

MultiControl duo
Art. 1874

GB Operating Instructions

Water Computer

FIN Käyttöohje

Kastelunohjain

S Bruksanvisning

Bevattningscomputer

DK Brugsanvisning

Vandingscomputer

N Bruksanvisning

Vanningscomputer

EST Kasutusjuhend

Kastmiskompuuter

LV Lietošanas instrukcija

Laistīšanas dators

LT Naudojimo instrukcija

Laistymo kompiuteris

D Betriebsanleitung

Bewässerungscomputer

GARDENA laistymo kompiuteris MultiControl duo



Tai yra originalios vokiškos eksploataavimo instrukcijos vertimas į lietuvių kalbą.

Prašom atidžiai perskaityti eksploataavimo instrukciją ir laikytis jos nurodymų. Remdamiesi šia eksploataavimo instrukcija susipažinkite su gaminiu, teisingu jo naudojimu ir saugos nurodymais.



Saugumo sumetimais šiuo gaminiu draudžiama naudotis vaikams ir paaugliams iki 16 metų amžiaus bei asmenims, nesusipažinusiems su šia eksploataavimo instrukcija. Asmenys su fizine ar psichine negalia gali naudoti šį gaminį tik tuomet, jei juos prižiūri ar instruktuoja atsakingas asmuo. Vaikus reikia prižiūrėti, kad būtų užtikrinta, jog jie nežaidžia su gaminiu. Niekada nesinaudokite prietaisu pavargę, sergantys ar apsvaigę nuo alkoholio, narkotikų ar vaistų.

→ Prašome išsaugoti šią eksploataavimo instrukciją.

Turinys

1. Jūsų GARDENA laistymo kompiuterio naudojimo sritis	93
2. Saugos nurodymai	93
3. Funkcija	94
4. Paleidimas	96
5. Programavimas	98
6. Naudojimo pabaiga	103
7. Techninė priežiūra	103
8. Sutrikimų / gedimų šalinimas	103
9. Tiekiami priedai	104
10. Techniniai duomenys	105
11. Servisas / garantija	105

1. Jūsų GARDENA laistymo kompiuterio naudojimo sritis

Tinkamas naudojimas:

GARDENA laistymo kompiuteris skirtas asmeniniam naudojimui namų ir mėgėjų soduose ir tinka valdyti purkštuvams bei laistymo sistemoms tik lauke. Laistymo kompiuteris yra su dviem atskirais išėjimais ir gali būti naudojamas, pvz., automatiniam laistymui per atostogas.

Atkreipti dėmesį



GARDENA laistymo kompiuterį draudžiama naudoti pramonėje ir su chemikalais, maisto produktais, lengvai užsiliepsnojančiomis bei sprogiomis medžiagomis.

2. Saugos nurodymai

Baterija:

Kad veikimas būtų užtikrintas, galima naudoti tik 9 V šarminę manganą (šarminę) bateriją, tipas IEC 6LR61!

Kad ilgiam laikui išvengtumėte laistymo kompiuteris neišsijungtų dėl per silpnos baterijos, bateriją reikia pakeisti, kai baterijos indikatorius dar rodo 1 padalį.

Paleidimas:

Dėmesio!

Draudžiama laistymo kompiuterį naudoti patalpose.

→ Laistymo kompiuteris yra skirtas naudoti tik lauke.

Laistymo kompiuteris gali būti montuojamas tik vertikaliai su gaubteline veržle į viršų, kad vanduo nesiskverbtų į baterijų skyrelį.

Mažiausias vandens išėigos kiekis saugiai laistymo kompiuterio perjungimo funkcijai užtikrinti yra 20 – 30 l/h kiekviename išėjime. Pvz., „Micro-Drip“ sistemai valdyti reikia ne mažiau kaip 10 lašintuvų po 2 litrus.

Esant aukštai temperatūrai (virš 60 °C ekrane), gali užgesti LCD indikatorius; tačiau tai neturi įtakos programos eigai. Atvėsus LCD indikatorius vėl įsijiebia.

Tekančio vandens temperatūra turi būti žemesnė nei 40 °C.

→ Naudokite tik skaidrų gėlą vandenį.

Minimalus veikimo slėgis yra 0,5 baro, maksimalus – 12 barų.

Venkite tempimo apkrovos.

→ Netraukite už prijungtos žarnos.

Programavimas :

→ Laistymo kompiuterį programuokite užsukę vandens čiaupą.

Taip nesušlapsite.

Norėdami programuoti, galite nuimti nuo korpuso valdymo dalį.

Kai esant atidarytam vožtuvui ištraukiamas valdymo blokas, vožtuvas lieka atidarytas, kol valdymo blokas bus vėl sumontuotas.

3. Funkcija

Naudojant šį laistymo kompiuterį galima automatiškai laistyti sodą bet kuriuo norimu paros laiku per bet kurį iš dviejų išėjimų iki 3 kartų per parą (kas 8 valandas). Laistymui galima sumontuoti purkštuvus, automatinio laistymo sistemą arba lašinimo sistemą.

Laistymo kompiuteris automatiškai valdo laistymą pagal sudarytą programą ir todėl galima naudoti per atostogas. Anksti ryte arba vėlai vakare mažiausiai garuoja ir tuo pačiu mažiausiai suvartoja vandens.

Valdymo elementai :

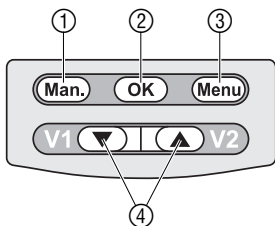

Laistymo programa paprastai įvedama valdymo elementais.

Valdymo elementas Funkcija

- | | |
|-------------------------------|---|
| ① Mygtukas Man. | Rankinis vandens paleidimas arba išjungimas. |
| ② Mygtukas OK | Perima mygtukais ▼-▲ nustatytas vertes. |
| ③ Mygtukas Menu | Perjungia kitą indikacijos lygmenį. |
| ④ Mygtukai ▼-▲ (V1/V2) | Keičia nustatytas vertes bet kuriame lygmenyje / išėjime (V1/V2) parinkimas 1-ame lygmenyje : |

Indikacijų lygmenys :

6 indikacijų lygmenis galima parinkti paeiliui, spaudžiant mygtuką **Menu**.

- | | |
|-------------|---|
| • 1 lygmuo: | normali indikacija |
| • 2 lygmuo: | aktualus laikas ir savaitės diena |
| • 3 lygmuo: | laistymo pradžios laikas |
| • 4 lygmuo: | laistymo trukmė |
| • 5 lygmuo: | laistymo dažnumas |
| • 6 lygmuo: | programos įjungimas ir išjungimas / jutiklio išregistravimas |

Indikacijų lygmenį galima bet kuriuo metu keisti spaudžiant mygtuką **Menu**. Visi programos duomenys, kurie buvo pakeisti ir patvirtinti mygtuku **OK**, išsaugomi. Jei programuoto laistymo metu pakeisti duomenys patvirtinami mygtuku **OK**, vožtuvas uždaromas.

Ekranų indikacijos:

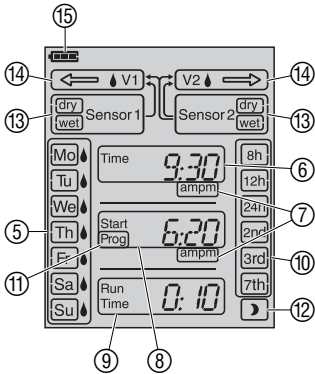

Indikacija	Aprašymas
⑤ Savaitės dienos Mo, Tu, ...	Aktuali savaitės diena <input type="checkbox"/> , arba užprogramuotos laistymo dienos ☾ .
⑥ Time	Aktualus paros laikas (mirksi įjungus įvesties režimą).
⑦ am / pm	12 valandų laiko indikacija (pvz., JAV, Kanadoje)
⑧ Start	Laistymo pradžios laikas (mirksi įjungus įvesties režimą).
⑨ Run Time	Laistymo trukmė (mirksi įjungus įvesties režimą).
⑩ 8h, 12h, 24h, 2nd, 3rd, 7th	Laistymo ciklas (suaktyvinamas su <input type="checkbox"/>). Kas 8 / 12 / 24 val.; kiekvieną dieną / kas 2-ą / 3-ią / 7-ą dieną.
⑪ Prog ON / OFF	Laistymo programa aktyvi (ON) / neaktyvi (OFF).
⑫ Tiesioginis jutiklinis valdymas	Laistymas valdomas tarp 20 ir 6 val. automatiškai pagal dirvos drėgmės jutiklį.
⑬ Sensor 1/2 dry / wet	Sausas jutiklis dry : laistoma. Drėgnas jutiklis wet : nelaistoma.
⑭ Ventil ← V1 / Ventil V2 →	Rodyklė rodo parinktą vožtuvą: - rodomas ☾ : vožtuvas yra prijungtas. - mirksintis ☾ : vožtuvas yra atidarytas.
⑮ Baterija 	Rodo 5 baterijos būsenas: 3 padalos: baterija įkrauta 2 padalos: baterija pusiau įkrauta 1 padala: baterija silpna 0 padalų: baterija beveik išseikvota Mirksi rėmelis: baterija išseikvota

Lai mirksi baterijos rėmelis, vožtuvas nebeatidaromas.

Per programą atidarytas vožtuvas bet kuriuo atveju vėl uždaromas. Baterijos indikacija atstatoma pakeitus bateriją.

2 padalos	1 padala	0 padala	Mirksi rėmelis
Baterija pusiau įkrauta	Baterija silpna	Baterija beveik išsekvota	Baterija išsekvota
Vožtuvas atsidaro.	Vožtuvas atsidaro.	Vožtuvas dar atsidaro.	Vožtuvas neatsidaro.
Laistymo kompiuterio veikimas užtikrinamas dar bent 4 savaites.	Laistymo kompiuterio veikimas užtikrinamas ne ilgiau kaip 4 savaites.	Laistymo kompiuteris tuoj neveiks.	Laistymo kompiuteris neveikia.
	Rekomenduojama pakeisti bateriją.	Tuoj reikės keisti bateriją.	Reikia keisti bateriją.
→ Pakeiskite bateriją (žr. 4 skyriaus „Paleidimas į eksploataciją“ dalį „Baterijos įdėjimas“).			

4. Paleidimas į eksploataciją

Baterijos įdėjimas:

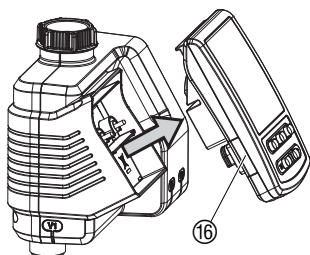

Laistymo kompiuterį galima naudoti tik su 9 V šarminė manganų (šarminė) baterija (tipas IEC 6LR61).

1. Valdymo bloką (16) nuimkite nuo laistymo kompiuterio korpuso.
2. Įdėkite bateriją į baterijų skyrelį (17). **Atsižvelkite į tinkamą poliškumą (P).** Ekране 2 sekundes rodomi visi LCD simboliai, o tada įjungiamas paros laiko ir savaitės dienos lygmuo.
3. Vėl sumontuokite valdymo bloką (16) ant korpuso.

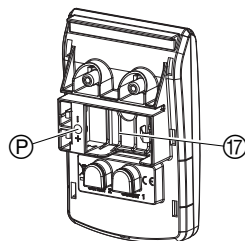

24 ir 12 valandų (am / pm) indikacijos perjungimas:

Gamykloje nustatoma 24 valandų indikacija.

→ Įdėdami bateriją, laikykite paspaudę mygtuką **Man**.

Laistymo kompiuterio prijungimas:

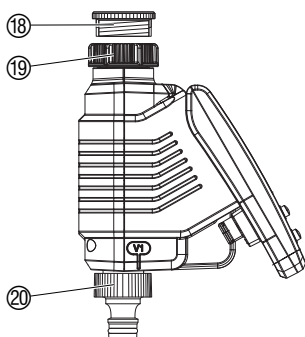

Laistymo kompiuteris yra su gaubteline veržle (19) vandens čiaupams su 33,3 mm (G 1") sriegiu. Pridedamas adapteris (18) yra skirtas laistymo kompiuteriui prijungti prie vandens čiaupo su 26,5 mm (G 3/4") sriegiu.

1. **26,5 mm (G 3/4") sriegiui:** Adapterį (18) rankomis užsukite ant vandens čiaupo (nenaudokite replių).
2. Laistymo kompiuterio gaubtelinę veržlę (19) rankomis užsukite ant vandens čiaupo sriegio (nenaudokite replių).
3. Čiaupo jungtis (20) užsukite ant abiejų laistymo kompiuterio išėjimų.

Dirvos drėgmės arba lietaus jutiklio prijungimas (pasirinktinai):

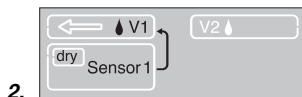
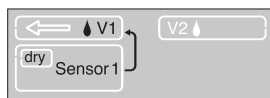
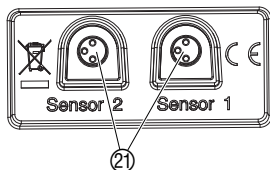
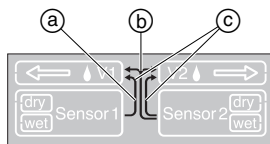

Montuoti apsaugą nuo vagystės (pasirinktinai):

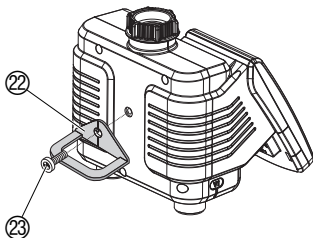

Užprogramuotas, automatinis laistymas neįjungiamas, jei dirva pakankamai drėgna arba lyja. Laistymas rankiniu būdu galimas visada nepriklausomai nuo to.

Jutiklių priskyrimas:

- a) Vienas jutiklis 1 įvorėje: jutiklis galioja tik 1 vožtuvui
 b) Vienas jutiklis 2 įvorėje: jutiklis galioja abiem vožtuvams
 c) Jutikliai 1 ir 2 įvorėse: 1 jutiklis galioja 1 vožtuvui, 2 jutiklis – 2 vožtuvui

1. Dirvos drėgmės jutiklį nustatykite lietinimo srityje – arba – lietaus jutiklį **ne** lietinimo srityje.
2. Valdymo bloką 16 nuimkite nuo laistymo kompiuterio korpuso.
3. Jutiklį, jei reikia, su ilginamuoju kabeliu arba adapteriu, prijunkite prie laistymo kompiuterio jutiklio jungties 21.

Jutiklio registravimas:

Jutiklis registruojamas automatiškai po 60 sekundžių. Rodomas jutiklių priskyrimas a, b arba c (rodyklės) ir aktuali jutiklio būseną **dry** (sausas) / **wet** (drėgnas). Pvz., 1 jutiklis **dry** (sausas) tik 1 vožtuvui a.

Jutiklio išregistravimas [6 lygmuo]:

Jei norima laistyti be jutiklio, nors jutiklis buvo prieš tai užregistruotas, šį jutiklį reikia išregistruoti.

1. Įkiškite jutiklį į laistymo kompiuterį.
2. 5 kartus paspauskite mygtuką **Menu** [6 lygmuo].
*Rodomas jutiklių priskyrimas a, b arba c (rodyklės) ir aktuali jutiklio būseną **dry/wet** (sausas / drėgnas).*
3. Paspauskite mygtuką **OK**.
Jutiklis išregistruotas.

Norint prijungti senesnius jutiklius (su 2 polių kištuku) reikalingas **GARDENA adapterio kabelis 1189-00.600.45**, kurį galite įsigyti GARDENA servise.

Kad apsaugotumėte laistymo kompiuterį nuo vagystės, galite GARDENA servise įsigyti **GARDENA apsaugą nuo vagystės, gam. nr. 1815-00.791.00**.

1. Sąvaržą 22 su varžtu 23 priveržkite užpakalinėje laistymo kompiuterio pusėje.
2. Sąvaržą 22 naudokite, pvz., grandinei fiksuoti.

Vienąkart priveržus varžtą nebegalima jo atsukti.

5. Programavimas

Aktualaus laiko ir savaitės dienos nustatymas:

[2 lygmuo]

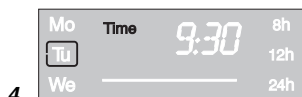
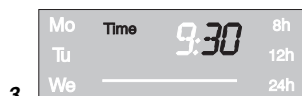

Laistymo režimai:

Programai sudaryti galima nuimti valdymo bloką ir programavimą atlikti judant (žr. 4 skyriaus „Paleidimas“ dalį „Baterijos įdėjimas“).

Programavimą galima bet kuriuo metu nutraukti paspaudžiant mygtuką **Man**. Visi iki tol pakeisti ir mygtuku **OK** patvirtinti programos duomenys išsaugomi.

1. Paspauskite mygtuką **Menu** [2 lygmuo].
(nereikia, jei įdėta nauja baterija).
Valandų indikacija ir Time mirksi.
2. Nustatykite paros laiko valandas mygtukais ▼-▲
(pvz., **9** val.) ir patvirtinkite mygtuku **OK**.
Ekrane mirksi Time ir minučių indikacija.
3. Nustatykite paros laiko minutes mygtukais ▼-▲
(pvz., **30** min.) ir patvirtinkite mygtuku **OK**.
Ekrane mirksi Time ir savaitės dienų indikacija.
4. Mygtukais ▼-▲ nustatykite savaitės dieną
(pvz., **(Tu)** antradienis) ir patvirtinkite mygtuku **OK**.
Ekrane įsijungia laistymo režimo „Pagal laiką valdomas laistymas“ indikacija „Laistymo programos įvedimas“ [3 lygmuo].
Ekrane mirksi Start Prog ir valandų indikacija.

Laistymo kompiuteris yra su 3 laistymo režimais:

A) Pagal laiką valdomas laistymas:

Naudojant režimą „Pagal laiką valdomas laistymas“, laistymas pradamas pagal įvestas programas. Papildomai galima į laistymo programas įtraukti dirvos drėgmės ir kritulių nuostatus. Kai dirva pakankamai drėgna arba lyja, programa sustabdoma arba neleidžiama įjungti programos. Laistymas rankiniu būdu **Man. + OK** galimas nepriklausomai nuo to.

B) Tiesioginis jutiklinis valdymas):

Naudojant režimą „Tiesioginis jutiklinis valdymas“, laistymas valdomas tik priklausomai nuo dirvos drėgmės tarp 20 ir 6 val., kai jutiklis praneša, kad yra sausa (**dry**). Galima prijungti 1 arba 2 dirvos drėgmės jutiklius.

C) Laistymas rankiniu būdu:

Naudojant laistymo rankiniu būdu režimą, laistymas pradamas iš karto, kai paspaudžiami mygtukai **Man. + OK**, jis galimas nepriklausomai nuo jutiklio būsenos.

Laistymo programos įvedimas:

[3 lygmuo]



[4 lygmuo]

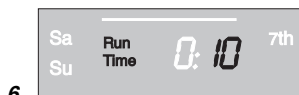
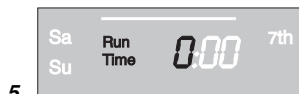

[5 lygmuo]



A) Pagal laiką valdomas laistymas:

1. Programą 1 vožtuvui (← V1) arba 2 vožtuvui (V2 →) parinkite mygtukais ▼-▲ (V1/V2) (neįmanoma, jei prieš tai nebuvo įvestas aktualus paros laikas ir savaitės diena).

2. 2 kartus paspauskite mygtuką **Menu** [3 lygmuo] (nereikia, jei prieš tai nebuvo įvestas aktualus paros laikas ir savaitės diena).

Ekране mirksi Start Prog ir valandų indikacija.

3. Nustatykite laistymo pradžios valandas mygtukais ▼-▲ (pvz., 6 val.) ir patvirtinkite mygtuku **OK**.

Ekране mirksi Start Prog ir valandų indikacija.

4. Nustatykite laistymo pradžios minutes mygtukais ▼-▲ (pvz., 20 min.) ir patvirtinkite mygtuku **OK**.

Ekране mirksi Run Time ir laistymo trukmės valandos.

5. Nustatykite laistymo trukmės valandas mygtukais ▼-▲ (pvz., 0 val.) ir patvirtinkite mygtuku **OK**.

Ekране mirksi Run Time ir laistymo trukmės minutės.

6. Nustatykite laistymo trukmės minutes mygtukais ▼-▲ (pvz., 10 min.) ir patvirtinkite mygtuku **OK**.

Ekране mirksi laistymo ciklas.

Laistymo dažnumą galima parinkti nustatant:

- (7.) laistymo ciklą (dešinis ekrano stulpelis) – arba –
- (8.) laistymo dienas (kairysis ekrano stulpelis).

7. Laistymo ciklą parinkite mygtukais ▼-▲ (pvz., 2nd) ir patvirtinkite mygtuku **OK**.

8h / 12h / 24h: laistymas kas 8 / 12 / 24 val.

2nd / 3rd / 7th: laistymas kiekvieną / kas 2-ą / 3-ią / 7-ą dieną

Ekране įsijungia laistymo programos suaktyvinimo indikacija.

– arba –

8. Laistymo dienas atitinkamai parinkite mygtukais ▼-▲

(pvz., Mo, Fr pirmadienis ir penktadienis) ir patvirtinkite mygtuku **OK**. Paspauskite mygtuką **Menu**.

Ekране įsijungia indikacija „Laistymo programos aktyvinimas ir išaktyvinimas“ [6 lygmuo].

Jei kita diena yra ne laistymo diena, laistoma tik iki 0 val.

(Pvz., laistymo dienos = pirmadienis, antradienis, penktadienis; pradžios laikas = 23 val.; laistymo trukmė = 2 h.

Pirmadienį bus laistoma nuo 23 val. iki antradienio 1 val.

Antradienį ir penktadienį bus laistoma nuo 23 val. iki 0 val.)

Laistymo programos aktyvinimas ir išaktyvinimas:

[6 lygmuo]

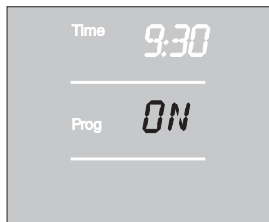

Kad būtų atliekama laistymo programa, suaktyvinti reikia parenkant **Prog ON**. Parinkus **Prog OFF** automatinis laistymas išaktyvinamas. **Prog ON / OFF** galima parinkti nepriklausomai kiekvienam vožtuvui. Ir parinkus **Prog OFF** galima laistyti rankiniu būdu.

1. Parinkite 1 vožtuvą (\leftarrow **V1**) arba 2 vožtuvą (**V2** \rightarrow) mygtukais **▼-▲ (V1/V2)** (jei prieš tai buvo sudaryta programa, vožtuvo parinkti negalima, atitinkamas vožtuvas parenkamas automatiškai).
2. 5 kartus paspauskite mygtuką **Menu [6 lygmuo]** (nereikia, jei prieš tai buvo sudaryta programa).
3. **Prog ON** arba **Prog OFF** parinkite mygtukais **▼-▲** ir patvirtinkite mygtuku **OK**.

2 sekundes rodoma Prog OK, o tada ekrane įsijungia normali indikacija [1 lygmuo].

Prog ON: Laistymo kompiuterio programavimas yra baigtas, t. y. įmontuotas vožtuvas atsidaro ir užsidaro automatiškai bei pradeda laistymą užprogramuotu momentu.

B) Tiesioginis jutiklinis valdymas \curvearrowright :

Sąlyga: prijungtas bent vienas GARDENA dirvos drėgmės jutiklis (žr. 4 skyrių „Paleidimas“). Laistoma naktimis (20 – 6 val.), jei jutiklis praneša, kad dirva sausa **dry**. Prieš tai sudaryta pagal laiką valdomo laistymo programa išlieka, tačiau nevykdoma.

1. Programą 1 vožtuvui (\leftarrow **V1**) arba 2 vožtuvui (**V2** \rightarrow) parinkite mygtukais **▼-▲ (V1/V2)**.
2. 3 kartus paspauskite mygtuką **Menu**.
Ekrane mirksi Run Time ir laistymo trukmės valandos.
3. Nustatykite laistymo trukmės valandas mygtukais **▼-▲** (pvz., **0** val.) ir patvirtinkite mygtuku **OK**.
Ekrane mirksi Run Time ir laistymo trukmės minutės.
4. Nustatykite laistymo trukmės minutes mygtukais **▼-▲** (pvz., **10** min.) ir patvirtinkite mygtuku **OK**.
Ekrane mirksi laistymo ciklas.
5. Tiesioginį jutiklinį valdymą \curvearrowright parinkite mygtukais **▼-▲** ir patvirtinkite mygtuku **OK**.

Po kiekvieno laistymo įjungiamą 2 valandų laistymo pertrauka, per kurią dirvos drėgmės jutiklis nustato dirvos drėgmės laipsnį.

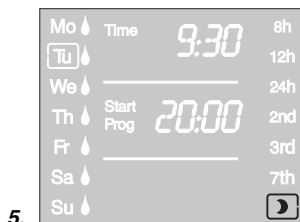
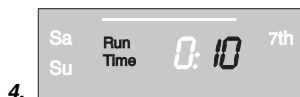

Pavyzdys:

laistymo trukmė = 10 min.

Laistymas pradedamas, kai jutiklis tarp 20 ir 6 val. (jutiklis **dry**) praneša, kad sausa ir baigia, kai jutiklis praneša, kad drėgna (jutiklis **wet**) arba vėliausiai po 10 minučių. Po 2 valandų nuo laistymo pabaigos, jei sausa (jutiklis **dry**), laistymas įjungiamas iš naujo, o, jei drėgna (jutiklis **wet**), nelaistoma kitas 2 valandas arba maks. iki 6 valandų. Tarp 6 ir 20 valandų nelaistoma.

Gamykloje nustatoma 30 minučių laistymo trukmė.

Avarinio programos (mirksi mėnulio simbolis ☾): Jei neįkištas tiesioginio jutiklinio valdymo jutiklis arba jungiamasis kabelis yra sugedęs, laistoma kas 24 valandas. Laistymo trukmė ribojama pagal nustatytą „Run-Time“, bet maks. 30 min.

Tiesioginio jutiklinio valdymo išjungimas [5 lygmuo]:

1. 4 kartus paspauskite mygtuką **Menu**.

Ekrane mirksi mėnulio simbolis ☾.

2. Parinkite kitą **laistymo ciklą** mygtukais ▼-▲ ir patvirtinkite mygtuku **OK**.

Laistymo programos peržiūra / keitimas:

Jei norite pakeisti programoje vertę, ją galima pakeisti nepakeičiant kitų programos verčių.

1. 2 kartus paspauskite mygtuką **Menu**.

*Ekrane mirksi **Start** ir valandų indikacija.*

2. Paspausdami mygtuką **Menu** įjunkite kitą programos lygmenį – arba –

pakeiskite programos duomenis mygtukais ▼-▲ ir patvirtinkite mygtuku **OK**.

Jei veikiant programai pakeičiama laistymo trukmė, vykstantis laistymas baigiamas.

C) Laistymas rankiniu būdu:



Kiekvienas vožtuvas gali būti **bet kuriuo metu atidaromas ir uždaromas rankiniu būdu**. Ir programos atidarytą vožtuvą galima uždaryti anksčiau, nepakeičiant programos duomenų (laistymo pradžios laiko, laistymo trukmės ir laistymo dažnumo). Turi būti uždėtas valdymo blokas.

1. 1 vožtuvą (↶ **V1**) arba 2 vožtuvą (**V2** ⇨) parinkite mygtukais ▼-▲.
2. Paspausdami mygtuką **Man.** atidarykite vožtuvą rankiniu būdu (arba uždarykite atidarytą vožtuvą).

Run Time ir laistymo trukmės minutės (gamykloje nustatyta **30 min. trukmė**) ekrane mirksi 10 sekundžių.



3.

3. Kol mirksi laistymo trukmės minutės, mygtukais ▼-▲ galima keisti laistymo trukmę (tarp **0:00** ir **0:59**) (pvz., **10** min.) ir patvirtinti mygtuku **OK**.
4. Norėdami anksčiau uždaryti vožtuvą, spauskite mygtuką **Man**.
Vožtuvas uždaromas.

Rankiniu būdu pakeista atidarymo trukmė išsaugoma, t. y. kiekvieną kitą kartą rankiniu būdu atidarant vožtuvą, nustatoma pakeista atidarymo trukmė. Jei rankiniu būdu nustatyta atidarymo trukmė pakeičiama į **0:00**, vožtuvas uždaromas ir lieka uždarytas ir paspaudus mygtuką **Man**. (apsauga nuo vaikų).

jei vožtuvas atidaromas rankiniu būdu ir užprogramuota laistymo pradžia susikerta su rankiniu būdu nustatyta atidarymo trukme, laistymo programa nevykdoma.

Pavyzdys:

vožtuvas **atidaromas rankiniu būdu 9.00 val.**, atidarymo trukmė yra 10 minučių. Programa, kurios **pradžios laikas** yra tarp **9.00 ir 9.10 val.**, šiuo atveju nebus vykdoma.

Atstata:

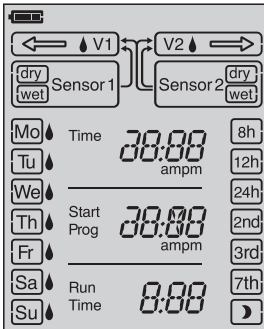

Svarbūs nurodymai:

Atstatomi gamyklėje parinkti nuostatai.

→ Vienu metu 3 sekundes spauskite mygtuką **Man**. ir mygtuką **Menu**.

2 sekundes rodomi visi LCD simboliai, o tada įjungiamą normali indikacija.

- Visi programos duomenys nustatomi ties nuliu.
- Laistymo rankiniu būdu trukmė vėl nustatoma **0:30**.
- Paros laikas ir savaitės diena išlieka.

Jei programuojant ilgiau kaip 60 sekundžių neatliekama jokia įvestis, vėl rodoma normali indikacija. Perimami visi iki tol patvirtinti pakeitimai.

Jei į laistymo kompiuterį įkištas jutiklis praneša, kad drėgna (**wet**), atitinkamas užprogramuotas laistymas nevykdomas.

6. Naudojimo pabaiga

Laikymas per žiemą / laikymas:



1. Norėdami tausoti bateriją, ją išimkite (žr. 4 skyrių „Paleidimas“). *Programos išlieka. Pavasarį įdedant bateriją, reikės tik iš naujo nustatyti paros laiką ir savaitės dieną.*
2. Valdymo bloką ir vožtuvų bloką laikykite neužšalancioje ir sausoje vietoje.

Šalinimas:

(pagal Direktyvą 2012/19/EU)



Draudžiama prietaisą šalinti su įprastomis buitinėmis atliekomis, jį reikia tinkamai utilizuoti.

→ Vokietijoje: prietaisą pristatykite į komunalinį atliekų priėmimo punktą.

→ Išseiktą bateriją grąžinkite į vieną iš prekybos vietų arba pristatykite į komunalinį atliekų priėmimo punktą.

Šalinkite **tik visiškai išseiktą** bateriją.

Išseiktos baterijos šalinimas:

7. Techninė priežiūra

Filtro valymas:

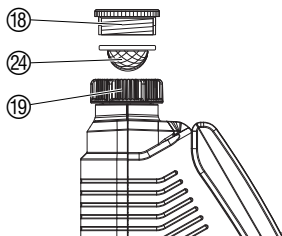



Purvo filtrą ⑳ reikia reguliariai tikrinti ir prireikus išvalyti.

1. Laistymo kompiuterio gaubtelinę veržlę ⑲ rankomis atsukite nuo vandens čiaupo sriegio (nenaudokite replių).
2. Jei reikia, atsukite adapterį ⑲.
3. Išimkite ir išvalykite purvo filtrą ⑳ atsukę gaubtelinę veržlę ⑲.
4. Vėl sumontuokite laistymo kompiuterį (žr. 4 skyriaus „Paleidimas į eksploataciją“ dalį „Laistymo kompiuterio prijungimas“).

8. Sutrikimų / gedimų šalinimas

Sutrikimas / gedimas	Galima priežastis	Sutrikimo / gedimo pašalinimas
Ekrane nėra indikacijų	Netinkamai įdėta baterija.	→ Atsižvelkite į poliškumą (+/-).
	Baterija išseiktą.	→ Įstatykite naują šarminę bateriją.
	Temperatūra ekrane aukštesnė nei 60 °C.	Indikacija atsiras nukritus temperatūrai.
Negalimas laistymas rankiniu būdu per mygtuką Man.	Baterija beveik išseiktą (mirksi rėmelis).	→ Įstatykite naują šarminę bateriją.
	Laistymo rankiniu būdu trukmė nustatyta ties 0:00.	→ Nustatykite didesnę nei 0:00 laistymo rankiniu būdu trukmę. (žr. 5 skyrių „Programavimas“).
	Užsuktas vandens čiaupas.	→ Atsukite vandens čiaupą.

Sutrikimas / gedimas	Galima priežastis	Sutrikimo / gedimo pašalinimas
Nevyksta laistymas	Nevisiškai įvesta laistymo programa.	→ Peržiūrėkite ir, jei reikia, keiskite laistymo programą.
	Programa išaktyvinta (Prog. OFF).	→ Suaktyvinkite programas (Prog. ON).
	Programos įvestis / keitimas pradžios impulso metu arba prieš pat jį.	→ Programos įvestį / keitimą atlikite ne programuotos pradžios laiku.
	Vožtuvas prieš tai buvo atidarytas rankiniu būdu.	→ Venkite galimų programų susikirtimų.
	Užsuktas vandens čiaupas.	→ Atsukite vandens čiaupą.
	Dirvos drėgmės / lietaus jutiklis praneša, kad drėgna (wet).	→ Kai sausa, patikrinkite dirvos drėgmės / lietaus jutiklio nustatymą.
	Baterija beveik išseikvota (mirksi rėmelis).	→ Įdėkite naują (šarminę) bateriją.
Neįkištas valdymo blokas (nėra  indikacijos V1 / V2).	→ Uždėkite valdymo bloką ant korpuso.	
Laistymo kompiuteris neužsidaro	Mažiausias kompensavimo kiekis mažesnis nei 20 l / h.	→ Prijunkite daugiau lašintuvų.
Mirksi tiesioginio valdymo simbolis 	Netinkamai prijungtas arba neužregistruotas jutiklis.	→ Patikrinkite jungiamąjį kabelį ir jutiklį arba užregistruokite jutiklį.
Mirksi 1 jutiklis ir (arba) 2 jutiklis	Sugedo jutiklis.	→ Patikrinkite jungiamąjį kabelį ir jutiklį arba išregistruokite jutiklį.



Kitų gedimų atveju prašome kreiptis į GARDENA servisą. Remonto darbus gali atlikti tik GARDENA serviso filialai arba GARDENA įgalioti kvalifikuoti specialistai.

9. Tiekiami priedai

GARDENA dirvos drėgmės jutiklis		Gam. nr. 1188
GARDENA elektroninis lietaus jutiklis		Gam. nr. 1189
GARDENA apsaugas nuo vagystės		Gam. nr. 1815-00.791.00 iš GARDENA serviso
GARDENA adapterio kabelis	Senesniems GARDENA jutikliams prijungti.	Gam. nr. 1189-00.600.45
GARDENA kabelio adapteris	Lietaus ir dirvos drėgmės jutikliams įjungti į įvorę vienu metu.	iš GARDENA serviso

10. Techniniai duomenys

Valdomų vožtuvų kiekis:	2
Minimalus / maksimalus darbinis slėgis:	0,5 baro / 12 barų
Srauto skystis:	skaidrus gėlas vanduo
Maksimali skysčio temperatūra:	40 °C
Temperatūros diapazonas:	nuo 5 °C iki 60 °C
Programuotų laistymo procesų kiekis vienam vožtuvui per dieną:	3 x (kas 8 val.), 2 x (kas 12 val.), 1 x (kas 24 val.)
Programuotų laistymo procesų kiekis vienam vožtuvui per savaitę:	kiekvieną dieną, kas 2-ą, 3-ią arba 7-ą dieną; arba individualiai parenkant savaitės dienas
laistymo trukmė:	nuo 1 min. iki 3 val. 59 min.
Naudojama baterija:	1 x 9 V šarminė mangano (šarminė) baterija, tipas IEC 6LR61
Baterijos eksploatavimo trukmė:	apie 1 metus

11. Servisas / Garantija

Garantija:

GARDENA šiam gaminiui suteikia 2 metų garantiją (nuo pirkimo dienos). Garantija taikoma visiems esminiams prietaiso defektams, kurie akivaizdžiai kilo dėl medžiagos defektų ar gamybos klaidų. Įsipareigojama pasirinktinai atsiųsti kitą kokybišką prietaisą arba atlikti atsiųsto prietaiso nemokamą remontą, jei įvykdytos šios sąlygos:

- Prietaisas buvo naudojamas tinkamai ir laikantis šioje vartojimo instrukcijoje nurodytų taisyklių.
- Nei pirkėjas, nei trečiasis asmuo nebandė taisyti šio prietaiso.

Garantija netaikoma laistymo kompiuterio gedimams dėl netinkamai įdėtos ar ištekėjusios baterijos.

Garantija netaikoma gedimams dėl šalčio poveikio.

Ši gamintojo garantija nelielia garantinių pretenzijų, reiškiamų prekybos atstovui / pardavėjui.

Atsiradus garantiniam gedimui, prašome grąžinti sugedusį prietaisą kartu su pirkimo dokumento kopija ir gedimo aprašymu įgaliotą serviso centrą, nurodyta garantiniame talone.

<p>GB EU Declaration of Conformity</p> <p>The undersigned Husqvarna AB, 561 82 Huskvarna, Sweden, hereby certifies that, when leaving our factory, the units indicated below are in accordance with the harmonised EU guidelines, EU standards of safety and product specific standards. This certificate becomes void if the units are modified without our approval.</p>	<p>Description of the unit: Water Computer Laitteiden nimitys: Kastelunohjain Produktbeskrivning: Bevattningscomputer Beskrivelse af enhederne: Vandingscomputer Seadmete nimetus: Kastmiskomputer Iekārtu apzīmējums: Laistīšanas dators Gaminio pavadinimas: Laistymo kompiuteris Bezeichnung des Gerätes: Bewässerungscomputer</p>
<p>FIN EY-vaatimustenmukaisuusvakuutus</p> <p>Allakirjottanut Husqvarna AB, 561 82 Huskvarna, Sweden vakuuttaa, että allamainitut laitteet täyttävät tehtaatamme lähiesään yhdenmukaistettujen EY-direktiivien, EY-turvallisuusstandardien ja tuotekohtaisten standardien vaatimukset. Laitteisiin tehdyt muutokset, joista ei ole sovittu kanssamme, johtavat tämän vakuutuksen raukeamiseen.</p>	<p>Type: Art. No.: Tyyppi: Art.-n:o : Typ: Art.nr.: Typ: MultiControl Varenr.: 1874 Tüübid: duo Típi: duo Tipas: Typ: Art.-Nr.: Gaminio Nr.: Art.-Nr.: Bewässerungscomputer</p>
<p>S EU Tillverkarintyg</p> <p>Undertecknad firma Husqvarna AB, 561 82 Huskvarna, Sweden, intygar härmed att nedan nämnda produkter överensstämmer med EU:s direktiv, EU:s säkerhetsstandard och produktspecifikation. Detta intyg upphör att gälla om produkten ändras utan vårt tillstånd.</p>	<p>EU directives: EY-direktiivit: EU direktiv: 2004/108/EC EU Retningslinier: Eli direktiivid: 2011/65/EC ES-direktivas: ES direktivos: EU-Richtlinien:</p>
<p>DK EU Overensstemmelse certifikat</p> <p>Undertegnede Husqvarna AB, 561 82 Huskvarna, Sweden bekræfter hermed, at enheder listet herunder, ved afsendelse fra fabrikken, er i overensstemmelse med harmoniserede EU retningslinier, EU sikkerhedsstandarder og produkt-specifikationsstandarder. Dette certifikat træder ud af kraft hvis enhederne er ændret uden vor godkendelse.</p>	<p>Harmonisierte EN: DIN EN ISO 12100</p>
<p>EST Eli vastavusdeklaratsioon</p> <p>Allakirjutatu Husqvarna AB, 561 82 Huskvarna, Sweden kinnitab, et kirjeldatud seade vastab meie poolt ringluse viidud kujul Eli harmoniseeritud direktiividele, Eli ohutusstandarditele ja tootega seotud standarditele. Meiega kooskõlastamata muudatuse tegemise korral seadmel kaotab see deklaratsioon kehtivuse.</p>	<p>Hinterlegte Dokumentation: GARDENA Technische Dokumentation M.Kugler 89079 Ulm Deposited Documentation: GARDENA Technical Documentation M.Kugler 89079 Ulm Documentation déposée: Documentation technique GARDENA M.Kugler 89079 Ulm</p>
<p>LV ES-atbilstības deklarācija</p> <p>Parakstīstijies Husqvarna AB, 561 82 Huskvarna, Sweden, Vācija apstiprina, ka sekojoši apzīmētās iekārtas, kuras mēs izplatām, savā izpildījumā atbilst harmonizētajām ES direktīvām, ES drošības standartiem un produkta specifiskajiem standartiem. Ar mūsu neapstiprinātām izmaiņām iekārtā šī deklarācija zaudē savu derīgumu.</p>	<p>Year of CE marking: 2011 CE-merkin kiinnitysvuosi: CE-Märkningsår: 2011 CE-mārgistuse paigaldamise aasta: Metal, kuriais paženklinta CE-ženku: CE-marķējuma uzlikšanas gads: Anbringungsjahr der CE-Kennzeichnung:</p>
<p>LT ES Atitikties deklaracija</p> <p>Pasirašanti Husqvarna AB, 561 82 Huskvarna, Sweden patvirtina, kad žemiau nurodyti prietaisai ir jų modeliai, kuriuos paleidome į apyvartą, patenkina harmonizuotas ES direktyvas, ES saugumo standartus ir specifinius gaminio standartus. Atlikus bet kokį prietaiso pakeitimą, kuris nėra suderintas su mumis, ši deklaracija praranda galiojimą.</p>	<p>Ulm, 19.09.2013 Ulmissa, 19.09.2013 Ulm, 2013.09.19. Ulm, 19.09.2013 Ulm, 19.09.2013 Ulma, 19.09.2013 Ulm, 2013.09.19 Ulm, den 19.09.2013</p>
<p>D EG-Konformitätserklärung</p> <p>Der Unterzeichnete Husqvarna AB, 561 82 Huskvarna, Sweden bestätigt, dass die nachfolgend bezeichneten Geräte in der von uns in Verkehr gebrachten Ausführung die Anforderungen der harmonisierten EU-Richtlinien, EU-Sicherheitsstandards und produktspezifischen Standards erfüllen. Bei einer nicht mit uns abgestimmten Änderung der Geräte verliert diese Erklärung ihre Gültigkeit.</p>	<p>Authorised representative Valtuutettu edustaja Behörig Firmatecknare Teknisk direktor Volitatud esindaja Pilnvarotā persona Igaliotais atstovs Der Bevollmächtigte</p>
	<p style="text-align: right;">  Reinhard Pompe (Vice President) </p>

Deutschland / Germany

GARDENA GmbH
Central Service
Hans-Lorenser-Straße 40
D-89079 Ulm
Produktfragen:
(+49) 731 490-123
Reparaturen:
(+49) 731 490-290
service@gardena.com

Albania

COBALT Sh.p.k.
Rr. Siri Kodra
1000 Tirana

Argentina

Husqvarna Argentina S.A.
Av. del Libertador 5954 –
Piso 11 – Torre B
(C1425ARP) Buenos Aires
Phone: (+54) 11 5194 5000
info.gardena@
ar.husqvarna.com

Armenia

Garden Land Ltd.
61 Tigran Street
00015 Yerevan

Australia

Husqvarna Australia Pty. Ltd.
Locked Bag 5
Central Coast BC
NSW 2252
Phone: (+61) (0) 2 4352 7400
customer.service@
husqvarna.com.au

Austria / Österreich

Husqvarna Austria GmbH
Consumer Products
Industriezeile 36
4010 Linz
Tel.: (+43) 732 77 01 01-90
consumer.service@
husqvarna.at

Azerbaijan

Firm Progress
a. Aliyev Str. 26A
10522 Baku

Belgium

GARDENA Belgium NV/SA
Sterrebeekstraat 163
1930 Zaventem
Phone: (+32) 2 720 92 12
Mail: info@gardena.be

Bosnia / Herzegovina

SILK TRADE d.o.o.
Industrijska zona Bukva bb
74260 Tešanj

Brazil

Husqvarna do Brasil Ltda
Av. Francisco Matarazzo,
1400 – 19º andar
São Paulo – SP
CEP: 05001-903
Tel: 0800-112252
marketing.br.husqvarna@
husqvarna.com.br

Bulgaria

Хускварна България ЕООД
Бул. „Андрей Ляпчев“ № 72
1799 София
Тел.: (+359) 02/9753076
www.husqvarna.bg

Canada / USA

GARDENA Canada Ltd.
100 Summerlea Road
Brampton, Ontario L6T 4X3
Phone: (+1) 905 927 9330
info@gardencanada.com

Chile

Maquinarias Agroforestales
Ltda. (Maga Ltda.)
Santiago, Chile
Avda. Chesterton
8355 comuna Las Condes
Phone: (+56) 2 202 4417
Dalton@maga.cl
Zipcode: 7560330

Temuco, Chile

Avda. Valparaiso # 01466
Phone: (+56) 45 222 126
Zipcode: 4780441

China

Husqvarna (China) Machinery
Manufacturing Co., Ltd.
No. 1355, Jia Xin Rd.,
Ma Lu Zhen, Jia Ding Dist.,
Shanghai
201801
Phone: (+86) 21 59159629
Domestic Sales
www.gardena.com.cn

Colombia

Husqvarna Colombia S.A.
Calle 18 No. 68 D-31, zona
Industrial de Montevideo
Bogotá, Cundinamarca
Tel: 711 2922700 ext. 105
jairo.salazar@
husqvarna.com.co

Costa Rica

Compania Exim
Euroiberoamericana S.A.
Los Colegios, Moravia,
200 metros al Sur del Colegio
Saint Francis – San José
Phone: (+506) 297 68 83
exim_euro@racsa.co.cr

Croatia

SILK ADRIA d.o.o.
Josipa Lončara 3
10090 Zagreb
Phone: (+385) 1 3794 580
silk.adria@zg.t-com.hr

Cyprus

Med Marketing
17 Digeni Akritia Ave
P.O. Box 27017
1641 Nicosia

Czech Republic

Husqvarna Česko s.r.o.
Türkova 2319/5b
149 00 Praha 4 – Chodov
Bezplatná infolinka:
800 100 425
servis@cz.husqvarna.com

Denmark

GARDENA / Husqvarna
Consumer Outdoor Products
Salgsafdelning Danmark
Box 9003
S-200 39 Malmö
info@gardena.dk

Dominican Republic

BOSQUESA, S.R.L
Carretera Santiago Licey
Km. 5 ½
Esquina Copal II,
Santiago

Dominican Republic

Dominican Republic
Phone: (+809) 736-0333
joserbosquesa@claro.net.do

Ecuador

Husqvarna Ecuador S.A.
Arujos E1-181 y 10 de
Agosto Quito, Pichincha
Tel. (+593) 22800739
francesca.jacom@
husqvarna.com.ec

Estonia

Husqvarna Eesti OÜ
Consumer Outdoor Products
Kesk tee 10, Aaviku küla
Rae vald
Harju maakond
75305 Estonia
kontakt.etj@husqvarna.ee

Finland

Oy Husqvarna Ab
Consumer Outdoor Products
Lauttarhankatu 8 B / PL 3
00581 HELSINKI
info@gardena.fi

France

Husqvarna France
9/11 Allée des pierres mayettes
92635 Gennevilliers Cedex
France
http://www.gardena.com/fr
N° AZUR: 0 810 00 78 23
(Prix d'un appel local)

Georgia

AI Group
39, rue Jacques Stas
Belilashvili 8
1159 Tbilisi

Great Britain

Husqvarna UK Ltd
Preston Road
Aycliffe Industrial Park
Newton Aycliffe
County Durham
DL5 6UP
info.gardena@
husqvarna.co.uk

Greece

Π. ΠΑΠΑΔΟΠΟΥΛΟΣ ΑΕΒΕ
Λεωφ. Αθηνών 92
Αθήνα
T.K. 104 42
Ελλάδα
Τηλ. (+30) 210 51 93 100
info@papadopoulos.com.gr

Hungary

Husqvarna Magyarországi Kft.
Ezred u. 1-3
1044 Budapest
Telefon: (+36) 1 251-4161
vevoszolgalat.husqvarna@
husqvarna.hu

Iceland

O. Johnson & Kaaber
Túnguhsali 1
110 Reykjavik
oj@ojk.is

Ireland

Husqvarna UK Ltd
Preston Road
Aycliffe Industrial Park
Newton Aycliffe
County Durham
DL5 6UP
info.gardena@
husqvarna.co.uk

Italy

Husqvarna Italia S.p.A.
Via Como 72
23868 VALMADRERA (LC)
Phone: (+39) 0341.203.111
info@gardenaitalia.it

Japan

KAKUICHI Co. Ltd.
Sumitomo Realty &
Development Kojimachi
BLDG., 8F
5-1 Nibanncyo
Chiyoda-ku
Tokyo 102-0084
Phone: (+81) 33 264 4721
m_ishihara@kaku-ichi.co.jp

Kazakhstan

LAMED Ltd.
155/1, Tazhibayevoy Str.
050060 Almaty
IP Schmidt
Abayavenue 3B
110 005 Kostanay

Korea

Kyung Jin Trading Co., LTD.
107-4, SunDuk Bld.,
YangJae-dong,
Seocho-gu,
Seoul, (zipcode: 137-891)
Phone: (+82) (0)2 574-6300

Kyrgyzstan

Alye Maki
Av. Molodaya Guardir J 3
720014
Bishkek

Latvia

Husqvarna Latvija
Consumer Outdoor Products
Bakūži iela 6
LV-1024 Rīga
info@husqvarna.lv

Lithuania

UAB Husqvarna Lietuva
Consumer Outdoor Products
Atleities pl. 77C
LT-52104 Kaunas
centras@husqvarna.lt

Luxembourg

Magasins Jules Neuberg
39, rue Jacques Stas
Luxembourg-Gaspécht 2549
Case Postale No. 12
Luxembourg 2010
Phone: (+352) 40 14 01
api@neuberg.lu

Mexico

AFO.S.A.
Av. Lopez Mateos Sur # 5019
Col. La Calma 45070
Zapopan, Jalisco
Mexico
Phone: (+52) 33 3818-3434
icornejo@afosa.com.mx

Moldova

Comvel S.R.L.
290 A Muncestri Str.
20022 Chisinau

Netherlands

GARDENA Nederland B.V.
Postbus 50176
1305 AD ALMERE
Phone: (+31) 36 521 00 00
info@gardena.nl

Neth. Antilles

Jonka Enterprises N.V.
Sta. Rosa Weg 196
P.O. Box 8200
Curaçao
Phone: (+599) 9 767 66 55
pjm@jonka.com

New Zealand

Husqvarna New Zealand Ltd.
PO Box 76-437
Manukau City 2241
Phone: (+64) (0) 9 9202410
support.nz@husqvarna.co.nz

Norway

GARDENA
Husqvarna Consumer
Outdoor Products
Salgskontor Norge
Kleiverveien 6
1540 Vestby
info@gardena.no

Peru

Husqvarna Perú S.A.
Jr. Ramón Cárcamo 710
Lima 1
Tel: (+51) 1 3320400 ext. 416
juan.remuzog@
husqvarna.com

Poland

Husqvarna
Poland Spółka z o.o.
ul. Wysockiego 15 b
03-371 Warszawa
Phone: (+48) 22 330 96 00
gardena@husqvarna.com.pl

Portugal

Husqvarna Portugal, SA
Lagoa - Albarraque
2635 - 595 Rio de Mouro
Tel.: (+351) 21 922 85 30
Fax: (+351) 21 922 85 36
info@gardena.pt

Romania

Madex International Srl
Soseaua Odaili 117-123,
RO 013603
București, S 1
Phone: (+40) 21 352.76.03
madex@ines.ro

Russia / Россия

ООО „Хускварна“
141400, Московская обл.,
г. Химки,
улица Ленинградская,
владение 39, стр.6
Бизнес Центр
„Химки Бизнес Парк“,
помещение ОВ02_04

Serbia

Domel d.o.o.
Autoput za Novi Sad bb
11273 Belgrade
Phone: (+381) 11 848 88 12
miroslav.jejina@domel.rs

Singapore

Hy-Ray PRIVATE LIMITED
40 Jalan Pampin
02-08 Tat Ann Building
Singapore 577185
Phone: (+65) 6253 2277
shying@hyrray.com.sg

Slovak Republic

Husqvarna Česko s.r.o.
Türkova 2319/5b
149 00 Praha 4 – Chodov
Bezplatná infolinka:
800 154 044
servis@sk.husqvarna.com

Slovenia

Husqvarna Austria GmbH
Consumer Products
Industriezeile 36
4010 Linz
Tel.: (+43) 732 77 01 01-90
consumer.service@
husqvarna.at

South Africa

Husqvarna
South Africa (Pty) Ltd
Postnet Suite 250
Private Bag X6,
Cascades, 3202
South Africa
Phone: (+27) 33 846 9700
info@gardena.co.za

Spain

Husqvarna España S.A.
R.C./Basauri, nº 6
La Florida
28023 Madrid
Phone: (+34) 91 708 05 00
atencioncliente@gardena.es

Suriname

Agrofrif n.v.
Verlengde Hogestraat #22
Phone: (+597) 472426
agrofrif@sisr.net
Pobox : 2006
Paramaribo
Suriname – South America

Sweden

Husqvarna AB
S-561 82 Huskvarna
info@gardena.se

Switzerland / Schweiz

Husqvarna Schweiz AG
Consumer Products
Industriestrasse 10
5506 Mägerwil
Phone: (+41) (0) 62 887 37 90
info@gardena.ch

Turkey

GARDENA Dost Diş Ticaret
Mümesillik A.Ş.
Sanayi Cad. Adil Sokak
No: 1/B Kartal
34873 Istanbul
Phone: (+90) 216 38 93 93
info@gardena-dost.com.tr

Ukraine / Україна

ТОВ «Хусварна Україна»
вул. Васильківська, 34,
офіс 204-р
03022, Київ
Тел. (+380) 444 498 39 02
info@gardena.ua

Uruguay

FELI SA
Entre Ríos 1083 CP 11800
Montevideo – Uruguay
Tel: (+598) 22 03 18 44
info@felisa.com.uy

Venezuela

Corporación Casa y Jardín C.A.
Av. Caroní, Edif. Trezmen, C.B.
Colinas de Bello Monte,
1050 Caracas.
Tlf: (+58) 212 992 33 22
info@casayjardin.net.ve

1874-28.960.03/0315
© GARDENA
Manufacturing GmbH
D-89070 Ulm
http://www.gardena.com