

EasyCut Li-18/23 R
Art. 9823



ComfortCut Li-18/23 R
Art. 9825

- D Betriebsanleitung**
Accu-Turbotrimmer
-
- GB Operating Instructions**
Accu Turbotrimmer
-
- F Mode d'emploi**
Coupe-bordures à batterie
-
- NL Gebruiksaanwijzing**
Accu-Turbotrimmer
-
- S Bruksanvisning**
Accu-Turbotrimmer
-
- DK Brugsanvisning**
Accu-turbotrimmer
-
- FI Käyttöohje**
Accu-turbotrimmeri
-
- N Bruksanvisning**
Batteri-turbotrimmer
-
- I Istruzioni per l'uso**
Turbotrimmer a batteria
-
- E Instrucciones de empleo**
Recortabordes con accu
-
- P Manual de instruções**
Aparador de relva Accu-Turbotrimmer
-
- PL Instrukcja obsługi**
Podkaszarka akumulatorowa
-
- H Használati utasítás**
Akkumulátoros damilos fűszegélynyíró
-
- CZ Návod k obsluze**
Akumulátorový turbotrimmer

- SK Návod na obsluhu**
Akumulátorový turbotrimmer
-
- GR Οδηγίες χρήσης**
Επαναφορτιζόμενο κορευτικό πετόνιας
-
- RUS Инструкция по эксплуатации**
Аккумуляторный турботриммер
-
- SLO Navodilo za uporabo**
Akumulatorski turbo trimmer obrezovalnik
-
- HR Upute za uporabu**
Baterijski turbo trimmer za travu
-
- SRB Uputstvo za rad**
BIH Baterijska turbo trimmer-kosilica
-
- UA Інструкція з експлуатації**
Акумуляторний турботриммер
-
- RO Instrucțiuni de utilizare**
Turbotrimmer cu baterie
-
- TR Kullanma Kılavuzu**
Akülü Turbo Tirpan
-
- BG Инструкция за експлоатация**
Акумулаторен Турботриммер
-
- AL Manual përdorimi**
Kositëse bari turbo me bateri
-
- EST Kasutusjuhend**
Akuga turbotrimmer
-
- LT Eksploatavimo instrukcija**
Akumuliatorinė turbo žoliapjovė
-
- LV Lietošanas instrukcija**
Turbotrimmeris ar akumulatoru

GARDENA EasyCut Li-18/23 R, ComfortCut Li-18/23 R



Tai vokiškos eksploataavimo instrukcijos originalas.

Prašome atidžiai perskaityti eksploataavimo instrukciją ir laikytis jos nurodymų. Remdamiesi šia eksploataavimo instrukcija susipažinkite su gaminiu, teisingu jo naudojimu ir saugos nurodymais.



Saugumo sumetimais šiuo gaminiu draudžiama naudotis vaikams ir paaugliams iki 16 metų amžiaus bei asmenims, nesusipažinusiems su šia eksploataavimo instrukcija. Neįgalūs asmenys gali naudotis gaminiu tik jei yra prižiūrėti arba apmokyti atsakingo asmens. Vaikus reikia prižiūrėti, kad būtų užtikrinta, jog jie nežaidžia su gaminiu. Niekada nesinaudokite prietaisu pavargę, sergantys ar apsvaigę nuo alkoholio, narkotikų ar vaistų.

Turinys:

→ Prašome išsaugoti šią eksploataavimo instrukciją.

| | |
|--|-----|
| 1. Jūsų GARDENA žoliapjovės naudojimo sritys | 262 |
| 2. Saugos nurodymai | 262 |
| 3. Surinkimas | 264 |
| 4. Paleidimas eksploatavimui | 265 |
| 5. Valdymas. | 266 |
| 6. Po eksploataavimo | 268 |
| 7. Techninė priežiūra. | 268 |
| 8. Gedimų šalinimas | 269 |
| 9. Tiekiami priedai | 270 |
| 10. Techniniai duomenys | 270 |
| 11. Servisas/Garantija | 271 |

1. Jūsų GARDENA žoliapjovės naudojimo sritys

Paskirtis:

GARDENA žoliapjovė skirta trumpinti ir pjauti veją bei žolynus privačiuose sodybų bei mėgėjų soduose.

Draudžiama ją naudoti visuomeniniuose skveruose, parkuose, sporto aikštynuose, pakelėse ir žemės bei miškų ūkyje.

Atkreipti dėmesį:



Dėl grėšiančio pavojaus susižeisti draudžiama GARDENA žoliapjovę naudoti gyvatvorių pjovimui ar medžiagų, skirtų kompostui, smulkinimui.

2. Saugos nurodymai

→ Laikykitės saugos nurodymų, esančių ant žoliapjovės.



DĖMESIO!

→ Prieš įjungiant eksploatavimui, perskaityti naudojimo instrukciją!



PAVOJUS!

Pašalinio asmens sužeidimas!
→ Laikyti pašalinius asmenis atokiai nuo pavojaus zonos!



PAVOJUS!

→ Saugoti žoliapjovę nuo lietaus ir drėgmės!





PAVOJUS!

Akių ir ausų sužalojimas!
→ Naudokite apsauginius akinius ir apsaugines ausines!

Patikrinimai prieš kiekvieną naudojimą

- Prieš kiekvieną naudojimą apžiūrėkite žoliapjovę, ar nėra sugadinimo žymių.
- Patikrinkite, ar ventilacijos angos neužsikimšusios.

Nenaudokite žoliapjovės, jei ji arba apsauginiai įtaisai (jungikliai, apsauginis dangtis) ir (arba) peilio laikiklis yra pažeisti arba susidėvėję.

- Niekada nepanaikinkite apsauginių mechanizmų.
- Prieš darbo pradžią patikrinkite plotą, kuriame pjausite. Pašalinkite visus pašalinius daiktus ir darbo metu atkreipkite dėmesį į pašalinius daiktus (pvz., šakas, virves, vielas, akmenis ...).
- Jei visgi dirbant pasitaikytų kliūtis, išjunkite žoliapjovę ir ištraukite akumuliatorių. Pašalinkite kliūtį, patikrinkite, ar nepažeista žoliapjovė ir, jei reikia, paveskite ją suremontuoti.

Naudojimas / Atsakomybė



PAVOJUS! Įrankis sukasi toliau!

→ Laikykite rankas ir kojas toliau nuo darbo zonos, kol peilis sustos!

Ši žoliapjovė gali sunkiai sužeisti!

- Naudokite žoliapjovę tik pagal paskirtį, nurodytą šioje eksploatacijoje instrukcijoje.

Jūs atsakote už saugą darbo zonoje (2 metrų spinduliu).

- Atkreipkite dėmesį, kad netoli pavojingos zonos (15 m spinduliu) nebūtų kitų žmonių (ypač vaikų) ir gyvūnų.

Baigę naudoti ištraukite akumuliatorių, reguliariai tikrinkite, ar nepažeista žoliapjovė – ypač peilio laikiklis – ir, jei reikia, paveskite tinkamai suremontuoti.

- Dėvėkite akių apsaugą ar apsauginius akinius!
- Kad apsaugotumėte savo kojas, avėkite tvirtus batus ir mūvėkite ilgas kelnes. Pirštus ir pėdas laikykite atokiau nuo plastikinio peilio – ypač eksploatacijos pradžioje!

→ Visada saugiai ir tvirtai stovėkite.

Dėmesio einant atbulomis. Pavojus suklypti!

- Dirbkite tik dienos metu arba esant pakankamam apšvietimui.

Darbo nutraukimas

- Darbo zonoje niekada nepalikite turbininės žoliapjovės be priežiūros.
- Jei darbą nutraukiate, ištraukite akumuliatorių ir laikykite žoliapjovę saugioje vietoje.
- Jei savo darbą nutraukiate, norėdami pereiti į kitą darbo zoną, būtinai išjunkite žoliapjovę, palaukite, kol visiškai sustos darbo įrankis ir ištraukite akumuliatorių. Neškite žoliapjovę už papildomos rankenos.

Atkreipkite dėmesį į aplinkos įtaką

- Susipažinkite su aplinka ir atkreipkite dėmesį į grėšiančius pavojus, kurių dėl prietaiso triukšmo galite neišgirsti.
- Niekada nenaudokite turbininės žoliapjovės žaibuojant, lietuvi lyjant arba drėgnoje ir šlapioje aplinkoje.

Akumuliatoriaus sauga

- Laikykitės ant akumuliatoriaus užrašytų saugos nurodymų.



GAISRO PAVOJUS!
Trumpasis jungimas!

- Nesujunkite akumuliatoriaus kontaktų trumpai metaliniais daiktais!



GAISRO PAVOJUS!

Įkrovimo proceso metu įkraunamas akumuliatorius turi būti ant nedegaus, karščiui atsparaus ir elektros srovei nelaidaus pagrindo.

Esdinančius, degius ir greitai užsiliepsnojančius daiktus laikykite atokiai nuo kroviklio ir akumuliatoriaus.

Įkrovimo proceso metu neuždenkite kroviklio ir akumuliatoriaus.

Atsiradus dūmams ar kilus gaisrui nedelsiant ištraukite kroviklį iš elektros tinklo lizdo.



SPROGIMO PAVOJUS!

Saugoti akumuliatorių nuo karščio ir ugnies. Nedėti ant radiatorių ir nelaikyti ilgą laiką karštoje saulėje.



Nenaudokite kroviklio lauke.

- Niekada nepalikite kroviklio lietuje arba drėgmėje.

Naudokite akumuliatorių tik tada, kai aplinkos temperatūra yra nuo 0 °C iki + 40 °C.

Nebeveikiantį akumuliatorių reikia pristatyti į tokių atliekų surinkimo punktą. Jo negalima siųsti paštu. Dėl išsamesnės informacijos kreipkitės į savo vietinę atliekų tvarkymo įmonę.

Reguliariai tikrinkite kroviklio kabelį, ar nesimato sugadinimo ir senėjimo (itrūkimų) žymių, ir naudokite tik nepriekaištingo stovio.

Pristatytas kroviklis gali būti naudojamas įkrauti tik pristatytą akumuliatorių.

Šiuo krovikliu draudžiama įkrauti akumuliatorius, kurių negalima įkrauti pakartotinai (gaisro pavojus).

Įkrovimo metu žoliapjovės naudoti negalima.

Įkraukite akumuliatorių tiktai nuo 0 °C iki 45 °C. Po didelės apkrovos pirma leiskite akumuliatoriui atvėsti.

Galima naudoti tik originalų GARDENA akumuliatorių.

Laikymas

Žoliapjovę draudžiama laikyti temperatūroje, aukštesnėje nei 35 °C, arba tiesioginės saulės spinduliuose.

Žoliapjovės nelaikyti vietose, kaupiančiose statinę elektrą.

3. Surinkimas

Žoliapjovės montavimas:

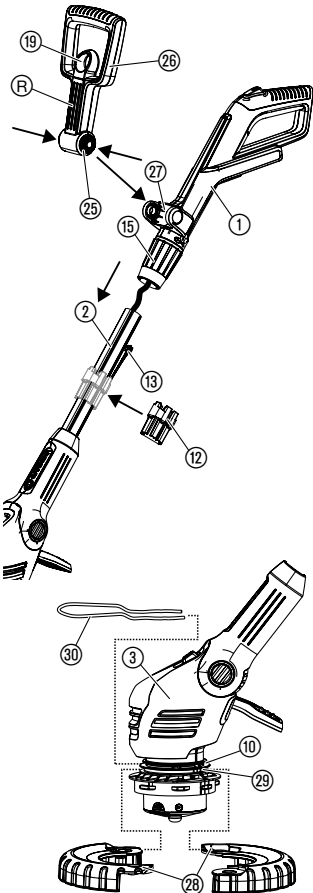

DĖMESIO!

Rankeną montuoti galima tik, kai kabelis tarp rankenos ir lonžerono yra nepriekaištingos būklės. Jei kabelis pažeistas, rankenos montuoti negalima. Tokiu atveju kreipkitės į GARDENA techninės priežiūros skyrį.



DĖMESIO!

Žoliapjovę galima naudoti tik su sumontuotu apsauginiu dangčiu (11).

1. Rankeną ① kartu su lonžeronu ② atsargiai išimkite iš pakuotės. Kabelis negali būti įtemptas.
2. Įsitikinkite, ar prispaudimo įvorė ⑮ yra atidarytoje padėtyje (*atidarytos spynos simbolis*).
3. Rankeną ① stumkite ant lonžerono ②, kol ji girdimai užsifiksuos. Kabelis negali būti persuktas arba prispaustas.
4. Traukdami už rankenos ① patikrinkite, ar ji tinkamai užfiksuota ant lonžerono ②. Sumontavus rankenos ① ir lonžerono ② atskirti nebegalima.
5. Prispaudimo įvorę ⑮ užsukite (*uždarytos spynos simbolis*).
6. Patraukite papildomos rankenos ⑮ fiksatorių ⑰, įspauskite abu papildomos rankenos ⑮ fiksatorius ⑰ ir užfiksuokite ją laikiklyje ⑳ grioveliais ⑱ į priekį.
7. **Tik Art. 9825:** abi darbaračio puses ㉞ uždėkite apie žoliapjovės galvutės ③ apatinį griovelį ㉙ ir uždarykite taip, kad girdimai užsifiksuotų.
8. Augalų apsaugos apkabą ㉚ stumkite iš priekio į žoliapjovės galvutės ③ viršutinį griovelį ㉘. Atkreipkite dėmesį į tai, kad darbinis ratas ㉞ galėtų laisvai sukstis (t. y. apkabą įstumkite į viršų ir užfiksuokite).

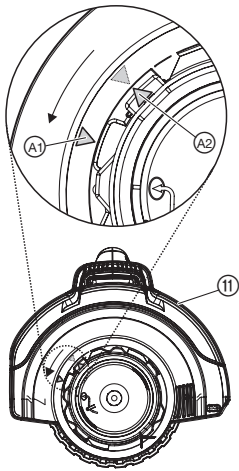

9. Uždėkite apsauginį dangtį ⑪ ant žoliapjovės galvutės ③.
 10. Apsauginį dangtį ⑪ sukite, kol jį galėsite visiškai prispausti (abi rodyklės ④₁, ④₂ yra priešais).
 11. Apsauginį dangtį ⑪ sukite prieš laikrodžio rodyklę, kol jis girdimai užsifiksuos.
 12. Dėtuvę ⑫ atviroje vietoje šiek tiek praplėskite ir užstumkite ant lonžerono ②.
 13. Iki 6 plastikinių peilių ⑬ įstumkite į dėtuvę ⑫, kol peiliai susispaus.
- Tiekiamame komplekte yra 20 plastikinių peilių ir dėtuvė atsarginiams peiliams. Dėtuveje galima laikyti iki 6 atsarginių peilių.

Apie peilio montavimą į peilio laikiklį aprašyta 8. skyriuje "Gedimų šalinimas" dalį "Plastikinių peilio keitimas".

4. Paleidimas eksploatavimui

Įkrauti akumuliatorių:

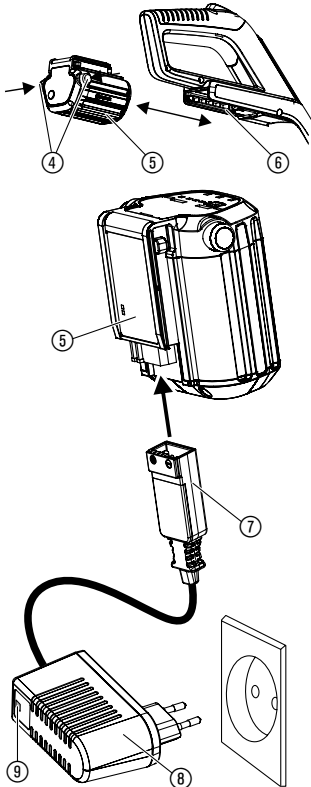

DĖMESIO!

Viršįtampis sugadina akumuliatorius ir kroviklį.
→ Įsitinkinkite, kad įtampa yra tinkama.

Prieš pirmą naudojimą dalinai įkrautą akumuliatorių reikia pilnai įkrauti. Įkrovimo trukmė (kai akumuliatorius neįkrautas) žr. 10 skyriuje „Techniniai duomenys“.

Galima įkrauti bet kokiame lygyje įkrautą akumuliatorių ir nesugadinant akumuliatoriaus bet kada nutraukti įkrovimą (jokio atminties efekto).

1. Įspauskite Atblokavimo mygtukus ④ ir nuimkite akumuliatorių ⑤ iš akumuliatoriaus laikiklio ⑥ ant rankenos.
2. Įkiškite kroviklio kabelio kištuką ⑦ į akumuliatorių ⑤.
3. Įkiškite kroviklį ⑧ į tinklo lizdą.

Sekundės intervalu mirksi žalia kontrolinė akumuliatoriaus kroviklio lemputė ⑨: Baterija įkraunama.

Šviečia žalia kontrolinė akumuliatoriaus kroviklio lemputė ⑨: Baterija yra pilnai įkrauta.

(Įkrovimo trukmė žr. 10 skyriuje "Techniniai duomenys").

Akumuliatoriaus įkrovimo būsenos rodmuo įkrovimo metu:

| | |
|-------------------|------------------------------|
| 100 % įkrauta | Šviečia L1, L2 ir L3. |
| 66 – 99 % įkrauta | L1 ir L2 šviečia, L3 mirksi. |
| 33 – 65 % įkrauta | L1 šviečia, L2 mirksi. |
| 0 – 32 % įkrauta | L1 mirksi. |

Įkrovimo proceso metu reguliariai tikrinkite įkrovimo lygį.

4. Pasibaigus įkrovimo procesui atskirkite akumuliatorių ⑤ nuo kroviklio ⑧. Pirmą atskirkite akumuliatorių ⑤ nuo kroviklio ⑧, o po to ištraukite kroviklį ⑧ iš elektros tinklo lizdo.
5. Akumuliatorių ⑤ stumkite ant akumuliatoriaus laikiklio ⑥ ant rankenos, kol jis girdimai užsifiksuos.

Venkite stiprios iškrovos:

Jei akumulatorius tuščias, apsaugas nuo giluminio išsikrovimo automatiškai išjungia prietaisą, kol akumulatorius visiškai neišsikrovė. Kad visiškai įkrautas akumulatorius neišsikrautų per ištrauktą kroviklį, baigus krauti akumuliatorių reikia atskirti nuo kroviklio. Jei akumulatorius sandėliuojamas ilgiau kaip 1 metus, jį reikia vėl visiškai įkrauti. Jei akumulatorius visiškai išsikrovė, greitai mirksi kontrolinė įkrovimo lemputė ⑨ įkrovimo proceso pradžioje (2 kartus per minutę). Jei kontrolinė įkrovimo lemputė ⑨ po 10 minučių vis dar greitai mirksi, yra gedimas (žr. 8. "Gedimų šalinimas"). Jei mirksi klaidos LED ⑩ ant akumulatoriaus, yra gedimas (žr. 8. "Gedimų šalinimas"). Jei akumulatorius visiškai išsikrovė, gali prireikti apie 20 min., kol akumulatoriaus įkrovimo būseną bus rodoma akumulatoriaus LED. Kad vyksta įkrovimo procesas, visada rodo mirksinti kroviklio LED ⑨.

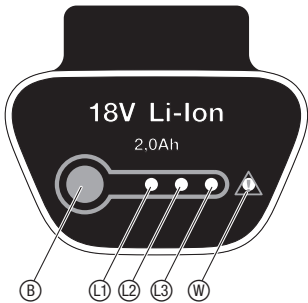

Akumulatoriaus įkrovimo būsenos rodmuo eksploataavimo metu:

→ Paspauskite mygtuką ⑩ ant akumulatoriaus.

66 – 99 % įkrauta Šviečia L1, L2 ir L3.

33 – 65 % įkrauta L1 ir L2 šviečia.

10 – 32 % įkrauta L1 šviečia.

1 – 9 % įkrauta L1 mirksi.

0 % įkrauta Rodmenų nėra.

5. Valdymas

PAVOJUS!



Pavojus susižeisti, jei žoliapjovė neišsijungia atleidžiant paleidimo mygtuką!

→ Neblokuokite apsauginių mechanizmų arba įjungimo įtaisų (pvz., pririšant įjungimo blokuotę prie rankenos)!

Sužalojimo pavojus!

→ Kiekvieną kartą prieš keisdami darbinę padėtį, reguliuodami lonžerono ilgį, papildomą rankeną ar augalų apsaugos apkabą, ištraukite akumulatorių!

Nustatyti darbinę padėtį:

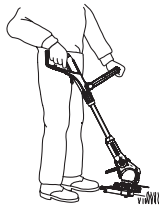

1 darbinė padėtis:

Įprastas žolės pjovimas

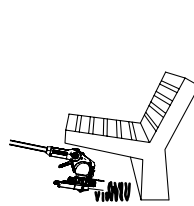

2 darbinė padėtis:

Žolės pjovimas su kliūtėmis



3 darbinė padėtis:

Vertikalus žolės pjovimas išsikišusiuose vejos pakraščiuose

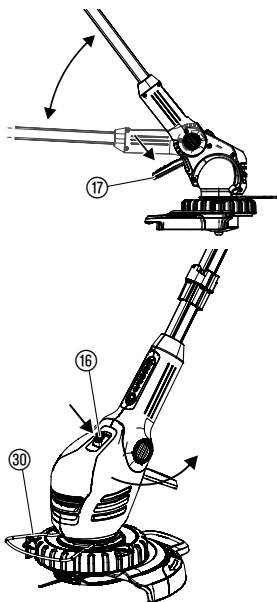

Pritaikyti žoliapjovę ūgiui:

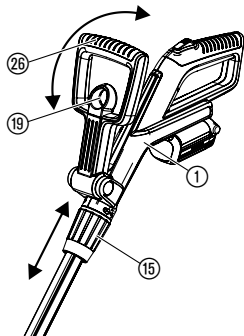

Nustatyti apsauginį augalų lankelį:

1 darbinė padėtis:

Skirta įprastiniam žolės pjovimui.

2 darbinė padėtis:

1. Paspauskite kojinių pedalą 17 ir nuleiskite lonžeroną į norimą darbinę padėtį.
2. Atleiskite kojinių pedalą 17, lonžeronas turi užsifikuoti.

DĖMESIO! 1 ir 2 darbinėje padėtyje venkite žoliapjovės kontakto su žeme.

3 darbinė padėtis (tik Art. 9825):

3 darbinėje padėtyje lonžeronas turi būti viršutinėje padėtyje!

1. Apsauginį augalų lankelį 30 pasukti 90° kampu į **padėtį pastatant**, kol jis užsifiksuos.
2. Paspauskite pedalą 17 ir nustatykite lonžeroną į viršutinę padėtį.
3. Paspauskite mygtuką 16 ir žoliapjovės galvutę nuo 0° pasukite 90°, kol ji užsifiksuos.
4. Žoliapjovę su darbiniu ratu nukreipkite prie vejos krašto.

DĖMESIO! Žoliapjovę naudoti galima tik tuomet, kai žoliapjovės galvutė užfiksauta ties 0° arba 90°.

Lonžerono ilgio nustatymas:

→ Atleiskite prispaudimo įvorę 15, ištraukite rankeną 1 iki norimo lonžerono ilgio ir vėl priveržkite prispaudimo įvorę 15.

Prispaudimo įvorę 15 turi būti taip priveržta, kad lonžerono nebūtų galima paslinkti.

Papildomos rankenos nustatymas:

→ Patraukite papildomos rankenos 26 fiksatorių 19, papildomą rankeną 26 nustatykite norimu pasvirimo kampu ir vėl atleiskite fiksatorių 19.

Jei žoliapjovė tinkamai nustatyta pagal ūgį, laikysena bus taisyklinga, o žoliapjovės galvutė **darbinėje padėtyje 1** bus šiek tiek pasvirusi į priekį.

→ Žoliapjovę laikykite už rankenos 1 ir papildomos rankenos 26 taip, kad žoliapjovės galvutė būtų šiek tiek pasvirusi į priekį.

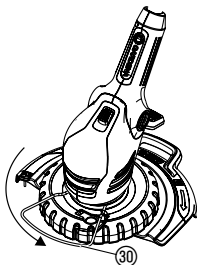

Darbinė padėtis

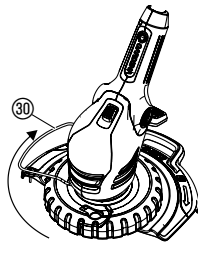

Padėtis pastatant

→ Apsauginį augalų lankelį 30 pasukti 90° kampu į norimą padėtį, kol jis užsifiksuos.

Paleisti žoliapjovę:

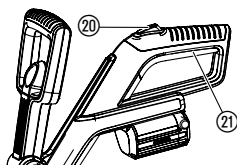

Ijungti žoliapjovę:

1. Paspausiti ir laikyti nuspaustą įjungimo blokuotės mygtuką (20) bei paspausti paleidimo mygtuką (21), esantį ant rankenos.
2. Vėl atleisti įjungimo blokuotės mygtuką (20).

Išjungti žoliapjovę:

→ Atleisti ant rankenos esantį paleidimo mygtuką (21).

6. Po eksploataavimo

Laikymas:

Laikymo vieta turi būti neprieinama vaikams.

1. Įkraukite akumuliatorių.
2. Laikyti žoliapjovę sausoje, nuo šalnos apsaugotoje vietoje.

Rekomendacija:

žoliapjovę galima pakabinti už rankenos. Laikant pakabinus be reikalo neapkraunama žoliapjovės galvutė.

Šalinimas:

(pagal Direktyvą
RL 2012/19/EU)



Draudžiama išmesti prietaisą su įprastomis buitinėmis atliekomis, jį reikia utilizuoti pagal vietos aplinkosaugos reikalavimus.

→ Svarbu: prietaisą šalinti komunaliniame atliekų surinkimo punkte.

Akumuliatoriaus šalinimas:



Li-ion

GARDENA ličio jonų akumuliatoriuje yra ličio jonų elementų, kuriuos pasibaigus tarnavimo trukmei draudžiama mesti į įprastas buitines atliekas.

Lietuvoje:

kvalifikuotą utilizavimą patikėkite savo GARDENA prekybos atstovui arba komunaliniam utilizavimo punktui.

1. Visiškai iškraukite ličio jonų akumuliatorių.
2. Perduokite ličio jonų akumuliatorių kvalifikuotam atliekų tvarkymui.

7. Techninė priežiūra

PAVOJUS!



Pavojus susižeisti peiliu!

→ Prieš žoliapjovės techninę priežiūrą iškart ištraukite akumuliatorių!

Pavojus susižeisti ir arba sugadinti gaminį!

→ Nevalyti žoliapjovės vandeniu ar vandens srove (ypač aukšto slėgio srove).

Valyti žoliapjovę:

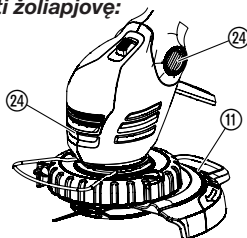

Ventiliacijos visada turi būti švarios.

→ Po kiekvieno naudojimo valykite visas judančias dalis, pašalinkite ypač žolės likučius ir kitus nešvarumus nuo dangčio (11) ir iš ventiliacijos angų (24).

8. Gedimų šalinimas

PAVOJUS!
Sužeidimas
įsipaunant!



Plastikinio peilio keitimas:

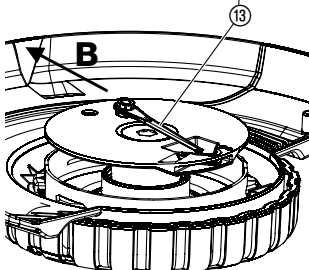
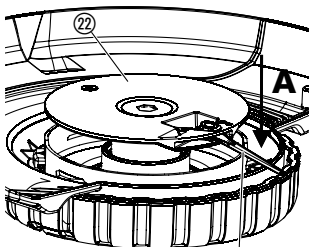

Pavojus susižeisti peiliu!

→ Gedimo atveju tuoj pat išimkite akumuliatorių!



PAVOJUS! Sužeidimas įsipaunant!

→ Niekada nenaudoti metalinių pjovimo elementų ar atsarginių dalių bei priedų, kurių nenumatė GARDENA.

Peilių nebegalima naudoti, kai jie susidėvi daugiau kaip per pusę ilgio. Galima naudoti tik originalius GARDENA-atsarginius peilius. Atsarginius peilius galite įsigyti pas GARDENA prekybos atstovą arba tiesiog GARDENA servise.

• GARDENA atsarginiai peiliai turbo žoliapjovėi **Gam. nr. 5368**

Plastikinio peilio išmontavimas:

1. Apsukite žoliapjovę.
2. Peilio galiuką spustelėti žemyn (A), stumti peilį (13) į peilio disko (22) vidų (B) ir ištraukti.

Plastikinio peilio montavimas:

→ Naują peilį (13) stumti iš vidaus per peilio disko (22) metalinį plyšį, kol užsifiksuos.

Jei naujas peilis įstatytas gerai, tai jis lengvai lankstosi.

Sutrikimas / gedimas

Žoliapjovė nepjauna
arba pjauna blogai

Galima priežastis

Peilis nusidėvėjęs arba per
trumpas.

Šalinimas

→ Keisti peilį.

Peilis nulūžęs.

→ Keisti peilį.

Žoliapjovė stipriai vibruoja

Peilis per stipriai susidėvėjęs ir
sukelia disbalansą.

→ Keisti peilį.

Žoliapjovė neįsijungia

Išeikvotas akumuliatorius.

→ Įkraukite akumuliatorių
(žr. 4 skyriuje "Paleidimas
eksploatavimui").

Akumuliatorius neteisingai
užmautas ant rankenos.

→ Užmaukite akumuliatorių ant
rankenos taip, kad užsifiksuotų
fiksavimo mygtukai.

Užblokuotas variklis.

→ Pašalinkite blokuotę ir iš
naujo paleiskite prietaisą.

Žoliapjovė neveikia.
Mirksi klaidos LED (W)

Akumuliatoriaus perkrova.

→ Palaukite 10 sekundžių.
Paspauskite mygtuką (B)
ant akumuliatoriaus ir vėl
paleiskite prietaisą.

Leistina veikimo temper.
buvo viršyta.

→ Palaukite apie 15 minučių,
kol atvės akumuliatorius.
Paspauskite mygtuką (B)
ant akumuliatoriaus ir vėl
paleiskite prietaisą.

| Sutrikimas / gedimas | Galima priežastis | Šalinimas |
|---|--|--|
| Kontrolinė įkrovimo lemputė ⑨ ant kroviklio nešviečia | Netinkamai įkištas kroviklio arba įkrovimo kabelio kištukas. | → Tinkamai įkiškite kroviklio ir įkrovimo kabelio kištukus. |
| Kontrolinė įkrovimo lemputė ⑨ ant kroviklio greitai mirksi (2 kartus per sekundę) | Įkrovimo klaida. | → Ištraukite ir vėl įkiškite kroviklio kištuką. |
| Žoliapjovė neveikia. Šviečia klaidos LED ⑥ | Akumuliatoriaus klaida/ akumuliatoriaus gedimas. | → Paspauskite mygtuką ⑥ ant akumuliatoriaus ir vėl paleiskite prietaisą. |
| Nebegalima įkrauti akumuliatoriaus | Akumuliatorius sugedęs. | → Pakeiskite akumuliatorių (Gam. nr. 9840). |

Galima naudoti tik originalų GARDENA keičiamą akumuliatorių "Accu BLi 18" (Gam. nr. 9840). Jį galite įsigyti pas GARDENA prekybos atstovą arba tiesiog GARDENA servise.



Kitų gedimų atveju prašom kreiptis į GARDENA techninį centrą. Vykdyti remonto darbus turi teisę tik GARDENA techniniai centrai arba GARDENA įgalios specializuotos prekybos įmonės.

9. Tiekiami priedai

| | | |
|---|---|----------------------|
| GARDENA Išimamą akumuliatorių BLi 18 | Akumuliatorius papildomam darbo laikui arba keitimui su 2,0 Ah. | Gam. nr. 9840 |
| GARDENA atsarginiai peiliai turbo žoliapjovei | | Gam. nr. 5368 |
| GARDENA atsarginis peilio laikiklis | Galima įsigyti GARDENA servise. | |

10. Techniniai duomenys

| Turbininė žoliapjovė | EasyCut Li-18/23 R (Gam. nr. 9823) | ComfortCut Li-18/23 R (Gam. nr. 9825) |
|--|---|---|
| Pjūvio plotis | 230 mm | 230 mm |
| Peilio disko apsisukimų skaičius | apie 9300 aps./min | apie 9300 aps./min |
| Svoris, įsk. akumuliatorių | apie 2,8 kg | apie 3,1 kg |
| Triukšmo lygis darbo vietoje $L_{pa}^{1)}$ | 68 dB (A) | 68 dB (A) |
| Paklaida k_{pa} | 3 dB (A) | 3 dB (A) |
| Garso galios lygis $L_{WA}^{2)}$ | išmatuotas 83 dB (A) / garantuotas 88 dB (A) | išmatuotas 82 dB (A) / garantuotas 86 dB (A) |
| Paklaida k_{WA} | 4,5 dB (A) | 4,2 dB (A) |
| Plaštakos ir rankos virpesiai $a_{vhw}^{3)}$ | < 2,5 m/s ² | < 2,5 m/s ² |
| Paklaida k_a | 1,5 m/s ² | 1,5 m/s ² |

| | |
|---------------------------------------|---|
| Akumulatorius | ličio jonų (18 V) |
| Akumulatoriaus talpa | 2,0 Ah |
| Akumulatoriaus įkrovimo trukmė | apie 3 h 80 % / apie 5 h 100 % |
| Tuščiosios eigos trukmė | apie 50 min (kai akumulatorius visiškai įkrautas) |
| Kroviklis | |
| Tinklo įtampa | 230 V / 50 – 60 Hz |
| Maks. išėjimo srovė | 600 mA |
| Išėjimo įtampa | 18 V (DC) |

Matavimo metodas pagal ¹⁾ DIN EN 60335-2-91 ²⁾ RL 2000/14/EB ³⁾ DIN EN 786. Nurodytas vibracijos emisijos dydis išmatuotas pagal standartizuotą tikrinimo metodą ir gali būti naudojamas vieno prietaiso palyginimui su kitu. Jį taip pat galima naudoti pirminiam poveikio įvertinimui. Vibracijos emisijos dydis gali skirtis elektrinio prietaiso realaus naudojimo metu.

11. Servisas / Garantija

Garantija:

GARDENA šiam gaminiui suteikia 2 metų garantiją (nuo pirkimo dienos). Garantija taikoma visiems esminiams prietaiso defektams, kurie akivaizdžiai kilo dėl medžiagos defektų ar gamybos klaidų. Įsipareigojama pasirinktinai atsiųsti kitą kokybišką prietaisą arba atlikti atsiųsto prietaiso nemokamą remontą, jei įvykdytos šios sąlygos:

- Prietaisas buvo naudojamas tinkamai ir laikantis šioje vartojimo instrukcijoje nurodytų taisyklių.
- Nei pirkėjas, nei trečiasis asmuo nebandė taisyti šio prietaiso.

Garantija netaikoma nusidėvintiems dalims – peiliams ir peilio laikiklis.

Ši gamintojo garantija neliečia garantinių pretenzijų, reiškiamų prekybos atstovui / pardavėjui.

Atsiradus garantiniam gedimui, prašome grąžinti sugedusį prietaisą kartu su pirkimo dokumento kopija ir gedimo aprašymu įgaliotą serviso centrą, nurodyta garantiniame talone.

D Produkthaftung

Wir weisen ausdrücklich darauf hin, dass wir nach dem Produkthaftungsgesetz nicht für durch unsere Geräte hervorgerufene Schäden einzustehen haben, sofern diese durch unsachgemäße Reparatur verursacht oder bei einem Teileaustausch nicht unsere originale GARDENA Teile oder von uns freigegebene Teile verwendet wurden und die Reparatur nicht vom GARDENA Service oder dem autorisierten Fachmann durchgeführt wird. Entsprechendes gilt für Ergänzungssteile und Zubehör.

GB Product Liability

We expressly point out that, in accordance with the product liability law, we are not liable for any damage caused by our units if it is due to improper repair or if parts exchanged are not original GARDENA parts or parts approved by us, and, if the repairs were not carried out by a GARDENA Service Centre or an authorised specialist. The same applies to spare parts and accessories.

F Responsabilité

Nous vous signalons expressément que GARDENA n'est pas responsable des dommages causés par ses appareils, dans la mesure où ces dommages seraient causés suite à une réparation non conforme, dans la mesure où, lors d'un échange de pièces, les pièces d'origine GARDENA n'auraient pas été utilisées, ou si la réparation n'a pas été effectuée par le Service Après-Vente GARDENA ou l'un des Centres SAV agréés GARDENA. Ceci est également valable pour tout ajout de pièces et d'accessoires autres que ceux préconisés par GARDENA.

NL Productaansprakelijkheid

Wij wijzen er nadrukkelijk op, dat wij op grond van de wet aansprakelijkheid voor producten niet aansprakelijk zijn voor schade ontstaan door onze apparaten, indien deze door onvakkundige reparatie veroorzaakt zijn, of er bij het uitwisselen van onderdelen geen gebruik gemaakt werd van onze originele GARDENA onderdelen of door ons vrijgegeven onderdelen en de reparatie niet door de GARDENA technische dienst of de bevoegde vakman uitgevoerd werd. Ditzelfde geldt voor extra-onderdelen en accessoires.

S Produktansvar

Tillverkaren är inte ansvarig för skada som orsakats av produkten om skadan beror på att produkten har reparerats felaktigt eller om, vid reparation eller utbyte, andra än Original GARDENA reservdelar har använts. Samma sak gäller för kompletteringsdelar och tillbehör.

DK Produktansvar

Vi gør udtrykkeligt opmærksom på, at vi i henhold til produktansvarsloven ikke er ansvarlige for skader forårsaget af vores udstyr, såfremt det sker på grund af uautoriserede reparationer eller hvis dele er skiftet ud og der ikke er anvendt originale GARDENA dele eller dele godkendt af os, eller hvis reparationerne ikke er udført af GARDENA-service eller en autoriseret fagmand. Det samme gælder for ekstra udstyr og tilbehør.

FI Tuotevastuu

Korostamme nimenomaan, että tuotevastuulain nojalla emme ole vastuussa laitteistamme johtuneista vahingoista, mikäli nämä ovat aiheutuneet epäasianmukaisesta korjauksesta tai osia vaihdettaessa ei ole käytetty alkuperäisiä GARDENA-varaosia tai hyväksymiämme osia ja korjauksen on suorittanut muu kuin GARDENA-huoltokeskus tai valtuuttamamme ammattihenkilö. Tämä pätee myös lisäksiin ja lisävarusteisiin.

I Responsabilità del prodotto

Si rende espressamente noto che, conformemente alla legislazione sulla responsabilità del prodotto, non si risponde di danni causati da nostri articoli se originati da riparazioni eseguite non correttamente o da sostituzioni di parti effettuate con materiale non originale GARDENA o comunque da noi non approvato e, in ogni caso, qualora l'intervento non venga eseguito da un centro assistenza GARDENA o da personale specializzato autorizzato. Lo stesso vale per le parti complementari e gli accessori.

E Responsabilidad de productos

Advertimos que conforme a la ley de responsabilidad de productos no nos responsabilizamos de daños causados por nuestros aparatos, siempre y cuando dichos daños hayan sido originados por arreglos o reparaciones indebidas, por recambios con piezas que no sean piezas originales GARDENA o bien piezas no autorizadas por nosotros, así como en aquellos casos en que la reparación no haya sido efectuada por un Servicio Técnico GARDENA o por un técnico autorizado. Lo mismo es aplicable para las piezas complementarias y accesorios.

P Responsabilidade sobre o produto

Queremos salientar que segundo a lei da responsabilidade do fabricante, nós não nos responsabilizaremos por danos causados pelo nosso equipamento, quando estes ocorrerem em decorrência de reparações inadequadas ou da substituição de peças por peças não originais da GARDENA, ou peças não autorizadas.

A responsabilidade tornar-se-à nula também depois de reparações realizadas por oficinas não autorizadas pela GARDENA. Esta restrição valerá também para peças adicionais e acessórios.

PL Odpowiedzialność za produkt

Zwracamy Państwu uwagę, że nie ponosimy odpowiedzialności za uszkodzenia naszych maszyn, bądź szkody spowodowane ich wadliwym funkcjonowaniem, powstałe na skutek nieprawidłowo przeprowadzonych napraw lub użycia nieoryginalnych części zamiennych. Naprawy winny być przeprowadzane tylko przez punkty serwisowe Husqvarna lub autoryzowane serwisy. Dotyczy to również części uzupełniających i oprzyrządowania.

H Termékszavatosság

Nyomatékosan utalunk arra a tényre, hogy a termékszavatossági törvény szerint nem kell jótállást vállalnunk azokra a károokra, amelyeket nem a mi készülékeink okoztak, ha ezeket átkészületlen javítás okozta vagy egy alkatrész kicserélésénél nem a mi eredeti GARDENA alkatrészeinket vagy általunk engedélyezett alkatrészeket használtak fel és a javítást nem a GARDENA szerviz vagy egy erre felhatalmazott szakember végezte. Hasonlóképpen érvényes ez a kiegészítő alkatrészekre és tartozékokra is.

CZ Odpovědnost za výrobek

Výslovně upozorňujeme na to, že podle zákona o odpovědnosti za výrobek nenese odpovědnost za škody způsobené našimi přístroji, pokud byly způsobené neodbornou opravou nebo použitím jiných než našich originálních náhradních dílů GARDENA nebo námi schválených dílů a neprovedením opravy servisem GARDENA nebo autorizovaným odborníkem. Odpovídající platí i pro doplňkové díly a příslušenství.

SK Predmet záruky

Upozorňujeme dôrazne na to, že podľa zákona o poskytovaní záruk nezodpovedáme za škody spôsobené našimi výrobkami, v prípade, že boli boli vyvolané neodbornými opravami, výmenou dielcov, ktoré nepatria k originálnym dielom GARDENA alebo neboli nami schválené a rovnako boli spôsobené servisnými zásahmi, ktoré neboli vykonané servisom GARDENA alebo autorizovaným odborníkom. Rovnako to platí pre doplnky a príslušenstvo.

GR Ευθύνη για το προϊόν

Σας υπενθυμίζουμε ρητά, ότι σύμφωνα με το νόμο περί ευθύνης για τα προϊόντα δεν ευθυνόμαστε για ενδεχόμενες βλάβες που προκαλούνται από τις συσκευές μας, εφόσον οφείλονται σε μία ακατάλληλη επισκευή ή σε μια αντικατάσταση τμημάτων για την οποία δεν έχουν χρησιμοποιηθεί τα πρωτότυπα ανταλλακτικά της GARDENA ή τα από μας εγκεκριμένα ανταλλακτικά και σε περίπτωση που δεν εκτελείται η επισκευή από το Τμήμα Εξυπηρέτησης Πελατών της GARDENA ή από έναν εξουσιοδοτημένο εξειδικευμένο τεχνίτη. Το ίδιο ισχύει για εξαρτήματα και συμπληρωματικά τμήματα.

SLO Jamstvo za izdelek

Pismo poudarjamo, da po zakonu jamstva za izdelek nismo odgovorni za škodo, ki bi nastala zaradi uporabe našega izdelka, prav tako tudi ne za škodo ki bi nastala zaradi nepravilnega popravila izdelka ali pri napačni zamenjavi delov, ki niso originalni deli GARDENA ali pri uporabi z naše strani potrjenih delov, ki pa niso bili vgrajeni v servisu GARDENA ali v naši pooblašteni servisni službi. Enako velja tudi za nadomestne dele in opremo.

HR Odgovornost za proizvod

Izričito napominjemo da u skladu sa Zakonom o odgovornosti za proizvode nismo odgovorni za štete uzrokovane našim uređajima ako su one izazvane nestručnim popravkom ili u slučaju zamjene dijelova nisu korišteni originalni GARDENA dijelovi ili dijelovi koje smo odobrili i popravak nije izvršio GARDENA servis ili ovlašteni stručnjak. Isto vrijedi i za dodatne dijelove i pribor.

RO Responsabilitatea legala a produsului

Menționăm în mod expres că, în concordanță cu responsabilitatea legală a produsului, nu suntem răspunzători de nici un accident provocat de produsele noastre dacă se datorează reparării necorespunzătoare sau dacă piesele de schimb nu sunt originale GARDENA sau aprobate de GARDENA, sau dacă reparațiile nu au fost efectuate de un Centru de Service GARDENA sau un specialist autorizat. Aceleași prevederi se aplică și pieselor de schimb și accesoriilor.

BG Отговорност за качество

Изрично подчертаваме, че съгласно закона за отговорност за качество, ние не носим отговорност за вредите причинени от нашите уреди, ако същите са причинени от неправилен ремонт или при подмяната на части не са използвани оригинални части на GARDENA или части одобрени от нас и ремонта не е извършен от сервиз на GARDENA или оторизиран специалист. Същото важи за допълнителните части и принадлежности.

EST Tootevastutus

Juhime teie tähelepanu sellele, et tootevastutusseaduse kohaselt ei vastuta meie seadmete poolt põhjustatud kahjude eest, kui need on tekkinud asjatundmatu paranduse tagajärjel või kui detaili vahetamisel ei kasutatud GARDENA originaalvaruosi ega meie poolt kasutada lubatud varuosia ja kui parandustöid ei ole teinud GARDENA klienditeenindusspetsialistid ega meie volitatud spetsialistid. Sama kehtib lisadetailide ja tarvikute kohta.

LT Atsakomybė už produkciją

Nurodome, kad remdamiesi Atsakomybės už produkciją įstatymu, neataskome už nuostolius, sukeltus mūsų prietaisy, jei jie atsirado dėl netinkamo remonto, arba, jei keičiant dalis, buvo naudojamasi neoriginalios GARDENA dalys arba dalys, kurių mes neleidome naudoti, o remontą atliko ne GARDENA servisas arba neįgaliotasis specialistas. Tas pats galioja papildomoms dalims ir priedams.

LV Produkta atbildība

Mēs skaidri norādām uz to, ka saskaņā ar Produktu atbildības likumu, mēs neatbildam par mūsu iekārtu radītiem zaudējumiem, ciktāl tos ir izraisījis neatbilstošs remonts vai daļu nomaiņa ar neoriģinālām GARDENA daļām vai ne ar mūsu norādītajām detaļām un remontu nav veicis GARDENA serviss vai pilnvarots speciālists. Tas pats attiecas uz papildinošajām daļām un piederumiem.

| | |
|--|--|
| <p>D EG-Konformitätserklärung Der Unterzeichnete Husqvarna AB, 561 82 Huskvarna, Sweden bestätigt, dass die nachfolgend bezeichneten Geräte in der von uns in Verkehr gebrachten Ausführung die Anforderungen der harmonisierten EU-Richtlinien, EU-Sicherheitsstandards und produktspezifischen Standards erfüllen. Bei einer nicht mit uns abgestimmten Änderung der Geräte verliert diese Erklärung ihre Gültigkeit.</p> | <p>H EU-Megfelelőeségi nyilatkozat Alulírott, a Husqvarna AB, 561 82 Huskvarna, Sweden igazolja azt, hogy az alábbiakban megnevezett készülékek, az általunk forgalomba hozott kivételben teljesítik a harmonizációs EU-irányelvek, az EU biztonsági szabványok és a termékre jellemző szabványok követelményeit. Ha a készülékeken a mi beleegyezésünk nélkül változtatást végeznek, akkor ez a nyilatkozat érvényét veszti.</p> |
| <p>GB EU Declaration of Conformity The undersigned Husqvarna AB, 561 82 Huskvarna, Sweden hereby certifies that, when leaving our factory, the units indicated below are in accordance with the harmonised EU guidelines, EU standards of safety and product specific standards. This certificate becomes void if the units are modified without our approval.</p> | <p>CZ Prohlášení o shodě EU Podepsaný Husqvarna AB, 561 82 Huskvarna, Sweden potvrzuje, že dále uvedené přístroje v námi do provozu uvedeném provedení splňují požadavky harmonizačních směrnic EU, bezpečnostních norem EU a norem specifických pro výrobek. Při námi neschválené změně přístrojů ztrácí toto prohlášení platnost.</p> |
| <p>F Certificat de conformité aux directives européennes Le constructeur, soussigné : Husqvarna AB, 561 82 Huskvarna, Sweden déclare qu'à la sortie de ses usines le matériel neuf désigné ci-dessous étai conforme aux prescriptions des directives européennes énoncées ci-après et conforme aux règles de sécurité et autres règles qui lui sont applicables dans le cadre de l'Union européenne. Toute modification portée sur ce produit sans l'accord express de GARDENA supprime la validité de ce certificat.</p> | <p>SK EU-Vyhlasenie o zhode Nižšie uvedená firma Husqvarna AB, 561 82 Huskvarna, Sweden vyhlasuje, že uvedené zariadenia, ktoré sme uviedli na trh v ich vyhotovení spĺňajú požiadavky harmonizačných predpisov EU, bezpečnostných štandardov EU a výrobo-spezifických štandardov. Pri zmene zariadenia, ktorá nebola odsúhlasená výrobcom stráca toto vyhlásenie platnosť.</p> |
| <p>NL EU-overeenstemmingsverklaring Ondergetekende Husqvarna AB, 561 82 Huskvarna, Sweden bevestigt, dat de volgende genoemde apparaten in de door ons in de handel gebrachte uitvoering voldoen aan de eis van, en in overeenstemming zijn met de EU-richtlijnen, de EU-veiligheidsstandaard en de voor het product specifieke standaard. Bij een niet met ons afgestemde verandering aan de apparaten verliest deze verklaring haar geldigheid.</p> | <p>GR Δήλωση Συμμόρφωσης προς τις Οδηγίες της ΕΕ Η υπογράφουσα Husqvarna AB, 561 82 Huskvarna, Sweden δηλώνει, ότι τα εξής αναφερόμενα εκδοόμενα από την εταιρία μας προϊόντα ανταποκρίνονται σε όλες τις εναρμονισμένες προδιαγραφές της ΕΕ, στα πρότυπα ασφαλείας της ΕΕ και στα ειδικά για το προϊόν πρότυπα. Σε μία μη συμφωνημένη με την εταιρία μας τροποποίηση των συσκευών αυτή η δήλωση χάνει την ισχύ της.</p> |
| <p>S EU Tillverkarintyg Undertecknad firma Husqvarna AB, 561 82 Huskvarna, Sweden intygar härmed att nedan nämnda produkter överensstämmer med EU:s direktiv. EU:s säkerhetsstandard och produktspecifikation. Detta intyg upphör att gälla om produkten ändras utan vårt tillstånd.</p> | <p>SLO EV-izjava o skladnosti Podpisani proizvajalca «Husqvarna AB, 561 82 Huskvarna, Sweden» s podpisom potrjuje, da sledeće opisana naprava, ki smo jo poslali na tržišče izpolnjuje zahteve harmoniziranih standardov ES-smernic, ES-varnostnih standardov in izdelku specifičnih standardov. V primeru spremembe na navpi brez našega pisnega dovoljenja ta izjava izgubi svojo pomen in veljavnost.</p> |
| <p>DK EU Overensstemmelse certifikat Undertegnede Husqvarna AB, 561 82 Huskvarna, Sweden bekræfter hermed, at enheder listede herunder, ved afsendelse fra fabrikken, er i overensstemmelse med harmoniserede EU retningslinjer, EU sikkerheds standarder og produkt specifikations standarder. Dette certifikat træder ud af kraft hvis enhederne er ændret uden vor godkendelse.</p> | <p>HR Izjava o skladnosti EU-a Dolje potpisana tvrtka Husqvarna AB, 561 82 Huskvarna, Sweden ovime potvrđuje da dolje navedeni uređaji u izvedbi plaširanoj na tržište ispunjavaju zahtjeve harmoniziranih EU smjernica, EU sigurnosnih normi i normi za određene proizvode. Ova izjava postaje ništavna u slučaju izmjene uređaja koje nismo odobrili.</p> |
| <p>FI EY-vaatimustenmukaisuusvakuutus Allekirjoittanut Husqvarna AB, 561 82 Huskvarna, Sweden vakuuttaa, että alla mainittu laitteet täyttävät tehtaaltamme lähtiesään yhdenmukaistettujen EY-direktiivien, EY-turvallisuusstandardien ja tuotekohtaisten standardien vaatimukset. Laitteisiin tehyd muutokset, joista ei ole sovittu kanssamme, joutavat tämän vakuutuksen raukaamiseen.</p> | <p>RO UE-Certificat de conformitate Prin prezenta Husqvarna AB, 561 82 Huskvarna, Sweden, certifica faptul ca, in momentul in care produsele mentionate mai jos ies din fabrica sunt in concordanta cu directivele UE, standardele de siguranta UE si standardele specifice ale produsului UE. Acest certificat devine nul in cazul modificării aparatului la fabricarea noastră.</p> |
| <p>I Dichiarazione di conformità alle norme UE La sottoscritta Husqvarna AB, 561 82 Huskvarna, Sweden certifica che il prodotto qui di seguito indicato, nei modelli da noi commercializzati, è conforme alle direttive armonizzate UE nonché agli standard di sicurezza e agli standard specifici di prodotto. Qualunque modifica apportata al prodotto senza nostra specifica autorizzazione invalida la presente dichiarazione.</p> | <p>BG ЕС-Декларация за съответствие Подписаната фирма Husqvarna AB, 561 82 Huskvarna, Sweden декларира, че описаните по-долу уреди, пуснати в продажба съгласно нашата спецификация, изпълняват изискванията на хармонизираните ЕС-директиви, ЕС-стандарти за безопасност и специфични производствени стандарти. При промяна на уреда, която не е съгласувана с нас, тази декларация губи своята валидност.</p> |
| <p>E Declaración de conformidad de la UE El que suscribe Husqvarna AB, 561 82 Huskvarna, Sweden declara que la presente mercancía, objeto de la presente declaración, cumple con todas las normas de la UE, en lo que a normas técnicas, de homologación y de seguridad se refiere. En caso de realizar cualquier modificación en la presente mercancía sin nuestra previa autorización, esta declaración pierde su validez.</p> | <p>EST Eli vastavusdeklaratsioon Allekirjutanu Husqvarna AB, 561 82 Huskvarna, Sweden kinnitab, et kirjeldatud seade vastab meie poolt riigusse viidud kujul ELi harmoniseeritud direktiividele, ELi ohutusstandarditele ja tootega seotud standarditele. Meiega kooskõlastamata muudatuse tegemise korral seadmel kaotab see deklaratsioon kehtivuse.</p> |
| <p>P Certificado de conformidad da UE Os abaixo mencionados Husqvarna AB, 561 82 Huskvarna, Sweden, por este meio certificam que ao sair da fábrica os aparelhos abaixo mencionados estão de acordo com as direttrizes harmonizadas da UE, padrões de segurança e de produtos específicos. Este certificado ficará nulo se as unidades forem modificadas sem a nossa aprovação.</p> | <p>LT ES Atitikties deklaracija Pasirašanti firma Husqvarna AB, 561 82 Huskvarna, Sweden patvirtina, kad žemiau nurodyti prietaisai ir jų modeliai, kuriuos paleidome į apyvartą, patenkina harmonizuotas ES direktyvas, ES saugumo standartus ir specifinius gaminių standartus. Atlikus bet kokį prietaiso pakeitimą, kuris nėra suderintas su mumis, ši deklaracija praranda galiojimą.</p> |
| <p>PL Deklaracja zgodności Unii Europejskiej Husqvarna AB, 561 82 Huskvarna, Sweden potwierdza, że poniżej określone urządzenia w wersji oferowanej przez nas do sprzedaży spełniają wymagania zharmonizowanych dyrektyw Unii Europejskiej, standardu bezpieczeństwa Unii Europejskiej i standardu specyficznego dla tego typu produktu. W przypadku zmiany urządzenia, która nie została z nami uzgodniona, niniejsza deklaracja traci moc obowiązującą.</p> | <p>LV ES-atbilstības deklarācija Parakstīstusies Husqvarna AB, 561 82 Huskvarna, Sweden, Vācija apstiprina, ka sekojoši apzīmētās iekārtas, kurās mēs izplatām, savā izpildījumā atbilst harmonizētajām ES direktīvajām, ES drošības standartiem un produkta specifiskajiem standartiem. Ar mūsu neapstiprinātām izmaiņām iekārtā šī deklarācija zaudē savu derīgumu.</p> |

| | | | |
|--|---|--|---|
| <p>Bezeichnung der Geräte: Description of the units: Désignation du matériel : Omschrijving van de apparaten: Produktbeskrivning: Beskrivelse af produktet: Laitteiden nimitys: Descrizione del prodotto: Descripción de la mercancía: Descrição dos aparelhos:</p> <p>Nazwa urządzenia: A készülékek megnevezése:</p> <p>Označení přístrojů: Označenie zariadenia: Όνομασία της συσκευής:</p> <p>Opis naprave: Oznaka uređaja: Descrierea articolelor: Обозначение на уредите: Seadmete nimetus: Prietaisų pavadinimas: lekartu apzīmējums:</p> | <p>Accu-Turbotrimmer Accu Turbotrimmer Coupe-bordures à batterie</p> <p>Accu-Turbotrimmer Accu-Turbotrimmer Accu-turbotrimmer Accu-turbotrimmeri Turbotrimmer a batteria Recortabordes con accu Aparador de relva Accu-Turbotrimmer Podkaszarka akumulatorowa Akkumulátoros damilos fűszegélynyíró Akumulátorový turbotrimmer Akumulátorový turbotrimmer Επαναφορτιζόμενο κοιρρευτικό πετονιάς Akumulatorski turbo obrezovalnik Baterijski turbo trimer za travu Turbotrimmer cu baterie Акумуляторен Турботример Akuga turbotrimmer Akumulátorinė turbo žoliapjovė Turbotrimmeris ar akumulatoru</p> | <p>Schall-Leistungspegel: Noise level: Puissance acoustique : Geluidsniveau: Ljudnivá: Lydytrksniveau: Melun tehotas: Livello rumorosità: Nivel sonoró: Nível de ruído: Poziom natężenia dźwięku: Zajteljesítmény szint: Hluková hladina výkonu: Výkonová hladina hluku: Επίπεδο ισχύος ήχου: Nivo hrupa: Razina zvučne snage Nivel de putere acustică: Ниво на шума: Helivõimsuse tase: Garso stiprumo lygis: Troksņu jaudas līmenis:</p> | <p>gemessen/garantiert measured/guaranteed mesurée/garantie gemeten/gegarandeerd uppmätt/garanterad afmätt/garanti mitattu/taattu testatu/garantito medido/garantizado medido/garantido zmierzono/gwarantowane mért/garantált naměřeno/garantovano meraná/garantovaná μετρήθηκαν/εγγυημένα izmerjeno/zagotovljeno izmjereno/garantirano măsurat/garantat измерено/гарантирано mõõdetud/garanteeritud išmatuotas/garantuotas izmērtais/garantētais</p> |
| <p>Typen: Types: Types : Type: Typ: Typer: Typit: Tipi: Tipos: Tipos: Typu:</p> | <p>Art.-Nr.: Art. No.: Référence : Art.nr.: Art.nr.: Art. nr.: Tuoten:o Art.: Art. No: Art. no: Nr artykulu:</p> <p>Cikkszám: Císlo artiklu: Art.: Art.št.: br. art. Nr art.: Art. номер: Toote nr : Gaminio nr.: Izstr.:</p> | <p>Art. 9823 Art. 9825</p> | <p>83 dB (A) / 88 dB (A) 82 dB (A) / 86 dB (A)</p> |
| <p>EasyCut Li-18/23 R ComfortCut Li-18/23 R</p> | <p>Art. 9823 Art. 9825</p> | <p>Anbringningsjaar der CE-Kennzeichnung: Year of CE marking: Année d'apposition du marquage CE : Installatiejaar van de CE-aanduiding: Märkningsår: CE-Mærkningsår: CE-merkin kiinnitysvuosi: Anno di applicazione della certificazione CE: Colocación del distintivo CE: Ano de marcação pela CE: Rok nadania oznakowania CE: CE-jelzés elhelyezésének éve:</p> | <p>Rok umístění značky CE: Rok udelenia značky CE: Έτος σήματος CE: Leto namestitve CE-oznake: Godina dobivanja CE oznake: Anul de marcare CE: Година на поставяне на CE-маркировка: CE-märkjistuse paigaldamise aasta: Metai, kuriais pažymėta CE-ženklui: CE-marķējuma uzlikšanas gads:</p> |
| <p>EU-Richtlinien: EU directives: Directives européennes : EU-richtlijnen: EU directiv: EU Retningslinier: EY-direktiivit: Direttive UE: Normativa UE: Directrices da UE: Dyrektywy Unii Europejskiej: EU-irányelvek: Směrnice EU: EU-Predpisy: Οδηγίες της ΕΕ:</p> | <p>ES-smernice: EU smjernice: Directive UE: ЕС-директиви: ELI direktiivid: ES direktivos: ES-direktīvas:</p> <p>2006/42/EG 2004/108/EG 2011/65/EG 2000/14/EG 2006/95/EG</p> | <p>Ulm, den 04.11.2013 Ulm, 04.11.2013 Fait à Ulm, le 04.11.2013 Ulm, 04-11-2013 Ulm, 2013.11.04. Ulm, 04.11.2013 Ulmissa, 04.11.2013 Ulm, 04.11.2013 Ulm, 04.11.2013 Ulm, 04.11.2013 Ulm, dnia 04.11.2013 Ulm, 04.11.2013 Ulm, dná 04.11.2013 Ulm, 04.11.2013 Ulm, 04.11.2013 Ulm, dana 04.11.2013 Ulm, 04.11.2013 Ulm, 04.11.2013 Ulm, 04.11.2013 Ulm, 04.11.2013 Ulm, 04.11.2013 Ulm, 04.11.2013</p> | <p>Der Bevollmächtigte Authorised representative Le mandataire De gevolmachtigde Autoriseret representant Autoriseret repræsentant Valtuutettu edustaja Persona delegata La persona autorizada O representante Pelnomocnik Meghatalmazott Zplnomocnenec Spilnomocnený O εξουσιοδοτημένος Pooblaščenec Ovlaštena osoba Conducerea tehnică Упълномощен Volitatud esindaja Igaliotasis atstovas Pilnvarotā persona</p> |
| <p>Harmonisierte EN: EN ISO 12100 EN 60335-2-91 IEC 62133</p> | <p>EN 60335-1 IEC 60335-1 IEC 60355-2-29</p> | <p>Hinterlegte Dokumentation: GARDENA Technische Dokumentation, M. Kugler 89079 Ulm Deposited Documentation: GARDENA Technical Documentation, M. Kugler 89079 Ulm Dokumentation déposée: Documentation technique GARDENA, M. Kugler 89079 Ulm</p> | <p>Konformitätsbewertungs- verfahren: Nach 2000/14/ EG Art. 14 Anhang VI Conformity Assessment Procedure: according to 2000/14/EC Art.14 Annex VI Procédure d'évaluation de la conformité : Selon 2000/14/CE art. 14 Annexe VI</p> <p> Peter Lameli Chief Technical Officer</p> |

Deutschland / Germany
GARDENA GmbH
Central Service
Hans-Lorenser-Straße 40
D-89079 Ulm
Produktfragen:
(+49) 731 490-123
Reparaturen:
(+49) 731 490-290
service@gardena.com

Albania
COBALT Sh.p.k.
Rr. Sini Kodra
1000 Tirana

Argentina
Husqvarna Argentina S.A.
Av.del Libertador 5954 –
Piso 11 – Torre B
(C1428ARP) Buenos Aires
Phone: (+54) 11 5194 5000
info.gardena@
ar.husqvarna.com

Armenia
Garden Land Ltd.
61 Tigran Mets
0005 Yerevan

Australia
Husqvarna Australia Pty. Ltd.
Locked Bag 5
Central Coast BC
NSW 2252
Phone: (+61) (0) 2 4352 7400
customer.service@
husqvarna.com.au

Austria / Österreich
Husqvarna Austria GmbH
Consumer Products
Industriezeile 36
4010 Linz
Tel.: (+43) 732 77 01 01-90
consumer.service@
husqvarna.at

Azerbaijan
Firm Progress
a. Aliyev Str. 26A
1052 Baku

Belgium
GARDENA Belgium NV/SA
Sterrebeekstraat 163
1930 Zaventem
Phone: (+32) 2 720 92 12
Mail: info@gardena.be

Bosnia / Herzegovina
SILK TRADE d.o.o.
Industrijska zona Bukva bb
74260 Tešanj

Brazil
Husqvarna do Brasil Ltda
Av. Francisco Matarazzo,
1400 – 19º andar
São Paulo – SP
CEP: 05001-903
Tel: 0800-112252
marketing.br.husqvarna@
husqvarna.com.br

Bulgaria
Хускарна България ЕООД
вул. „Андрей Ляпчев“ № 72
1799 София
Тел.: (+359) 02/9753076
www.husqvarna.bg

Canada / USA
GARDENA Canada Ltd.
100 Summerlea Road
Brampton, Ontario L6T 4X3
Phone: (+1) 905 792 9330
info@gardenacanada.com

Chile
Maquinarias Agroforestales
Ltda. (Maga Ltda.)
Santiago, Chile
Avda. Chesterton
8355 comuna Las Condes
Phone: (+56) 2 202 4417
Dalton@мага.cl
Zipcode: 7560330
Temuco, Chile
Avda. Valparaíso # 01466
Phone: (+56) 455 222 126
Zipcode: 4780441

China
Husqvarna (China) Machinery
Manufacturing Co., Ltd.
No. 1355, Jia Xin Rd.,
Ma Lu Zhen, Jia Ding Dist.,
Shanghai
201801
Phone: (+86) 21 59159629
Domestic Sales
www.gardena.com.cn

Colombia
Husqvarna Colombia S.A.
Calle 18 No. 68 D-31, zona
Industrial de Montevideo
Bogotá, Cundinamarca
Tel. 571 2922700 ext. 105
jairo.salazar@
husqvarna.com.co

Costa Rica
Compania Exim
Euroberoamericana S.A.
Los Colegios, Moravia,
200 metros al Sur del Colegio
Saint Francis – San José
Phone: (+506) 297 68 83
exim_euro@racsa.co.cr

Croatia
SILK ADRIA d.o.o.
Josipa Lončara 3
10090 Zagreb
Phone: (+385) 1 3794 580
silk.adria@zg.t-com.hr

Cyprus
Med Marketing
17 Digeni Akritia Ave
P.O. Box 27017
1641 Nicosia

Czech Republic
Husqvarna Česko s.r.o.
Türkova 2319/5b
149 00 Praha 4 – Chodov
Bezplatná infolinka:
800 100 425
servis@cz.husqvarna.com

Denmark
GARDENA
Consumer Outdoor Products
Salgsafdeling Danmark
Box 9003
S-200 39 Malmö
info@gardena.dk

Dominican Republic
BOSQUESA, S.R.L
Carretera Santiago Licey
Km. 5 ½
Esquina Copal II,
Santiago

Dominican Republic
Dominican Republic
Phone: (+809) 736-0333
joserbosquesa@claro.net.do

Ecuador
Husqvarna Ecuador S.A.
Arupos E1-181 y 10-D de
Agosto Quito, Pichincha
Tel: (+593) 22800739
francisco.jacome@
husqvarna.com.ec

Estonia
Husqvarna Eesti OÜ
Consumer Outdoor Products
Kesk tee 10, Aaviku küla
Rae vald
Harju maakond
75305 Estonia
kontakt.etj@husqvarna.ee

Finland
Oy Husqvarna Ab
Consumer Outdoor Products
Lautatarhankatu 8 / P.L 3
00581 HELSINKI
info@gardena.fi

France
Husqvarna France
9/11 Allée des pierres mayettes
92635 Gennevilliers Cedex
France
http://www.gardena.com/fr
P.N: AZUR; 0 810 00 78 23
(Prix d'un appel local)

Georgia
ALD Group
Bellashvili 8
1159 Tbilisi

Great Britain
Husqvarna UK Ltd
Preston Road
Aycliffe Industrial Park
Newton Aycliffe
County Durham
DL5 6UP
info.gardena@
husqvarna.co.uk

Greece
Π.ΠΑΠΑΔΟΠΟΥΛΟΣ ΑΕΒΕ
Λεωφ. Αθηνών 92
Αθήνα
Τ.Κ.104 42
ΕΛΑΔδα
Τηλ. (+30) 210 51 93 100
info@papadopoulos.com.gr

Hungary
Husqvarna Magyarország Kft.
Ezred u. 1-3
1044 Budapest
Telefon: (+36) 1 251-4161
vevoszolgalat.husqvarna@
husqvarna.hu

Iceland
O. Johnson & Kaaber
Tunguhsals 1
110 Reykjavik
oj@ojk.is

Ireland
Husqvarna UK Ltd
Preston Road
Aycliffe Industrial Park
Newton Aycliffe
County Durham
DL5 6UP
info.gardena@
husqvarna.co.uk

Italy
Husqvarna Italia S.p.A.
Via Como 72
23866 VALMADRERA (LC)
Phone: (+39) 0341.203.111
info@gardenaitalia.it

JAPAN
KAKUICHI Co. Ltd.
Sumitomo Realty &
Development Kojimachi
BLDG., 8F
5-1 Nibanencho
Chiyoda-ku
Tokyo 102-0084
Phone: (+81) 33 264 4721
m_ishihara@kaku-ichi.co.jp

Kazakhstan
LAMED Ltd.
155/1, Tazhibayevoy Str.
050060 Almaty
IP Schmidt
Abayavenue 3B
110 005 Kostanay

Korea
Kyung Jin Trading Co.,LTD.
107-4, SunDuk Bld.,
YangJae-dong,
Seocho-gu,
Seoul, (zipcode: 137-891)
Phone: (+82) (0)2 574-6300

Kyrgyzstan
Alye Maki
av. Molodaya Guardir J 3
720014
Bishkek

Latvia
Husqvarna Latvija
Consumer Outdoor Products
Bārkūžu iela 6
LV-1024 Rīga
info@husqvarna.lv

Lithuania
UAB Husqvarna Lietuva
Consumer Outdoor Products
Atletis pl. 77C
LT-52104 Kaunas
centras@husqvarna.lt

Luxembourg
Magasins Jules Neuberg
39, rue Jacques Stas
Luxembourg-Gasperich 2549
Case Postale No. 12
Luxembourg 2010
Phone: (+352) 40 14 01
api@neuberg.lu

Mexico
AFOSA
Av. Lopez Mateos Sur # 5019
Col. La Calma 45070
Zapopan, Jalisco
Mexico
Phone: (+52) 33 3818-3434
icornejo@afosa.com.mx

Moldova
Convel S.R.L.
290A Muncesti Str.
2002 Chisinau

Netherlands
GARDENA Nederland B.V.
Postbus 50176
1305 AD ALMERE
Phone: (+31) 36 521 00 00
info@gardena.nl

Neth. Antilles
Jonka Enterprises N.V.
Sta. Rosa Weg 196
P.O. Box 8200
Curaçao
Phone: (+599) 9 767 66 55
pgm@jonka.com

New Zealand
Husqvarna New Zealand Ltd.
PO Box 76-437
Manukau City 2241
Phone: (+64) (0) 9 9202410
support.nz@husqvarna.co.nz

Norway
GARDENA
Husqvarna Consumer
Outdoor Products
Salgskontor Norge
Klevertveien 6
1540 Vestby
info@gardena.no

Peru
Husqvarna Perú S.A.
Jr. Ramón Cárcamo 710
Lima 1
Tel: (+51) 1 3320400 ext.416
juan.remuzgo@
husqvarna.com

Poland
Husqvarna
Poland Spółka z o.o.
ul. Wysockiego 15 b
03-371 Warszawa
Phone: (+48) 22 330 96 00
gardena@husqvarna.com.pl

Portugal
Husqvarna Portugal, SA
Lagoa – Albarraque
2635 – 595 Rio de Mouro
Tel.: (+351) 21 922 85 30
Fax : (+351) 21 922 85 36
info@gardena.pt

Romania
Madex International Srl
Soseaua Odaii 117-123,
RO 013603
București, S 1
Phone: (+40) 21 352.76.03
madex@mes.ro

Russia / Россия
ООО „Хускарна“
141400, Мусковская обл.,
г. Химки,
улица Ленинградская,
владение 39, стр.6
Бизнес Центр
„Химки Бизнес Парк“,
помещение О802_04

Serbia
Domel d.o.o.
Autoput za Novi Sad bb
11 273 Belgrade
Phone: (+381) 11 848 88 12
miroslav.jejina@domel.rs

Singapore
Hy-Ray PRIVATE LIMITED
40 Jalan Pemimpin
#02-08 Tat Ann Building
Singapore 577185
Phone: (+65) 6253 2277
shiyang@hyray.com.sg

Slovak Republic
Husqvarna Česko s.r.o.
Türkova 2319/5b
149 00 Praha 4 – Chodov
Bezplatná infolinka:
800 154 044
servis@sk.husqvarna.com

Slovenia
Husqvarna Austria GmbH
Consumer Products
Industriezeile 36
4010 Linz
Tel.: (+43) 732 77 01 01-90
consumer.service@
husqvarna.at

South Africa
Husqvarna (Pty) Ltd
Postnet Suite 250
Private Bag X6,
Cascades, 3202
South Africa
Phone: (+27) 33 846 9700
info@gardena.co.za

Spain
Husqvarna España S.A.
C/ Basauri, nº 6
La Florida
28023 Madrid
Phone: (+34) 91 708 05 00
atencioncliente@gardena.es

Suriname
Agrofix n.v.
Verlengde Hogestraat #22
Phone: (+597) 472426
agrofix@sr.net
Pbocx : 2006
Paramaribo
Suriname – South America

Sweden
Husqvarna AB
S-561 82 Huskvarna
info@gardena.se

Switzerland / Schweiz
Husqvarna Schweiz AG
Consumer Products
Industriestrasse 10
5506 Mägenwil
Phone: (+41) (0) 62 887 37 90
info@gardena.ch

Turkey
GARDENA Dost Diş Ticaret
Müessesili A.Ş.
Sanayi Çad. Adı Sokak
No: 1/B İstanbul
34873 Istanbul
Phone: (+90) 216 3893 939
info@gardena-dost.com.tr

Ukraine / Україна
ТОВ «Хусварна Україна»
вул. Васильківська, 34,
офіс 204-г
03022, Київ
Тел. (+38) 044 498 39 02
info@gardena.ua

Uruguay
FELI SA
Entre Ríos 1083 CP 11800
Montevideo – Uruguay
Tel: (+598) 22 03 18 44
info@felisa.com.uy

Venezuela
Corporación Casa y Jardín C.A.
Av. Caroní, Edif. Trezmen, P.B.
Cinco de Bello Monte,
1050 Caracas.
Tlf: (+58) 212 992 33 22
info@casaviardin.net.ve

9823-20.960.04/0215
© GARDENA
Manufacturing GmbH
D-89070 Ulm
http://www.gardena.com