

EasyCut Li-18/23
Art. 9824

- | | |
|---|---|
| <p>D Betriebsanleitung
Accu-Turbotrimmer</p> <hr/> <p>GB Operating Instructions
Accu Turbotrimmer</p> <hr/> <p>F Mode d'emploi
Coupe-bordures à batterie</p> <hr/> <p>NL Gebruiksaanwijzing
Accu-Turbotrimmer</p> <hr/> <p>S Bruksanvisning
Accu-Turbotrimmer</p> <hr/> <p>DK Brugsanvisning
Accu-turbotrimmer</p> <hr/> <p>FI Käyttöohje
Accu-turbotrimmeri</p> <hr/> <p>N Bruksanvisning
Batteri-turbotrimmer</p> <hr/> <p>I Istruzioni per l'uso
Turbotrimmer a batteria</p> <hr/> <p>E Instrucciones de empleo
Recortabordes con accu</p> <hr/> <p>P Manual de instruções
Aparador de relva Accu-Turbotrimmer</p> <hr/> <p>PL Instrukcja obsługi
Podkaszarka akumulatorowa</p> <hr/> <p>H Használati utasítás
Akkumulátoros damilos
fűszegélynyíró</p> <hr/> <p>CZ Návod k obsluze
Akumulátorový turbotrimmer</p> | <p>SK Návod na obsluhu
Akumulátorový turbotrimmer</p> <hr/> <p>GR Οδηγίες χρήσης
Επαναφορτιζόμενο κοιρευτικό
πετονάς</p> <hr/> <p>RUS Инструкция по эксплуатации
Аккумуляторный турботриммер</p> <hr/> <p>SLO Navodilo za uporabo
Akumulatorski turbo trimer obrezovalnik</p> <hr/> <p>HR Upute za uporabu
Baterijski turbo trimer za travu</p> <hr/> <p>SRB Uputstvo za rad
BIH Baterijska turbo trimer-kosilica</p> <hr/> <p>UA Інструкція з експлуатації
Акумуляторний турботриммер</p> <hr/> <p>RO Instrucțiuni de utilizare
Turbotrimmer cu baterie</p> <hr/> <p>TR Kullanma Kılavuzu
Akülü Turbo Tirpan</p> <hr/> <p>BG Инструкция за експлоатация
Акумулаторен Турботриммер</p> <hr/> <p>AL Manual përdorimi
Kositëse bari turbo me bateri</p> <hr/> <p>EST Kasutusjuhend
Akuga turbotrimmer</p> <hr/> <p>LT Eksploatavimo instrukcija
Akumuliatorinė turbo žoliapjovė</p> <hr/> <p>LV Lietošanas instrukcija
Turbotrimmeris ar akumulatoru</p> |
|---|---|

GARDENA EasyCut Li-18/23



Tai vokiškos eksploataavimo instrukcijos originalas.

Prašome atidžiai perskaityti eksploataavimo instrukciją ir laikytis jos nurodymų. Remdamiesi šia eksploataavimo instrukcija susipažinkite su gaminiu, teisingu jo naudojimu ir saugos nurodymais.



Saugumo sumetimais šiuo gaminiu draudžiama naudotis vaikams ir paaugliams iki 16 metų amžiaus bei asmenims, nesusipažinusiems su šia eksploataavimo instrukcija.

Neįgalūs asmenys gali naudotis gaminiu tik jei yra prižiūrimi arba apmokyti atsakingo asmens. Vaikus reikia prižiūrėti, kad būtų užtikrinta, jog jie nežaidžia su gaminiu.

Niekada nesinaudokite prietaisu pavargę, sergantys ar apsvaigę nuo alkoholio, narkotikų ar vaistų.

→ Prašome išsaugoti šią eksploataavimo instrukciją.

Turinys:

1. Jūsų GARDENA žoliapjovės naudojimo sritys	283
2. Saugos nurodymai	283
3. Surinkimas	285
4. Paleidimas eksploatavimui	286
5. Valdymas.	287
6. Po eksploataavimo	289
7. Techninė priežiūra.	289
8. Gedimų šalinimas	290
9. Tiekiami priedai	291
10. Techniniai duomenys	292
11. Servisas/Garantija	292

1. Jūsų GARDENA žoliapjovės naudojimo sritys

Paskirtis:

GARDENA žoliapjovė skirta trumpinti ir pjauti veją bei žolynus privačiuose sodybų bei mėgėjų soduose.

Draudžiama ją naudoti visuomeniniuose skveruose, parkuose, sporto aikštynuose, pakelėse ir žemės bei miškų ūkyje.

Atkreipti dėmesį:



Dėl grėšiančio pavojaus susižeisti draudžiama GARDENA žoliapjovę naudoti gyvatvorių pjovimui ar medžiagų, skirtų kompostui, smulkinimui.

2. Saugos nurodymai

→ Laikykitės saugos nurodymų, esančių ant žoliapjovės.



DĖMESIO!

→ Prieš įjungiant eksploatavimui, perskaityti naudojimo instrukciją!

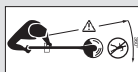

PAVOJUS!

Pašalinio asmens sužeidimas!
→ Laikyti pašalinius asmenis atokiai nuo pavojaus zonos!



PAVOJUS!

→ Saugoti žoliapjovę nuo lietaus ir drėgmės!





PAVOJUS!

Akių ir ausų sužalojimas!

→ Naudokite apsauginius akinius ir apsaugines ausines!

Patikrinimai prieš kiekvieną naudojimą

- Prieš kiekvieną naudojimą apžiūrėkite žoliapjovę, ar nėra sugadinimo žymių.
- Patikrinkite, ar ventilacijos angos neužsikimšusios.

Nenaudokite žoliapjovės, jei ji yra sugadinta, arba jei apsauginiai mechanizmai (įjungimo mygtukas, apsauginis dangtis) ir / arba lynelio ritė yra sugadinti arba nusidėvėję.

- Niekada nepanaikinkite apsauginių mechanizmų.
- Prieš darbo pradžią patikrinkite plotą, kuriame pjausite. Pašalinkite visus pašalinius daiktus ir darbo metu atkreipkite dėmesį į pašalinius daiktus (pvz., šakas, virves, vielas, akmenis ...).
- Jei visgi dirbant pasitaikytų kliūtis, išjunkite žoliapjovę ir ištraukite akumuliatorių. Pašalinkite kliūtį, patikrinkite, ar nepažeista žoliapjovė ir, jei reikia, paveskite jį suremontuoti.

Naudojimas / Atsakomybė



PAVOJUS!

Įrankis sukasi toliau!

→ Laikyti rankas ir kojas atokiai nuo darbo zonos, kol pjovimo galvutė sustos!

Ši žoliapjovė gali sunkiai sužeisti!

- Naudokite žoliapjovę tik pagal paskirtį, nurodytą šioje eksploataavimo instrukcijoje.

Jūs atsakote už saugą darbo zonoje (2 metrų spinduliu).

- Atkreipkite dėmesį, kad netoli pavojingos zonos (15 m spinduliu) nebūtų kitų žmonių (ypač vaikų) ir gyvūnų.

Baigę naudoti ištraukite akumuliatorių, reguliariai tikrinkite, ar nepažeista žoliapjovė – ypač lynelio kasetė – ir, jei reikia, paveskite tinkamai suremontuoti.

- Dėvėkite akių apsaugą ar apsauginius akinius!
- Avėkite tvirtą avalynę ir dėvėkite ilgas kelnes, kad apsaugotumėte savo kojas. Pirštus ir pėdas laikykite atokiau nuo pjovimo lynelio – ypač eksploatuojant!
- Visada saugiai ir tvirtai stovėkite.

Dėmesio einant atbulomis. Pavojus suklupti!

- Dirbkite tik dienos metu arba esant pakankamam apšvietimui.

Darbo nutraukimas

- Darbo zonoje niekada nepalikite turbininės žoliapjovės be priežiūros.
- Jei darbą nutraukiate, ištraukite akumuliatorių ir laikykite žoliapjovę saugioje vietoje.
- Jei savo darbą nutraukiate, norėdami pereiti į kitą darbo zoną, būtinai išjunkite žoliapjovę, palaukite, kol visiškai sustos darbo įrankis ir ištraukite akumuliatorių. Neškite žoliapjovę už rankenos.

Atkreipkite dėmesį į aplinkos įtaką

- Susipažinkite su aplinka ir atkreipkite dėmesį į grėšiančius pavojus, kurių dėl prietaiso triukšmo galite neišgirsti.
- Niekada nenaudokite turbininės žoliapjovės žaibuojant, lietui lyjant arba drėgnoje ir šlapioje aplinkoje.

Akumulatoriaus sauga

- Laikykitės ant akumulatoriaus užrašytų saugos nurodymų.



GAISRO PAVOJUS!
Trumpasis jungimas!

- Nesujunkite akumulatoriaus kontaktų trumpai metaliniais daiktais!



GAISRO PAVOJUS!

Įkrovimo proceso metu įkraunamas akumuliatorius turi būti ant nedegaus, karščiui atsparaus ir elektros srovei nelaidaus pagrindo.

Ėsdinančius, degius ir greitai užsiliepsnojančius daiktus laikykite atokiai nuo kroviklio ir akumulatoriaus. Įkrovimo proceso metu neuždenkite kroviklio ir akumulatoriaus.

Atsiradus dūmams ar kilus gaisrui nedelsiant ištraukite kroviklį iš elektros tinklo lizdo.



SPROGIMO PAVOJUS!

Saugoti akumuliatorių nuo karščio ir ugnies. Nedėti ant radiatorių ir nelaikyti ilgą laiką karštoje saulėje.



Nenaudokite kroviklio lauke.

- Niekada nepalikite kroviklio lietuje arba drėgmėje.

Naudokite akumuliatorių tiktai tada, kai aplinkos temperatūra yra nuo 0 °C iki + 40 °C.

Nebeveikiantį akumuliatorių reikia pristatyti į tokių atliekų surinkimo punktą. Jo negalima siųsti paštu. Dėl išsamesnės informacijos kreipkitės į savo vietinę atliekų tvarkymo įmonę.

Reguliariai tikrinkite kroviklio kabelį, ar nesimato sugadinimo ir senėjimo (įtrūkimų) žymių, ir naudokite tik nepriekaištingo stovio.

Pristatytas kroviklis gali būti naudojamas įkrauti tiktai pristatytą akumuliatorių.

Šiuo krovikliu draudžiama įkrauti akumuliatorius, kurių negalima įkrauti pakartotinai (gaisro pavojus).

Įkrovimo metu žoliapjovės naudoti negalima.

Įkraukite akumuliatorių tiktai nuo 0 °C iki 45 °C. Po didelės apkrovos pirma leiskite akumuliatoriui atvėsti.

Galima naudoti tik originalų GARDENA akumuliatorių.

Laikymas

Žoliapjovę draudžiama laikyti temperatūroje, aukštesnėje nei 35 °C, arba tiesioginės saulės spinduliuose.

Žoliapjovės nelaikyti vietose, kaupiančiose statinę elektrą.

3. Surinkimas

Žoliapjovės montavimas:

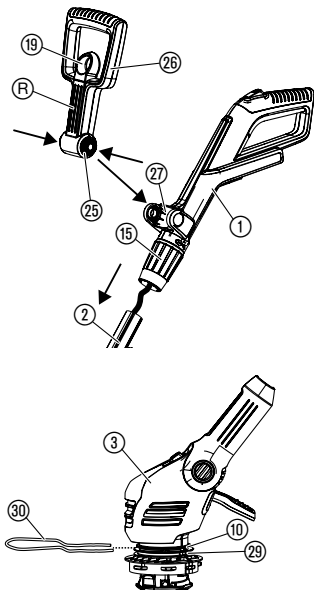

DĖMESIO!

Rankeną montuoti galima tik, kai kabelis tarp rankenos ir lonžerono yra nepriekaištingos būklės. Jei kabelis pažeistas, rankenos montuoti negalima. Tokiu atveju kreipkitės į GARDENA techninės priežiūros skyrių.



DĖMESIO!

Žoliapjovę galima naudoti tik su sumontuotu apsauginiu dangčiu (11).

1. Rankeną (1) kartu su lonžeronu (2) atsargiai išimkite iš pakuotės. Kabelis negali būti įtemptas.
2. Įsitikinkite, ar prispaudimo įvorė (15) yra atidarytoje padėtyje (*atidarytos spygnos simbolis*).
3. Rankeną (1) stumkite ant lonžerono (2), kol ji girdimai užsifiksuos. Kabelis negali būti persuktas arba prispaustas.
4. Traukdami už rankenos (1) patikrinkite, ar ji tinkamai užfiksuota ant lonžerono (2). Sumontavus rankenos (1) ir lonžerono (2) atskirti nebegalima.
5. Prispaudimo įvorę (15) užsukite (*uždarytos spygnos simbolis*).
6. Patraukite papildomos rankenos (26) fiksatorių (19), įspauskite abu papildomos rankenos (26) fiksatorius (25) ir užfiksuokite ją laikiklyje (27) grioveliais (R) į priekį.
7. Augalų apsaugos apkabą (30) stumkite iš priekio į žoliapjovės galvutės (3) viršutinį griovelį (10). Atkreipkite dėmesį į tai, kad darbinis ratas (28) galėtų laisvai sukstis (t. y. apkabą įstumkite į viršų ir užfiksuokite).

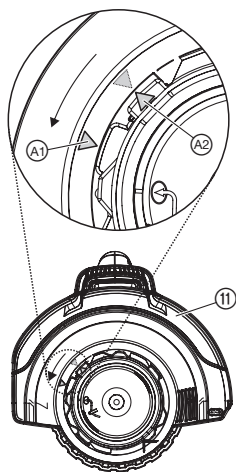

8. Uždėkite apsauginį dangtį ⑪ ant žoliapjovės galvutės ③.
9. Apsauginį dangtį ⑪ sukite, kol jį galėsite visiškai prispausti (abi rodyklės ④¹, ④² yra priešais).
10. Apsauginį dangtį ⑪ sukite prieš laikrodžio rodyklę, kol jis girdimai užsifiksuos.

4. Paleidimas eksploatavimui

Įkrauti akumuliatorių:

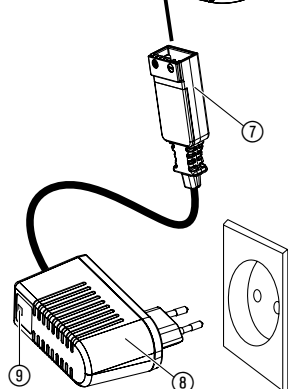
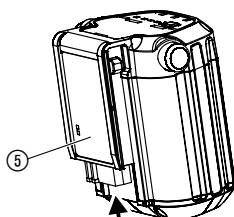
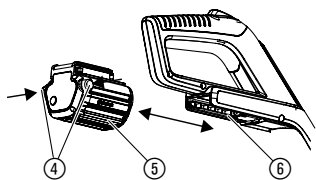

DĖMESIO!

Viršįtampis sugadina akumulatorius ir kroviklį.

→ Įsitinkinkite, kad įtampa yra tinkama.

Prieš pirmą naudojimą dalinai įkrautą akumuliatorių reikia pilnai įkrauti. Įkrovimo trukmė (kai akumuliatorius neįkrautas) žr. 10 skyriuje „Techniniai duomenys“.

Galima įkrauti bet kokiame lygyje įkrautą akumuliatorių ir nesugadinant akumuliatoriaus bet kada nutraukti įkrovimą (jokio atminties efekto).

1. Įspauskite Atblokavimo mygtukus ④ ir nuimkite akumuliatorių ⑤ iš akumuliatoriaus laikiklio ⑥ ant rankenos.
2. Įkiškite kroviklio kabelio kištuką ⑦ į akumuliatorių ⑤.
3. Įkiškite kroviklį ⑧ į tinklo lizdą.

Sekundės intervalu mirksi žalia kontrolinė akumuliatoriaus kroviklio lemputė ⑨: Baterija įkraunama.

Šviečia žalia kontrolinė akumuliatoriaus kroviklio lemputė ⑨: Baterija yra pilnai įkrauta.

(Įkrovimo trukmė žr. 10 skyriuje “Techniniai duomenys”).

Akumuliatoriaus įkrovimo būsenos rodmuo įkrovimo metu:

100 % įkrauta	Šviečia L1, L2 ir L3.
66 – 99 % įkrauta	L1 ir L2 šviečia, L3 mirksi.
33 – 65 % įkrauta	L1 šviečia, L2 mirksi.

0 – 32 % įkrauta L1 mirksi.

Įkrovimo proceso metu reguliariai tikrinkite įkrovimo lygį.

4. Pasibaigus įkrovimo procesui atskirkite akumuliatorių ⑤ nuo kroviklio ⑧. Pirmą atskirkite akumuliatorių ⑤ nuo kroviklio ⑧, o po to ištraukite kroviklį ⑧ iš elektros tinklo lizdo.
5. Akumuliatorių ⑤ stumkite ant akumuliatoriaus laikiklio ⑥ ant rankenos, kol jis girdimai užsifiksuos.

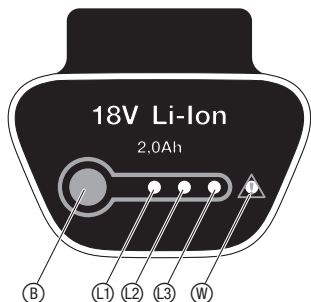

Venkite stiprios iškrovos:

Jei akumuliatorius tuščias, apsaugas nuo giluminio išsikrovimo automatiškai išjungia prietaisą, kol akumuliatorius visiškai neišsikrovė. Kad visiškai įkrautas akumuliatorius neišsikrautų per ištrauktą kroviklį, baigus krauti akumuliatorių reikia atskirti nuo kroviklio. Jei akumuliatorius sandėliuojamas ilgiau kaip 1 metus, jį reikia vėl visiškai įkrauti. Jei akumuliatorius visiškai išsikrovė, greitai mirksi kontrolinė įkrovimo lemputė ⑨ įkrovimo proceso pradžioje (2 kartus per minutę). Jei kontrolinė įkrovimo lemputė ⑨ po 10 minučių vis dar greitai mirksi, yra gedimas (žr. 8. “Gedimų šalinimas”). Jei mirksi klaidos LED ⑩ ant akumuliatoriaus, yra gedimas (žr. 8. “Gedimų šalinimas”). Jei akumuliatorius visiškai išsikrovė, gali prireikti apie 20 min., kol akumuliatoriaus įkrovimo būseną bus rodoma akumuliatoriaus LED. Kad vyksta įkrovimo procesas, visada rodo mirksinti kroviklio LED ⑨.

Akumuliatoriaus įkrovimo būsenos rodmuo eksploataavimo metu:

→ Paspauskite mygtuką ⑧ ant akumuliatoriaus.

66 – 99 % įkrauta Šviečia L1, L2 ir L3.

33 – 65 % įkrauta L1 ir L2 šviečia.

10 – 32 % įkrauta L1 šviečia.

1 – 9 % įkrauta L1 mirksi.

0 % įkrauta Rodmenų nėra.

5. Valdymas

PAVOJUS!



Pavojus susižeisti, jei žoliapjovė neišsijungia atleidžiant paleidimo mygtuką!

→ Neblokuokite apsauginių mechanizmų arba įjungimo įtaisų (pvz., pririšant įjungimo blokuotę prie rankenos)!

Sužalojimo pavojus!

→ Kiekvieną kartą prieš keisdami darbinę padėtį, reguliuodami lonžerono ilgį, papildomą rankeną ar augalų apsaugos apkabą, ištraukite akumuliatorių!

Nustatyti darbinę padėtį:

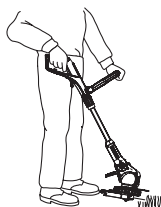

1 darbinė padėtis:
Įprastas žolės pjovimas

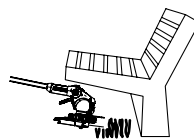

2 darbinė padėtis:
Žolės pjovimas su kliūtėmis

1 darbinė padėtis: Skirta įprastiniam žolės pjovimui.

2 darbinė padėtis:

1. Paspauskite kojinių pedalą ⑩ ir nuleiskite lonžeroną į norimą darbinę padėtį.

2. Atleiskite kojinių pedalą ⑩, lonžeronas turi užsifikuoti.

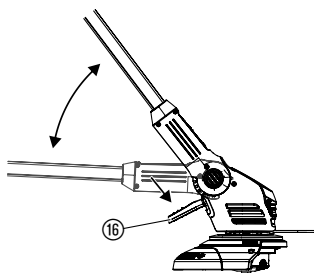

DĖMESIO! 1 ir 2 darbinėje padėtyje venkite žoliapjovės kontakto su žeme.

Pritaikyti žoliapjovę ūgiui:

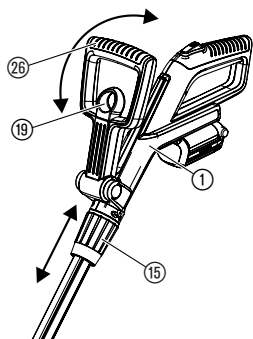

Lonžerono ilgio nustatymas:

→ Atleiskite prispaudimo įvorę 15, ištraukite rankeną 1 iki norimo lonžerono ilgio ir vėl priveržkite prispaudimo įvorę 15.

Prispaudimo įvorę 15 turi būti taip priveržta, kad lonžerono nebūtų galima paslinkti.

Papildomos rankenos nustatymas:

→ Patraukite papildomos rankenos 26 fiksatorių 19, papildomą rankeną 26 nustatykite norimu pasvirimo kampu ir vėl atleiskite fiksatorių 19.

Jei žoliapjovė tinkamai nustatyta pagal ūgį, laikysena bus taisyklinga, o žoliapjovės galvutė **darbinėje padėtyje 1** bus šiek tiek pasvirusi į priekį.

→ Žoliapjovę laikykite už rankenos 1 ir papildomos rankenos 26 taip, kad žoliapjovės galvutė būtų šiek tiek pasvirusi į priekį.

Nustatyti apsauginį augalų lankelį:

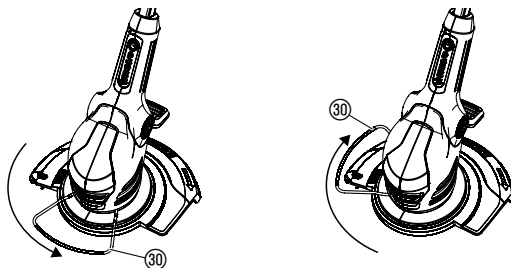

Darbinė padėtis

Padėtis pastatant

→ Apsauginį augalų lankelį 30 pasukti 90° kampu į norimą padėtį, kol jis užsifiksuos.

Paleisti žoliapjovę:

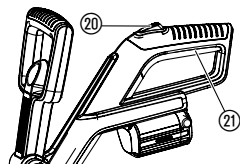

Ijungti žoliapjovę:

1. Paspausti ir laikyti nuspauštą įjungimo blokuotės mygtuką 20 bei paspausti paleidimo mygtuką 21, esantį ant rankenos.
2. Vėl atleisti įjungimo blokuotės mygtuką 20.

Išjungti žoliapjovę:

→ Atleisti ant rankenos esantį paleidimo mygtuką 21.

Valo pailginimas (automatinis):

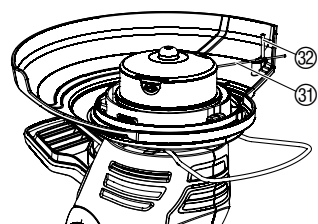

Geras žolės pjovimo rezultatas pasiekiamas tik tai tuomet, kai pjovimo valas 31 yra maksimalaus ilgio.

Kai po išjungimo valo ritė **sustoja**, pjovimo valas 31 **pailgėja automatiškai**.

Kadangi valas pailginamas tik mažomis atkarpomis, tam tikrais atvejais gali prireikti kelis kartus (iki 6 kartų) pakartoti įjungimo ir išjungimo procesą. Svarbu, kad tada kiekvieną kartą visiškai sustotų valo ritė.

Pjovimo valas yra pakankamai pailgintas tuomet, kai po įjungimo garsiai paliečia valo ribotuvą 32.

Pasibaigus pjovimo valui reikia pakeisti valo ritę (GARDENA atsarginė valo ritė, gaminyje 5306).

6. Po eksploataavimo

Laikymas:

Laikymo vieta turi būti neprieinama vaikams.

1. Įkraukite akumuliatorių.
2. Laikyti žoliapjovę sausoje, nuo šalnos apsaugotoje vietoje.

Rekomendacija:

žoliapjovę galima pakabinti už rankenos. Laikant pakabinus be reikalo neapkraunama žoliapjovės galvutė.

Šalinimas:
(pagal Direktyvą
RL 2012/19/EU)



Draudžiama išmesti prietaisą su įprastomis buitinėmis atliekomis, jį reikia utilizuoti pagal vietos aplinkosaugos reikalavimus.

→ Svarbu: prietaisą šalinti komunaliniame atliekų surinkimo punkte.

Akumulatoriaus šalinimas:



GARDENA ličio jonų akumuliatoriuje yra ličio jonų elementų, kuriuos pasibaigus tarnavimo trukmei draudžiama mesti į įprastas buitines atliekas.

Lietuvoje:

kvalifikuotą utilizavimą patikėkite savo GARDENA prekybos atstovui arba komunaliniam utilizavimo punktui.

1. Visiškai iškraukite ličio jonų akumuliatorių.
2. Perduokite ličio jonų akumuliatorių kvalifikuotam atliekų tvarkymui.

7. Techninė priežiūra

PAVOJUS!



Pavojus susižeisti pjovimo lyneliu!

→ Prieš žoliapjovės techninę priežiūrą iškart ištraukite akumuliatorių!

Pavojus susižeisti ir arba sugadinti gaminį!

→ Nevalyti žoliapjovės vandeniu ar vandens srove (ypač aukšto slėgio srove).

Valyti žoliapjovę:

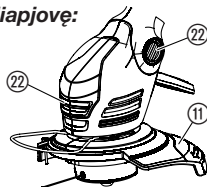

Ventiliacijos visada turi būti švarios.

→ Po kiekvieno naudojimo valykite visas judančias dalis, pašalinkite ypač žolės likučius ir kitus nešvarumus nuo dangčio (11) ir iš ventiliacijos angų (22).

Keisti lynelio ritę:



Sužalojimo pavojus!

→ Niekada nenaudoti metalinių pjovimo elementų ar atsarginių dalių bei priedų, kurių nenumatė GARDENA.

Galima naudoti tik originalias GARDENA lynelio rites. Lynelio rites galite įsigyti pas GARDENA prekybos atstovą arba tiesiog GARDENA servise.

- GARDENA lynelio ritė turbo žoliapjovei

Gam. nr. 5306

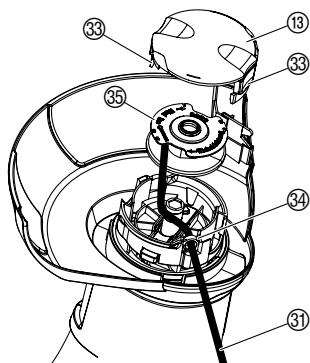

1. Ištraukite akumuliatorių.
 2. Nuimti ritės dangtelį 18, spaudžiant abu fiksatorius 33.
 3. Išimti lynelio ritę 35.
 4. Pašalinti esančius nešvarumus.
 5. Perkišti naujos lynelio ritės 35 pjovimo lynelį 31 per ašelę 34 ir ištraukti apie 10 cm.
 6. Įdėti lynelio ritę 35.
Saugoti, kad nebūtų prispaustas pjovimo lynelis 31.
 7. Uždėti ritės dangtelį 18, kad abu fiksatoriai 33 garsiai užsifikuotų.
- Jei negalima uždėti ritės dangtelio 18, sukineti lynelio ritę 35 tol, kol ji 35 visiškai atsidurs lynelio ritės laikiklyje.

8. Gedimų šalinimas

Sužalojimo pavojus!



Ištraukti pjovimo lynelį iš lynelio ritės rankiniu būdu:

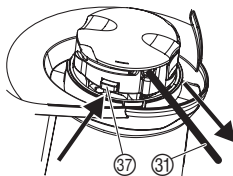

Atpalaiduoti įtrauktą / užsikirtusį pjovimo lynelį:

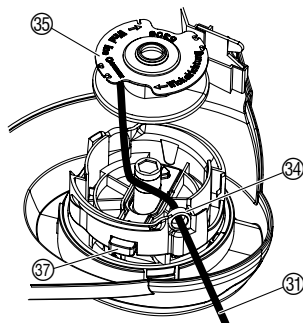

Pavojus susižeisti pjovimo lyneliu!

→ Gedimo atveju tuoj pat išimkite akumuliatorių!

Pjovimo lynelį, kuris yra per trumpas arba įjungiant nebeprailginamas automatiškai, galima ištraukti rankiniu būdu.

1. Nuimkite akumuliatorių.
2. Ranka laikyti nuspaustą automatinę sklendę 37 ir traukti už pjovimo lynelio 31.

Jei pjovimo lynelis yra įtrauktas į lynelio ritę arba, patraukus už pjovimo lynelio, automatinis lynelio prailginimas vis dar nesuveikia, gali būti, kad pjovimo lynelis 31 užsikirtė lynelio ritėje 35.

1. Nuimkite akumuliatorių.
2. Išimti lynelio ritę E kaip nurodyta 7 skyriuje Techninė priežiūra "Keisti lynelio ritę".
3. Atvynioti pjovimo lynelį 31, išvalyti lynelio ritę 35 ir pjovimo lynelį 31 bei vėl užvynioti pjovimo lynelį 31 ant lynelio ritės 35.
4. Išvalyti automatinę sklendę 37.
Automatinė sklendė turi laisvai slankioti.
5. Vėl įdėti lynelio ritę kaip nurodyta 7 skyriuje Techninė priežiūra "Keisti lynelio ritę".

Sutrikimas / gedimas

Žoliapjovė nebeįjauna

Galima priežastis

Pasibaigė lynelis.

Šalinimas







→ Keisti lynelio ritę (žr. 7 skyrių Techninė priežiūra "Keisti lynelio ritę").

Per trumpas pjovimo lynelis arba neveikia automatinis lynelio prailginimas.

→ Ištraukti pjovimo lynelį iš lynelio ritės rankiniu būdu.

Pjovimo lynelis įtrauktas į lynelio ritę arba užsikirtęs.

→ Atpalaiduoti įtrauktą / užsikirtusį pjovimo lynelį.

Sutrikimas / gedimas	Galima priežastis	Šalinimas
Neįmanoma prailginti lynelio.	Lynelis (pvz., per žiemą) perdžiūvo ir yra trapus.	→ Lynelio kasetę palikite įmerkite į drungną vandenį maždaug 10 valandų.
Žoliapjovė neįsijungia	Išsikvotas akumulatorius.	→ Įkraukite akumuliatorių (žr. 4 skyriuje "Paleidimas eksploatavimui").
	Akumulatorius neteisingai užmautas ant rankenos.	→ Užmaukite akumuliatorių ant rankenos taip, kad užsifiksuotų fiksavimo mygtukai.
	Užblokuotas variklis.	→ Pašalinkite blokuotę ir iš naujo paleiskite prietaisą.
Valas greitai susinaudojo	Dažnas valo kontaktas su kietais daiktais.	→ Venkite valo kontakto su kietais daiktais.
Žoliapjovė neveikia. Mirksi klaidos LED 	Akumulatoriaus perkrova.	→ Palaukite 10 sekundžių. Paspauskite mygtuką  ant akumulatoriaus ir vėl paleiskite prietaisą.
	Leistina veikimo temper. buvo viršyta.	→ Palaukite apie 15 minučių, kol atvės akumulatorius. Paspauskite mygtuką  ant akumulatoriaus ir vėl paleiskite prietaisą.
Kontrolinė įkrovimo lemputė ant kroviklio nešviečia 	Netinkamai įkištas kroviklio arba įkrovimo kabelio kištukas.	→ Tinkamai įkiškite kroviklio ir įkrovimo kabelio kištukus.
Kontrolinė įkrovimo lemputė ant kroviklio greitai mirksi (2 kartus per sekundę) 	Įkrovimo klaida.	→ Ištraukite ir vėl įkiškite kroviklio kištuką.
Žoliapjovė neveikia. Šviečia klaidos LED 	Akumulatoriaus klaida/ akumulatoriaus gedimas.	→ Paspauskite mygtuką  ant akumulatoriaus ir vėl paleiskite prietaisą.
Nebegalima įkrauti akumulatoriaus	Akumulatorius sugedęs.	→ Pakeiskite akumuliatorių (Gam. nr. 9840).

Galima naudoti tik originalų GARDENA keičiamą akumuliatorių "Accu BLi 18" (Gam. nr. 9840). Jį galite įsigyti pas GARDENA prekybos atstovą arba tiesiog GARDENA servise.



Kitų gedimų atveju prašom kreiptis į GARDENA techninį centrą. Vykdyti remonto darbus turi teisę tik GARDENA techniniai centrai arba GARDENA įgaliotos specializuotos prekybos įmonės.

9. Tiekiami priedai

GARDENA Išimamą akumuliatorių BLi 18

Akumulatorius papildomam darbo laikui arba keitimui su 2,0 Ah.

Gam. nr. 9840

GARDENA lynelio ritė turbo žoliapjovei

Gam. nr. 5306

10. Techniniai duomenys

Turbininė žoliapjovė	EasyCut Li-18/23 (Gam. nr. 9824)
Lynelio skersmuo	1,5 mm
Pjūvio plotis	230 mm
Lynelio ilgis	10 m
Lynelio prailginimas	Visiškai automatinis
Pjovimo galvutės apsisukimai	apie 8500 aps./min
Svoris, įsk. akumuliatorių	apie 2,8 kg
Triukšmo lygis darbo vietoje $L_{pa}^{1)}$	74 dB (A)
Paklaida k_{pa}	3 dB (A)
Garso galios lygis $L_{WA}^{2)}$	išmatuotas 86 dB (A) / garantuotas 90 dB (A)
Paklaida k_{WA}	4,3 dB (A)
Plaštakos ir rankos virpesiai $a_{vhw}^{3)}$	2,8 m/s ²
Paklaida k_a	1,5 m/s ²
Akumulatorius	ličio jonų (18 V)
Akumulatoriaus talpa	2,0 Ah
Akumulatoriaus įkrovimo trukmė	apie 3 h 80 % / apie 5 h 100 %
Tuščiosios eigos trukmė	apie 30 min (kai akumulatorius visiškai įkrautas)
Kroviklis	
Tinklo įtampa	230 V / 50 – 60 Hz
Maks. išėjimo srovė	600 mA
Išėjimo įtampa	18 V (DC)

Matavimo metodas pagal ¹⁾ DIN EN 60335-2-91 ²⁾ RL 2000/14/EB ³⁾ DIN EN 786. Nurodytas vibracijos emisijos dydis išmatuotas pagal standartizuotą tikrinimo metodą ir gali būti naudojamas vieno prietaiso palyginimui su kitu. Jį taip pat galima naudoti pirminiam poveikio įvertinimui. Vibracijos emisijos dydis gali skirtis elektrinio prietaiso realaus naudojimo metu.

11. Servisas/Garantija

Garantija:

GARDENA šiam gaminiui suteikia 2 metų garantiją (nuo pirkimo dienos). Garantija taikoma visiems esminiems prietaiso defektams, kurie akivaizdžiai kilo dėl medžiagos defektų ar gamybos klaidų. Įsipareigojama pasirinktinai atsiųsti kitą kokybišką prietaisą arba atlikti atsiųsto prietaiso nemokamą remontą, jei įvykdytos šios sąlygos:

- Prietaisas buvo naudojamas tinkamai ir laikantis šioje vartojimo instrukcijoje nurodytų taisyklių.
- Nei pirkėjas, nei trečiasis asmuo nebandė taisyti šio prietaiso. Nusidėvinčioms dalims – valo ritei ir ritės dangteliui – garantija netaikoma.

Ši gamintojo garantija nelinečia garantinių pretenzijų, reiškiamų prekybos atstovui/pardavėjui.

Atsiradus garantiniam gedimui, prašome grąžinti sugedusį prietaisą kartu su pirkimo dokumento kopija ir gedimo aprašymu įgaliojotą serviso centrą, nurodyta garantiniame talone.

D Produkthaftung

Wir weisen ausdrücklich darauf hin, dass wir nach dem Produkthaftungsgesetz nicht für durch unsere Geräte hervorgerufene Schäden einzustehen haben, sofern diese durch unsachgemäße Reparatur verursacht oder bei einem Teileaustausch nicht unsere originale GARDENA Teile oder von uns freigegebene Teile verwendet wurden und die Reparatur nicht vom GARDENA Service oder dem autorisierten Fachmann durchgeführt wird. Entsprechendes gilt für Ergänzungssteile und Zubehör.

GB Product Liability

We expressly point out that, in accordance with the product liability law, we are not liable for any damage caused by our units if it is due to improper repair or if parts exchanged are not original GARDENA parts or parts approved by us, and, if the repairs were not carried out by a GARDENA Service Centre or an authorised specialist. The same applies to spare parts and accessories.

F Responsabilité

Nous vous signalons expressément que GARDENA n'est pas responsable des dommages causés par ses appareils, dans la mesure où ces dommages seraient causés suite à une réparation non conforme, dans la mesure où, lors d'un échange de pièces, les pièces d'origine GARDENA n'auraient pas été utilisées, ou si la réparation n'a pas été effectuée par le Service Après-Vente GARDENA ou l'un des Centres SAV agréés GARDENA. Ceci est également valable pour tout ajout de pièces et d'accessoires autres que ceux préconisés par GARDENA.

NL Productaansprakelijkheid

Wij wijzen er nadrukkelijk op, dat wij op grond van de wet aansprakelijkheid voor producten niet aansprakelijk zijn voor schade ontstaan door onze apparaten, indien deze door onvakkundige reparatie veroorzaakt zijn, of er bij het uitwisselen van onderdelen geen gebruik gemaakt werd van onze originele GARDENA onderdelen of door ons vrijgegeven onderdelen en de reparatie niet door de GARDENA technische dienst of de bevoegde vakman uitgevoerd werd. Ditzelfde geldt voor extra-onderdelen en accessoires.

S Produktansvar

Tillverkaren är inte ansvarig för skada som orsakats av produkten om skadan beror på att produkten har reparerats felaktigt eller om, vid reparation eller utbyte, andra än Original GARDENA reservdelar har använts. Samma sak gäller för kompletteringsdelar och tillbehör.

DK Produktansvar

Vi gør udtrykkeligt opmærksom på, at vi i henhold til produktansvarsloven ikke er ansvarlige for skader forårsaget af vores udstyr, såfremt det sker på grund af uautoriserede reparationer eller hvis dele er skiftet ud og der ikke er anvendt originale GARDENA dele eller dele godkendt af os, eller hvis reparationerne ikke er udført af GARDENA-service eller en autoriseret fagmand. Det samme gælder for ekstra udstyr og tilbehør.

FI Tuotevastuu

Korostamme nimenomaan, että tuotevastuulain nojalla emme ole vastuussa laitteistamme johtuneista vahingoista, mikäli nämä ovat aiheutuneet epäasianmukaisesta korjauksesta tai osia vaihdettaessa ei ole käytetty alkuperäisiä GARDENA-varaosia tai hyväksymiämme osia ja korjauksen on suorittanut muu kuin GARDENA-huoltokeskus tai valtuuttamamme ammattihenkilö. Tämä pätee myös lisäksiin ja lisävarusteisiin.

I Responsabilità del prodotto

Si rende espressamente noto che, conformemente alla legislazione sulla responsabilità del prodotto, non si risponde di danni causati da nostri articoli se originati da riparazioni eseguite non correttamente o da sostituzioni di parti effettuate con materiale non originale GARDENA o comunque da noi non approvato e, in ogni caso, qualora l'intervento non venga eseguito da un centro assistenza GARDENA o da personale specializzato autorizzato. Lo stesso vale per le parti complementari e gli accessori.

E Responsabilidad de productos

Advertimos que conforme a la ley de responsabilidad de productos no nos responsabilizamos de daños causados por nuestros aparatos, siempre y cuando dichos daños hayan sido originados por arreglos o reparaciones indebidas, por recambios con piezas que no sean piezas originales GARDENA o bien piezas no autorizadas por nosotros, así como en aquellos casos en que la reparación no haya sido efectuada por un Servicio Técnico GARDENA o por un técnico autorizado. Lo mismo es aplicable para las piezas complementarias y accesorios.

P Responsabilidade sobre o produto

Queremos salientar que segundo a lei da responsabilidade do fabricante, nós não nos responsabilizaremos por danos causados pelo nosso equipamento, quando estes ocorrerem em decorrência de reparações inadequadas ou da substituição de peças por peças não originais da GARDENA, ou peças não autorizadas.

A responsabilidade tornar-se-à nula também depois de reparações realizadas por oficinas não autorizadas pela GARDENA. Esta restrição valerá também para peças adicionais e acessórios.

PL Odpowiedzialność za produkt

Zwracamy Państwu uwagę, że nie ponosimy odpowiedzialności za uszkodzenia naszych maszyn, bądź szkody spowodowane ich wadliwym funkcjonowaniem, powstałe na skutek nieprawidłowo przeprowadzonych napraw lub użycia nieoryginalnych części zamiennych. Naprawy winny być przeprowadzane tylko przez punkty serwisowe Husqvarna lub autoryzowane serwisy. Dotyczy to również części uzupełniających i oprzyrządowania.

H Termékszavatosság

Nyomatékosan utalunk arra a tényre, hogy a termékszavatossági törvény szerint nem kell jótállást vállalnunk azokra a károkra, amelyeket nem a mi készülékeink okoztak, ha ezeket kátszzerűten javítás okozta vagy egy alkatrész kicserélésénél nem a mi eredeti GARDENA alkatrészeinket vagy általunk engedélyezett alkatrészeket használtak fel és a javítást nem a GARDENA szerviz vagy egy erre felhatalmazott szakember végezte. Hasonlóképpen érvényes ez a kiegészítő alkatrészekre és tartozékokra is.

CZ Odpovědnost za výrobek

Výslovně upozorňujeme na to, že podle zákona o odpovědnosti za výrobek nenese odpovědnost za škody způsobené našimi přístroji, pokud byly způsobené neodbornou opravou nebo použitím jiných než našich originálních náhradních dílů GARDENA nebo námi schválených dílů a neprovedením opravy servisem GARDENA nebo autorizovaným odborníkem. Odpovídající platí i pro doplňkové díly a příslušenství.

SK Predmet záruky

Upozorňujeme dôrazne na to, že podľa zákona o poskytovaní záruk nezodpovedáme za škody spôsobené našimi výrobkami, v prípade, že boli boli vyvolané neodbornými opravami, výmenou dielcov, ktoré nepatria k originálnym dielom GARDENA alebo neboli nami schválené a rovnako boli spôsobené servisnými zásahmi, ktoré neboli vykonané servisom GARDENA alebo autorizovaným odborníkom. Rovnako to platí pre doplnky a príslušenstvo.

GR Ευθύνη για το προϊόν

Σας υπενθυμίζουμε ρητά, ότι σύμφωνα με το νόμο περί ευθύνης για τα προϊόντα δεν ευθυνόμαστε για ενδεχόμενες βλάβες που προκαλούνται από τις συσκευές μας, εφόσον οφείλονται σε μία ακατάλληλη επισκευή ή σε μια αντικατάσταση τμημάτων για την οποία δεν έχουν χρησιμοποιηθεί τα πρωτότυπα ανταλλακτικά της GARDENA ή τα από μας εγκεκριμένα ανταλλακτικά και σε περίπτωση που δεν εκτελείται η επισκευή από το Τμήμα Εξυπηρέτησης Πελατών της GARDENA ή από έναν εξουσιοδοτημένο εξειδικευμένο τεχνίτη. Το ίδιο ισχύει για εξαρτήματα και συμπληρωματικά τμήματα.

SLO Jamstvo za izdelek

Pismo poudarjamo, da po zakonu jamstva za izdelek nismo odgovorni za škodo, ki bi nastala zaradi uporabe našega izdelka, prav tako tudi ne za škodo ki bi nastala zaradi nepravilnega popravila izdelka ali pri napačni zamenjavi delov, ki niso originalni deli GARDENA ali pri uporabi z naše strani potrjenih delov, ki pa niso bili vgrajeni v servisu GARDENA ali v naši pooblašteni servisni službi. Enako velja tudi za nadomestne dele in opremo.

HR Odgovornost za proizvod

Izričito napominjemo da u skladu sa Zakonom o odgovornosti za proizvode nismo odgovorni za štete uzrokovane našim uređajima ako su one izazvane nestručnim popravkom ili u slučaju zamjene dijelova nisu korišteni originalni GARDENA dijelovi ili dijelovi koje smo odobrili i popravak nije izvršio GARDENA servis ili ovlašteni stručnjak. Isto vrijedi i za dodatne dijelove i pribor.

RO Responsabilitatea legala a produsului

Menționăm în mod expres ca, în concordanță cu responsabilitatea legală a produsului, nu suntem răspunzători de nici un accident provocat de produsele noastre dacă se datorează reparării necorespunzătoare sau dacă piesele de schimb nu sunt originale GARDENA sau aprobate de GARDENA, sau dacă reparațiile nu au fost efectuate de un Centru de Service GARDENA sau un specialist autorizat. Aceleași prevederi se aplică și pieselor de schimb și accesoriilor.

BG Отговорност за качество

Изрично подчертаваме, че съгласно закона за отговорност за качество, ние не носим отговорност за вредите причинени от нашите уреди, ако същите са причинени от неправилен ремонт или при подмяната на части не са използвани оригинални части на GARDENA или части одобрени от нас и ремонта не е извършен от сервиз на GARDENA или оторизиран специалист. Същото важи за допълнителните части и принадлежности.

EST Tootevastutus

Juhime teie tähelepanu sellele, et tootevastutusseaduse kohaselt ei vastuta meie seadmete poolt põhjustatud kahjude eest, kui need on tekkinud asjatundmatu paranduse tagajärjel või kui detaili vahetamisel ei kasutatud GARDENA originaalvaruosi ega meie poolt kasutada lubatud varuosia ja kui parandustöid ei ole teinud GARDENA klienditeenindusspetsialistid ega meie volitatud spetsialistid. Sama kehtib lisadetailide ja tarvikute kohta.

LT Atsakomybė už produkciją

Nurodome, kad remdamiesi Atsakomybės už produkciją įstatymu, neatsakome už nuostolius, sukeltus mūsų prietaisy, jei jie atsirado dėl netinkamo remonto, arba, jei keičiant dalis, buvo naudojamasi neoriginalios GARDENA dalys arba dalys, kurių mes neleidome naudoti, o remontą atliko ne GARDENA servisas arba neįgaliotasis specialistas. Tas pats galioja papildomoms dalims ir priedams.

LV Produkta atbildība

Mēs skaidri norādām uz to, ka saskaņā ar Produktu atbildības likumu, mēs neatbildam par mūsu iekārtu radītiem zaudējumiem, ciktāl tos ir izraisījis neatbilstošs remonts vai dalu nomaiņa ar neoriģinālām GARDENA daļām vai ne ar mūsu norādītajām detaļām un remontu nav veicis GARDENA serviss vai pilnvarots speciālists. Tas pats attiecas uz papildinošajām daļām un piederumiem.

<p>D EG-Konformitätserklärung Der Unterzeichnete Husqvarna AB, 561 82 Huskvarna, Sweden bestätigt, dass die nachfolgend bezeichneten Geräte in der von uns in Verkehr gebrachten Ausführung die Anforderungen der harmonisierten EU-Richtlinien, EU-Sicherheitsstandards und produktspezifischen Standards erfüllen. Bei einer nicht mit uns abgestimmten Änderung der Geräte verliert diese Erklärung ihre Gültigkeit.</p>	<p>H EU-Megfelelőeségi nyilatkozat Alulírott, a Husqvarna AB, 561 82 Huskvarna, Sweden igazolja azt, hogy az alábbiakban megnevezett készülékek, az általunk forgalomba hozott kivételben teljesítik a harmonizációs EU-irányelvek, az EU biztonsági szabványok és a termékre jellemző szabványok követelményeit. Ha a készülékeken a mi beleegyezésünk nélkül változtatást végeznek, akkor ez a nyilatkozat érvényét veszti.</p>
<p>GB EU Declaration of Conformity The undersigned Husqvarna AB, 561 82 Huskvarna, Sweden hereby certifies that, when leaving our factory, the units indicated below are in accordance with the harmonised EU guidelines, EU standards of safety and product specific standards. This certificate becomes void if the units are modified without our approval.</p>	<p>CZ Prohlášení o shodě EU Podepsaný Husqvarna AB, 561 82 Huskvarna, Sweden potvrzuje, že dále uvedené přístroje v námi do provozu uvedeném provedení splňují požadavky harmonizovaných směrnic EU, bezpečnostních norem EU a norem specifických pro výrobek. Při námi neschválené změně přístrojů ztrácí toto prohlášení platnost.</p>
<p>F Certificat de conformité aux directives européennes Le constructeur, soussigné : Husqvarna AB, 561 82 Huskvarna, Sweden déclare qu'à la sortie de ses usines le matériel neuf désigné ci-dessous étai conforme aux prescriptions des directives européennes énoncées ci-après et conforme aux règles de sécurité et autres règles qui lui sont applicables dans le cadre de l'Union européenne. Toute modification portée sur ce produit sans l'accord express de GARDENA supprime la validité de ce certificat.</p>	<p>SK EU-Vyhlasenie o zhode Nižšie uvedená firma Husqvarna AB, 561 82 Huskvarna, Sweden vyhlasuje, že uvedené zariadenia, ktoré sme uviedli na trh v ich vyhotovení spĺňajú požiadavky harmonizovaných predpisov EU, bezpečnostných štandardov EU a výrobných špecifických štandardov. Pri zmene zariadenia, ktorá nebola odsúhlasená výrobcom stráca toto vyhlásenie platnosť.</p>
<p>NL EU-overeenstemmingsverklaring Ondergetekende Husqvarna AB, 561 82 Huskvarna, Sweden bevestigt, dat de volgende genoemde apparaten in de door ons in de handel gebrachte uitvoering voldoen aan de eis van, en in overeenstemming zijn met de EU-richtlijnen, de EU-veiligheidsstandaard en de voor het product specifieke standaard. Bij een niet met ons afgestemde verandering aan de apparaten verliest deze verklaring haar geldigheid.</p>	<p>GR Δήλωση Συμμόρφωσης προς τις Οδηγίες της ΕΕ Η υπογράφουσα Husqvarna AB, 561 82 Huskvarna, Sweden δηλώνει, ότι τα εξής αναφερόμενα εκδοόμενα από την εταιρία μας προϊόντα ανταποκρίνονται σε όλες τις εναρμονισμένες προδιαγραφές της ΕΕ, στα πρότυπα ασφαλείας της ΕΕ και στα ειδικά για το προϊόν πρότυπα. Σε μία μη συμφωνημένη με την εταιρία μας τροποποίηση των συσκευών αυτή η δήλωση χάνει την ισχύ της.</p>
<p>S EU Tillverkarintyg Undertecknad firma Husqvarna AB, 561 82 Huskvarna, Sweden intygar härmed att nedan nämnda produkter överensstämmer med EU:s direktiv. EU:s säkerhetsstandard och produktspecifikation. Detta intyg upphör att gälla om produkten ändras utan vårt tillstånd.</p>	<p>SLO EU-izjava o skladnosti Podpisani proizvajalca «Husqvarna AB, 561 82 Huskvarna, Sweden» s podpisom potrjuje, da sledeče opisana naprava, ki smo jo poslali na tržišče izpolnjuje zahteve harmoniziranih standardov ES-smernic, ES-varnostnih standardov in izdelku specifičnih standardov. V primeru spremembe na napravi brez našega pisnega dovoljenja ta izjava izgubi svojo pomen in veljavnost.</p>
<p>DK EU Overensstemmelse certifikat Undertegnede Husqvarna AB, 561 82 Huskvarna, Sweden bekræfter hermed, at enheder listede herunder, ved afsendelse fra fabrikken, er i overensstemmelse med harmoniserede EU retningslinjer, EU sikkerheds standarder og produkt specifikations standarder. Dette certifikat træder ud af kraft hvis enhederne er ændret uden vor godkendelse.</p>	<p>HR Izjava o skladnosti EU-a Dolje potpisana tvrtka Husqvarna AB, 561 82 Huskvarna, Sweden ovime potvrđuje da dolje navedeni uređaji u izvedbi plaširanoj na tržište ispunjavaju zahtjeve harmoniziranih EU smjernica, EU sigurnosnih normi i normi za određene proizvode. Ova izjava postaje ništavna u slučaju izmjene uređaja koje nismo odobrili.</p>
<p>FI EY-vaatimustenmukaisuusvakuutus Allekirjoittanut Husqvarna AB, 561 82 Huskvarna, Sweden vakuuttaa, että alla mainittu laitteet täyttävät tehtaaltamme lähtiesään yhdenmukaistettujen EY-direktiivien, EY-turvallisuusstandardien ja tuotekohtaisten standardien vaatimukset. Laitteisiin tehyd muutokset, joista ei ole sovittu kanssamme, joutavat tämän vakuutuksen raukaemaiseen.</p>	<p>RO UE-Certificat de conformitate Prin prezenta Husqvarna AB, 561 82 Huskvarna, Sweden, certifica faptul ca, in momentul in care produsele mentionate mai jos ies din fabrica sunt in concordanta cu directivele UE, standardele de siguranta UE si standardele specifice ale produsului UE. Acest certificat devine nul in cazul modificării aparatului la fabricarea noastră.</p>
<p>I Dichiarazione di conformità alle norme UE La sottoscritta Husqvarna AB, 561 82 Huskvarna, Sweden certifica che il prodotto qui di seguito indicato, nei modelli da noi commercializzati, è conforme alle direttive armonizzate UE nonché agli standard di sicurezza e agli standard specifici di prodotto. Qualunque modifica apportata al prodotto senza nostra specifica autorizzazione invalida la presente dichiarazione.</p>	<p>BG ЕС-Декларация за съответствие Подписаната фирма Husqvarna AB, 561 82 Huskvarna, Sweden декларира, че описаните по-долу уреди, пуснати в продажба съгласно нашата спецификация, изпълняват изискванията на хармонизираните ЕС-директиви, ЕС-стандарти за безопасност и специфични производствени стандарти. При промяна на уреда, която не е съгласувана с нас, тази декларация губи своята валидност.</p>
<p>E Declaración de conformidad de la UE El que suscribe Husqvarna AB, 561 82 Huskvarna, Sweden declara que la presente mercancía, objeto de la presente declaración, cumple con todas las normas de la UE, en lo que a normas técnicas, de homologación y de seguridad se refiere. En caso de realizar cualquier modificación en la presente mercancía sin nuestra previa autorización, esta declaración pierde su validez.</p>	<p>EST Eli vastavusdeklaratsioon Allekirjutanu Husqvarna AB, 561 82 Huskvarna, Sweden kinnitab, et kirjeldatud seade vastab meie poolt riigusse viidud kujul ELi harmoniseeritud direktiividele, ELi ohutusstandarditele ja tootega seotud standarditele. Meiega kooskõlastamata muudatuse tegemise korral seadmel kaotab see deklaratsioon kehtivuse.</p>
<p>P Certificado de conformidad da UE Os abaixo mencionados Husqvarna AB, 561 82 Huskvarna, Sweden, por este meio certificam que ao sair da fábrica os aparelhos abaixo mencionados estão de acordo com as direttrizes harmonizadas da UE, padrões de segurança e de produtos específicos. Este certificado ficará nulo se as unidades forem modificadas sem a nossa aprovação.</p>	<p>LT ES Atitikties deklaracija Pasirašanti firma Husqvarna AB, 561 82 Huskvarna, Sweden patvirtina, kad žemiau nurodyti prietaisai ir jų modeliai, kuriuos paleidome į apyvartą, patenkina harmonizuotus ES direktyvas, ES saugumo standartus ir specifinius gaminių standartus. Atlikus bet kokį prietaiso pakeitimą, kuris nėra suderintas su mumis, ši deklaracija praranda galiojimą.</p>
<p>PL Deklaracja zgodności Unii Europejskiej Husqvarna AB, 561 82 Huskvarna, Sweden potwierdza, że poniżej określone urządzenia w wersji oferowanej przez nas do sprzedaży spełniają wymagania zharmonizowanych dyrektyw Unii Europejskiej, standardu bezpieczeństwa Unii Europejskiej i standardu specyficznego dla tego typu produktu. W przypadku zmiany urządzenia, która nie została z nami uzgodniona, niniejsza deklaracja traci moc obowiązującą.</p>	<p>LV ES-atbilstības deklarācija Parakstīstusies Husqvarna AB, 561 82 Huskvarna, Sweden, Vācija apstiprina, ka sekojoši apzīmētās iekārtas, kurās mēs izplatām, savā izpildījumā atbilst harmonizētajām ES direktīvām, ES drošības standartiem un produkta specifiskajiem standartiem. Ar mūsu neapstiprinātām izmaiņām iekārtā šī deklarācija zaudē savu derīgumu.</p>

<p>Bezeichnung der Geräte: Description of the units: Désignation du matériel : Omschrijving van de apparaten: Produktbeskrivning: Beskrivelse af produktet: Laitteiden nimitys: Descrizione dei prodotti: Descripción de la mercancía: Descrição dos aparelhos: Nazwa urządzenia: A készülékek megnevezése: Označení přístrojů: Označenie zariadenia: Όνομασία της συσκευής: Opis naprave: Oznaka uređaja: Descrierea articolelor: Обозначение на уредите: Seadmete nimetus: Prietaisų pavadinimas: lekārtu apzīmējums:</p>	<p>Accu-Turbotrimmer Accu Turbotrimmer Coupe-bordures à batterie Accu-Turbotrimmer Accu-Turbotrimmer Accu-turbotrimmeri Turbotrimmer a batteria Recortabordes con accu Aparador de relva Accu-Turbotrimmer Podkaszarka akumulatorowa Akkumulátoros damilos fűszegélynyíró Akkumulátorový turbotrimmer Akkumulátorový turbotrimmer Επαναφορτιζόμενο κοφρευτικό πετIONIČS Akumulatorski turbo obrezovalnik Baterijski turbo trimer za travu Turbotrimmer cu baterie Акумулаторен Турботример Akuga turbotrimmer Akkumulatoriinē turbo žoliapjovē Turbotrimmeris ar akumulatoru</p>	<p>Schall-Leistungspegel: Noise level: Puissance acoustique : Geluidsniveau: Ljudnivá: Lydytyksnivaeu: Melun tehotaso: Livello rumorosità: Nivel sonoró: Nível de ruído: Poziomo natęzenia dźwięku: Zajteljesítmény szint: Hluková hladina výkonu: Výkonová hladina hluku: Επίπεδο ισχύος ήχου: Nivo hrupa: Razina zvučne snage Nível de putere acustică: Ниво на шума: Helivõimsuse tase: Garso stiprumo lygis: Trokšņu jaudas līmenis:</p>	<p>gemessen/garantiert measured/guaranteed mesurée/garantie gemeten/gegarandeerd uppmätt/garanterad afmált/garanti mitattu/taattu testado/garantito medido/garantizado medido/garantido izmerjeno/zagotowane mért/garantált naměřeno/garantovano meraná/garantovaná μετρηθékων/εγγυημένα izmerjeno/zagotovljeno izmjereno/garantirano măsurat/garantat измерено/гарантирано mõõdetud/garanteeritud išmatuotas/garantuotas izmēritais/garantētais</p>		
<p>Typen: Types: Types : Type: Type: Typ: Typ: Typ: Type: Typ: Type: Typ: Type: Typ: Typ: Typ: Typ: Type:</p>	<p>Típusok: Típu: Typ: Típo: Típi: Típoi: Típur: Típuři: Típi: Típos: Típos: Típai: Típi:</p>	<p>Art.-Nr.: Art. No.: Référence : Art.nr.: Art.nr.: Art. nr.: Tuoten:o Art.: Art. No: Art. no: Nr artykulu:</p>	<p>Cikkszám: Číslo artiklu: Art.: Art.: Art. št.: Art. št.: br. art.: Nr art.: Art.: Art. No: Gaminio nr.: Izstr.:</p>	<p>Art. 9824</p>	<p>86 dB (A) / 90 dB (A)</p>
<p>EasyCut Li-18/23</p>		<p>Art. 9824</p>			
<p>EU-Richtlinien: EU directives: Directives européennes : EU-richtlijnen: EU directiv: EU Retningslinier: EY-direktiivit: Direttive UE: Normativa UE: Diretrizes da UE: Dyrektwy Unii Europejskiej: EU-irányelvek: Směrnice EU: EU-Predpisy: Όδηγίες της ΕΕ:</p>	<p>ES-smernice: EU smjernice: Directive UE: EC-директиви: ELI direktiivid: ES direktivos: ES-direktivas: 2006/42/EG 2004/108/EG 2011/65/EG 2000/14/EG 2006/95/EG</p>	<p>2013</p>			
<p>Harmonisierte EN: DIN EN ISO 12100 EN 60335-1 EN 60335-2-91</p>	<p>EN 786 IEC 62133 IEC 60335-1 IEC 60355-2-29</p>				
<p>Hinterlegte Dokumentation: GARDENA-Technische Dokumentation, M. Kugler 89079 Ulm Deposited Documentation: GARDENA Technical Documentation, M. Kugler 89079 Ulm Dokumentation déposée: Documentation technique GARDENA, M. Kugler 89079 Ulm</p>	<p>Konformitätsbewertungs- verfahren: Nach 2000/14/ EG Art. 14 Anhang VI Conformity Assessment Procedure: according to 2000/14/EC Art.14 Annex VI Procédure d'évaluation de la conformité : Selon 2000/14/CE art. 14 Annexe VI</p>		<p>Ulm, den 13.02.2014 Ulm, 13.02.2014 Fait à Ulm, le 13.02.2014 Ulm, 13-02-2014 Ulm, 2014.02.13. Ulm, 13.02.2014 Ulmissa, 13.02.2014 Ulm, 13.02.2014</p>	<p>Der Bevollmächtigte Authorised representative Le mandataire De gevolmachtigde Auktoriserad representant Autoriseret repräsentant Valtuutettu edustaja Persona delegata La persona autorizada O representante Peļnomicnik Meghatalmazott Zpnlmocnēnec Spnlmocsnený Ο εξουσιοδοτημένος Pooblaščenec Ovlaštena osoba Conducerea tehnică Упълномощен Volitatus esindaja Igaliotatis atstovass Pilnvarotā persona</p>	
			 <p>Peter Lameli Chief Technical Officer</p>		

Deutschland / Germany
 GARDENA GmbH
 Central Service
 Hans-Lorenser-Straße 40
 D-89079 Ulm
 Produktfragen:
 (+49) 731 490-123
 Reparaturen:
 (+49) 731 490-290
 service@gardena.com

Albania
 COBALT Sh.p.k.
 Rr. Sifit Kodra
 1000 Tirana

Argentina
 Husqvarna Argentina S.A.
 Av. del Libertador 5954 –
 Piso 11 – Torre B
 (C1428ARP) Buenos Aires
 Phone: (+54) 11 5194 5000
 info.gardena.com
 ar.husqvarna.com

Armenia
 Garden Land Ltd.
 61 Tigran Mets
 0005 Yerevan

Australia
 Husqvarna Australia Pty. Ltd.
 Locked Bag 5
 Central Coast BC
 NSW 2252
 Phone: (+61) (0) 2 4352 7400
 customer.service@
 husqvarna.com.au

Austria / Österreich
 Husqvarna Austria GmbH
 Consumer Products
 Industriezeile 36
 4010 Linz
 Tel.: (+43) 732 77 01 01-90
 consumer.service@
 husqvarna.at

Azerbaijan
 Firm Progress a.
 A. Aliyev Str. 26A
 1052 Bakú

Belgium
 GARDENA Belgium NV/SA
 Sterbeekstraat 163
 1930 Zaventem
 Phone: (+32) 2 72 20 92 12
 Mail: info@gardena.be

Bosnia / Herzegovina
 SILK TRADE d.o.o.
 Industrijska zona Bukva bb
 74260 Tešanj

Brazil
 Husqvarna do Brasil Ltda
 Av. Francisco Matarazzo,
 1400 – 19º andar
 São Paulo – SP
 CEP: 05001-903
 Tel: 0800-112252
 marketing.br.husqvarna@
 husqvarna.com.br

Bulgaria
 Хускварна България ЕООД
 Буль. „Андрей Ляпчев“ № 72
 1799 София
 Тел.: (+359) 02/97553076
 www.husqvarna.bg

Canada / USA
 GARDENA Canada Ltd.
 100 Summerlea Road
 Brampton, Ontario L6T 4X3
 Phone: (+1) 905 792 9330
 info@gardenacanada.com

Chile
 Maquinarias Agroforestales
 Ltda. (Maga Ltda.)
 Santiago, Chile
 Avda. Chesterton
 # 8355 comuna Las Condes
 Phone: (+56) 2 202 4417
 Dalton@maga.cl
 Zipcode: 7560330
 Temuco, Chile
 Avda. Valparaiso # 01466
 Phone: (+56) 45 222 126
 Zipcode: 4780441

China
 Husqvarna (China) Machinery
 Manufacturing Co., Ltd.
 No. 1355, Jia Xin Rd.,
 Ma Lu Zhen, Jia Ding Dist.,
 Shanghai
 201801
 Phone: (+86) 21 59159629
 Domestic Sales
 www.gardena.com.cn

Colombia
 Husqvarna Colombia S.A.
 Calle 18 No. 68 D-31, zona
 Industrial de Montevideo
 Bogotá, Cundinamarca
 Tel. 501 2927200 ext. 105
 jairo.salazar@
 husqvarna.com.co

Costa Rica
 Compania Exim
 Euroberoamericana S.A.
 Los Colegios, Moravia,
 200 metros al Sur del Colegio
 Saint Francis – San José
 Phone: (+506) 297 68 83
 exim_euro@racsa.co.cr

Croatia
 SILK ADRIA d.o.o.
 Josipa Lončara 3
 10090 Zagreb
 Phone: (+385) 1 3794 580
 silk.adria@zg.t-com.hr

Cyprus
 Med Marketing
 17 Digeni Akritia Ave
 P.O. Box 27017
 1641 Nicosia

Czech Republic
 Husqvarna Česko s.r.o.
 Tůrkova 2319/5b
 149 00 Praha 4 – Chodov
 Bezpłatná infolinika:
 800 100 425
 servis@cz.husqvarna.com

Denmark
 GARDENA / Husqvarna
 Consumer Outdoor Products
 Salgsafdelning Danmark
 Box 9003
 S-200 39 Malmö
 info@gardena.dk

Dominican Republic
 BOSQUESA, S.R.L.
 Carretera Santiago Licey
 Km. 5 ½
 Esquina Copal II,
 Santiago
 Dominican Republic
 Phone: (+809) 736-0333
 josebosquesa@claro.net.do

Ecuador
 Husqvarna Ecuador S.A.
 Arupos E1-181 y 10 de
 Agosto Quito, Pichincha
 Tel.: (+593) 22800739
 francisco.jacom@
 husqvarna.com.ec

Estonia
 Husqvarna Eesti OÜ
 Consumer Outdoor Products
 Kesk tee 10, Aaviku küla
 Rae vald
 Harju maakond
 75305 Estonia
 kontakt.etj@husqvarna.ee

Finland
 Oy Husqvarna Ab
 Consumer Outdoor Products
 Lauttarhankatu 8 / P L 3
 00581 HELSINKI
 info@gardena.fi

France
 Husqvarna France
 9/11 Allée des pierres mayettes
 92635 Gennervilliers Cedex
 France
 http://www.gardena.com/fr
 N° AZUR: 0 810 00 78 23
 (Prix d'un appel local)

Georgia
 ALD Group
 Bellashvili 8
 1159 Tbilisi

Great Britain
 Husqvarna UK Ltd
 Preston Road
 Aycliffe Industrial Park
 Newton Aycliffe
 Consumer Durham
 DL5 6UP
 info.gardena@
 husqvarna.co.uk

Greece
 Π. ΠΑΠΑΔΟΠΟΥΛΟΣ ΑΕΒΕ
 Λεωφ. Αθηνών 92
 Αθήνα
 Τ.Κ. 104 42
 ΕΛΛΑΔΑ
 Τηλ. (+30) 210 51 93 100
 info@papadopoulos.com.gr

Hungary
 Husqvarna Magyarország Kft.
 Ezered u. 1-3
 1044 Budapest
 Telefon: (+36) 1 251-4161
 vevoszolgalat.husqvarna@
 husqvarna.hu

Iceland
 Ó. Johnson & Kaaber
 Tunguhalsi 1
 110 Reykjavik
 ooj@okj.is

Ireland
 Husqvarna UK Ltd
 Preston Road
 Aycliffe Industrial Park
 Newton Aycliffe
 Consumer Durham
 DL5 6UP
 info.gardena@
 husqvarna.co.uk

Italy
 Husqvarna Italia S.p.A.
 Via Como 72
 23898 VALMADRERA (LC)
 Phone: (+39) 0341.203.111
 info@gardenaitalia.it

Japan
 KAKUICHI Co. Ltd.
 Sumitomo Realty &
 Development Kojimachi
 BLDG., 8F
 5-1 Nibanenryo
 Chiyoda-ku
 Tokyo 102-0084
 Phone: (+81) 33 264 4721
 m_ishihara@kaku-ichi.co.jp

Kazakhstan
 LAMED Ltd.
 155/1, Tazhibayevoi Str.
 050060 Almaty
 IP Schmidt
 Abayavenue 3B
 110 005 Kostanay

Korea
 Kyung Jin Trading Co., LTD.
 107-4, SunDuk Bld.,
 YangJae-dong,
 Seocho-gu,
 Seoul, (zipcode: 137-891)
 Phone: (+82) (0)2 574-6300

Kyrgyzstan
 Alye Maki
 av. Molodaya Guardir J 3
 720014
 Bishkek

Latvia
 Husqvarna Latvija
 Consumer Outdoor Products
 Bākūži iela 6
 LV-1024 Rīga
 info@husqvarna.lv

Lithuania
 UAB Husqvarna Lietuva
 Consumer Outdoor Products
 Ateities pl. 77C
 LT-52104 Kaunas
 centras@husqvarna.lt

Luxembourg
 Magasins Jules Neuberg
 39, rue Jacques Stas
 Luxembourg-Gasperich 2549
 Case Postale No. 12
 Luxembourg 2010
 Phone: (+352) 40 14 01
 api@neuberg.lu

Mexico
 AFOSA
 Av. Lopez Mateos Sur # 5019
 Col. La Calma 45070
 Zapopan, Jalisco
 Mexico
 Phone: (+52) 33 3818-3434
 icornejo@afosa.com.mx

Moldova
 Convel S.R.L.
 290A Muncestri Str.
 20022 Chisinau

Netherlands
 GARDENA Nederland B.V.
 Postbus 50176
 1305 AD ALMERE
 Phone: (+31) 36 521 00 00
 info@gardena.nl

Neth. Antilles
 Jonka Enterprises N.V.
 Sta. Rosa Weg 196
 P.O. Box 8200
 Curaçao
 Phone: (+599) 9 767 66 55
 pgm@jonka.com

New Zealand
 Husqvarna New Zealand Ltd.
 PO Box 76-437
 Manukau City 2241
 Phone: (+64) (0) 9 9202410
 support.nz@husqvarna.co.nz

Norway
 GARDENA
 Husqvarna Consumer
 Outdoor Products
 Salgskontor Norge
 Kleveveien 6
 1540 Vestby
 info@gardena.no

Peru
 Husqvarna Perú S.A.
 Jr. Ramón Cárcamo 710
 Lima 1
 Tel: (+51) 1 320400 ext.416
 jan_rumozgo@
 husqvarna.com

Poland
 Husqvarna
 Poland Spółka z o.o.
 ul. Wysockiego 15 b
 03-371 Warszawa
 Phone: (+48) 22 330 96 00
 gardena@husqvarna.pl

Portugal
 Husqvarna Portugal, SA
 Lagoa – Albarraque
 2635 – 595 Rio de Mouro
 Tel.: (+351) 21 922 85 30
 Fax: (+351) 21 922 85 36
 info@gardena.pt

Romania
 Madex International Srl
 Soseaua Odaii 117-123,
 RO 013603
 Bucureşti, S 1
 Phone: (+40) 21 352.76.03
 madex@ines.ro

Russia / Россия
 ООО „Хускварна“
 141400, Московская обл.,
 г. Химки,
 улица Ленинградская,
 владение 39, стр.6
 Бизнес Центр
 „Химки Бизнес Парк“,
 помещение ОВ02_04

Serbia
 Dombel d.o.o.
 Autoput za Novi Sad bb
 11273 Belgrade
 Phone: (+381) 11 84 98 812
 miroslav.jejina@domel.rs

Singapore
 Hy-Ray PRIVATE LIMITED
 40 Jalan Pemimpin
 #02-08 Tat Ann Building
 Singapore 577185
 Phone: (+65) 6253 2277
 shiyang@hyray.com.sg

Slovak Republic
 Husqvarna Česko s.r.o.
 Tůrkova 2319/5b
 149 00 Praha 4 – Chodov
 Bezpłatná infolinika:
 800 154 044
 servis@sk.husqvarna.com

Slovenia
 Husqvarna Austria GmbH
 Consumer Products
 Industriezeile 36
 4010 Linz
 Tel.: (+43) 732 77 01 01-90
 consumer.service@
 husqvarna.at

South Africa
 Husqvarna
 South Africa (Pty) Ltd
 Postnet Suite 250
 Private Bag X6,
 Cascades, 3202
 South Africa
 Phone: (+27) 33 846 9700
 info@gardena.co.za

Spain
 Husqvarna España S.A.
 C/ Basauri, nº 6
 La Florida
 28023 Madrid
 Phone: (+34) 91 708 05 00
 atencioncliente@gardena.es

Suriname
 Agrofix n.v.
 Verlengde Hogestraat #22
 Phone: (+597) 472426
 agrofix@sr.net
 Pobox : 2006
 Paramaribo
 Suriname – South America

Sweden
 Husqvarna AB
 S-561 82 Huskvarna
 info@gardena.se

Switzerland / Schweiz
 Husqvarna Schweiz AG
 Consumer Products
 Industriestrasse 10
 5506 Mägenwil
 Phone: (+41) (0) 62 887 37 90
 info@gardena.ch

Turkey
 GARDENA Dost Diş Ticaret
 Mümesilliik A.Ş.
 Sanayi Cad. Adil Sokak
 No: 1/B Kartal
 34873 İstanbul
 Phone: (+90) 216 38 93 939
 info@gardena-dost.com.tr

Ukraine / Україна
 ТОВ «Хусварна Україна»
 вул. Васильківська, 34,
 офіс 204-г
 03022, Київ
 Тел. (+38) 044 498 39 02
 info@gardena.ua

Uruguay
 FELI SA
 Entre Rios 1083 CP 11800
 Montevideo – Uruguay
 Tel: (+598) 22 03 18 44
 info@felisa.com.uy

Venezuela
 Corporación Casa y Jardín C.A.
 Av. Caroní, Edif. Trezmen, PB.
 Colinas de Bello Monte,
 1500 Caracas.
 Tlf: (+58) 212 992 33 22
 info@casayjardin.net.ve

9824-20.960.04/0215
 © GARDENA
 Manufacturing GmbH
 D-89070 Ulm
 http://www.gardena.com