

EasyCut Li-18/23 R
Art. 9823



ComfortCut Li-18/23 R
Art. 9825

- D Betriebsanleitung**
Accu-Turbotrimmer
-
- GB Operating Instructions**
Accu Turbotrimmer
-
- F Mode d'emploi**
Coupe-bordures à batterie
-
- NL Gebruiksaanwijzing**
Accu-Turbotrimmer
-
- S Bruksanvisning**
Accu-Turbotrimmer
-
- DK Brugsanvisning**
Accu-turbotrimmer
-
- FI Käyttöohje**
Accu-turbotrimmeri
-
- N Bruksanvisning**
Batteri-turbotrimmer
-
- I Istruzioni per l'uso**
Turbotrimmer a batteria
-
- E Instrucciones de empleo**
Recortabordes con accu
-
- P Manual de instruções**
Aparador de relva Accu-Turbotrimmer
-
- PL Instrukcja obsługi**
Podkaszarka akumulatorowa
-
- H Használati utasítás**
Akkumulátoros damilos fűszegélynyíró
-
- CZ Návod k obsluze**
Akumulátorový turbotrimmer

- SK Návod na obsluhu**
Akumulátorový turbotrimmer
-
- GR Οδηγίες χρήσης**
Επαναφορτιζόμενο κορευτικό πετόνιας
-
- RUS Инструкция по эксплуатации**
Аккумуляторный турботриммер
-
- SLO Navodilo za uporabo**
Akumulatorski turbo trimmer obrezovalnik
-
- HR Upute za uporabu**
Baterijski turbo trimmer za travu
-
- SRB Uputstvo za rad**
BIH Baterijska turbo trimmer-kosilica
-
- UA Інструкція з експлуатації**
Акумуляторний турботриммер
-
- RO Instrucțiuni de utilizare**
Turbotrimmer cu baterie
-
- TR Kullanma Kılavuzu**
Akülü Turbo Tirpan
-
- BG Инструкция за експлоатация**
Акумулаторен Турботриммер
-
- AL Manual përdorimi**
Kositëse bari turbo me bateri
-
- EST Kasutusjuhend**
Akuga turbotrimmer
-
- LT Eksploatavimo instrukcija**
Akumuliatorinė turbo žoliapjovė
-
- LV Lietošanas instrukcija**
Turbotrimmeris ar akumulatoru

D GB F NL S DK FI N I E P PL H CZ SK GR SLO HR SRB BIH UA RO TR BG AL EST LV

GARDENA EasyCut Li-18/23 R, ComfortCut Li-18/23 R



To je prevod nemškega originalnega navodila za uporabo.

Prosimo, skrbno preberite navodila za uporabo in upoštevajte napisane nasvete.

V navodilu za uporabo preučite podatke o pravilni uporabi izdelka in se seznanite z varnostnimi opozorili.



Iz varnostnih razlogov tega izdelka ne smejo uporabljati osebe mlajše od 16 let, kot tudi osebe, ki niso seznanjene z navodili za uporabo. Osebe z omejenimi telesnimi in duševnimi sposobnostmi lahko uporabljajo ta izdelek samo pod nadzorom ali po navodilih pooblaščenih oseb. Otroci morajo biti pod nadzorom, zagotovite, da naprave ne bodo uporabljali kot igračo. Naprave nikakor ne uporabljajte, če ste utrujeni ali bolni ali pod vplivom alkohola, drog ter zdravil.

Kazalo:

→ Prosimo, skrbno shranite navodila za uporabo.

1. Področje uporabe vaše GARDENA kosilnice z nitko	172
2. Varnostni napotki	172
3. Montaža	174
4. Zagon	175
5. Uporaba	176
6. Shranjevanje	178
7. Vzdrževanje	178
8. Odpravljanje motenj	179
9. Razpoložljiva dodatna oprema	180
10. Tehnični podatki	180
11. Servis/garancija	181

1. Področje uporabe vaše GARDENA kosilnice z nitko

Namen:

GARDENA kosilnica z nitko je namenjen striženju in košenju trave in travnatih površin na vrtovih privatnih hiš.

Na javnih napravah, parkih, športnih objektih, cestah in v kmetijstvu ter gozdarstvu se ne sme uporabljati.

Pozor:



Zaradi nevarnosti telesnih poškodb orodja ne smete uporabljati za striženje žive meje ali za potrebe kompostiranja.

2. Varnostni napotki

→ Bodite pozorni na varnostna navodila za kosilnice z nitko.



POZOR!

→ Pred uporabo preberite navodila za uporabo!

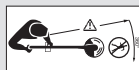

NEVARNOST!

Poškodba tretje osebe!
→ Preprečite, da se med delovanjem ne približa tretja oseba!



NEVARNOST!

→ Kosilnico zaščitite pred vlago in dežjem!





NEVARNOST!

Poškodba oči in ušes!
→ **Nosite zaščito oči in sluha!**

Preskus pred vsako uporabo

- Kosilnico pregledajte pred vsako uporabo.
- Pregledajte, če so dovodi zraka prosti.

Obrezovalnika ne uporabljajte, če je poškodovan ali če so poškodovane ali obrabljene varnostne naprave (stikalo, varnostni pokrov) in/ali držalo rezil.

- Nikoli ne premostiti varnostnih naprav.
- Preverite rezilo pred pričetkom dela. Odstranite tuje delce in tudi med delom bodite pozorni na tuje delce (npr. veje, vrvi, žice, kamne...).
- Če bi pri delu kljub temu naleteli na oviro, kosilnico z nitko izklopite in odstranite akumulator. Odstranite oviro; kosilnico z nitko preverite glede morebitnih poškodb in jo po potrebi dajte popraviti.

Uporaba / odgovornost



NEVARNOST!

Nitka se tudi po izključitvi naprave še vrti!

→ **Rok in nog ne približujte področju dela, dokler se rezilo ne zaustavi!**

Naprava lahko povzroči resne poškodbe!

- Kosilnico z nitko uporabljajte izključno samo za namene, navedene v teh navodilih.

Odgovorni ste za varnost na svojem delovnem področju (v krogu 2 metrov).

- Pazite na to, da se v bližini področja nevarnosti (v krogu 15 m) ne nahajajo druge osebe (še posebej otroci) in živali.

Po uporabi akumulator odstranite in kosilnico z nitko – še posebej držalo rezil – redno preverjajte glede poškodb ter jo po potrebi dajte popraviti strokovnim osebam.

- Pri delu obvezno nosite zaščito za oči ali očala.
- Za zaščito svojih nog nosite zdržljive čevlje in dolge hlače. Prstov in nog ne približujte rezilu iz umetne snovi – še posebej ne pri prvem zagonu!
- Pri delu vedno pazite, da stojite na trdnih in stabilnih tleh.

Posebna pazljivost je potrebna pri vzvratni hoji, ker se lahko spotaknete.

- Delajte samo pri zadostni svetlobi.

Prekinitev dela

- Kosilnice z nitko nikoli ne puščajte brez nadzora na delovnem mestu.
- Kadar prenehate z delom, akumulator odstranite in kosilnico z nitko odložite na varnem mestu.
- Če bi z delom prekinili, da se odpravite na drugo področje izvajanja opravila, kosilnico z nitko obvezno izklopite, počakajte, da se delovno orodje zaustavi in umiri, in odstranite akumulator. Obrezovalnik prenašajte na dodatnem ročaju.

Upoštevanje vplive okolja

- Seznanite se z okolico in pazite na možne nevarnosti, ki jih zaradi hrupnosti orodja morebiti ne boste slišali.
- Kosilnice z nitko nikoli ne uporabljajte v primeru nevarnosti nevihte, dežju, vlažni ali mokri okolici.

Varnost pri delu z akumulatorjem

- Upoštevanje varnostna opozorila za akumulator.



NEVARNOST POŽARA!
Kratek stik!

- Kontaktov akumulatorja ne smete povezati s kovinskim predmetom.



NEVARNOST POŽARA!

Akumulator za polnjenje mora biti med postopkom polnjenja na negorljivi, toplotno odporni in neprevodni podlagi. jedke, gorljive in lahko vnetljive predmete ne hranite v bližini polnilnika in akumulatorja. Polnilnika in akumulatorja med postopkom polnjenja ne prekrivajte. Če bi prišlo do nastanka dima ali ognja, vtič polnilnika takoj izvlecite iz vtičnice.



NEVARNOST EKSPLOZIJE!

Akumulator zaščitite pred vročino in ognjem. Ne odlagajte na ogrevalna telesa in ne izpostavljajte sončnim žarkom za dalj časa.



Polnilca ne uporabljajte na prostem.

- Polnilca ne izpostavljajte vlagi ali mokroti.

Akumulator uporabljajte in polnite samo pri temperaturi okolice od 0 °C do + 40 °C .

Akumulator, ki ne deluje več, je treba odstraniti v skladu s pravili. Ni ga dovoljeno pošiljati po pošti. Prosimo vas, da se glede podrobnosti obrnete na svoja lokalna podjetja za odstranjevanje odpadkov.

Omrežni kabel / polnilni kabel je potrebno redno preverjati glede znakov poškodb ali staranja (lomljivosti); napravo smete uporabljati samo v brezkompromisnem stanju.

Priloženi polnilec smete uporabljati samo za polnjenje priloženih akumulatorjev.

S polnilcem ne smete polniti baterij, ki so namenjene za enkratno uporabo (nevarnost požara).

Med polnjenjem akumulatorja kosilnice z nitko ni dovoljeno uporabljati.

Akumulator polnite samo pri temperaturi od 0 °C do 45 °C. Po večji obremenitvi vedno počakajte, da se akumulator ohladi.

Uporabiti je dovoljeno samo originalne GARDENA akumulatorje.

Shranjevanje

Kosilnice z nitko ne smete shranjevati na kraju kjer je več kot 35 °C ali pod direktnimi sončnimi žarki.

Kosilnice z nitko ne shranjujte na mestih z močnejšo statično energijo.

3. Montaža

Montaža obrezovalnika:

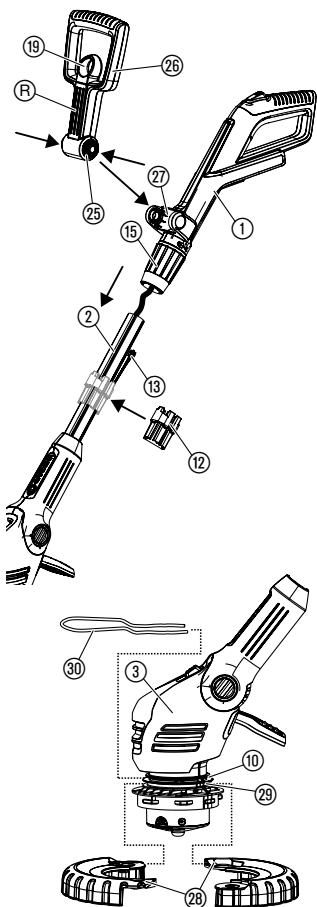

POZOR!

Ročaj je dovoljeno montirati le, če je kabel med ročajem in prečko v brezhibnem stanju. Če je kabel poškodovan, ročaja ni dovoljeno montirati. V tem primeru se obrnite na GARDENA servisno službo.



POZOR!

Kosilnico z nitko je dovoljeno uporabljati le z montiranim zaščitnim pokrovom ⑩.

1. Previdno dvignite ročaj ① skupaj s prečko ② iz embalaže. Pri tem kabla ni dovoljeno vleči.
2. Zagotovite, da se vpenjalna puša ⑮ nahaja v odprtem položaju (*simbol odprte ključavnice*).
3. Potisnite ročaj ① na prečko ②, tako da se slišno zaskoči. Pri tem kabla ni dovoljeno zasukati ali zataktniti.
4. Z vlečenjem za ročaj ① preverite, ali se ta trdno prilega prečki ②. Ko sta ročaj ① in prečka ② montirana, ju ni mogoče več ločiti.
5. Privijte vpenjalni tulec ⑮ (*simbol zaklenjene ključavnice*).
6. Povlecite za zapah ⑲ dodatnega ročaja ⑳, pritisnite na obe zaskočni pritrdili ㉕ dodatnega ročaja ⑳ in tega z utori ㉖ naprej potisnite v sprejemni nastavek ㉗, da se zaskoči.
7. **Samo za art. 9825:** Položite obe polovici kolesca ㉘ okrog spodnjega utora ㉙ glave kosilnice z nitko ③ in ju zaprite, tako da se slišno zaskočita.
8. Potisnite varnostni lok za rastline ㉚ od spredaj v zgornji utor ⑩ glave kosilnice z nitko ③. Pri tem pazite na to, da se kolesce ㉘ lahko prosto vrti (lok mora biti torej vstavljen s pregibom navzgor).

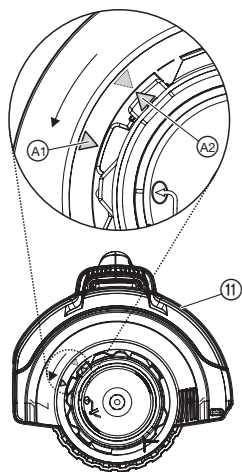

9. Namestite zaščitni pokrov (11) na glavo obrezovalnika (3).
10. Zaščitni pokrov (11) obračajte, dokler ga ni mogoče v celoti pritisniti dol (obe puščici (A1), (A2) sta na nasprotni strani).
11. Obrnite zaščitni pokrov (11) v nasprotni smeri urnega kazalca, tako da se slišno zaskoči.
12. Zbiralnik (12) na odprtem mestu rahlo razširite in ga potisnite na prečko (2).
13. Potisnite do 6 rezil iz umetne snovi (13) v zbiralnik (12), tako da se rezila zataknejo.

Dobavljen komplet obsega 20 rezil iz umetne snovi in zbiralnik za nadomestna rezila. V zbiralniku lahko shranite do 6 nadomestnih rezil.

Za montažo rezila v držalo rezil glejte 8. Odpravljanje motenj "Menjava rezil iz umetne snovi".

4. Zagon

Polnjenje akumulatorja:

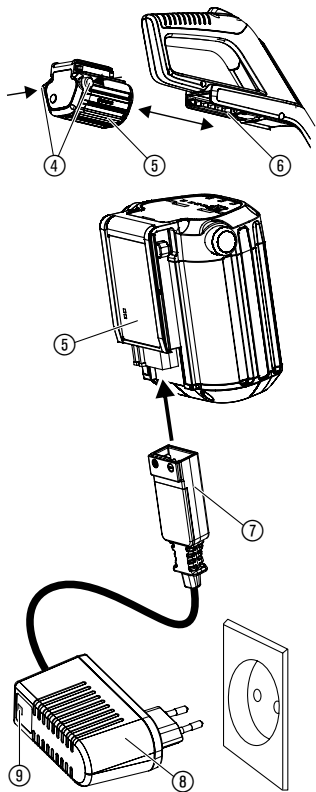

POZOR!

Previsoka napetost uniči akumulator in hitri polnilec.

→ **Bodite pozorni na pravo omrežno napetost.**

Pred prvo uporabo je potrebno akumulator v celoti napolniti. Čas polnjenja (pri praznem akumulatorju) glej 10. Tehnični podatki.

Litijeve-ionske akumulatorje lahko polnite v vsakem stanju napolnjenosti in polnjenje lahko kadarkoli prekinete, ne da bi s tem škodovali akumulatorju (ni učinka pomnilnika).

1. Pritisnite na obe tipki za odpahnitev (4) in akumulator (5) pred sprejemnim nastavkom za akumulator (6) na ročaju odstranite.
2. Vtičač polnilnega kabla (7) namestite na akumulator (5).
3. Polnilec (8) vstavite v ustrezno omrežno vtičnico.

Kontrolna lučka (9) na polnilniku vsako sekundo zeleno utripne: Akumulator se polni.

Kontrolna lučka (9) na polnilniku sveti zeleno: Akumulator je v celoti napolnjen.

(Čas polnjenja glej 7. Tehnični podatki).

Prikaz napolnjenosti akumulatorja med polnjenjem:

100 % poln	L1, L2 in L3 svetijo.
66 – 99 % poln	L1 in L2 svetita, L3 utripa.
33 – 65 % poln	L1 sveti, L2 utripa.
0 – 32 % poln	L1 utripa.

Med postopkom polnjenja redno preverjajte napredek polnjenja.

4. Ko je postopek polnjenja zaključen, akumulator (5) ločite od polnilnika (8). Najprej ločite akumulator (5) od polnilnika (8), potem pa vtič polnilnika (8) izvlecite iz vtičnice.
5. Potisnite akumulator (5) na sprejemni nastavek za akumulator (6) na ročaju, tako da se slišno zaskoči.

Preprečite popolno izpraznitev akumulatorja:

Kadar je akumulator prazen, zaščita pred globinskim izpraznjenjem napravo samodejno izklopi, preden se akumulator popolnoma izprazni.

Da se v celoti napolnjen akumulator ne izprazni preko polnilnika, odstranjenega iz vtičnice, je treba akumulator po polnjenju ločiti od polnilnika. Če ste akumulator skladiščili dlje kot 1 leto, ga je treba ponovno popolnoma napolniti. Če se je akumulator popolnoma izpraznil, na začetku postopka polnjenja lučka za nadzor polnjenja ⑨ utripa hitro (2-krat na sekundo). Če kontrolna lučka za nadzor polnjenja ⑨ čez 10 minut še vedno hitro utripa, je prisotna napaka (glejte 8. Odpravljanje motenj). Kadar utripa kontrolna lučka LED za napake ⑥ na akumulatorju, se je pojavila napaka (glejte 8. Odpravljanje motenj).

V primeru popolnoma izpraznjenega akumulatorja lahko traja pribl. 20 minut, da se stanje napoljenosti prikaže z lučko LED na akumulatorju. Postopek polnjenja ves čas prikazuje utripajoča lučka LED ⑨ na polnilniku.

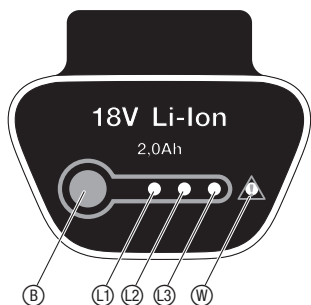

Prikaz napoljenosti akumulatorja med delovanjem:

→ Pritisnite tipko ⑥ na akumulatorju.

66 – 99 % poln	L1, L2 in L3 svetijo.
33 – 65 % poln	L1 in L2 svetita.
10 – 32 % poln	L1 sveti.
1 – 9 % poln	L1 utripa.
0 % poln	Ni prikaza.

5. Uporaba

NEVARNOST!



Nevarnost poškodb, če se kosilnica z nitko ne izklopi, ko spustimo vključno tipko!

→ Ne premoščajte varnostnih ali stikalnih nastavitvev (npr. prevezava vključne tipke na ročaju)!

Nevarnost poškodb!

→ Pred vsako prestavitvijo delovnega položaja, dolžine prečke, dodatnega ročaja ali varnostnega loka za rastline akumulator odstranite!

Nastavite delovni položaj:

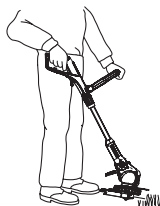

Delovni položaj 1:
Standardno košenje

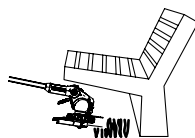

Delovni položaj 2:
Košenje pod ovirami



Delovni položaj 3:
Navpično košenje previsnih robov travnika

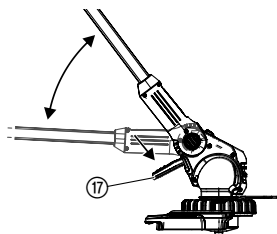

Delovni položaj 1:

Za standardno košenje.

Delovni položaj 2:

1. Pritisnite na pedal ⑰ in prečko spustite navzdol v želeni delovni položaj.
2. Spustite pedal ⑰ in prečko pustite, da se zaskoči.

POZOR! V delovnem položaju 1 + 2 preprečite stik glave obrezovalnika s tlemi.

Delovni položaj 3 (samo za art. 9825):

V delovnem položaju 3 se mora prečka nahajati na najvišjem položaju!

1. Zaščitni lok ⑳ obrnite za 90° v **parkirni položaj**, tako da se zaskoči.
2. Pritisnite pedal ⑰ in prečko premaknite na najvišji položaj.
3. Pritisnite tipko ⑯ in glavo obrezovalnika obrnite z 0° za 90°, tako da se zaskoči.
4. Obrezovalnik s kolescem vodite ob robu zelenice.

POZOR! Obrezovalnik je dovoljeno uporabljati le, ko se glava obrezovalnika zaskoči na 0° ali 90°.

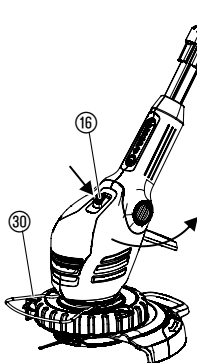

Nastavitev kosilnice na višino telesa:

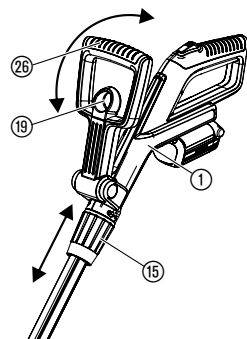

Nastavitev varnostnega loka za rastlin:

Nastavitev dolžine prečke:

→ Sprostite vpenjalni tulec ⑮, ročaj ① pomaknite ven do zelene dolžine prečke in vpenjalni tulec ⑮ ponovno zategnite.

Vpenjalna puša ⑮ mora biti tako trdno zategnjena, da prečke ni mogoče premakniti.

Nastavitev dodatnega ročaja:

→ Povlecite za zapaž ⑲ dodatnega ročaja ⑳, dodatni ročaj ⑳ prestavite na želeni nagib in zapaž ⑲ ponovno spustite.

Če je kosilnica z nitko nastavljena na vašo telesno velikost, mora biti telesna drža pokončna in glava kosilnice z nitko v **delovnem položaju 1** rahlo nagnjena naprej.

→ Držite kosilnico z nitko za ročaj ① in dodatni ročaj ⑳, tako da je glava kosilnice z nitko nagnjena rahlo naprej.

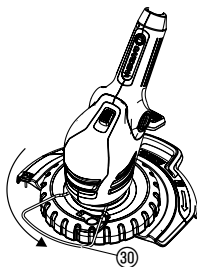

Delovni položaj

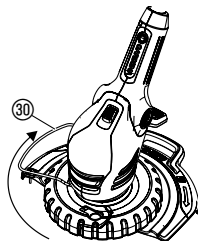

Parkirni položaj

→ Varnostni lok za rastline ⑳ zasukajte za 90° v želeni položaj, da zaskoči.

Zagon kosilnice:

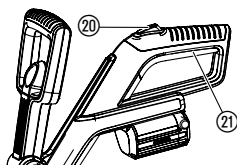

Vključitev kosilnice:

1. Pritisnite in držite vklopno zaporo ⑳ in nato pritisnite start tipko ㉑ na ročaju.
2. Vkllopno zaporo ⑳ ponovno izpustite.

Izključitev kosilnice:

→ Spustite start tipko ㉑ na ročaju.

6. Shranjevanje

Skladiščenje:

Mesto shranjevanja mora biti otrokom nedostopno.

1. Napolnite akumulator.
2. Kosilnico skladiščite na suhem mestu, zaščitenem pred zmrzaljo.

Priporočilo:

Kosilnico z nitko lahko obesite za ročaj. Pri visečem shranjevanju glava kosilnice z nitko ne bo po nepotrebnem obremenjena.

Odstranitev:

(po RL 2012/19/EU)



Naprave ne smete odstraniti v običajne gospodinjske odpadke, ampak jo je potrebno strokovno odstraniti.

→ Pomembno za Slovenijo: Izrabljeno napravo oddajte komunalni službi.

Odstranitev akumulatorja:



Li-ion

GARDENA Li-akumulator vsebuje litijev-ionske celice; po koncu uporabe akumulatorja ne smete odstraniti v običajne gospodinjske odpadke.

Pomembno za Slovenijo:

Za strokovno odstranitev v Sloveniji je pooblaščen zastopništvo GARDENA ali pa se posvetujte s komunalno službo.

1. Litijev-ionski akumulator v celoti izpraznite.
2. Litijev-ionski akumulator odstranite v odpadke v skladu z zakonom.

7. Vzdrževanje

NEVARNOST!



Nevarnost poškodbe z rezilom!

→ Pred začetkom vzdrževanja obrezovalnika akumulator takoj odstranite!

Nevarnost poškodb in materialna škoda!

→ Obrezovalnika ne čistite z vodo ali vodnim curkom (še posebej ne pod visokim tlakom)!

Čiščenje obrezovalnika:

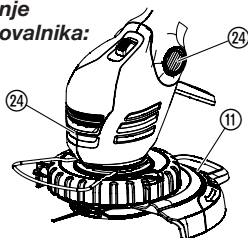

Dovod hladnega zraka mora biti vedno čist.

→ Po vsaki uporabi očistite vse premične dele, še posebej pa odstranite ostanke trave in umazanije iz pokrova ⑪ in zračnih odprtin ㉔.

8. Odpravljanje motenj

NEVARNOST!
Poškodbe ureza!



Nevarnost poškodbe z rezilom!
→ V primeru motenj akumulator takoj odstranite!

Menjava rezil iz umetne snovi:

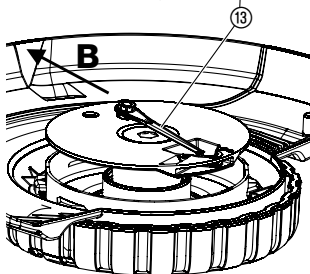
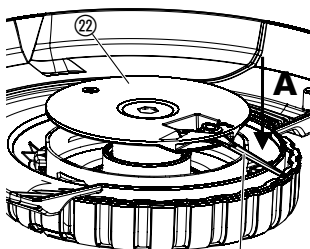

NEVARNOST! Poškodbe ureza!
→ Nikoli ne uporabljajte kovinskih rezilnih elementov ali nadomestnih delov in dodatne opreme, ki jih ni odobrilo podjetje GARDENA.

Rezila smejo biti obrabljena največ do polovice svoje dolžine. Uporabljati smete samo originalna GARDENA-nadomestna rezila. Nadomestna rezila lahko naročite pri vašem prodajalcu GARDENA ali direktno na servisu GARDENA.

- GARDENA nadomestno rezilo za turbo obrezovalnik art.-št. 5368

Demontaža rezil iz umetne snovi:



1. Kosilnico z nitko obrnite.
2. Konec rezila rahlo potisnite navzdol (A), rezilo 13 potisnite navznoter skozi nosilec rezila 22 (B) in izvlecite.

Montaža rezil iz umetne snovi:

→ Novo rezilo 13 potisnite z notranje strani skozi kovinski utor nosilca rezila 22 do točke, ko zaskoči.

Ko je rezilo pravilno nameščeno, se z lahkoto vrti.

Motnja	Možen vzrok	Pomoč
Kosilnica z nitko ne reže ali slabo reže	Izrabljeno ali prekratko rezilo.	→ Zamenjajte rezilo.
	Rezilo je zlomljeno.	→ Zamenjajte rezilo.
Kosilnica z nitko močno vibrira	Rezilo je premočno obrabljeno in ustvarja neuravnoteženost.	→ Zamenjajte rezilo.
Kosilnica z nitko se ne zažene	Akumulator je prazen.	→ Napolnite akumulator (glej 4. Zagon).
	Akumulator ni pravilno vstavljen v ročaj.	→ Akumulator potisnite v ročaj, tipki morata zaskočiti.
	Blokiran motor.	→ Blokado odstranite in napravo ponovno zaženite.
Kosilnica z nitko se ustavi. Lučka LED za napake 9 utripa	Preobremenitev akumulatorja.	→ Počakajte 10 sek. Pritisnite tipko 8 na akumulatorju in napravo ponovno zaženite.
	Dovoljena temperatura delovanja je bila presežena.	→ Akumulator pustite približno 15 minut, da se ohladi. Pritisnite tipko 8 na akumulatorju in napravo ponovno zaženite.
Kontrolna lučka 9 na polnilniku ne sveti	Polnilnik ali polnilni kabel ni pravilno vtaknjen.	→ Polnilnik in polnilni kabel pravilno vtaknite.

Motnja	Možen vzrok	Pomoč
Kontrolna lučka  na polnilniku hitro utripa (2-krat na sekundo)	Napaka pri polnjenju.	→ Polnilnik iztaknite in ga ponovno vtaknite.
Kosilnica z nitko se ustavi. Lučka LED za napake  sveti	Napaka akumulatorja/ akumulator je okvarjen.	→ Pritisnite tipko  na akumulatorju in napravo ponovno zaženite.
Akumulatorja ni več možno napolniti	Akumulator je okvarjen.	→ Zamenjajte akumulator (art.-št. 9840).

Dovoljeno je uporabiti le originalni GARDENA akumulator BLi 18 (art.-št. 9840).
Dobavljiv je pri GARDENA zastopnikih ali direktno v servisu GARDENA.



Če se pojavijo napake, ki niso opisane zgoraj, se posvetujte z osebjem servisa GARDENA. Popravila smejo izvajati samo v servisih GARDENA ali v pooblaščenih servisih GARDENA.

9. Razpoložljiva dodatna oprema

GARDENA nadomestni akumulator BLi 18	Akumulator za dodatni čas delovanja ali za zamenjavo z 2,0 Ah.	art.-št. 9840
GARDENA nadomestno rezilo za turbo obrezovalnik		art.-št. 5368
GARDENA nadomestno držalo rezil	Na voljo pri GARDENA servisu.	

10. Tehnični podatki

Turbo obrezovalnik	EasyCut Li-18/23 R (art.-št. 9823)	ComfortCut Li-18/23 R (art.-št. 9825)
Širina reza	230 mm	230 mm
Število vrtljajev nosilca rezila	ca. 9300 vrt. /min	ca. 9300 vrt. /min
Teža vključno z akumulatorjem	ca. 2,8 kg	ca. 3,1 kg
Karakteristična vrednost emisij		
L_{pa}^1 na delovnem mestu	68 dB (A)	68 dB (A)
Nestabilnost k_{pa}	3 dB (A)	3 dB (A)
Raven zvočne moči L_{WA}^2	Izmerjeno 83 dB (A) / zagotovljeno 88 dB (A)	Izmerjeno 82 dB (A) / zagotovljeno 86 dB (A)
Nestabilnost k_{WA}	4,5 dB (A)	4,2 dB (A)
Vibracije a_{vhw}^3	< 2,5 m/s ²	< 2,5 m/s ²
Nestabilnost k_a	1,5 m/s ²	1,5 m/s ²
Akumulator	Litijev-ionski (18 V)	
Kapaciteta akumulatorja	2,0 Ah	
Čas polnjenja akumulatorja	ca. 3 h 80 % / ca. 5 h 100 %	
Čas delovanja	ca. 50 min. (pri polnem akumulatorju)	

Polnilna naprava

Napetost omrežja	230 V / 50 – 60 Hz
Maks. izhodni tok	600 mA
Izhodna napetost	18 V (DC)

Merilni postopek: ¹⁾ DIN EN 60335-2-91 ²⁾ RL 2000/14/EG ³⁾ DIN EN 786. Navedene vrednosti emisij tresljajev so izmerjene v standardnih preizkusnih postopkih in se lahko uporabljajo za primerjavo med različnimi električnimi orodji. Lahko se uporabljajo tudi za začetno oceno odstopanja. Emisijske vrednosti lahko odstopajo od te vrednosti pri dejanski uporabi električnega orodja.

11. Servis / Garancija

Garancija:

V garancijskem primeru so servisne storitve za Vas brezplačne.

GARDENA daje za ta izdelek dve leti garancije (od datuma nakupa). Ta garancijska storitev se nanaša na občutne pomanjkljivosti naprave, ki se dokazljivo nanašajo na tovarniške napake ali pomanjkljivosti materiala. Garancijska storitev se po naši izbiri opravi z nadomestitvijo z brezhibno napravo ali brezplačnim popravilom poslane naprave, če so izpolnjene naslednje prepodstavke:

- Z napravo ste ravnali strokovno in v skladu s priporočili v Navodilih za uporabo.
- Niti kupec niti kakšna tretja oseba ni skušala popravljati napravo.

Garancija ne velja za obrabne dele, rezila in nosilca rezila.

Ta garancija proizvajalca ne zadeva obstoječe jamstvenih zahtevkov med trgovcem / prodajalcem.

V primeru, da je potrebna servisna storitev, pošljite pokvarjeno napravo, skupaj s kopijo računa in opisom napake v pošiljki z znamko, na naslov najbližjega servisa, ki so naštetih na zadnji strani. Ko bo naprava popravljena, Vam jo bomo brezplačno poslali nazaj.

D Produkthaftung

Wir weisen ausdrücklich darauf hin, dass wir nach dem Produkthaftungsgesetz nicht für durch unsere Geräte hervorgerufene Schäden einzustehen haben, sofern diese durch unsachgemäße Reparatur verursacht oder bei einem Teileaustausch nicht unsere originale GARDENA Teile oder von uns freigegebene Teile verwendet wurden und die Reparatur nicht vom GARDENA Service oder dem autorisierten Fachmann durchgeführt wird. Entsprechendes gilt für Ergänzungssteile und Zubehör.

GB Product Liability

We expressly point out that, in accordance with the product liability law, we are not liable for any damage caused by our units if it is due to improper repair or if parts exchanged are not original GARDENA parts or parts approved by us, and, if the repairs were not carried out by a GARDENA Service Centre or an authorised specialist. The same applies to spare parts and accessories.

F Responsabilité

Nous vous signalons expressément que GARDENA n'est pas responsable des dommages causés par ses appareils, dans la mesure où ces dommages seraient causés suite à une réparation non conforme, dans la mesure où, lors d'un échange de pièces, les pièces d'origine GARDENA n'auraient pas été utilisées, ou si la réparation n'a pas été effectuée par le Service Après-Vente GARDENA ou l'un des Centres SAV agréés GARDENA. Ceci est également valable pour tout ajout de pièces et d'accessoires autres que ceux préconisés par GARDENA.

NL Productaansprakelijkheid

Wij wijzen er nadrukkelijk op, dat wij op grond van de wet aansprakelijkheid voor producten niet aansprakelijk zijn voor schade ontstaan door onze apparaten, indien deze door onvakkundige reparatie veroorzaakt zijn, of er bij het uitwisselen van onderdelen geen gebruik gemaakt werd van onze originele GARDENA onderdelen of door ons vrijgegeven onderdelen en de reparatie niet door de GARDENA technische dienst of de bevoegde vakman uitgevoerd werd. Ditzelfde geldt voor extra-onderdelen en accessoires.

S Produktansvar

Tillverkaren är inte ansvarig för skada som orsakats av produkten om skadan beror på att produkten har reparerats felaktigt eller om, vid reparation eller utbyte, andra än Original GARDENA reservdelar har använts. Samma sak gäller för kompletteringsdelar och tillbehör.

DK Produktansvar

Vi gør udtrykkeligt opmærksom på, at vi i henhold til produktansvarsloven ikke er ansvarlige for skader forårsaget af vores udstyr, såfremt det sker på grund af uautoriserede reparationer eller hvis dele er skiftet ud og der ikke er anvendt originale GARDENA dele eller dele godkendt af os, eller hvis reparationerne ikke er udført af GARDENA-service eller en autoriseret fagmand. Det samme gælder for ekstra udstyr og tilbehør.

FI Tuotevastuu

Korostamme nimenomaan, että tuotevastuulain nojalla emme ole vastuussa laitteistamme johtuneista vahingoista, mikäli nämä ovat aiheutuneet epäasianmukaisesta korjauksesta tai osia vaihdettaessa ei ole käytetty alkuperäisiä GARDENA-varaosia tai hyväksymiämme osia ja korjauksen on suorittanut muu kuin GARDENA-huoltokeskus tai valtuuttamamme ammattihenkilö. Tämä pätee myös lisäksiin ja lisävarusteisiin.

I Responsabilità del prodotto

Si rende espressamente noto che, conformemente alla legislazione sulla responsabilità del prodotto, non si risponde di danni causati da nostri articoli se originati da riparazioni eseguite non correttamente o da sostituzioni di parti effettuate con materiale non originale GARDENA o comunque da noi non approvato e, in ogni caso, qualora l'intervento non venga eseguito da un centro assistenza GARDENA o da personale specializzato autorizzato. Lo stesso vale per le parti complementari e gli accessori.

E Responsabilidad de productos

Advertimos que conforme a la ley de responsabilidad de productos no nos responsabilizamos de daños causados por nuestros aparatos, siempre y cuando dichos daños hayan sido originados por arreglos o reparaciones indebidas, por recambios con piezas que no sean piezas originales GARDENA o bien piezas no autorizadas por nosotros, así como en aquellos casos en que la reparación no haya sido efectuada por un Servicio Técnico GARDENA o por un técnico autorizado. Lo mismo es aplicable para las piezas complementarias y accesorios.

P Responsabilidade sobre o produto

Queremos salientar que segundo a lei da responsabilidade do fabricante, nós não nos responsabilizaremos por danos causados pelo nosso equipamento, quando estes ocorrerem em decorrência de reparações inadequadas ou da substituição de peças por peças não originais da GARDENA, ou peças não autorizadas.

A responsabilidade tornar-se-à nula também depois de reparações realizadas por oficinas não autorizadas pela GARDENA. Esta restrição valerá também para peças adicionais e acessórios.

PL Odpowiedzialność za produkt

Zwracamy Państwu uwagę, że nie ponosimy odpowiedzialności za uszkodzenia naszych maszyn, bądź szkody spowodowane ich wadliwym funkcjonowaniem, powstałe na skutek nieprawidłowo przeprowadzonych napraw lub użycia nieoryginalnych części zamiennych. Naprawy winny być przeprowadzane tylko przez punkty serwisowe Husqvarna lub autoryzowane serwisy. Dotyczy to również części uzupełniających i oprzyrządowania.

H Termékszavatosság

Nyomatékosan utalunk arra a tényre, hogy a termékszavatossági törvény szerint nem kell jótállást vállalnunk azokra a károokra, amelyeket nem a mi készülékeink okoztak, ha ezeket átkészületlen javítás okozta vagy egy alkatrész kicserélésénél nem a mi eredeti GARDENA alkatrészeinket vagy általunk engedélyezett alkatrészeket használtak fel és a javítást nem a GARDENA szerviz vagy egy erre felhatalmazott szakember végezte. Hasonlóképpen érvényes ez a kiegészítő alkatrészekre és tartozékokra is.

CZ Odpovědnost za výrobek

Výslovně upozorňujeme na to, že podle zákona o odpovědnosti za výrobek neneseme odpovědnost za škody způsobené našimi přístroji, pokud byly způsobené neodbornou opravou nebo použitím jiných než našich originálních náhradních dílů GARDENA nebo námi schválených dílů a neprovedením opravy servisem GARDENA nebo autorizovaným odborníkem. Odpovídající platí i pro doplňkové díly a příslušenství.

SK Predmet záruky

Upozorňujeme dôrazne na to, že podľa zákona o poskytovaní záruk nezodpovedáme za škody spôsobené našimi výrobkami, v prípade, že boli boli vyvolané neodbornými opravami, výmenou dielcov, ktoré nepatria k originálnym dielom GARDENA alebo neboli nami schválené a rovnako boli spôsobené servisnými zásahmi, ktoré neboli vykonané servisom GARDENA alebo autorizovaným odborníkom. Rovnako to platí pre doplnky a príslušenstvo.

GR Ευθύνη για το προϊόν

Σας υπενθυμίζουμε ρητά, ότι σύμφωνα με το νόμο περί ευθύνης για τα προϊόντα δεν ευθυνόμαστε για ενδεχόμενες βλάβες που προκαλούνται από τις συσκευές μας, εφόσον οφείλονται σε μία ακατάλληλη επισκευή ή σε μια αντικατάσταση τμημάτων για την οποία δεν έχουν χρησιμοποιηθεί τα πρωτότυπα ανταλλακτικά της GARDENA ή τα από μας εγκεκριμένα ανταλλακτικά και σε περίπτωση που δεν εκτελείται η επισκευή από το Τμήμα Εξυπηρέτησης Πελατών της GARDENA ή από έναν εξουσιοδοτημένο εξειδικευμένο τεχνίτη. Το ίδιο ισχύει για εξαρτήματα και συμπληρωματικά τμήματα.

SLO Jamstvo za izdelek

Pismo poudarjamo, da po zakonu jamstva za izdelek nismo odgovorni za škodo, ki bi nastala zaradi uporabe našega izdelka, prav tako tudi ne za škodo ki bi nastala zaradi nepravilnega popravila izdelka ali pri napačni zamenjavi delov, ki niso originalni deli GARDENA ali pri uporabi z naše strani potrjenih delov, ki pa niso bili vgrajeni v servisu GARDENA ali v naši pooblaščenih servisni službi. Enako velja tudi za nadomestne dele in opremo.

HR Odgovornost za proizvod

Izričito napominjemo da u skladu sa Zakonom o odgovornosti za proizvode nismo odgovorni za štete uzrokovane našim uređajima ako su one izazvane nestručnim popravkom ili u slučaju zamjene dijelova nisu korišteni originalni GARDENA dijelovi ili dijelovi koje smo odobrili i popravak nije izvršio GARDENA servis ili ovlašteni stručnjak. Isto vrijedi i za dodatne dijelove i pribor.

RO Responsabilitatea legala a produsului

Menționăm în mod expres ca, în concordanță cu responsabilitatea legală a produsului, nu suntem răspunzători de nici un accident provocat de produsele noastre dacă se datorează reparării necorespunzătoare sau dacă piesele de schimb nu sunt originale GARDENA sau aprobate de GARDENA, sau dacă reparațiile nu au fost efectuate de un Centru de Service GARDENA sau un specialist autorizat. Aceleași prevederi se aplică și pieselor de schimb și accesoriilor.

BG Отговорност за качество

Изрично подчертаваме, че съгласно закона за отговорност за качество, ние не носим отговорност за вредите причинени от нашите уреди, ако същите са причинени от неправилен ремонт или при подмяната на части не са използвани оригинални части на GARDENA или части одобрени от нас и ремонта не е извършен от сервиз на GARDENA или оторизиран специалист. Същото важи за допълнителните части и принадлежности.

EST Tootevastutus

Juhime teie tähelepanu sellele, et tootevastutusseaduse kohaselt ei vastuta me meie seadmete poolt põhjustatud kahjude eest, kui need on tekkinud asjatundmatu paranduse tagajärjel või kui detaili vahetamisel ei kasutatud GARDENA originaalvaruosi ega meie poolt kasutada lubatud varuosia ja kui parandustöid ei ole teinud GARDENA klienditeenindusspetsialistid ega meie volitatud spetsialistid. Sama kehtib lisadetailide ja tarvikute kohta.

LT Atsakomybė už produkciją

Nurodome, kad remdamiesi Atsakomybės už produkciją įstatymu, neatsakome už nuostolius, sukeltus mūsų prietaisy, jei jie atsirado dėl netinkamo remonto, arba, jei keičiant dalis, buvo naudojamasi neoriginalios GARDENA dalys arba dalys, kurių mes neleidome naudoti, o remontą atliko ne GARDENA servisas arba neįgaliotasis specialistas. Tas pats galioja papildomoms dalims ir priedams.

LV Produkta atbildība

Mēs skaidri norādām uz to, ka saskaņā ar Produktu atbildības likumu, mēs neatbildam par mūsu iekārtu radītiem zaudējumiem, ciktāl tos ir izraisījis neatbilstošs remonts vai daļu nomaiņa ar neoriģinālām GARDENA daļām vai ne ar mūsu norādītajām detaļām un remontu nav veicis GARDENA serviss vai pilnvarots speciālists. Tas pats attiecas uz papildinošajām daļām un piederumiem.

<p>D EG-Konformitätserklärung Der Unterzeichnete Husqvarna AB, 561 82 Huskvarna, Sweden bestätigt, dass die nachfolgend bezeichneten Geräte in der von uns in Verkehr gebrachten Ausführung die Anforderungen der harmonisierten EU-Richtlinien, EU-Sicherheitsstandards und produktspezifischen Standards erfüllen. Bei einer nicht mit uns abgestimmten Änderung der Geräte verliert diese Erklärung ihre Gültigkeit.</p>	<p>H EU-Megfelelőeségi nyilatkozat Alulírott, a Husqvarna AB, 561 82 Huskvarna, Sweden igazolja azt, hogy az alábbiakban megnevezett készülékek, az általunk forgalomba hozott kivételben teljesítik a harmonizációs EU-irányelvek, az EU biztonsági szabványok és a termékre jellemző szabványok követelményeit. Ha a készülékeken a mi beleegyezésünk nélkül változtatást végeznek, akkor ez a nyilatkozat érvényét veszti.</p>
<p>GB EU Declaration of Conformity The undersigned Husqvarna AB, 561 82 Huskvarna, Sweden hereby certifies that, when leaving our factory, the units indicated below are in accordance with the harmonised EU guidelines, EU standards of safety and product specific standards. This certificate becomes void if the units are modified without our approval.</p>	<p>CZ Prohlášení o shodě EU Podepsaný Husqvarna AB, 561 82 Huskvarna, Sweden potvrzuje, že dále uvedené přístroje v námi do provozu uvedeném provedení splňují požadavky harmonizačních směrnic EU, bezpečnostních norem EU a norem specifických pro výrobek. Při námi neschválené změně přístrojů ztrácí toto prohlášení platnost.</p>
<p>F Certificat de conformité aux directives européennes Le constructeur, soussigné : Husqvarna AB, 561 82 Huskvarna, Sweden déclare qu'à la sortie de ses usines le matériel neuf désigné ci-dessous étai conforme aux prescriptions des directives européennes énoncées ci-après et conforme aux règles de sécurité et autres règles qui lui sont applicables dans le cadre de l'Union européenne. Toute modification portée sur ce produit sans l'accord express de GARDENA supprime la validité de ce certificat.</p>	<p>SK EU-Vyhlasenie o zhode Nižšie uvedená firma Husqvarna AB, 561 82 Huskvarna, Sweden vyhlasuje, že uvedené zariadenia, ktoré sme uviedli na trh v ich vyhotovení spĺňajú požiadavky harmonizačných predpisov EU, bezpečnostných štandardov EU a výrobných špecifických štandardov. Pri zmene zariadenia, ktorá nebola odsúhlasená výrobcom stráca toto vyhlásenie platnosť.</p>
<p>NL EU-overeenstemmingsverklaring Ondergetekende Husqvarna AB, 561 82 Huskvarna, Sweden bevestigt, dat de volgende genoemde apparaten in de door ons in de handel gebrachte uitvoering voldoen aan de eis van, en in overeenstemming zijn met de EU-richtlijnen, de EU-veiligheidsstandaard en de voor het product specifieke standaard. Bij een niet met ons afgestemde verandering aan de apparaten verliest deze verklaring haar geldigheid.</p>	<p>GR Δήλωση Συμμόρφωσης προς τις Οδηγίες της ΕΕ Η υπογράφουσα Husqvarna AB, 561 82 Huskvarna, Sweden δηλώνει, ότι τα εξής αναφερόμενα εκδοόμενα από την εταιρία μας προϊόντα ανταποκρίνονται σε όλες τις εναρμονισμένες προδιαγραφές της ΕΕ, στα πρότυπα ασφαλείας της ΕΕ και στα ειδικά για το προϊόν πρότυπα. Σε μία μη συμφωνημένη με την εταιρία μας τροποποίηση των συσκευών αυτή η δήλωση χάνει την ισχύ της.</p>
<p>S EU Tillverkarintyg Undertecknad firma Husqvarna AB, 561 82 Huskvarna, Sweden intygar härmed att nedan nämnda produkter överensstämmer med EU:s direktiv. EU:s säkerhetsstandard och produktspekifikation. Detta intyg upphör att gälla om produkten ändras utan vårt tillstånd.</p>	<p>SLO EU-izjava o skladnosti Podpisani proizvajalca «Husqvarna AB, 561 82 Huskvarna, Sweden» s podpisom potrjuje, da sledeče opisana naprava, ki smo jo poslali na tržišče izpolnjuje zahteve harmoniziranih standardov ES-smernic, ES-varnostnih standardov in izdelku specifičnih standardov. V primeru spremembe na navpi brez našega pisnega dovoljenja ta izjava izgubi svojo pomen in veljavnost.</p>
<p>DK EU Overensstemmelse certifikat Undertegnede Husqvarna AB, 561 82 Huskvarna, Sweden bekræfter hermed, at enheder listede herunder, ved afsendelse fra fabrikken, er i overensstemmelse med harmoniserede EU retningslinjer, EU sikkerheds standarder og produkt specifikations standarder. Dette certifikat træder ud af kraft hvis enhederne er ændret uden vor godkendelse.</p>	<p>HR Izjava o skladnosti EU-a Dolje potpisana tvrtka Husqvarna AB, 561 82 Huskvarna, Sweden ovime potvrđuje da dolje navedeni uređaji u izvedbi plaširanoj na tržište ispunjavaju zahtjeve harmoniziranih EU smjernica, EU sigurnosnih normi i normi za određene proizvode. Ova izjava postaje ništavna u slučaju izmjene uređaja koje nismo odobrili.</p>
<p>FI EY-vaatimustenmukaisuusvakuutus Allekirjoittanut Husqvarna AB, 561 82 Huskvarna, Sweden vakuuttaa, että alla mainittu laitteet täyttävät tehtaaltamme lähtiesään yhdenmukaistettujen EY-direktiivien, EY-turvallisuusstandardien ja tuotekohtaisten standardien vaatimukset. Laitteisiin tehyd muutokset, joista ei ole sovittu kanssamme, joutavat tämän vakuutuksen raukaamiseen.</p>	<p>RO UE-Certificat de conformitate Prin prezenta Husqvarna AB, 561 82 Huskvarna, Sweden, certifica faptul ca, in momentul in care produsele mentionate mai jos ies din fabrica sunt in concordanta cu directivele UE, standardele de siguranta UE si standardele specifice ale produsului UE. Acest certificat devine nul in cazul modificării aparatului la fabricarea noastră.</p>
<p>I Dichiarazione di conformità alle norme UE La sottoscritta Husqvarna AB, 561 82 Huskvarna, Sweden certifica che il prodotto qui di seguito indicato, nei modelli da noi commercializzati, è conforme alle direttive armonizzate UE nonché agli standard di sicurezza e agli standard specifici di prodotto. Qualunque modifica apportata al prodotto senza nostra specifica autorizzazione invalida la presente dichiarazione.</p>	<p>BG ЕС-Декларация за съответствие Подписаната фирма Husqvarna AB, 561 82 Huskvarna, Sweden декларира, че описаните по-долу уреди, пуснати в продажба съгласно нашата спецификация, изпълняват изискванията на хармонизираните ЕС-директиви, ЕС-стандарти за безопасност и специфични производствени стандарти. При промяна на уреда, която не е съгласувана с нас, тази декларация губи своята валидност.</p>
<p>E Declaración de conformidad de la UE El que suscribe Husqvarna AB, 561 82 Huskvarna, Sweden declara que la presente mercancía, objeto de la presente declaración, cumple con todas las normas de la UE, en lo que a normas técnicas, de homologación y de seguridad se refiere. En caso de realizar cualquier modificación en la presente mercancía sin nuestra previa autorización, esta declaración pierde su validez.</p>	<p>EST Eli vastavusdeklaratsioon Allekirjutanu Husqvarna AB, 561 82 Huskvarna, Sweden kinnitab, et kirjeldatud seade vastab meie poolt riigusse viidud kujul ELi harmoniseeritud direktiividele, ELi ohutusstandarditele ja tootega seotud standarditele. Meiega kooskõlastamata muudatuse tegemise korral seadmel kaotab see deklaratsioon kehtivuse.</p>
<p>P Certificado de conformidad da UE Os abaixo mencionados Husqvarna AB, 561 82 Huskvarna, Sweden, por este meio certificam que ao sair da fábrica os aparelhos abaixo mencionados estão de acordo com as direttrizes harmonizadas da UE, padrões de segurança e de produtos específicos. Este certificado ficará nulo se as unidades forem modificadas sem a nossa aprovação.</p>	<p>LT ES Atitikties deklaracija Pasirašanti firma Husqvarna AB, 561 82 Huskvarna, Sweden patvirtina, kad žemiau nurodyti prietaisai ir jų modeliai, kuriuos paleidome į apyvartą, patenkina harmonizuotus ES direktyvas, ES saugumo standartus ir specifinius gaminių standartus. Atlikus bet kokį prietaiso pakeitimą, kuris nėra suderintas su mumis, ši deklaracija praranda galiojimą.</p>
<p>PL Deklaracja zgodności Unii Europejskiej Husqvarna AB, 561 82 Huskvarna, Sweden potwierdza, że poniżej określone urządzenia w wersji oferowanej przez nas do sprzedaży spełniają wymagania zharmonizowanych dyrektyw Unii Europejskiej, standardu bezpieczeństwa Unii Europejskiej i standardu specyficznego dla tego typu produktu. W przypadku zmiany urządzenia, która nie została z nami uzgodniona, niniejsza deklaracja traci moc obowiązującą.</p>	<p>LV ES-atbilstības deklarācija Parakstīstusies Husqvarna AB, 561 82 Huskvarna, Sweden, Vācija apstiprina, ka sekojoši apzīmētās iekārtas, kurās mēs izplatām, savā izpildījumā atbilst harmonizētajām ES direktīvām, ES drošības standartiem un produkta specifiskajiem standartiem. Ar mūsu neapstiprinātām izmaiņām iekārtā šī deklarācija zaudē savu derīgumu.</p>

<p>Bezeichnung der Geräte: Description of the units: Désignation du matériel : Omschrijving van de apparaten: Produktbeskrivning: Beskrivelse af produktet: Laitteiden nimitys: Descrizione del prodotto: Descripción de la mercancía: Descrição dos aparelhos:</p> <p>Nazwa urządzenia: A készülékek megnevezése:</p> <p>Označení přístrojů: Označenie zariadenia: Όνομασία της συσκευής:</p> <p>Opis naprave: Oznaka uređaja: Descrierea articolelor: Обозначение на уредите: Seadmete nimetus: Prietaisų pavadinimas: lekartu apzīmējums:</p>	<p>Accu-Turbotrimmer Accu Turbotrimmer Coupe-bordures à batterie</p> <p>Accu-Turbotrimmer Accu-Turbotrimmer Accu-turbotrimmer Accu-turbotrimmeri Turbotrimmer a batteria Recortabordes con accu Aparador de relva Accu-Turbotrimmer Podkaszarka akumulatorowa Akkumulátoros damilos fűszegélynyíró Akumulátorový turbotrimmer Akumulátorový turbotrimmer Επαναφορτιζόμενο κοιρρευτικό πετονιάς Akumulatorski turbo obrezovalnik Baterijski turbo trimer za travu Turbotrimmer cu baterie Акумуляторен Турботример Akuga turbotrimmer Akumulátorinė turbo žoliapjovė Turbotrimmeris ar akumulatoru</p>	<p>Schall-Leistungspegel: Noise level: Puissance acoustique : Geluidsniveau: Ljudnivá: Lydytrksnivaeu: Melun tehotas: Livello rumorosità: Nivel sonoro: Nível de ruído: Poziom nateżenia dźwięku: Zajteljesítmény szint: Hluková hladina výkonu: Výkonová hladina hluku: Επίπεδο ισχύος ήχου: Nivo hrupa: Razina zvučne snage Nivel de putere acustică: Ниво на шума: Helivõimsuse tase: Garso stiprumo lygis: Troksņu jaudas līmenis:</p>	<p>gemessen/garantiert measured/guaranteed mesurée/garantie gemeten/gegarandeerd uppmätt/garanterad afmätt/garanti mitattu/taattu testatu/garantito medido/garantizado medido/garantido zmierzono/gwarantowane mért/garantált naměřeno/garantovano meraná/garantovaná μετρήθηκαν/εγγυημένα izmerjeno/zagotovljeno izmjereno/garantirano măsurat/garantat измерено/гарантирано mõõdetud/garanteeritud išmatuotas/garantuotas izmērtais/garantētais</p>
<p>Typen: Types: Types : Type: Typ: Typer: Typit: Tipi: Tipos: Tipos: Typu:</p>	<p>Art.-Nr.: Art. No.: Réfarence : Art.nr.: Art.nr.: Art. nr.: Tuoten:o Art.: Art. No: Art. no: Nr artykulu:</p> <p>Cikkszám: Císlo artiklu: Art.: Αριθ. είδους: Art št.: br. art. Nr art.: Art. номер: Toote nr : Gaminio nr.: Izstr.:</p>	<p>Art. 9823 Art. 9825</p>	<p>83 dB (A) / 88 dB (A) 82 dB (A) / 86 dB (A)</p>
<p>EasyCut Li-18/23 R ComfortCut Li-18/23 R</p>	<p>Art. 9823 Art. 9825</p>	<p>Anbringningsjaar der CE-Kennzeichnung: Year of CE marking: Année d'apposition du marquage CE : Installatiejaar van de CE-aanduiding: Märkningsår: CE-Mærkningsår: CE-merkin kiinnitysvuosi: Anno di applicazione della certificazione CE: Colocación del distintivo CE: Ano de marcação pela CE: Rok nadania oznakowania CE: CE-jelzés elhelyezésének éve:</p>	<p>Rok umístění značky CE: Rok udelenia značky CE: Έτος σήματος CE: Leto namestitve CE-oznake: Godina dobivanja CE oznake: Anul de marcare CE: Година на поставяне на CE-маркировка: CE-märkjistuse paigaldamise aasta: Metai, kuriais pažymėta CE-ženklui: CE-marķējuma uzlikšanas gads:</p>
<p>EU-Richtlinien: EU directives: Directives européennes : EU-richtlijnen: EU directiv: EU Retningslinier: EY-direktívi: Direttive UE: Normativa UE: Directrices da UE: Dyrektywy Unii Europejskiej: EU-irányelvek: Směrnice EU: EU-Predpisy: Οδηγίες της ΕΕ:</p>	<p>ES-smernice: EU smjernice: Directive UE: ЕС-директиви: ELI direktívi: ES direktivos: ES-direktīvas:</p> <p>2006/42/EG 2004/108/EG 2011/65/EG 2000/14/EG 2006/95/EG</p>	<p>Ulm, den 04.11.2013 Ulm, 04.11.2013 Fait à Ulm, le 04.11.2013 Ulm, 04-11-2013 Ulm, 2013.11.04. Ulm, 04.11.2013 Ulmissa, 04.11.2013 Ulm, 04.11.2013 Ulm, 04.11.2013 Ulm, 04.11.2013 Ulm, dnia 04.11.2013 Ulm, 04.11.2013 Ulm, dná 04.11.2013 Ulm, 04.11.2013 Ulm, 04.11.2013 Ulm, dana 04.11.2013 Ulm, 04.11.2013 Ulm, 04.11.2013 Ulm, 04.11.2013 Ulm, 04.11.2013 Ulm, 04.11.2013 Ulme, 04.11.2013</p>	<p>Der Bevollmächtigte Authorised representative Le mandataire De gevolmachtigde Autoriseret representant Autoriseret repræsentant Valtuutettu edustaja Persona delegata La persona autorizada O representante Pelnomocnik Meghatalmazott Zplnomocnenec Spilnomocnený Ο εξουσιοδοτημένος Pooblaščenec Ovlaštena osoba Conducerea tehnică Упълномощен Volitatud esindaja Igaliotasis atstovas Pilnvarotā persona</p>
<p>Harmonisierte EN: EN ISO 12100 EN 60335-2-91 IEC 62133</p>	<p>EN 60335-1 IEC 60335-1 IEC 60355-2-29</p>	<p>Hinterlegte Dokumentation: GARDENA Technische Dokumentation, M. Kugler 89079 Ulm Deposited Documentation: GARDENA Technical Documentation, M. Kugler 89079 Ulm Dokumentation déposée: Documentation technique GARDENA, M. Kugler 89079 Ulm</p>	<p>Konformitätsbewertungs- verfahren: Nach 2000/14/ EG Art. 14 Anhang VI Conformity Assessment Procedure: according to 2000/14/EC Art.14 Annex VI Procédure d'évaluation de la conformité : Selon 2000/14/CE art. 14 Annexe VI</p> <p> Peter Lameli Chief Technical Officer</p>

Deutschland / Germany

GARDENA GmbH
Central Service
Hans-Lorenser-Straße 40
D-89079 Ulm
Produktfragen:
(+49) 731 490-123
Reparaturen:
(+49) 731 490-290
service@gardena.com

Albania

COBALT Sh.p.k.
Rr. Sini Kodra
1000 Tirana

Argentina

Husqvarna Argentina S.A.
Av.del Libertador 5954 –
Piso 11 – Torre B
(C1428ARP) Buenos Aires
Phone: (+54) 11 5194 5000
info.gardena@
ar.husqvarna.com

Armenia

Garden Land Ltd.
61 Tigran Mets
0005 Yerevan

Australia

Husqvarna Australia Pty. Ltd.
Locked Bag 5
Central Coast BC
NSW 2252
Phone: (+61) (0) 2 4352 7400
customer.service@
husqvarna.com.au

Austria / Österreich

Husqvarna Austria GmbH
Consumer Products
Industriezeile 36
4010 Linz
Tel.: (+43) 732 77 01 01-90
consumer.service@
husqvarna.at

Azerbaijan

Firm Progress
a. Aliyev Str. 26A
1052 Baku

Belgium

GARDENA Belgium NV/SA
Sterrebeekstraat 163
1930 Zaventem
Phone: (+32) 2 720 92 12
Mail: info@gardena.be

Bosnia / Herzegovina

SILK TRADE d.o.o.
Industrijska zona Bukva bb
74260 Tešanj

Brazil

Husqvarna do Brasil Ltda
Av. Francisco Matarazzo,
1400 - 19º andar
São Paulo – SP
CEP: 05001-903

Tel: 0800-112252
marketing.br.husqvarna@
husqvarna.com.br

Bulgaria

Хускварна България ЕООД
вул. „Андрей Липчев“ № 72
1799 София
Тел.: (+359) 02/9753076
www.husqvarna.bg

Canada / USA

GARDENA Canada Ltd.
100 Summerlea Road
Brampton, Ontario L6T 4X3
Phone: (+1) 905 792 9330
info@gardenacanada.com

Chile

Maquinarias Agroforestales
Ltda. (Maga Ltda.)
Santiago, Chile
Avda. Chesterton
8355 comuna Las Condes
Phone: (+56) 2 202 4417
Dalton@мага.cl
Zipcode: 7560330

Temuco, Chile

Avda. Valparaíso # 01466
Phone: (+56) 455 222 126
Zipcode: 4780441

China

Husqvarna (China) Machinery
Manufacturing Co., Ltd.
No. 1355, Jia Xin Rd.,
Ma Lu Zhen, Jia Ding Dist.,
Shanghai
201801
Phone: (+86) 21 59159629
Domestic Sales
www.gardena.com.cn

Colombia

Husqvarna Colombia S.A.
Calle 18 No. 68 D-31, zona
Industrial de Montevideo
Bogotá, Cundinamarca
Tel. 571 2922700 ext. 105
jairo.salazar@
husqvarna.com.co

Costa Rica

Compania Exim
Euroberoamericana S.A.
Los Colegios, Moravia,
200 metros al Sur del Colegio
Saint Francis – San José
Phone: (+506) 297 68 83
exim_euro@racsa.co.cr

Croatia

SILK ADRIA d.o.o.
Josipa Lončara 3
10090 Zagreb
Phone: (+385) 1 3794 580
silk.adria@zg.t-com.hr

Cyprus

Med Marketing
17 Digeni Akritia Ave
P.O. Box 27017
1641 Nicosia

Czech Republic

Husqvarna Česko s.r.o.
Türkova 2319/5b
149 00 Praha 4 – Chodov
Bezplatná infolinka:
800 100 425
servis@cz.husqvarna.com

Denmark

GARDENA
Consumer Outdoor Products
Salgsafdeling Danmark
Box 9003
S-200 39 Malmö
info@gardena.dk

Dominican Republic

BOSQUESA, S.R.L
Carretera Santiago Licey
Km. 5 ½
Esquina Copal II,
Santiago

Dominican Republic
Phone: (+809) 736-0333
joserbosquesa@claro.net.do

Ecuador

Husqvarna Ecuador S.A.
Arupos E1-181 y 10 de
Agosto Quito, Pichincha
Tel: (+593) 22800739
francisco.jacome@
husqvarna.com.ec

Estonia

Husqvarna Eesti OÜ
Consumer Outdoor Products
Kesk tee 10, Aaviku küla
Rae vald
Harju maakond
75305 Estonia
kontakt.etj@husqvarna.ee

Finland

Oy Husqvarna Ab
Consumer Outdoor Products
Lautatarhankatu 8 / P. 31
00581 HELSINKI
info@gardena.fi

France

Husqvarna France
9/11 Allée des pierres mayettes
92635 Gennevilliers Cedex
France
http://www.gardena.com/fr
P.N: AZUR; 0 810 00 78 23
(Prix d'un appel local)

Georgia

ALD Group
Bellashvili 8
1159 Tbilisi

Great Britain

Husqvarna UK Ltd
Preston Road
Aycliffe Industrial Park
Newton Aycliffe
County Durham
DL5 6UP
info.gardena@
husqvarna.co.uk

Greece

Π. ΠΑΠΑΔΟΠΟΥΛΟΣ ΑΕΒΕ
Λεωφ. Αθηνών 92
Αθήνα
Τ.Κ.104 42
ΕΛΑΔδα
Τηλ. (+30) 210 51 93 100
info@papadopoulos.com.gr

Hungary

Husqvarna Magyarország Kft.
Ezred u. 1-3
1044 Budapest
Telefon: (+36) 1 251-4161
vevoszolgalat.husqvarna@
husqvarna.hu

Iceland

O. Johnson & Kaaber
Tunguhsals 1
110 Reykjavik
oj@ojk.is

Ireland

Husqvarna UK Ltd
Preston Road
Aycliffe Industrial Park
Newton Aycliffe
County Durham
DL5 6UP
info.gardena@
husqvarna.co.uk

Italy

Husqvarna Italia S.p.A.
Via Como 72
23866 VALMADRERA (LC)
Phone: (+39) 0341.203.111
info@gardenaitalia.it

Japan

KAKUICHI Co. Ltd.
Sumitomo Realty &
Development Kojimachi
BLDG., 8F
5-1 Nibanencho
Chiyoda-ku
Tokyo 102-0084
Phone: (+81) 33 264 4721
m_ishihara@kaku-ichi.co.jp

Kazakhstan

LAMED Ltd.
155/1, Tazhibayevoy Str.
050060 Almaty
IP Schmidt
Abayavenue 3B
110 005 Kostanay

Korea

Kyung Jin Trading Co., LTD.
107-4, SunDuk Bld.,
YangJae-dong,
Seocho-gu,
Seoul, (zipcode: 137-891)
Phone: (+82) (0) 2574-6300

Kyrgyzstan

Alye Maki
av. Molodaya Guardir J 3
720014
Bishkek

Latvia

Husqvarna Latvija
Consumer Outdoor Products
Bārkūžu iela 6
LV-1024 Rīga
info@husqvarna.lv

Lithuania

UAB Husqvarna Lietuva
Consumer Outdoor Products
Atleities pl. 77C
LT-52104 Kaunas
centras@husqvarna.lt

Luxembourg

Magasins Jules Neuberg
39, rue Jacques Stas
Luxembourg-Gasperich 2549
Case Postale No. 12
Luxembourg 2010
Phone: (+352) 40 14 01
api@neuberg.lu

Mexico

AFOSA
Av. Lopez Mateos Sur # 5019
Col. La Calma 45070
Zapopan, Jalisco
Mexico
Phone: (+52) 33 3818-3434
icornejo@afosa.com.mx

Moldova

Convel S.R.L.
290A Muncesti Str.
2002 Chisinau

Netherlands

GARDENA Nederland B.V.
1305 AD ALMERE
Phone: (+31) 36 521 00 00
info@gardena.nl

Neth. Antilles

Jonka Enterprises N.V.
Sta. Rosa Weg 196
P.O. Box 8200
Curaçao
Phone: (+599) 9 767 66 55
pgm@jonka.com

New Zealand

Husqvarna New Zealand Ltd.
PO Box 76-437
Manukau City 2241
Phone: (+64) (0) 9 9202410
support.nz@husqvarna.co.nz

Norway

GARDENA
Husqvarna Consumer
Outdoor Products
Salgskontor Norge
Klevertveien 6
1540 Vestby
info@gardena.no

Peru

Husqvarna Perú S.A.
Jr. Ramón Cárcamo 710
Lima 1
Tel: (+51) 1 3320400 ext.416
juan.remuzgo@
husqvarna.com

Poland

Husqvarna
Poland Spółka z o.o.
ul. Wysockiego 15 b
03-371 Warszawa
Phone: (+48) 22 330 96 00
gardena@husqvarna.com.pl

Portugal

Husqvarna Portugal, SA
Lagoa – Albarraque
2635 – 595 Rio de Mouro
Tel.: (+351) 21 922 85 30
Fax : (+351) 21 922 85 36
info@gardena.pt

Romania

Madex International Srl
Soseaua Odaii 117-123,
RO 013603
București, S 1
Phone: (+40) 21 352.76.03
madex@mes.ro

Russia / Россия

ООО „Хускварна“
141400, Мусковская обл.,
г. Химки,
улица Ленинградская,
владение 39, стр.6
Бизнес Центр
„Химки Бизнес Парк“,
помещение О802_04

Serbia

Domel d.o.o.
Autoput za Novi Sad bb
11 273 Belgrade
Phone: (+381) 11 848 88 12
miroslav.jejina@domel.rs

Singapore

Hy-Ray PRIVATE LIMITED
40 Jalan Pemimpin
#02-08 Tat Ann Building
Singapore 577185
Phone: (+65) 6253 2277
shiyang@hyray.com.sg

Slovak Republic

Husqvarna Česko s.r.o.
Türkova 2319/5b
149 00 Praha 4 – Chodov
Bezplatná infolinka:
800 154 044
servis@sk.husqvarna.com

Slovenia

Husqvarna Austria GmbH
Consumer Products
Industriezeile 36
4010 Linz
Tel.: (+43) 732 77 01 01-90
consumer.service@
husqvarna.at

South Africa

Husqvarna (Pty) Ltd
Postnet Suite 250
Private Bag X6,
Cascades, 3202
South Africa
Phone: (+27) 33 846 9700
info@gardena.co.za

Spain

Husqvarna España S.A.
C/ Basauri, nº 6
La Florida
28023 Madrid
Phone: (+34) 91 708 05 00
atencioncliente@gardena.es

Suriname

Agrofix n.v.
Verlengde Hogestraat #22
Phone: (+597) 472426
agrofix@sr.net
Pbocx : 2006
Paramaribo
Suriname – South America

Sweden

Husqvarna AB
S-561 82 Huskvarna
info@gardena.se

Switzerland / Schweiz

Husqvarna Schweiz AG
Consumer Products
Industriestrasse 10
5506 Mägenwil
Phone: (+41) (0) 62 887 37 90
info@gardena.ch

Turkey

GARDENA Dost Diş Ticaret
Müessesili A.Ş.
Sanayi Çad. Adı Sokak
No: 1/B İstanbul
34873 Istanbul
Phone: (+90) 216 3893 939
info@gardena-dost.com.tr

Ukraine / Україна

ТОВ «Хусварна Україна»
вул. Васильківська, 34,
офіс 204-г
03022, Київ
Тел: (+380) 044 498 39 02
info@gardena.ua

Uruguay

FELI SA
Entre Ríos 1083 CP 11800
Montevideo – Uruguay
Tel: (+598) 22 03 18 44
info@felisa.com.uy

Venezuela

Corporación Casa y Jardín C.A.
Av. Caroní, Edif. Trezmen, P.B.
Cinco de Bello Monte,
1050 Caracas.
Tlf: (+58) 212 992 33 22
info@casaviardin.net.ve

9823-20.960.04/0215

© GARDENA
Manufacturing GmbH
D-89070 Ulm
http://www.gardena.com