

THS 500/48 Art. 8883

GB Operation Instructions

Telescopic Hedge Trimmer

D Betriebsanleitung

Teleskop-Heckenschere

F Mode d'emploi

Taille-haies télescopique

NL Gebruiksaanwijzing

Telescoop-heggenschaar

S Bruksanvisning

Teleskophäcksax

DK Brugsanvisning

Teleskopisk hækkeklipper

FI Käyttöohje

Teleskooppivarrellinen pensasleikkuri

N Bruksanvisning

Teleskop hekksaks

I Istruzioni per l'uso

Tagliasiepi telescopica

E Instrucciones de empleo

Recortasetos telescópico

P Manual de instruções

Corta sebes telescópico

PL Instrukcja obsługi

Nożyce do żywopłotu z trzonkiem teleskopowym

H Használati utasítás

Teleszkópos sövénynyíró

CZ Návod k obsluze

Teleskopické nůžky na živý plot

SK Návod na obsluhu

Teleskopické nožnice na živý plot

GR Οδηγίες χρήσης

Τηλεσκοπικό μπουρντουροψάλιδο

RUS Инструкция по эксплуатации

Телескопические ножницы для живой изгороди

SLO Navodilo za uporabo

Teleskopske škarje za živo mejo

HR Upute za uporabu

Teleskopske škare za živicu

SRB Uputstvo za rad

Teleskopske makaze za živicu

UA Інструкція з експлуатації

Телескопічний кущоріз

RO Instrucțiuni de utilizare

Trimmer telescopic pentru gard

TR Kullanma Kılavuzu

Teleskopik çit budayıcısı

BG Инструкция за експлоатация

Телескопична ножица за жив плет

AL Manual përdorimi

Prerëse ligustrash teleskop

EST Kasutusjuhend

Teleskoop-hekilõikur

LT Eksploatavimo instrukcija

Teleskopinės gyvatvorių žirklės

LV Lietošanas instrukcija

Teleskopiskās dzīvžoga šķēres

GARDENA teleskopické nožnice na živý plot THS 500/48

Preklad originálneho návodu na obsluhu.



Toto zariadenie nie je určené pre osoby (vrátane detí) s obmedzenými fyzickými, zmyslovými a duševnými schopnosťami alebo s nedostatkom skúseností a/alebo s nedostatkom vedomostí, ibaže by boli pod dozorom osoby, ktorá zodpovedá za ich bezpečnosť alebo od nej dostali inštrukcie, ako sa zariadenie používa. Kontrolujte deti, aby ste sa uistili, že sa so zariadením nehrajú.

Určené použitie:

Teleskopické nožnice na živý plot GARDENA sú určené na strihanie živého plotu, kríkov, a nízkych rastlín v záhradách pri domoch.

NEBEZPEČENSTVO! Ublíženie na zdraví! Prístroj sa nesmie používať pre strihanie trávnik/a/okrajov trávnikových porastov, ani pre štiepkovanie pre následné kompostovanie.

Obsah:

1. BEZPEČNOSŤ	133
2. MONTÁŽ	137
3. OBSLUHA	137
4. ÚDRŽBA	139
5. SKLADOVANIE	140
6. ODSTRANOVANIE PORÚCH	140
7. TECHNICKÉ ÚDAJE	140
8. PRÍSLUŠENSTVO	141
9. SERVIS/ZÁRUKA	141

SK

1. BEZPEČNOSŤ

Ak sa výrobok nepoužíva riadnym spôsobom, môže byť nebezpečný! Výrobok môže spôsobiť vážne zranenie užívateľa a iných osôb. Výstražné upozornenia a bezpečnostné pokyny je treba dodržiavať, aby bola zaistená primeraná bezpečnosť a efektívnosť pri používaní výrobku. Užívateľ zodpovedá za dodržiavanie výstražných upozornení a bezpečnostným pokynov uvedených v tejto príručke a na výrobku.

Bezpečnostné upozornenia na zariadení:



Prečítajte si návod na obsluhu.



Používajte prostriedky na ochranu očí a uší.



Nepoužívajte pri daždi alebo inej vlhkosti. Nevystavujte zariadenie priamemu dažďu.



Sieťovú zástrčku vytiahnite v prípade, že je elektrický kábel poškodený alebo prerušený.



Riziko ohrozenia života zásahom elektrického prúdu!
Dodržiavajte minimálnu vzdialenosť 10 m od elektrických vedení.

Všeobecné bezpečnostné opatrenia pre elektrické nástroje



UPOZORNENIE! Prečítajte si všetky bezpečnostné opatrenia a pokyny.

Pri nedodržaní upozornení a pokynov môže dôjsť k úrazu elektrickým prúdom, požiaru a/alebo vážnemu poraneniu.

Všetky upozornenia a pokyny si odložte v prípade budúceho použitia. Pojem Elektrický nástroj vo všetkých upozorneniach znamená nástroj, ktorý funguje na elektrickú energiu s káblovým napojením alebo na batérie bez kábla.

1) Bezpečnosť pracovného priestoru

a) Pracovný priestor udržiavajte v čistote a dobre osvetlený.

Neporiadok a prítomie môže spôsobiť úraz.

b) Nikdy nepoužívajte elektrický nástroj vo výbušnom prostredí, kde sa nachádzajú horľavé látky, plyny alebo prach.

Elektrické nástroje produkujú iskry, ktoré môžu vznietiť prach alebo výpary.

c) Pri práci s elektrickými nástrojmi chráňte deti a osoby stojace v okolí.

Rozptyľovanie môže spôsobiť stratu kontroly.

2) Bezpečnosť elektroinštalácie

a) Zástrčky na nástroji sa musia hodiť do zásuvky. Žiadnym spôsobom neupravujte zástrčku. S uzemnenými elektrickými nástrojmi nepoužívajte žiadny adaptér.

Originálne zástrčky a zhoda so zásuvkou znižujú riziko úrazu elektrickým prúdom.

b) Nedotýkajte sa uzemnených povrchov ako sú káble, radiátory, reťaze a chladničky.

Ak je vaše telo uzemnené, zvyšuje sa riziko úrazu elektrickým prúdom.

c) Elektrické nástroje nevystavujte dažďu a nedržte ich vo vlhkých podmienkach.

Ak sa do nástroja dostane voda, zvyšuje sa riziko úrazu elektrickým prúdom.

d) Kábel používajte iba predpísaným spôsobom. Nikdy nepoužívajte kábel na nosenie, ťahanie alebo odpájanie nástroja od zdroja elektrickej energie. Kábel chráňte pred teplom, olejom, ostrými hranami a pohyblivými časťami. Poškodené a zamotané káble zvyšujú riziko úrazu elektrickým prúdom.

e) Pri používaní nástroja v exteriéri používajte predĺžovací kábel vhodný na použitie v exteriéri.

Použitie kábla, ktorý je vhodný do exteriériu, znižuje riziko úrazu elektrickým prúdom.

f) Pri práci s elektrickým nástrojom vo vlhkom prostredí používajte zdroj so striedavým prúdom a s poistkou. Použitie striedavého prúdu znižuje riziko úrazu elektrickým prúdom.

3) Bezpečnosť osôb

a) Pri práci s elektrickým nástrojom buďte ostražití, pozerajte sa na to, čo robíte a riadte sa zdravým rozumom. Nepoužívajte elektrický nástroj, ak ste unavený alebo ste pod vplyvom drog, alkoholu alebo liečiv. Chvíľa nepozornosti pri práci s elektrickým nástrojom môže viesť k vážnym poraneniam.

b) Používajte ochranné prostriedky.

Vždy noste ochranné prostriedky na oči.

Ochranné prostriedky ako maska, protišmyková obuv, helma alebo slúchadlá používané v určitých podmienkach znižujú riziko poranenia.

c) Vyvarujte sa náhodnému naštartovaniu. Skontrolujte, či je spínač pred zapojením nástroja do siete a/alebo k batérii, pred nadvihnutím alebo prenášaním nástroja vo vypnutej polohe (off).

Prenášanie nástroja s prstom na spínači alebo nabíjanie nástroja so zapnutým spínačom môže spôsobiť nehodu.

d) Pred zapnutím prístroja odstráňte všetky nastavovacie kľúče a skrutkovače.

Skrutkovač alebo kľúč pripojený k rotačnej časti elektrického nástroja môže spôsobiť poranenia.

e) Nepreceňujte svoje schopnosti. Noste vhodnú obuv a vždy udržiavajte rovnováhu.

Toto umožňuje lepšie ovládanie elektrického nástroja v neočakávaných situáciách.

f) Noste vhodný odev. Nenoste voľný odev alebo šperky. Udržujte si vlasy, odev a rukavice mimo pohyblivých častí.

Voľný odev, šperky a dlhé vlasy sa môžu zachytiť do pohyblivých častí.

g) Ak máte k dispozícii pripojenie k zariadeniu na odsávanie a zber prachu, skontrolujte, či je toto zariadenie správne napojené.

Použitie zariadenia na zber prachu môže znížiť nebezpečenstvo spojené s prachom.

4) Použitie a údržba elektrického nástroja

a) Nepoužívajte elektrický nástroj nasilu. Používajte správny nástroj.

Správny nástroj vykoná prácu lepšie a bezpečnejšie, keďže bol na úkon vyrobený.

b) Elektrický nástroj nepoužívajte, ak sa spínačom nezapne prípadne nevyzne.
Všetky elektrické nástroje, ktoré sa nedajú riadiť spínačom sú nebezpečné a musia sa dať opraviť.

c) Pred každým nastavením, výmenou príslušenstva alebo pred uskladnením elektrického nástroja odpojte zástrčku elektrického nástroja zo siete a/ alebo batérie.
Takéto preventívne bezpečnostné opatrenie znižuje riziko náhodného zapnutia.

d) Elektrické nástroje, ktoré nepoužívate, skladujte mimo dosahu detí a nedovoľte osobám, ktoré nepoznajú nástroj alebo tieto pokyny, s nástrojom manipulovať.
Elektrické nástroje v rukách neškolených používateľov sú nebezpečné.

e) Robte údržbu elektrických nástrojov. Skontrolujte, či nástroj nie je nesprávne zapojený, alebo či nie sú ohnuté alebo zlomené pohyblivé časti, prípadne iné poruchy, ktoré by mohli ovplyvniť fungovanie nástroja. Ak je nástroj poškodený, pred použitím ho dajte opraviť.
Veľa úrazov spôsobuje nedostatočná údržba elektrických nástrojov.

f) Rezné nástroje udržiavajte ostré a čisté.
Riadne udržiavané rezné nástroje s ostrými hranami sa neohnú a jednoducho sa ovládajú.

g) Elektrický nástroj, jeho časti a príslušenstvo používajte podľa týchto pokynov, do úvahy berte aj pracovné podmienky a druh vykonávanej práce.
Používanie nástrojov pri úkonoch, na aké nie sú vyrobené, môže viesť k nebezpečnej situácii.

5) Servis

Údržbu Vášho elektrického náradia prenehajte odborníkom a používajte originálne náhradné diely. Toto zaručí trvalú bezpečnosť Vášho elektrického náradia.

Bezpečnostné upozornenia pre nožnice na živý plot:

- **Stále dbajte na to, aby sa do oblasti rezného noža nedostali žiadne časti tela. Neodstraňujte odrezaný materiál alebo nedržte rezaný materiál, keď sa nože pohybujú. Zablokovaný materiál odstráňte len pri vypnutom zariadení. Chvilka nepozornosti pri zaobchádzaní s nožnicami na živý plot môže mať za následok ťažké poranenia.**
- **Nožnice na živý plot prenášajte stále za rukoväť a až potom, keď sa už rezné nože nepohybujú. Počas transportu alebo skla-**

dovania nožnic na živý plot musíte na reznú lištu nasadiť kryt.

Správne zaobchádzanie s nožnicami na živý plot znižuje riziko poranenia reznými nožmi.

- **Elektrické zariadenie držte za izolované plochy rukoväte, pretože rezný nôž sa môže dostať do kontaktu so skrytými sieťovými káblami alebo s vlastným sieťovým káblom. Kontakt rezných nožov s elektrickým káblom pod napätím môže viesť k prenosu napätia na kovové časti nožnic a zapríčiniť tak zásah elektrickým prúdom.**
- **Elektrický kábel držte tak, aby sa nedostal do oblasti rezných nožov.**
Počas používania nožnic je možné, že sa kábel dostane do strihaných kríkov – dbajte obzvlášť na to, aby ste kábel nožnicami neprestrihli.

Prídavné bezpečnostné odporúčania

Nebezpečenstvo! Malé deti musia byť pri montáži v dostatočnej vzdialenosti. Pri montáži hrozí nebezpečenstvo prehltnutia malých dielov a nebezpečenstvo zadusenía sa umelohmotným vreckom.

Bezpečnosť na pracovisku

Zariadenie používajte len na určený účel.

Obsluha alebo užívateľ je zodpovedný za nehody iných osôb alebo za nebezpečenstvo, ktorému sú vystavené iné osoby alebo ich majetok.

Obzvlášť dávajte pozor pri obsluhu a preprave na možné ohrozenie tretích osôb, vzhľadom na zväčšený pracovný polomer dosiahnuteľný vysunutím teleskopu.

Nebezpečenstvo potknutia! Pri práci dávajte pozor na elektrický kábel.

Nebezpečenstvo! Pri používaní chráničov sluchu a pre hluk zariadenia sa môže stať, že nezbadáte približujúce sa osoby.

Zariadenie nepoužívajte pri hroziacom nebezpečenstve búrky.

Nepoužívajte v blízkosti vôd.

Informácie k bezpečnosti pri používaní elektrických dielov

Odporúča sa použitie prúdového chrániča s citlivosťou nie vyššou ako 30 mA. Prúdový chránič pri každom použití skontrolujte.

Pred použitím je nutné skontrolovať, či nie je poškodený sieťový kábel. Pri poškodení alebo známkach starnutia, musíte tentovymeniť.

Ak je potrebná výmena elektrického kábla, musí ju vykonať výrobca alebo jeho odborný zástupca, aby sa zamedzilo ohrozeniu bezpečnosti.

Nepoužívajte zariadenie v prípade, že je elektrický kábel poškodený alebo opotrebovaný.

Spojenie k napájaniu elektrickým prúdom okamžite odpojte, ak má kábel zárezy alebo je poškodená izolácia. Nedotýkajte sa kábla, kým nie je prerušené napájanie elektrickým prúdom.

Predlžovací kábel nesmie byť pri prevádzke zvinutý. Zvinuté káble sa môžu prehriať a znížiť výkon Vášho zariadenia.

Vždy najprv prerušte napájanie elektrickým prúdom predtým než budete odstraňovať konektor, kábluú spojku alebo predlžovací kábel.

Vypnite zariadenie, vytiahnite zástrčku zo zásuvky a skontrolujte napájací kábel na poškodenia alebo známky starnutia ešte predtým ako ho pred uskladnením naviniete. Poškodený kábel sa nesmie opravovať, musíte ho nahradiť novým káblom.

Kábel navijajte vždy opatrne, aby ste predišli jeho zalomeniu.

Pripájajte vždy len na striedavé napätie uvedené na typovom štítku.

V žiadnom prípade sa nesmiete nikde na zariadení pripájať uzemnenie.

V prípade, že pri pripojení sa zariadenie neočakávane spustí, okamžite ho vypnite a nechajte skontrolovať servisom GARDENA.

Nebezpečenstvo! Toto zariadenie vytvára počas prevádzky elektromagnetické pole. Toto pole môže mať za určitých podmienok vplyv na aktívne alebo pasívne medicínske implantáty. Pre zamedzenie rizika vážneho alebo smrteľného zranenia, odporúčame osobám s medicínskymi implantátmi informovať sa pred uvedením zariadenia do prevádzky u lekára alebo výrobcu medicínskeho implantátu.

Kábel

Používajte výhradne predlžovacie káble schválené v zmysle HD 516.

→ Informujte sa u odborných elektrikárov.

Osobná bezpečnosť

Používajte vždy vhodné oblečenie, ochranné rukavice a pevnú obuv.

Vyvarujte sa kontaktu s olejom na mazanie noža, obzvlášť ak ste naň alergický.

Skontrolujte oblasti, kde sa má zariadenie používať a odstráňte všetky drôty a iné cudzie predmety.

Všetky činnosti, ktoré súvisia s nastavením (sklon strihacej hlavice, zmena dĺžky teleskopickej tyče) musíte vykonávať až po nasadení ochranného krytu a zariadenie pritom nesmiete postaviť na rezné nože.

Držte zariadenie vždy správne obidvomi rukami za obe rukoväte (A) a (B).

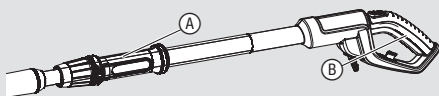

Pred používaním a po každom silnom náraze musíte zariadenie skontrolovať na výskyt opotrebovania alebo poškodenia. Pri potrebe nechajte vykonať zodpovedajúcu opravu.

Nikdy sa nepokúšajte pracovať s nekompletným zariadením alebo so zariadením, na ktorom boli vykonané neautorizované úpravy.

Použitie a údržba elektrických zariadení

Mali by ste vedieť, ako vypnete zariadenie v núdzovom prípade.

Nedržte zariadenie nikdy za ochranný kryt.

Nikdy zariadenie nepoužívajte, ak je ochranné zariadenie (ochranný kryt, rýchle núdzové vypnutie noža) poškodené.

Pri používaní zariadenia sa nesmie používať rebrik.

Vytiahnite sieťovú zástrčku:

- predtým, ako zostane zariadenie bez dozoru;
 - predtým, ako odstránite blokovanie;
 - predtým ako budete zariadenie kontrolovať, čistiť alebo vykonávať údržbu;
 - ak narazíte na predmet. Zariadenie smiete opäť používať až vtedy, keď ste absolútne presvedčený, že sa kompletne zariadenie nachádza v bezchybnom prevádzkovom stave;
 - ak začne zariadenie neprimerane silno vibrovať. V tom prípade musí byť zariadenie okamžite skontrolované. Nadmerné vibrácie môžu spôsobiť zranenie.
 - predtým, ako zariadenie odovzdáte inej osobe.
- Zariadenie používajte len pri teplote 0 °C až 40 °C.

Údržba a skladovanie



NEBEZPEČENSTVO ZRANENIA!

Nedotýkajte sa rezných nožov.

→ Pri ukončení alebo prerušení práce nasadte vždy ochranný kryt.

Všetky matice, čapy a skrutky musia byť pevne dotiahnuté, aby bola zaručená bezpečná prevádzka zariadenia.

V prípade, že je zariadenie po prevádzke horúce, nechajte ho pred uskladnením vychladnúť.

2. MONTÁŽ

V objeme dodávky sú nožnice na živý plot, nože, ochranný kryt a návod na obsluhu.



Montáž teleskopickej násady:

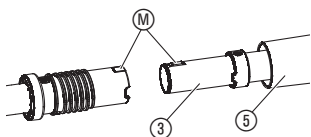

NEBEZPEČENSTVO! Ublíženie na zdraví!

Rezné poranenie v dôsledku neočakávaného zapnutia zariadenia.

→ Pred montážou nožnic sa uistite, že ste vytiahli sieťovú zástrčku a že je na rezné nože ② nasunutý ochranný kryt ①.

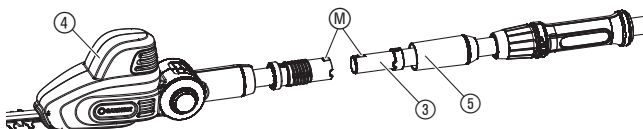

1. Teleskopickú rúrku ③ zasuňte až k zarážke do motorovej jednotky ④. Pritom sa musia obidve značky (M) nachádzať oproti sebe.

2. Sivú maticu ⑤ pevne dotiahnite.

3. OBSLUHA



Pripojenie nožnic na živý plot:

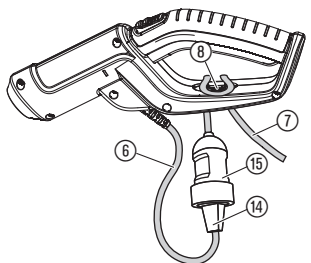

NEBEZPEČENSTVO! Ublíženie na zdraví!

Rezné poranenie v dôsledku neočakávaného zapnutia zariadenia.

→ Pred pripojením rezných nožov, nastavením alebo prepravou vytiahnuť sieťovú zástrčku a na rezné nože ② nasunúť ochranný kryt ①.



NEBEZPEČENSTVO! Zásah elektrickým prúdom!

Poškodenie pripojovacieho kábla ⑥, pokiaľ predlžovací kábel ⑦ nie je vložený do strmeňa na odľahčenie ťahu kábla ⑧.

→ Pred začatím práce vložte predlžovací kábel ⑦ do strmeňa pre odľahčenie kábla ⑧.

→ Pri pripájaní zariadenia ho nikdy nedržte za ochranný kryt ①.

1. Predlžovací kábel ⑦ prevlečte do strmeňa pre odľahčenie kábla ⑧ a utiahnite.

2. Zástrčku ⑭ zariadenia zastrčte do spojky ⑮ predlžovacieho kábla.

3. Predlžovací kábel ⑦ zastrčte do sieťovej zásuvky s napätím 230 V.

Pracovné polohy:

Zariadenie je možné používať v 4 pracovných polohách (podobné obr.).

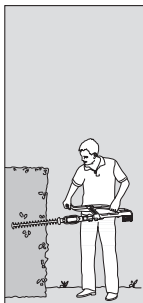

Strihanie zo strany:
Zasunutie teleskopickej rúrky

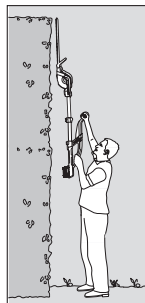

Vertikálny strih vo výške:
Predĺžte teleskopickú rúrku.



Horizontálny strih vo výške:
Motorová jednotka naklonená o 75°, teleskopická rúrka predĺžená

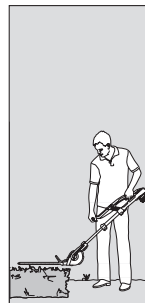

Strih nízko pri zemi:
Motorová jednotka naklonená o 60°, teleskopická rúrka predĺžená

Štartovanie nožníc na živý plot:

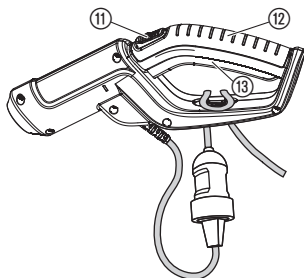

NEBEZPEČENSTVO! Ublíženie na zdraví!

Nebezpečenstvo zranenia, v prípade, že zariadenie nevypína pri uvoľnení štartovacieho tlačidla!

→ Nikdy neblokujte bezpečnostné zariadenia (napr. priviazaním blokovania zapnutia ⑪ a/alebo štartovacieho tlačidla ⑬ na rukoväť).

Zapnutie:

Zariadenie je vybavené blokovaním zapnutia ⑪ proti neopatrnému zapnutiu.

1. Odstráňte chránič nožov ①.
2. Zariadenie držte jednou rukou za teleskopickú rúrku a druhou rukou za rukoväť ⑫.
3. Blokovanie zapnutia ⑪ posuňte dopredu a potom stlačte štartovacie tlačidlo ⑬.
Naštartujte zariadenie.
4. Pustite blokovanie zapnutia ⑪.

Vypnutie:

1. Pustite štartovacie tlačidlo ⑬.
2. Na nože ② nasadte chránič ①.

Nakláňanie motorovej jednotky:

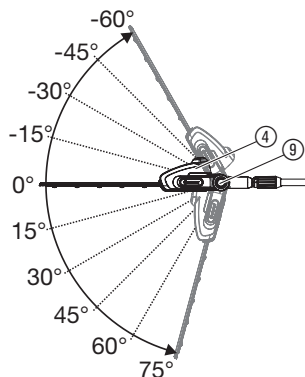

Pre vysoké a nízke strihanie môžete motorovú jednotku ④ nakláňať v krokoch po 15°-od 75° do -60°.

1. Oranžové tlačidlo ⑨ držte stlačené.
2. Motorovú jednotku ④ nakloňte do požadovaného smeru.
3. Oranžové tlačidlo ⑨ uvoľnite a motorovú jednotku ④ nechajte zaskočiť v západke.

Vysunutie teleskopickej rúrky:

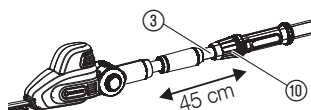

Pre vysoké a nízke strihanie môžete teleskopickú rúrku ③ plynule vysunúť na dĺžku 45 cm.

1. Uvoľníte oranžovú maticu ⑩.
2. Teleskopickú rúrku ③ vysuníte na ľubovoľnú dĺžku.
3. Oranžovú maticu ⑩ znovu dotiahnete.

4. ÚDRŽBA



Čistenie nožníc na živý plot:



NEBEZPEČENSTVO! Ublíženie na zdraví!

Rezné poranenie v dôsledku neočakávaného zapnutia zariadenia.

→ Pred vykonávaním údržby nožníc sa uistite, že je vytiahnutý sieťový kábel a že je na rezných nožoch ② nasunutý ochranný kryt ①.



NEBEZPEČENSTVO! Zásah elektrickým prúdom!

Nebezpečenstvo zranenia a vecné škody.

→ Zariadenie nikdy nečistíte vodou alebo prúdom vody (obzvlášť nie pod vysokým tlakom).

1. Zariadenie očistíte vlhkou handričkou.
2. Odvzdušňovacie drážky vyčistíte pomocou mäkkej kefy (nepoužívajte skrutkovač).
3. Nôž ② naolejujte nízkoviskóznym olejom (napr. ošetrovací olej GARDENA, č. výr. 2366). Pritom zabráňte kontaktu oleja s plastovými dielmi.

5. SKLADOVANIE

Odstavenie z prevádzky:



Likvidácia:

(podľa RL2012/19/EG)



Miesto skladovania zariadenia nesmie byť dostupné deťom.

1. Vytiahnite sieťovú zástrčku.
2. Vyčistite zariadenie (pozri 4. ÚDRŽBA) a ochranný kryt ① nasuňte na rezné nože ②.
3. Zariadenie skladujte na suchom, mrazuvzdornom mieste.

Zariadenie nepatrí do normálneho domového odpadu, musí byť odborne zlikvidované.

→ Dôležité: zariadenie zlikvidujte v príslušnom komunálnom odpadovom hospodárstve.

6. ODSTRÁŇOVANIE PORÚCH



NEBEZPEČENSTVO! Ublíženie na zdraví!

Rezné poranenie v dôsledku neočakávaného zapnutia zariadenia.

→ Pred odstraňovaním poruchy sa uistite, že je vytiahnutý sieťový kábel a že je na rezných nožoch ② nasunutý ochranný kryt ①.

Porucha	Možná príčina	Odstránenie
Zariadenie nebeží	Predĺžovací kábel nie je zastrčený alebo je poškodený. Zablokovaný nôž.	→ Zastrčiť, príp. vymeniť predĺžovací kábel. → Odstráňte prekážku.
Zariadenie sa nedá vypnúť	Spúšťače tlačidlo je zaseknuté.	→ Vytiahnite sieťovú zástrčku a uvoľnite štartovacie tlačidlo.
Rez je nečistý	Nože sú tupé alebo poškodené.	→ Nechajte vymeniť nože v servise GARDENA.



Pri iných poruchách Vás žiadame, obrátiť sa na servis GARDENA. Opravy môžu byť vykonávané len na servisných miestach GARDENA alebo odbornými pracovníkmi autorizovanými GARDENOU.

7. TECHNICKÉ ÚDAJE

Teleskopické nožnice na živý plot	THS 500/48 (č. výr. 8883)
Príkon motora	500 W
Sieťové napätie/frekvencia	230 V / 50 Hz
Počet otočiek	1.600/min.
Dĺžka nožov	48 cm
Vzdialenosť zubov	25 mm
Rozsah teleskopickej rúrky	0 – 45 cm
Hmotnosť	cca 4,1 kg
Hladina akustického tlaku L_{PA}^1	86 dB (A)
Neistota k_{PA}	2,5 dB (A)

Hladina akustického výkonu $L_{WA}^{2)}$	nameraná 96 dB (A) / zaručená 98 dB (A)
Neistota k_{WA}	2,5 dB (A)

Vibrácie ruky-paže $a_{vhw}^{3)}$ < 2,5 m/s²

Meranie podľa ¹⁾ DIN EN ISO 22868 ²⁾ RL 2000/14/EC ³⁾ DIN EN ISO 22867.



Hodnota vibrácií na rukoväti bola meraná podľa normovaných skúšobných postupov a môže sa používať na porovnanie jedného elektrického prístroja s iným. Môže sa použiť taktiež na počítačový odhad. Hodnota vibrácií na rukoväti sa môže líšiť v priebehu skutočného používania elektrického prístroja.

8. PRÍSLUŠENSTVO

GARDENA ošetrojúci olej

Predlžuje životnosť noža.

č. výr. 2366

9. SERVIS/ZÁRUKA

Servis:

Kontaktujte, prosím, adresu na zadnej strane.

Záruka:

GARDENA poskytuje na toto zariadenie záruku 2 roky (od dátumu kúpy). Táto záruka sa vzťahuje na všetky podstatné nedostatky prístroja, ktoré boli preukázateľne spôsobené vadami materiálu alebo chybami pri výrobe. Záruka je zabezpečená dodaním náhradného funkčného prístroja alebo bezplatnou opravou zaslaného prístroja podľa našej voľby, ak sú splnené nasledujúce podmienky:

- S prístrojom sa zachádzalo riadne a podľa doporučení v návode na použitie.
- Nedošlo k pokusu o opravu prístroja predajcom ani tretou osobou.

Opotrebitelné diely – nože a pohon výstredníka – sú zo záruky vylúčené.

Táto záruka poskytovaná výrobcom sa netýka nárokov na záruku existujúcich voči obchodníkovi príp. predajcovi.

V prípade uplatnenia záruky nám, prosím, pošlite vadný prístroj spolu s kópiou dokladu o nákupe a popisom závady vyplatené na adresu servisu. Nevyplatené zásielky nám nebudú doručené. Po vykonaní opravy vám prístroj zdarma zašleme späť.

Zmluvné servisné strediská SK:

T – L s.r.o.
Fedinová 6-8
851 01 Bratislava
tel.: 02/63838971
fax.: 02/63533312
email.: info@tlba.sk
www.tlba.sk

DAES, s.r.o.
Košícká 4
010 01 Žilina
tel.: 415 650 881
fax: 415 650 880
email.: servis@daes.sk
www.daes.sk

Bohumil Herel – KOVO HEREL
Pod Salašom 217
958 01 Partizánske
tel.: 387 492 327
fax: 387 494 718
email.: kovoherel@gmail.com

SK

GB Product Liability

We expressly point out that, in accordance with the product liability law, we are not liable for any damage caused by our units if it is because of improper repair or if parts replaced are not original GARDENA parts or approved parts, and, if the repairs were not done by a GARDENA Service Centre or an approved specialist. The same applies to spare parts and accessories.

D Produkthaftung

Wir weisen ausdrücklich darauf hin, dass wir nach dem Produkthaftungsgesetz nicht für durch unsere Geräte hervorgerufene Schäden einzustehen haben, sofern diese durch unsachgemäße Reparatur verursacht oder bei einem Teileaustausch nicht unsere originale GARDENA Teile oder von uns freigegebene Teile verwendet wurden und die Reparatur nicht vom GARDENA Service oder dem autorisierten Fachmann durchgeführt wird. Entsprechendes gilt für Ergänzungsstücke und Zubehör.

F Responsabilité

Nous vous signalons expressément que GARDENA n'est pas responsable des dommages causés par ses appareils, dans la mesure où ces dommages seraient causés suite à une réparation non conforme, dans la mesure où, lors d'un échange de pièces, les pièces d'origine GARDENA n'auraient pas été utilisées, ou si la réparation n'a pas été effectuée par le Service Après-Vente GARDENA ou l'un des Centres SAV agréés GARDENA. Ceci est également valable pour tout ajout de pièces et d'accessoires autres que ceux préconisés par GARDENA.

NL Productaansprakelijkheid

Wij wijzen er nadrukkelijk op, dat wij op grond van de wet aansprakelijkheid voor producten niet aansprakelijk zijn voor schade ontstaan door onze apparaten, indien deze door onvakkundige reparatie veroorzaakt zijn, of er bij het uitwisselen van onderdelen geen gebruik gemaakt werd van onze originele GARDENA onderdelen of door ons vrijgegeven onderdelen en de reparatie niet door de GARDENA technische dienst of de bevoegde vakman uitgevoerd werd. Ditzelfde geldt voor extra-onderdelen en accessoires.

S Produktansvar

Tillverkaren är inte ansvarig för skada som orsakats av produkten om skadan beror på att produkten har reparerats felaktigt eller om, vid reparation eller utbyte, andra än Original GARDENA reservdelar har använts. Samma sak gäller för kompletteringsdelar och tillbehör.

DK Produktansvar

Vi gør udtrykkeligt opmærksom på, at vi i henhold til produktansvarsloven ikke er ansvarlige for skader forårsaget af vores udstyr, såfremt det sker på grund af uautoriserede reparationer eller hvis dele er skiftet ud og der ikke er anvendt originale GARDENA dele eller dele godkendt af os, eller hvis reparationerne ikke er udført af GARDENA-service eller en autoriseret fagmand. Det samme gælder for ekstra udstyr og tilbehør.

FI Tuotevastuu

Korostamme nimenomaan, että tuotevastuulain nojalla emme ole vastuussa laitteistamme johtuneista vahingoista, mikäli nämä ovat aiheutuneet epäasianmukaisesta korjauksesta tai osia vaihdettaessa ei ole käytetty alkuperäisiä GARDENA-varaosia tai hyväksymiämme osia ja korjauksen on suorittanut muu kuin GARDENA-huoltokeskus tai valtuuttamamme ammattihenkilö. Tämä pätee myös lisäosiin ja lisävarusteisiin.

I Responsabilità del prodotto

Si rende espressamente noto che, conformemente alla legislazione sulla responsabilità del prodotto, non si risponde di danni causati da nostri articoli se originati da riparazioni eseguite non correttamente o da sostituzioni di parti effettuate con materiale non originale GARDENA o comunque da noi non approvato e, in ogni caso, qualora l'intervento non venga eseguito da un centro assistenza GARDENA o da personale specializzato autorizzato. Lo stesso vale per le parti complementari e gli accessori.

E Responsabilidad de productos

Advertimos que conforme a la ley de responsabilidad de productos no nos responsabilizamos de daños causados por nuestros aparatos, siempre y cuando dichos daños hayan sido originados por arreglos o reparaciones indebidas, por recambios con piezas que no sean piezas originales GARDENA o bien piezas no autorizadas por nosotros, así como en aquellos casos en que la reparación no haya sido efectuada por un Servicio Técnico GARDENA o por un técnico autorizado. Lo mismo es aplicable para las piezas complementarias y accesorios.

P Responsabilidade sobre o produto

Queremos salientar que segundo a lei da responsabilidade do fabricante, nós não nos responsabilizaremos por danos causados pelo nosso equipamento, quando estes ocorrerem em decorrência de reparações inadequadas ou da substituição de peças por peças não originais da GARDENA, ou peças não autorizadas.

A responsabilidade tornar-se-á nula também depois de reparações realizadas por oficinas não autorizadas pela GARDENA. Esta restrição valerá também para peças adicionais e acessórios.

PL Odpowiedzialność za produkt

Zwracamy Państwa uwagę, że nie ponosimy odpowiedzialności za uszkodzenia naszych maszyn, bądź szkody spowodowane ich wadliwym funkcjonowaniem, powstałe na skutek nieprawidłowo przeprowadzonych napraw lub użycia nieoryginalnych części zamiennych. Naprawy winny być przeprowadzane tylko przez punkty serwisowe Husqvarna lub autoryzowane serwisy. Dotyczy to również części uzupełniających i oprzyrządowania.

H Termékszavatosság

Nyomatékosan utalunk arra a tényre, hogy a termékszavatossági törvény szerint nem kell jótállást vállalnunk azokra a károokra, amelyeket nem a mi készülékeink okoztak, ha ezeket szakszerűtlen javítás okozta vagy egy alkatrész kicserélésénél nem a mi eredeti GARDENA alkatrészeinket vagy általunk engedélyezett alkatrészeket használták fel és a javítást nem a GARDENA szerviz vagy egy erre felhatalmazott szakember végezte. Hasonlóképpen érvényes ez a kiegészítő alkatrészekre és tartozékokra is.

CZ Odpovědnost za výrobek

Výslovně upozorňujeme na to, že podle zákona o odpovědnosti za výrobek neneseme odpovědnost za škody způsobené našimi přístroji, pokud byly způsobené neodbornou opravou nebo použitím jiných než našich originálních náhradních dílů GARDENA nebo námi schválených dílů a neprovedením opravy servisem GARDENA nebo autorizovaným odborníkem. Odpovídající platí i pro doplňkové díly a příslušenství.

SK Predmet záruky

Upozorňujeme dôrazne na to, že podľa zákona o poskytovaní záruk nezodpovedáme za škody spôsobené našimi výrobkami, v prípade, že boli boli vyvolané neodbornými opravami, výmenou dielcov, ktoré nepatria k originálnym dielom GARDENA alebo neboli nami schválené rovnako boli spôsobené servisnými zásahmi, ktoré neboli vykonané servisom GARDENA alebo autorizovaným odborníkom. Rovnako to platí pre doplnky a príslušenstvo.

GR Ευθύνη για το προϊόν

Σας υπενθυμίζουμε ρητά, ότι σύμφωνα με το νόμο περί ευθύνης για τα προϊόντα δεν ευθυνόμαστε για ενδεχόμενες βλάβες που προκαλούνται από τις συσκευές μας, εφόσον οφείλονται σε μία ακατάλληλη επισκευή ή σε μια αντικατάσταση τμημάτων για την οποία δεν έχουν χρησιμοποιηθεί τα πρωτότυπα ανταλλακτικά της GARDENA ή τα από μας συγκεκριμένα ανταλλακτικά και σε περίπτωση που δεν εκτελείται η επισκευή από το Τμήμα Εξυπηρέτησης Πελατών της GARDENA ή από έναν εξουσιοδοτημένο εξειδικευμένο τεχνίτη. Το ίδιο ισχύει για εξαρτήματα και συμπληρωματικά τμήματα.

SLO Jamstvo za izdelek

Pismo poudarjamo, da po zakonu jamstva za izdelek nismo odgovorni za škodo, ki bi nastala zaradi uporabe našega izdelka, prav tako tudi ne za škodo ki bi nastala zaradi nepravilnega popravila izdelka ali pri napačni zamenjavi delov, ki niso originalni deli GARDENA ali pri uporabi z naše strani potrjenih delov, ki pa niso bili vgrajeni v servisu GARDENA ali v naši pooblašteni servisni službi. Enako velja tudi za nadomestne dele in opremo.

HR Odgovornost za proizvod

Izričito napominjemo da u skladu sa Zakonom o odgovornosti za proizvode nismo odgovorni za štete uzrokovane našim uređajima ako su one izazvane nestručnim popravkom ili u slučaju zamjene dijelova nisu korišteni originalni GARDENA dijelovi ili dijelovi koje smo odobrili i popravak nije izvršio GARDENA servis ili ovlašteni stručnjak. Isto vrijedi i za dodatne dijelove i pribor.

RO Responsabilitatea legala a produsului

Menționăm în mod expres că, în concordanță cu responsabilitatea legală a produsului, nu suntem răspunzători de nici un accident provocat de produsele noastre dacă se datorează reparării necorespunzătoare sau dacă piesele de schimb nu sunt originale GARDENA sau aprobate de GARDENA, sau dacă reparațiile nu au fost efectuate de un Centru de Serviciu GARDENA sau un specialist autorizat. Aceleași prevederi se aplică și pieselor de schimb și accesoriilor.

BG Отговорност за качество

Изрично подчертаваме, че съгласно закона за отговорност за качество, ние не носим отговорност за вредите причинени от нашите уреди, ако същите са причинени от неправилен ремонт или при подмяната на части не са използвани оригинални части на GARDENA или части одобрени от нас и ремонта не е извършен от сервис на GARDENA или оторизиран специалист. Същото важи за допълнителните части и принадлежности.

EST Tootevastutus

Juhime teie tähelepanu sellele, et tootevastutusseaduse kohaselt ei vastuta me meie seadmete poolt põhjustatud kahjude eest, kui need on tekkinud asjatundmatu paranduse tagajärjel või kui detaili vahetamisel ei kasutatud GARDENA originaalvaruosi ega meie poolt kasutatada lubatud varuosi ja kui parandustööd ei ole teinud GARDENA klienditeenindusspetsialistid ega meie volitatud spetsialistid. Sama kehtib lisadetaliide ja tarvikute kohta.

LT Atsakomybė už produkciją

Nurodome, kad remdamiesi Atsakomybės už produkciją įstatymu, neatsakome už nuostolius, sukeltus mūsų prietaisų, jei jie atsirado dėl netinkamo remonto, arba, jei keičiant dalis, buvo naudojamos neoriginalios GARDENA dalys arba dalys, kurių mes neleidome naudoti, o remontą atliko ne GARDENA servisas arba neįgaliotasis specialistas. Tas pats galioja papildomoms dalims ir priedams.

LV Produkta atbildība

Mēs skaidri norādām uz to, ka saskaņā ar Produktu atbildības likumu, mēs neatbildam par mūsu iekārtu radītiem zaudējumiem, ciktāl tos ir izraisījis neatbilstošs remonts vai daļu nomaiņa ar neoriginālām GARDENA daļām vai ne ar mūsu norādītajām detaļām un remontu nav veicis GARDENA serviss vai pilnvarots speciālists. Tas pats attiecas uz papildinošajām daļām un piederumiem.

<p>GB CE Declaration The undersigned Husqvarna AB, 561 82 Huskvarna, Sweden hereby certifies that, when leaving our factory, the units indicated below are in accordance with the harmonised EU guidelines, EU standards of safety and product specific standards. This certificate becomes void if the units are modified without our approval.</p>	<p>H EU-Megfelelőségi nyilatkozat Alulírott, a Husqvarna AB, 561 82 Huskvarna, Sweden igazolja azt, hogy az alábbiakban megnevezett készülékek, az általunk forgalomba hozott kivitelben teljesítik a harmonizációs EU-irányelvek, az EU biztonsági szabványok és a termékre jellemző szabványok követelményeit. Ha a készülékeken a mi beleegyezésünk nélkül változtatást végeznek, akkor ez a nyilatkozat érvényét veszti.</p>
<p>D CE-Konformitätserklärung Der Unterzeichnete Husqvarna AB, 561 82 Huskvarna, Sweden bestätigt, dass die nachfolgende bezeichneten Geräte in der von uns in Verkehr gebrachten Ausführung die Anforderungen der harmonisierten EU-Richtlinien, EU-Sicherheitsstandards und produktspezifischen Standards erfüllen. Bei einer nicht mit uns abgestimmten Änderung der Geräte verliert diese Erklärung ihre Gültigkeit.</p>	<p>CZ Prohlášení o shodě EU Podepsaný Husqvarna AB, 561 82 Huskvarna, Sweden potvrzuje, že dále uvedené přístroje v rámci do provozu uvedeném provedení splňují požadavky harmonizačních směrnic EU, bezpečnostních norem EU a norem specifických pro výrobek. Při námi neschválené změně přístroje ztrácí toto prohlášení platnost.</p>
<p>F Certificat de conformité aux directives européennes Le constructeur, soussigné : Husqvarna AB, 561 82 Huskvarna, Sweden déclare que à la sortie de ses usines le matériel neuf désigné ci-dessous était conforme aux prescriptions des directives européennes énoncées ci-après et conforme aux règles de sécurité et autres règles qui lui sont applicables dans le cadre de l'Union européenne. Toute modification portée sur ce produit sans l'accord express de GARDENA supprime la validité de ce certificat.</p>	<p>SK EU-Vyhlasenie o zhode Nižšie uvedené firma Husqvarna AB, 561 82 Huskvarna, Sweden vyhlasuje, že uvedené zariadenia, ktoré uviedla na trh v tomto vyhotovení, spĺňajú požiadavky harmonizačných smerníc EU, bezpečnostných noriem EU a noriem špecifických pre výrobok. Pri zmene zariadenia, ktorá nebola odsúhlasená výrobcom stráca toto vyhlásenie platnosť.</p>
<p>NL EU-overeenstemmingsverklaring Ondergetekende Husqvarna AB, 561 82 Huskvarna, Sweden bevestigt, dat de volgende genoemde apparaten in de door ons in de handel gebrachte uitvoering voldoen aan de eis van, en in overeenstemming zijn met de EU-richtlijnen, de EU-veiligheidsstandaard en de voor het product specifieke standaard. Bij een niet met ons afgestemde verandering aan de apparaten verliest deze verklaring haar geldigheid.</p>	<p>GR Δήλωση Συμμόρφωσης προς τις Οδηγίες της ΕΕ Η υπογράφουσα Husqvarna AB, 561 82 Huskvarna, Sweden δηλώνει, ότι τα εξής αναφερόμενα εκδιδόμενα από την εταιρία μας προϊόντα ανταποκρίνονται σε όλες τις αναφορουμενες προδιαγραφές της ΕΕ, στα πρότυπα ασφαλείας της ΕΕ και στα ειδικά για το προϊόν πρότυπα. Σε μία μη συμφωνημένη με την εταιρία μας τροποποίηση των συσκευών αυτή η δήλωση χάνει την ισχύ της.</p>
<p>S EU Tillverkarintyg Undertecknad firma Husqvarna AB, 561 82 Huskvarna, Sweden intygar härmed att nedan nämnda produkter överensstämmer med EU:s direktiv, EU:s säkerhetsstandard och produktspecifikation. Detta intyg upphör att gälla om produkten ändras utan vårt tillstånd.</p>	<p>SLO EU-izjava o skladnosti Podpisani proizvajalec »Husqvarna AB, 561 82 Huskvarna, Sweden« s podpisom potrjuje, da sledeče opisana naprava, ki smo jo poslali na tržišče izpolnjuje zahteve harmoniziranih standardov ES-smernic, ES-varnostnih standardov in izdelku specifičnih standardov. V primeru spremembe na napravi brez našega pisnega dovoljenja ta izjava izgubi svoj pomen in veljavnost.</p>
<p>DK EU Overensstemmelse certificat Undertegnede Husqvarna AB, 561 82 Huskvarna, Sweden bekræfter hermed, at enheder listede herunder, ved afsendelse fra fabrikken, er i overensstemmelse med harmoniserede EU retningslinier, EU sikkerheds standarder og produkt specifikations standarder. Dette certifikat træder ud af kraft hvis enhederne er ændret uden vor godkendelse.</p>	<p>HR Izjava o sukladnosti EU-a Dolje potpisana tvrtka Husqvarna AB, 561 82 Huskvarna, Sweden ovime potvrđuje da dolje navedeni uređaji u izvedbi plasirajući na tržište ispunjavaju zahtjeve harmoniziranih EU smjernica, EU sigurnosnih normi i normi za određene proizvode. Ova izjava postaje ništavna u slučaju izmjene uređaja koje nismo odobrili.</p>
<p>FI EU-yhdenmukaisuuskvakuutus Allekirjoittanut Husqvarna AB, 561 82 Huskvarna, Sweden vakuuttaa, että allainmuit laitteen täyttävät tehtaatamme lähnessään yhdenmukaistetujen EU-direktiivien, EU-turvallisuusstandardien ja tuotekohtaisten standardien vaatimukset. Laitteisiin tehdyt muutokset, joista ei ole sovittu kanssamme, johtavat tämän vakuutuksen raukaamiseen.</p>	<p>RO UE-Certificat de conformitate Prin prezenta Husqvarna AB, 561 82 Huskvarna, Sweden, certifica faptul ca, in momentul in care produsele mentionate mai jos ies din fabrica sunt in concordanta cu directivele UE, standardele de siguranta UE si standardele specifice ale produsului UE. Acest certificat devine nul in cazul modificarii aparatului fara aprobarea noastra.</p>
<p>I Dichiarazione di conformità alle norme UE La sottoscritta Husqvarna AB, 561 82 Huskvarna, Sweden certifica che il prodotto qui di seguito indicato, nei modelli da noi commercializzati, è conforme alle direttive armonizzate UE nonché agli standard di sicurezza e agli standard autorizzati di prodotto. Qualunque modifica apportata al prodotto senza nostra specifica autorizzazione invalida la presente dichiarazione.</p>	<p>BG ЕС-Декларация за съответствие Подписаната фирма Husqvarna AB, 561 82 Huskvarna, Sweden декларира, че описаните по-долу уређи, пуснати в продажба съгласно нашата спецификация, изпълняват изискванията на хармонизираните ЕС-директиви, ЕС-станданти за безопасност и специфичните производствени стандарти. При промяна на уређа, която не е съгласувана с нас, тази декларация губи своята валидност.</p>
<p>E Declaración de conformidad de la UE El que suscribe Husqvarna AB, 561 82 Huskvarna, Sweden declara que la presente mercancía, objeto de la presente declaración, cumple con todas las normas de la UE, en lo que a normas técnicas, de homologación y de seguridad se refiere. En caso de realizar cualquier modificación en la presente mercancía sin nuestra previa autorización, esta declaración pierde su validez.</p>	<p>EST ELI vastavusdeklaratsioon Allkirjutanu Husqvarna AB, 561 82 Huskvarna, Sweden kinnitab, et kirjeldatud seade vastab meie poole ringluse viidud kujul ELi harmoniseeritud direktiividele, ELi ohutusstandarditele ja tootega seotud standarditele. Meiega kooskõlastamata muudatuse tegemise korral seadmel kaotab see deklaratsioon kehtivuse.</p>
<p>P Certificado de conformidade da UE Os abaixo mencionados Husqvarna AB, 561 82 Huskvarna, Sweden, por este meio certificam que ao sair da fábrica os aparelhos abaixo mencionados estão de acordo com as directrizes harmonizadas da UE, padrões de segurança e de produtos específicos. Este certificado ficará nulo se as unidades forem modificadas sem a nossa aprovação.</p>	<p>LT ES Atitikties deklaracija Pasirašanti įmonė Husqvarna AB, 561 82 Huskvarna, Sweden patvirtina, kad žemiau nurodyti prietaisai ir jų modeliai, kurie buvo pagaminti mūsų gamykloje atitinka ES direktyvas, ES saugumo standartus ir specifinius gaminių standartus. Atlikus bet kokį prietaiso pakeitimą, kuris nėra suderintas su mumis, ši deklaracija praranda galiojimą.</p>
<p>PL Deklaracja zgodności Unii Europejskiej Husqvarna AB, 561 82 Huskvarna, Sweden potwierdza, że poniżej określone urządzenia w wersji oferowanej przez nas do sprzedaży spełniają wymagania zharmonizowanych dyrektyw Unii Europejskiej, standardu bezpieczeństwa Unii Europejskiej i standardu specyficznego dla tego typu produktów. W przypadku zmiany urządzenia, która nie została z nami uzgodniona, niniejsza deklaracja traci moc obowiązująca.</p>	<p>LV ES-atbilstības deklaracija Parakstījis Husqvarna AB, 561 82 Huskvarna, Sweden, Vācija apstiprina, ka sekojoši apzīmētās iekārtas, kuras mēs izplātam, savā izpildījumā atbilst harmonizētajām ES direktīvām, ES drošības standartiem un produkta specifiskajiem standartiem. Ar mūsu neapstiprinātām izmaiņām iekārtā šī deklarācija zaudē savu derīgumu.</p>

<p>Description of the unit: Bezeichnung des Geräts: Désignation du matériel : Omschrijving van de apparaten: Produktbeskrivning: Beskrivelse af produktet: Laitteen nimi(y): Descrizione dei prodotti: Descripción de la mercancía: Descrição dos aparelhos: Nazwa urządzenia:</p> <p>A készülékek megnevezése: Označení přístrojů: Označenie zariadenia: Ονομασία της συσκευής: Opis naprave: Oznaka uređaja: Descrierea articolelor: Обозначение на уредите: Seadmete nimetus: Prietaisų pavadinimas: Iekārtu apzīmējums:</p>	<p>Telescopic Hedge Trimmer Teleskop-Heckenschere Taille-haies télescopique Telescoop-heggenschaar Teleskophäcksax Teleskopisk hækkeklipper Teleskoopivarrellinen pensasleikkuri Tagliasiepi telescopica Recortasebes telescópico Corta sebes telescópico Ножице до зywopлоту з тронkiem teleskopowym Teleszkópos sövénynyíró Teleskopické nožky na živý plot Teleskopické nožnice na živý plot Τηλεσκοπικό μορντρουοψάλιδο Teleskopske škarje za živo mejo Teleskopske škare za živicu Trimmer telescopic pentru gard Телескопична ножица за жив плет Teleskoop-hekilõikur Teleskopinės gyvatvorių žirklys Teleskopiskās dzīvzoga šķēres</p>	<p>Noise level: Schall-Leistungspegel: Puissance acoustique : Geluidsniveau: Ljudnivá: Lydbrykksniveau: Mellyn tehotaso: Livello rumorosità: Nível sonoro: Nível de ruído: Poziom nateženja dźwięku: Zajetjelisítémny szint: Hluková hladina výkonu: Výkonová hladina hluku: Επίπεδο ισχύος ήχου: Nivo hrupa: Razina zvučne snage: Nível de putere acustică: Ниво на шума: Helivoimsuse tase: Garso stiprumo lygis: Troksņu jaudas līmenis:</p>	<p>measured/guaranteed gemessen/garantiert mesurée/garantie gemeten/gegarandeerd uppmätt/garanterad afmált/garanti mitattu/taattu testato/garantito medido/garantizado medido/garantido zmierzono/gwarantowane mért/garantált naměřeno/garantováno merand/garantovaná μετρήθηκαν/εγγυημένα izmerjeno/zagotovljeno izmerjeno/garantirano măsurat/garantat измерено/гарантирано mõõdetud/garanteeritud išmatuotas/garantuotas izmēritais/garantētais</p>
<p>Product type: Typ-Bezeichnung: Désignation du modèle : Type-aanduiding: Typebetekening: Type-betegnelse: Typyrkkuvaus: Tipologia: Designación del tipo: Designação do modelo: Oznaczenie typu:</p>	<p>Artikel-Nummer: Artikel-Nummer: Référence : Artikelnummer: Artikelnummer: Ref.-nummer: Tucotenro: Numero articolo: Número de artículo: Número de referencia: Numer artykułu:</p> <p>Cikkszám: Číslo výrobku: Číslo výrobku: Κωδικός: Številka artikla: Broj artikla: Număr articol: Artikulen номер: Artikli number: Gaminio numeris: Preces numurs:</p>	<p>Year of CE marking: Anbringningsjaar der CE-Kennzeichnung: Année d'apposition du marquage CE : Installatiejaar van de CE-aanduiding: Märkningsår: CE-Märkningsår: Anno di applicazione della certificazione CE: Colocación del distintivo CE: Ano de marcação pela CE: Rok nadania oznakowania CE: CE-jelzés elhelyezésének éve: Rok umístění značky CE:</p>	<p>96 dB (A)/98 dB (A)</p> <p>Rok udelenia značky CE: Έτος σήματος CE: Leto namestitve CE-oznake: Godina dobivanja CE oznake: Anul de marcare CE: Година на поставяне на CE-маркировка: CE-märgistuse paigaldamise aasta: Metali, kada pažymėta CE-ženku: CE-márkjéjuma uzlišķšanas gads:</p>
<p>THS 500/48</p> <p>CE-Directives: CE-Richtlijnen: Directives CE : CE-richtlijnen: CE-direktiv: CE-direktiver: CE-merkinäät: Direttive CE: Directivas CE: Diretivas CE: Dyrektywy CE: CE irányelvek: Směrnice CE: Označenie CE: Οδηγίες CE:</p>	<p>8883</p> <p>CE-direktive: CE smjernice: Directivele CE: CE-Директиви: CE direktiv: CE direktivos: CE direktivas:</p> <p>2006/42/EC Machinery Directive 2004/108/EC (valid to 19.04.2016) 2014/30/EC (valid from 20.04.2016) 2000/14/EC 2011/65/EC</p>	<p>Year of application of the CE marking: Anno di applicazione della certificazione CE: Colocación del distintivo CE: Ano de marcação pela CE: Rok nadania oznakowania CE: CE-jelzés elhelyezésének éve: Rok umístění značky CE:</p>	<p>2015</p> <p>Authorized representative: Der Bevollmächtigte Le mandataire De gevolmachtigde Auktoriserad representant Autoriseret representant Valtuutettu edustaja Persona delegata La persona autorizada O reprezentante Pelnomocnik Meghatalmazott Zplnomocnenec Splnomocnený O εξουσιοδοτημένος Pooblaščenec Ovlaštena osoba Conducerea tehnică Упълномощен Volitatud esindaja Igaliotatis atstovavs Pilnvarotā persona</p>
<p>Harmonised EN: / Harmonisierte EN:</p> <p>EN 60745-1 EN 60745-2-15</p>	<p>EN ISO 12100 EN ISO 10517</p>	<p>Year of application of the CE marking: Anno di applicazione della certificazione CE: Colocación del distintivo CE: Ano de marcação pela CE: Rok nadania oznakowania CE: CE-jelzés elhelyezésének éve: Rok umístění značky CE:</p>	<p>Year of application of the CE marking: Anno di applicazione della certificazione CE: Colocación del distintivo CE: Ano de marcação pela CE: Rok nadania oznakowania CE: CE-jelzés elhelyezésének éve: Rok umístění značky CE:</p>
<p>Deposited Documentation: GARDENA Technical Documentation, M. Kugler, 89079 Ulm Hinterlegte Dokumentation: GARDENA Technische Dokumentation, M. Kugler, 89079 Ulm Documentation déposée: Documentation technique GARDENA, M. Kugler, 89079 Ulm</p>	<p>Konformitätsbewertungsverfahren: Nach 2000/14/EG Art. 14 Anhang V Conformity Assessment according to: 2000/14/EC Procedure: art. 14 Annex V Procédure d'évaluation de la conformité: Selon 2000 /14 /CE art. 14 Annexe V</p>	<p>Year of application of the CE marking: Anno di applicazione della certificazione CE: Colocación del distintivo CE: Ano de marcação pela CE: Rok nadania oznakowania CE: CE-jelzés elhelyezésének éve: Rok umístění značky CE:</p>	<p>Year of application of the CE marking: Anno di applicazione della certificazione CE: Colocación del distintivo CE: Ano de marcação pela CE: Rok nadania oznakowania CE: CE-jelzés elhelyezésének éve: Rok umístění značky CE:</p> <p><i>Reinhard Pompe</i> Reinhard Pompe (Vice President)</p>

