

EasyCut Li-18/23 R
Art. 9823



ComfortCut Li-18/23 R
Art. 9825

- D Betriebsanleitung**
Accu-Turbotrimmer
-
- GB Operating Instructions**
Accu Turbotrimmer
-
- F Mode d'emploi**
Coupe-bordures à batterie
-
- NL Gebruiksaanwijzing**
Accu-Turbotrimmer
-
- S Bruksanvisning**
Accu-Turbotrimmer
-
- DK Brugsanvisning**
Accu-turbotrimmer
-
- FI Käyttöohje**
Accu-turbotrimmeri
-
- N Bruksanvisning**
Batteri-turbotrimmer
-
- I Istruzioni per l'uso**
Turbotrimmer a batteria
-
- E Instrucciones de empleo**
Recortabordes con accu
-
- P Manual de instruções**
Aparador de relva Accu-Turbotrimmer
-
- PL Instrukcja obsługi**
Podkaszarka akumulatorowa
-
- H Használati utasítás**
Akkumulátoros damilos fűszegélynyíró
-
- CZ Návod k obsluze**
Akumulátorový turbotrimmer

- SK Návod na obsluhu**
Akumulátorový turbotrimmer
-
- GR Οδηγίες χρήσης**
Επαναφορτιζόμενο κοιρευτικό πετόνιας
-
- RUS Инструкция по эксплуатации**
Аккумуляторный турботриммер
-
- SLO Navodilo za uporabo**
Akumulatorski turbo trimmer obrezovalnik
-
- HR Upute za uporabu**
Baterijski turbo trimmer za travu
-
- SRB Uputstvo za rad**
BIH Baterijska turbo trimmer-kosilica
-
- UA Інструкція з експлуатації**
Акумуляторний турботриммер
-
- RO Instrucțiuni de utilizare**
Turbotrimmer cu baterie
-
- TR Kullanma Kılavuzu**
Akülü Turbo Tirpan
-
- BG Инструкция за експлоатация**
Акумулаторен Турботриммер
-
- AL Manual përdorimi**
Kositëse bari turbo me bateri
-
- EST Kasutusjuhend**
Akuga turbotrimmer
-
- LT Eksploatavimo instrukcija**
Akumuliatorinė turbo žoliapjovė
-
- LV Lietošanas instrukcija**
Turbotrimmeris ar akumulatoru

D GB F NL S DK FI N I E P PL H CZ SK GR SLO HR SRB BIH UA RO TR BG AL EST LV

GARDENA EasyCut Li-18/23 R, ComfortCut Li-18/23 R



Це переклад німецького оригіналу інструкції з експлуатації. Прочитайте, будь ласка, уважно цю інструкцію з експлуатації й дотримуйтесь її вказівок. Ознайомтеся за допомогою цієї інструкції з експлуатації з виробом, його правильним застосуванням, а також вказівками з техніки безпеки.



Через можливі причини виникнення небезпечних ситуацій дітям та підліткам віком до 16 років, а також особам, які не ознайомлені з даною інструкцією з експлуатації, не дозволяється користуватися цим виробом. Люди з погіршеними фізичними або ментальними здібностями повинні використовувати продукцію тільки під присмотром або після інструктажу особи доглядача. Діти повинні перебувати під наглядом дорослих, щоб упевнитись, що вони не граються з виробом. Не використовуйте пристрій, якщо ви втомлені, хворі, чи перебуваєте під впливом наркотиків, алкоголю, медикаментів.

Показчик змісту:

→ Будь ласка, дбайливо зберігаєте дану інструкцію.

1. Область застосування турботримера GARDENA	202
2. Вказівки з техніки безпеки	202
3. Монтаж	204
4. Введення в експлуатацію	205
5. Експлуатація	206
6. Правила зберігання	208
7. Технічне обслуговування	208
8. Усунення несправностей	209
9. Оснащення, що додатково рекомендується	210
10. Технічні дані	210
11. Сервіс/Гарантія	211

1. Область застосування турботримера GARDENA

Призначення:

Турботример GARDENA призначено для обрізки трави й підстригання газонів на приватних присадибних ділянках та у садах садівників-аматорів.

Не користуйтеся тримером GARDENA у громадських скверах, парках, на спортивних майданчиках, на вулицях, у сільському господарстві та лісництві.

Увага!



Щоб уникнути ризику фізичних травм, не дозволяється користуватись тримером GARDENA для обрізання живоплоту та подрібнювання матеріалів для виготовлення компосту.

2. Вказівки з техніки безпеки

→ Дотримуйтесь вказівок до турботримера щодо безпеки експлуатації.



УВАГА!

→ Перш ніж розпочати роботу уважно прочитайте цю інструкцію!

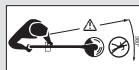

НЕБЕЗПЕКА!

Ризик травмування сторонніх осіб!

→ Усуньте сторонніх осіб з зони небезпеки!



НЕБЕЗПЕКА!

→ Захищайте тример від дощу та вологи!





НЕБЕЗПЕКА! **Небезпека uszkodження** **органів зору та слуху!**

→ **Користуйтеся окулярами для захисту очей і засобами захисту органів слуху!**

Перевірка перед кожною експлуатацією

→ Перед кожною експлуатацією уважно оглядайте турботример.

→ Перевірте чистоту вентиляційних отворів.

Не використовуйте тример, якщо він uszkodжений або захисні пристрої (кнопковий вимикач, захисний кожух) і/або тримач ножа uszkodжені або спрацьовані.

→ Ніколи не користуйтеся турботримером без пристроїв безпеки.

→ Перш ніж розпочати роботу, перевіряйте ріжучий механізм. Видаляйте застряглі сторонні тіла (наприклад, камені). Під час роботи звертайте увагу на можливе виникнення сторонніх предметів (наприклад, каменів).

→ У Разі виникнення під час роботи перешкод, будь ласка, вимкніть турботример та витягніть акумуляторну батарею. Видаліть перешкоду; перевірте турботример на наявність можливих uszkodжень та, у разі потреби, відремонтуйте його.

Застосування / Відповідальність



НЕБЕЗПЕКА! **Після вимкнення привід** **продовжує довільно** **працювати ще деякий час!**

→ **Доки ніж не зупиниться, руки і ноги повинні знаходитися поза межами робочої зони!**

Цей турботример може завдати важких поранень!

→ Використовуйте турботример виключно за призначенням, відповідно до інструкції з експлуатації.

Ви самі відповідаєте за безпеку в робочій зоні (радіус 2 метри).

→ Звертайте увагу на те, щоб поблизу зони небезпеки (радіус 15 м) не знаходилися сторонні особи (особливо діти) та тварини.

Після завершення роботи зніміть акумуляторну батарею. Регулярно перевіряйте турботример – зокрема тримач ножа – на наявність пошкоджень та, у разі необхідності, здайте його у професійний ремонт.

→ Користуйтеся захисним щитком для очей чи захисними окулярами!

→ Для захисту ніг вдягайте тривке взуття та довгі брюки. Ноги та пальці рук мають знаходитися на безпечній відстані від пластикового ножа – особливо під час вмикання тримера!

→ Під час роботи звертайте увагу на те, щоб Ви займали безпечну та стійку поставу тіла.

Будьте уважні, рухаючись задом наперед. Існує небезпека перечепитися!

→ Працюйте лише при денному світлі чи при достатніх умовах видимості.

Переривання роботи

→ Ніколи не залишайте тример без нагляду на робочому місці.

→ При простій чи перерві в роботі зніміть акумуляторну батарею та зберігайте турботример у безпечному місці.

→ Якщо Ви маєте зробити перерву, щоб змінити місце роботи, обов'язково вимкніть турботример, зачекайте, доки ріжучий механізм повністю зупиниться, та зніміть акумуляторну батарею. Переносьте тример за допомогою додаткової рукоятки.

Зверніть увагу на вплив навколишнього середовища

→ Ознайомтесь з навколишнім середовищем та зважайте на можливу раптову небезпеку, яку неможна сприйняти через шум під час роботи турботримеру.

→ Ніколи не використовуйте тример, якщо існує небезпека виникнення грози, а також під дощем або у вологому, мокрому середовищі.

Безпека акумулятора

→ Дотримуйтеся правил безпеки, вказаних на акумуляторі.



НЕБЕЗПЕКА ЗАЙМАННЯ! **Коротке замикання!**

→ Не замикайте контакти акумулятора металічними деталями.



НЕБЕЗПЕКА ЗАЙМАННЯ!

Акумулятор, який заряджається, у процесі зарядки повинен знаходитися на негорючій, термостійкій поверхні, яка не проводить електричний струм. Обережно тримайте акумулятор і зарядний пристрій від контакту з ідкими, горючими й легкозаймистими предметами. Під час процесу зарядки нічим не накривайте зарядний пристрій і акумулятор. У разі появи диму або вогню негайно від'єднайте зарядний пристрій від електричної мережі.



ВИБУХОНЕБЕЗПЕЧНІСТЬ!

Захищайте замінений акумулятор від високих температур та вогню. Ніколи не кладіть його на радіатор опалення і не піддавайте його тривалому впливу активного сонячного випромінювання.



Зарядний пристрій не дозволяється застосовувати на відкритому повітрі.

→ **Ніколи не піддавайте зарядний пристрій впливу вологи та сирості.**

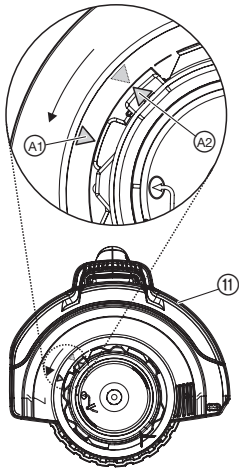

9. Надіньте захисну кришку ⑪ на головку тримера ③.
10. Поверніть захисну кришку ⑪ настільки, щоб її можна було повністю втиснути (дві стрілки A1, A2 дивляться одна на одну).
11. Поверніть захисних кожух ⑪ проти годинникової стрілки, щоб він відчутно увійшов у зачеплення.
12. Трохи розведіть магазин ⑫ в місті отвору та насадіть його на трубу ②.
13. Вставте до 6 пластикових ножів ⑬ в магазин ⑫ так, щоб вони були щільно затиснуті.

Комплект містить 20 пластикових ножів та один магазин для запасного ножа. В магазині можна зберігати до 6 ножів.

Для кріплення ножа в тримачі ножа див. 8. Усунення несправностей “Заміна пластикових ножів”.

4. Введення в експлуатацію

Зарядіть акумулятор:

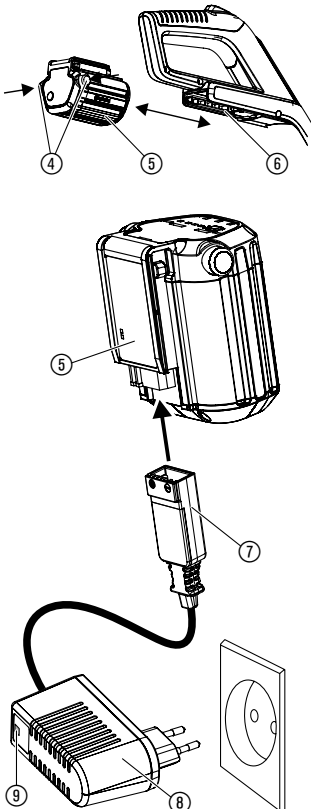

УВАГА! Перенапруга руйнує акумулятори і зарядний пристрій.

→ Слідкуйте за належною напругою в мережі.

Перед проведенням першого обслуговування потрібно повністю зарядити частково заряджений акумулятор. Тривалість процесу зарядки (при повністю розрядженому акумуляторі) див. в розділі 10. Технічні дані.

Літій-іонний акумулятор може заряджатися в будь-якому стані зарядження і процес зарядки дозволяється в будь-який час переривати, не завдаючи шкоди акумулятору (ефект пам'яті відсутній).

1. Натисніть обидві кнопки розімкнення ④ та витягніть акумуляторну батарею ⑤ з кріплення ⑥ на ручці.
2. Вилку зарядного кабелю ⑦ вставте в акумулятор ⑤.
3. Зарядний пристрій ⑧ вставте в сітьову розетку.

Контрольна лампа зарядки ⑨ на зарядному пристрої блимає з інтервалом в одну секунду зеленим кольором: Акумуляторна батарея заряджається.

Контрольна лампа зарядки ⑨ на зарядному пристрої світиться зеленим кольором: Акумуляторна батарея повністю заряджена. (Тривалість зарядки див. 10. Технічні дані).

Індикатор зарядженості акумуляторної батареї під час зарядження:

зарядженість на 100 % L1, L2 і L3 світяться.

зарядженість на 66 – 99 % L1 і L2 світяться, L3 блимає.

зарядженість на 33 – 65 % L1 світяться, L2 блимає.

зарядженість на 0 – 32 % L1 блимає.

У процесі зарядки регулярно контролюйте стан зарядки.

4. Коли процес зарядки завершений, від'єднайте акумулятор ⑤ від зарядного пристрою ⑧. Від'єднайте спершу акумулятор ⑤ від зарядного пристрою ⑧, а потім від'єднайте зарядний пристрій ⑧ від електричної мережі.
5. Встановіть акумуляторну батарею ⑤ в кріплення акумуляторної батареї ⑥ на ручці, щоб вона відчутно увійшла в зачеплення.

Уникайте глибокого розрядження:

При розрядці батареї спрацює система захисту від глибокої розрядки, яка автоматично вимикає пристрій до того, як батарея повністю розрядиться. Для того, щоб повністю заряджена акумуляторна батарея не розрядилася через від'єднаний зарядний пристрій, після зарядки її потрібно від'єднати від зарядного пристрою. Якщо акумуляторна батарея зберігалася більше одного року, її треба знову повністю зарядити. Коли акумуляторна батарея повністю розрядилася, контрольна лампа зарядки ⑨ швидко блимає (2 рази на секунду). Якщо через 10 хвилин контрольна лампа зарядки ⑨ продовжує швидко блимати, має місце несправність (дивись 8. Усунення несправностей). Якщо на акумуляторній батареї блимає світлодіодний індикатор неполадки ⑩, має місце несправність (дивись 8. Усунення несправностей). Коли акумуляторна батарея повністю розрядилася, стан зарядженості буде відображений на світлодіодному індикаторі батареї із затримкою приблизно 20 хвилин. Під час зарядки на зарядному пристрої завжди блимає контрольна лампа зарядки ⑨.

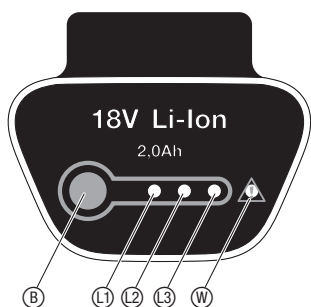

Індикатор зарядженості акумуляторної батареї під час роботи:

→ Натисніть кнопку ⑥ на акумуляторній батареї.

зарядженість на 66 – 99 % L1, L2 і L3 світяться.

зарядженість на 33 – 65 % L1 і L2 світяться.

зарядженість на 10 – 32 % L1 світиться.

зарядженість на 1 – 9 % L1 блимає.

зарядженість на 0 % Індикації нема.

5. Експлуатація

НЕБЕЗПЕКА!



Якщо при відпусканні пускової кнопки турботример не вимикається, виникає небезпека отримання травм!

→ Якщо при відпусканні пускової кнопки турботример не вимикається, виникає небезпека отримання травм!

Небезпека отримання травм!

→ Знімайте акумуляторну батарею перед кожною зміною робочого положення, довжини труби, додаткової рукоятки або запобіжної скоби від рослин!

Встановлення тримера в робоче положення:

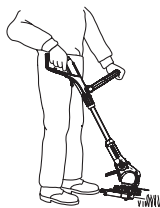

Робоче положення 1:
Стандартна обрізка

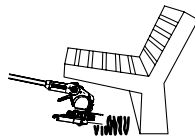

Робоче положення 2:
Обрізка під перешкодою



Робоче положення 3:
Вертикальна обрізка
виступаючих країв трави

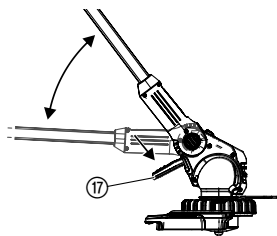

Робоче положення 1:

Стандартна обрізка.

Робоче положення 2:

1. Натисніть на педаль ⑰ і опустіть вниз трубу у потрібне робоче положення.
2. Відпустіть педаль ⑰, щоб зафіксувати трубу.

УВАГА! У робочих положеннях 1 + 2 уникайте контакту головки тримера із землею.

Робоче положення 3 (тілки для атрикулу 9825):

У робочому положенні 3 трубу повинна перебувати в самому верхньому положенні!

1. Поверніть обмежувач для захисту рослин ③① на 90° в положення збереження до його фіксації.
2. Натисніть ножну педаль ⑰ і встановіть трубу в саме верхнє положення.
3. Натисніть кнопку ⑰ і поверніть ріжучу головку тримера від 0° на 90° до її фіксації
4. Ведіть тример колесом уздовж краю газону.

УВАГА! Тример можна використовувати тільки в тому випадку, якщо ріжуча головка тримера зафіксовано на 0° або 90°.

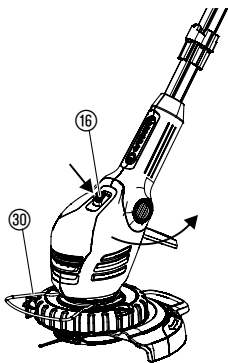

Встановлення тримера на висоті відповідно зросту користувача:

Регулювання довжини труби:

→ Ослабте затискну гайку ⑮, перемістіть ручку ① на потрібну довжину та знову затягніть затискну гайку ⑮.

Затискна гайка ⑮ повинна бути настільки затягнута, щоб трубу не можна було зрушити.

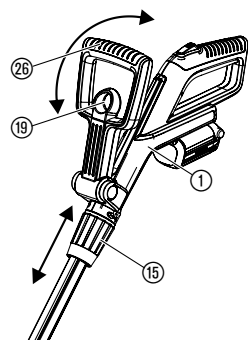

Регулювання додаткової рукоятки:

→ Потягніть фіксатор ⑲ додаткової рукоятки ⑳, відрегулюйте нахил додадкової рукоятки ⑳ та відпустіть фіксатор ⑲.

Якщо тример відрегульовано за зрістом правильно, то положення тіла буде вертикальним, а головка тримера в **робочому положенні 1** трохи нахилена вперед.

→ Тримайте тример за ручку ① та за додаткову рукоятку ⑳ так, щоб головка тримера була трохи нахилена вперед.

Встановлення обмежувача для захисту рослин:

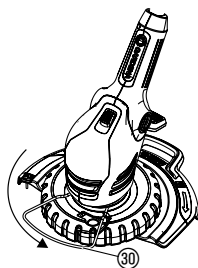

Робоче положення

→ Повертайте обмежувач для захисту рослин ③① на 90° в потрібну позицію, поки він не зафіксується.

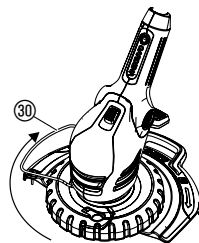

Положення збереження

Запуск турботримера:

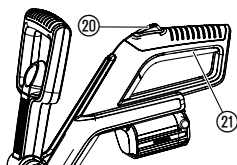

Вмикання турботримера:

1. Натисніть на кнопку блокування довільного вмикання ⑳ та утримуйте її натисканням, потім натисніть на пускову кнопку ㉑ на руків'ї.
2. Відпустіть кнопку блокування ⑳.

Вимикання турботримера:

→ Відпустіть пускову кнопку ㉑ на руків'ї.

6. Правила зберігання

Зберігання:

Зберігайте турботример в місці, недоступному для дітей.

1. Зарядіть акумулятор.
2. Місце зберігання турботримера має бути сухим та захищеним від промерзання.

Рекомендація:

Тример можна підвішувати за ручку. При зберіганні у висячому положенні головка тримера не зазнає зайвого навантаження.

Утилізація:

(згідно з положенням ЄС
RL 2012/19/EU)



Прилад не можна викидати разом із домашнім сміттям, його утилізація повинна виконуватися з дотриманням усіх правил.

→ Прилад утилізувати в місцях для комунальних відходів.

Утилізація акумулятора:



Li-ion

Акумулятор тримера GARDENA укомплектований літєвоіонними батареями, які не дозволяється викидати після збігання терміну їх служби із звичайними побутовими відходами.

Увага:

Спеціалізованою утилізацією в Німеччині займається торговий представник GARDENA або місцевий комунальний пункт утилізації.

1. Повністю розрядіть літєво-іонні батареї.
2. Утилізуйте літєво-іонні батареї через спеціалізований пункт.

7. Технічне обслуговування

НЕБЕЗПЕКА!



Небезпека травмування ріжучим інструментом!

→ Перед проведенням робіт з технічного обслуговування обов'язково видаліть акумулятор!

Небезпека завдати травми та матеріальних збитків!

→ Забороняється мити тример водою чи водяним струменем (особливо під високим тиском)!

Чищення тримера:

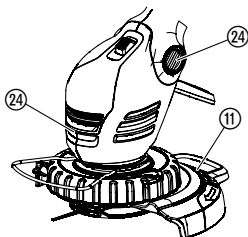

Отвори для надходження охолоджувального повітря мають завжди бути чистими.

→ Після кожного використання очищуйте рухомі частини, особливо приділяйте увагу видаленню залишків трави й бруду із захисного кожуха ⑪ і вентиляційних отворів ⑳.

8. Усунення несправностей

ОБЕРЕЖНО!

Небезпека порізу!



Небезпека травмування ріжучим інструментом!

→ При несправностях акумуляторну батарею негайно зняти!

Заміна пластискових ножів:

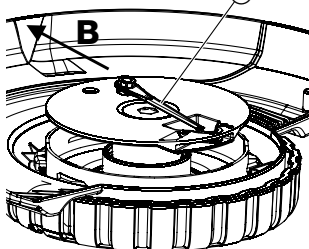
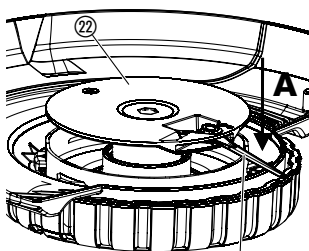

ОБЕРЕЖНО! Небезпека порізу!

→ Ніколи не використовуйте металеві ріжучі деталі, а також запасні частини та елементи устаткування, які не передбачені виробником GARDENA.

Допускається спрацювання ножей лише на половину їх довжини. Дозволяється застосовувати тільки оригінальні запасні ріжучі інструменти GARDENA. Запасні ріжучі інструменти Ви можете придбати у Вашого торгового представника GARDENA чи безпосередньо у сервісному центрі GARDENA.

• Запасні ножі GARDENA для тубротримера

арт. № 5368

Демонтаж пластикових ножів:

1. Переверніть тример.
2. Трохи притисніть до низу кінець ножа (A), просуньте (B) ніж 13 усередину через тримач 22 і витягніть його.

Монтаж пластикових ножей:

→ Вставте новий ніж 13 зсередини через металевий паз тримача 22 до його повного фіксування.

Якщо новий ніж встановлено правильно, то його легко повертати.

Несправність	Можлива причина	Усунення
Триммер слабо або погано стриже	Ніж зношений або закороткий.	→ Замініть ніж.
	Ніж зламаний.	→ Замініть ніж.
Триммер сильно вібує	Ніж занадто спрацьований та призводить до розбалансування.	→ Замініть ніж.
Триммер не вмикається	Акумулятор повністю розряджений.	→ Зарядіть акумулятор (див. розділ 4. Введення в експлуатацію).
	Акумулятор неправильно пересунутий на ручку.	→ Пересуньте акумулятор на ручку таким чином, щоб зацепнулися фіксатори.
	Мотор заблокований.	→ Видаліть сторонні предмети і заново запустіть пристрій.
Триммер зупинився. Блімає світлодіодний індикатор неполадки (W)	Перевантаження акумулятора.	→ Зачекайте 10 секунд. Натисніть на кнопку (B) на акумуляторній батареї і заново запустіть прилад.
	Перевищено припустиму робочу температуру.	→ Дайте акумуляторній батареї охолонути протягом прибл. 15 хвил. Натисніть на кнопку (B) на акумуляторній батареї і заново запустіть прилад.

Несправність	Можлива причина	Усунення
Контрольна лампа зарядки на зарядному пристрої не горить ⁹	Зарядний пристрій або зарядний кабель неправильно під'єднаний.	→ Правильно під'єднайте зарядний пристрій і зарядний кабель.
Контрольна лампа зарядки на зарядному пристрої швидко блимає (2 рази на секунду)	Помилка заряджання.	→ Від'єднайте і знову приєднайте зарядний пристрій.
Триммер зупинився. Світяться світлодіодні індикатор неполадки ¹⁰	Помилка / несправність акумуляторної батареї.	→ Натисніть на кнопку ¹¹ на акумуляторній батареї і знову запустіть прилад.
Акумулятор більше не вдається зарядити	Акумулятор несправний.	→ Замініть акумулятор (арт. № 9840).

Дозволяється використовувати лише оригінальну змінну батарею GARDENA BLi 18 (арт. № 9840). Його можна придбати у Вашого торгового представника від GARDENA або прямо в сервісному центрі GARDENA.



При виникненні інших несправностей просимо Вас зв'язатися з сервісною службою від GARDENA. Ремонтні роботи повинні проводитися тільки сервісною службою від GARDENA або уповноваженими від GARDENA торговими представниками-спеціалістами.

9. Оснащення, що додатково рекомендується

GARDENA Змінний акумулятор BLi 18	Акумуляторна батарея ємністю 2,0 Ah для додаткового часу роботи чи для заміни.	арт. № 9840
Запасні ножі GARDENA для тубротримера		арт. № 5368
GARDENA Запасний тримач для ножа	Можна придбати через сервісний центр GARDENA.	

10. Технічні дані

Тубротример	EasyCut Li-18/23 R (Арт. № 9823)	ComfortCut Li-18/23 R (Арт. № 9825)
Ширина стриження	230 мм	230 мм
Швидкість обертання ріжучого механізму	про 9300 об./хв.	про 9300 об./хв.
Вага з акумуляторною батареєю	про 2,8 кг	про 3,1 кг
Показник емісії на робочому місці $L_{pa}^{1)}$	68 дБ (А)	68 дБ (А)
Нестабільність k_{pa}	3 дБ (А)	3 дБ (А)
Рівень звукової потужності $L_{WA}^{2)}$	передбачений 83 дБ (А) / гарантований 88 дБ (А)	передбачений 82 дБ (А) / гарантований 86 дБ (А)
Нестабільність k_{WA}	4,5 дБ (А)	4,2 дБ (А)
Рівень вібрації рук $a_{vhw}^{3)}$	< 2,5 м/с ²	< 2,5 м/с ²
Нестабільність k_a	1,5 м/с ²	1,5 м/с ²

Акумулятор	Літієві іони (18 В)
Потужність акумулятора	2,0 А/год
Тривалість заряджання акумулятора	про 3 години 80 % / про 5 години 100 %
Тривалість роботи до повного розрядження	про 50 хв. (при повному зарядженні)
Зарядний пристрій	
Напруга мережі	230 В / 50 – 60 Гц
Максимальний вихідний струм	600 мА
Вихідна напруга	18 В (пост. струму)

Метод вимірювання згідно з вимогами ¹⁾ DIN EN 60335-2-91 ²⁾ RL 2000/14/EG ³⁾ DIN EN 786. Вказаний емісійний показник вібрації було визначено в результаті проведення перевірки стандартним методом і він може використовуватися для порівняння одного електроінструменту з іншим. Він може також використовуватися для попереднього оцінювання тимчасового призупинення роботи. Емісійний показник вібрації може змінюватися в процесі фактичного застосування електроінструменту.

11. Сервіс / Гарантія

Гарантія:

Гарантія фірми GARDENA на цей виріб дійсна протягом одного року (від дня покупки). Ця гарантія поширюється на всі серйозні дефекти виробу, які можуть бути пов'язані із застосованими матеріалами або виробництвом. За гарантією ми по нашому вибору або заминимо інструмент, або відновимо його безкоштовно, якщо виконувалися такі умови:

- Виріб використовували правильно й згідно з вимогами посібника з експлуатації.
- Ні покупець, ні третя особа, не вповноважена нами, не намагалися ремонтувати виріб.

На зношені деталі: ніж і тримач ножа – гарантія не розповсюджується.

Заводська гарантія виготовлювача не стосується наявних гарантій дилера або продавця.

У разі виявлення дефекту виробу, будь ласка, поверніть дефектний виріб разом із копією квитанції про покупку й описом дефекту, з оплатою вартості пересилання до одного із сервісних центрів GARDENA, внесених до списку в кінці цього Посібника з експлуатації.

D Produkthaftung

Wir weisen ausdrücklich darauf hin, dass wir nach dem Produkthaftungsgesetz nicht für durch unsere Geräte hervorgerufene Schäden einzustehen haben, sofern diese durch unsachgemäße Reparatur verursacht oder bei einem Teileaustausch nicht unsere originale GARDENA Teile oder von uns freigegebene Teile verwendet wurden und die Reparatur nicht vom GARDENA Service oder dem autorisierten Fachmann durchgeführt wird. Entsprechendes gilt für Ergänzungssteile und Zubehör.

GB Product Liability

We expressly point out that, in accordance with the product liability law, we are not liable for any damage caused by our units if it is due to improper repair or if parts exchanged are not original GARDENA parts or parts approved by us, and, if the repairs were not carried out by a GARDENA Service Centre or an authorised specialist. The same applies to spare parts and accessories.

F Responsabilité

Nous vous signalons expressément que GARDENA n'est pas responsable des dommages causés par ses appareils, dans la mesure où ces dommages seraient causés suite à une réparation non conforme, dans la mesure où, lors d'un échange de pièces, les pièces d'origine GARDENA n'auraient pas été utilisées, ou si la réparation n'a pas été effectuée par le Service Après-Vente GARDENA ou l'un des Centres SAV agréés GARDENA. Ceci est également valable pour tout ajout de pièces et d'accessoires autres que ceux préconisés par GARDENA.

NL Productaansprakelijkheid

Wij wijzen er nadrukkelijk op, dat wij op grond van de wet aansprakelijkheid voor producten niet aansprakelijk zijn voor schade ontstaan door onze apparaten, indien deze door onvakkundige reparatie veroorzaakt zijn, of er bij het uitwisselen van onderdelen geen gebruik gemaakt werd van onze originele GARDENA onderdelen of door ons vrijgegeven onderdelen en de reparatie niet door de GARDENA technische dienst of de bevoegde vakman uitgevoerd werd. Ditzelfde geldt voor extra-onderdelen en accessoires.

S Produktansvar

Tillverkaren är inte ansvarig för skada som orsakats av produkten om skadan beror på att produkten har reparerats felaktigt eller om, vid reparation eller utbyte, andra än Original GARDENA reservdelar har använts. Samma sak gäller för kompletteringsdelar och tillbehör.

DK Produktansvar

Vi gør udtrykkeligt opmærksom på, at vi i henhold til produktansvarsloven ikke er ansvarlige for skader forårsaget af vores udstyr, såfremt det sker på grund af uautoriserede reparationer eller hvis dele er skiftet ud og der ikke er anvendt originale GARDENA dele eller dele godkendt af os, eller hvis reparationerne ikke er udført af GARDENA-service eller en autoriseret fagmand. Det samme gælder for ekstra udstyr og tilbehør.

FI Tuotevastuu

Korostamme nimenomaan, että tuotevastuulain nojalla emme ole vastuussa laitteistamme johtuneista vahingoista, mikäli nämä ovat aiheutuneet epäasianmukaisesta korjauksesta tai osia vaihdettaessa ei ole käytetty alkuperäisiä GARDENA-varaosia tai hyväksymiämme osia ja korjauksen on suorittanut muu kuin GARDENA-huoltokeskus tai valtuuttamamme ammattihenkilö. Tämä pätee myös lisäksiin ja lisävarusteisiin.

I Responsabilità del prodotto

Si rende espressamente noto che, conformemente alla legislazione sulla responsabilità del prodotto, non si risponde di danni causati da nostri articoli se originati da riparazioni eseguite non correttamente o da sostituzioni di parti effettuate con materiale non originale GARDENA o comunque da noi non approvato e, in ogni caso, qualora l'intervento non venga eseguito da un centro assistenza GARDENA o da personale specializzato autorizzato. Lo stesso vale per le parti complementari e gli accessori.

E Responsabilidad de productos

Advertimos que conforme a la ley de responsabilidad de productos no nos responsabilizamos de daños causados por nuestros aparatos, siempre y cuando dichos daños hayan sido originados por arreglos o reparaciones indebidas, por recambios con piezas que no sean piezas originales GARDENA o bien piezas no autorizadas por nosotros, así como en aquellos casos en que la reparación no haya sido efectuada por un Servicio Técnico GARDENA o por un técnico autorizado. Lo mismo es aplicable para las piezas complementarias y accesorios.

P Responsabilidade sobre o produto

Queremos salientar que segundo a lei da responsabilidade do fabricante, nós não nos responsabilizaremos por danos causados pelo nosso equipamento, quando estes ocorrerem em decorrência de reparações inadequadas ou da substituição de peças por peças não originais da GARDENA, ou peças não autorizadas.

A responsabilidade tornar-se-à nula também depois de reparações realizadas por oficinas não autorizadas pela GARDENA. Esta restrição valerá também para peças adicionais e acessórios.

PL Odpowiedzialność za produkt

Zwracamy Państwu uwagę, że nie ponosimy odpowiedzialności za uszkodzenia naszych maszyn, bądź szkody spowodowane ich wadliwym funkcjonowaniem, powstałe na skutek nieprawidłowo przeprowadzonych napraw lub użycia nieoryginalnych części zamiennych. Naprawy winny być przeprowadzane tylko przez punkty serwisowe Husqvarna lub autoryzowane serwisy. Dotyczy to również części uzupełniających i oprzyrządowania.

H Termékszavatosság

Nyomatékosan utalunk arra a tényre, hogy a termékszavatossági törvény szerint nem kell jótállást vállalnunk azokra a károokra, amelyeket nem a mi készülékeink okoztak, ha ezeket álszzerűtlen javítás okozta vagy egy alkatrész kicserélésénél nem a mi eredeti GARDENA alkatrészeinket vagy általunk engedélyezett alkatrészeket használtak fel és a javítást nem a GARDENA szerviz vagy egy erre felhatalmazott szakember végezte. Hasonlóképpen érvényes ez a kiegészítő alkatrészekre és tartozékokra is.

CZ Odpovědnost za výrobek

Výslovně upozorňujeme na to, že podle zákona o odpovědnosti za výrobek nenese odpovědnost za škody způsobené našimi přístroji, pokud byly způsobené neodbornou opravou nebo použitím jiných než našich originálních náhradních dílů GARDENA nebo námi schválených dílů a neprovedením opravy servisem GARDENA nebo autorizovaným odborníkem. Odpovídající platí i pro doplňkové díly a příslušenství.

SK Predmet záruky

Upozorňujeme dôrazne na to, že podľa zákona o poskytovaní záruk nezodpovedáme za škody spôsobené našimi výrobkami, v prípade, že boli boli vyvolané neodbornými opravami, výmenou dielcov, ktoré nepatria k originálnym dielom GARDENA alebo neboli nami schválené a rovnako boli spôsobené servisnými zásahmi, ktoré neboli vykonané servisom GARDENA alebo autorizovaným odborníkom. Rovnako to platí pre doplnky a príslušenstvo.

GR Ευθύνη για το προϊόν

Σας υπενθυμίζουμε ρητά, ότι σύμφωνα με το νόμο περί ευθύνης για τα προϊόντα δεν ευθυνόμαστε για ενδεχόμενες βλάβες που προκαλούνται από τις συσκευές μας, εφόσον οφείλονται σε μία ακατάλληλη επισκευή ή σε μια αντικατάσταση τμημάτων για την οποία δεν έχουν χρησιμοποιηθεί τα πρωτότυπα ανταλλακτικά της GARDENA ή τα από μας εγκεκριμένα ανταλλακτικά και σε περίπτωση που δεν εκτελείται η επισκευή από το Τμήμα Εξυπηρέτησης Πελατών της GARDENA ή από έναν εξουσιοδοτημένο εξειδικευμένο τεχνίτη. Το ίδιο ισχύει για εξαρτήματα και συμπληρωματικά τμήματα.

SLO Jamstvo za izdelek

Pismo poudarjamo, da po zakonu jamstva za izdelek nismo odgovorni za škodo, ki bi nastala zaradi uporabe našega izdelka, prav tako tudi ne za škodo ki bi nastala zaradi nepravilnega popravila izdelka ali pri napačni zamenjavi delov, ki niso originalni deli GARDENA ali pri uporabi z naše strani potrjenih delov, ki pa niso bili vgrajeni v servisu GARDENA ali v naši pooblaščenih servisni službi. Enako velja tudi za nadomestne dele in opremo.

HR Odgovornost za proizvod

Izričito napominjemo da u skladu sa Zakonom o odgovornosti za proizvode nismo odgovorni za štete uzrokovane našim uređajima ako su one izazvane nestručnim popravkom ili u slučaju zamjene dijelova nisu korišteni originalni GARDENA dijelovi ili dijelovi koje smo odobrili i popravak nije izvršio GARDENA servis ili ovlašteni stručnjak. Isto vrijedi i za dodatne dijelove i pribor.

RO Responsabilitatea legala a produsului

Menționăm în mod expres că, în concordanță cu responsabilitatea legală a produsului, nu suntem răspunzători de nici un accident provocat de produsele noastre dacă se datorează reparării necorespunzătoare sau dacă piesele de schimb nu sunt originale GARDENA sau aprobate de GARDENA, sau dacă reparațiile nu au fost efectuate de un Centru de Service GARDENA sau un specialist autorizat. Aceleași prevederi se aplică și pieselor de schimb și accesoriilor.

BG Отговорност за качество

Изрично подчертаваме, че съгласно закона за отговорност за качество, ние не носим отговорност за вредите причинени от нашите уреди, ако същите са причинени от неправилен ремонт или при подмяната на части не са използвани оригинални части на GARDENA или части одобрени от нас и ремонта не е извършен от сервиз на GARDENA или оторизиран специалист. Същото важи за допълнителните части и принадлежности.

EST Tootevastutus

Juhime teie tähelepanu sellele, et tootevastutusseaduse kohaselt ei vastuta me meie seadmete poolt põhjustatud kahjude eest, kui need on tekkinud asjatundmatu paranduse tagajärjel või kui detaili vahetamisel ei kasutatud GARDENA originaalvaruosi ega meie poolt kasutada lubatud varuosia ja kui parandustöid ei ole teinud GARDENA klienditeenindusspetsialistid ega meie volitatud spetsialistid. Sama kehtib lisadetailide ja tarvikute kohta.

LT Atsakomybė už produkciją

Nurodome, kad remdamiesi Atsakomybės už produkciją įstatymu, neatsakome už nuostolius, sukeltus mūsų prietaisy, jei jie atsirado dėl netinkamo remonto, arba, jei keičiant dalis, buvo naudojamasi neoriginalios GARDENA dalys arba dalys, kurių mes neleidome naudoti, o remontą atliko ne GARDENA servisas arba neįgaliotasis specialistas. Tas pats galioja papildomoms dalims ir priedams.

LV Produkta atbildība

Mēs skaidri norādām uz to, ka saskaņā ar Produktu atbildības likumu, mēs neatbildam par mūsu iekārtu radītiem zaudējumiem, ciktāl tos ir izraisījis neatbilstošs remonts vai dalu nomaiņa ar neoriģinālām GARDENA daļām vai ne ar mūsu norādītajām detaļām un remontu nav veicis GARDENA serviss vai pilnvarots speciālists. Tas pats attiecas uz papildinošajām daļām un piederumiem.

<p>D EG-Konformitätserklärung Der Unterzeichnete Husqvarna AB, 561 82 Huskvarna, Sweden bestätigt, dass die nachfolgend bezeichneten Geräte in der von uns in Verkehr gebrachten Ausführung die Anforderungen der harmonisierten EU-Richtlinien, EU-Sicherheitsstandards und produktspezifischen Standards erfüllen. Bei einer nicht mit uns abgestimmten Änderung der Geräte verliert diese Erklärung ihre Gültigkeit.</p>	<p>H EU-Megfelelőeségi nyilatkozat Alulírott, a Husqvarna AB, 561 82 Huskvarna, Sweden igazolja azt, hogy az alábbiakban megnevezett készülékek, az általunk forgalomba hozott kivételben teljesítik a harmonizációs EU-irányelvek, az EU biztonsági szabványok és a termékre jellemző szabványok követelményeit. Ha a készülékeken a mi beleegyezésünk nélkül változtatást végeznek, akkor ez a nyilatkozat érvényét veszti.</p>
<p>GB EU Declaration of Conformity The undersigned Husqvarna AB, 561 82 Huskvarna, Sweden hereby certifies that, when leaving our factory, the units indicated below are in accordance with the harmonised EU guidelines, EU standards of safety and product specific standards. This certificate becomes void if the units are modified without our approval.</p>	<p>CZ Prohlášení o shodě EU Podepsaný Husqvarna AB, 561 82 Huskvarna, Sweden potvrzuje, že dále uvedené přístroje v námi do provozu uvedeném provedení splňují požadavky harmonizačních směrnic EU, bezpečnostních norem EU a norem specifických pro výrobek. Při námi neschválené změně přístrojů ztrácí toto prohlášení platnost.</p>
<p>F Certificat de conformité aux directives européennes Le constructeur, soussigné : Husqvarna AB, 561 82 Huskvarna, Sweden déclare qu'à la sortie de ses usines le matériel neuf désigné ci-dessous étai conforme aux prescriptions des directives européennes énoncées ci-après et conforme aux règles de sécurité et autres règles qui lui sont applicables dans le cadre de l'Union européenne. Toute modification portée sur ce produit sans l'accord express de GARDENA supprime la validité de ce certificat.</p>	<p>SK EU-Vyhlasenie o zhode Nižšie uvedená firma Husqvarna AB, 561 82 Huskvarna, Sweden vyhlasuje, že uvedené zariadenia, ktoré sme uviedli na trh v ich vyhotovení spĺňajú požiadavky harmonizačných predpisov EU, bezpečnostných štandardov EU a výrobo-spezifických štandardov. Pri zmene zariadenia, ktorá nebola odsúhlasená výrobcom stráca toto vyhlásenie platnosť.</p>
<p>NL EU-overeenstemmingsverklaring Ondergetekende Husqvarna AB, 561 82 Huskvarna, Sweden bevestigt, dat de volgende genoemde apparaten in de door ons in de handel gebrachte uitvoering voldoen aan de eis van, en in overeenstemming zijn met de EU-richtlijnen, de EU-veiligheidsstandaard en de voor het product specifieke standaard. Bij een niet met ons afgestemde verandering aan de apparaten verliest deze verklaring haar geldigheid.</p>	<p>GR Δήλωση Συμμόρφωσης προς τις Οδηγίες της ΕΕ Η υπογράφουσα Husqvarna AB, 561 82 Huskvarna, Sweden δηλώνει, ότι τα εξής αναφερόμενα εκδοόμενα από την εταιρία μας προϊόντα ανταποκρίνονται σε όλες τις εναρμονισμένες προδιαγραφές της ΕΕ, στα πρότυπα ασφαλείας της ΕΕ και στα ειδικά για το προϊόν πρότυπα. Σε μία μη συμφωνημένη με την εταιρία μας τροποποίηση των συσκευών αυτή η δήλωση χάνει την ισχύ της.</p>
<p>S EU Tillverkarintyg Undertecknad firma Husqvarna AB, 561 82 Huskvarna, Sweden intygar härmed att nedan nämnda produkter överensstämmer med EU:s direktiv. EU:s säkerhetsstandard och produktspecifikation. Detta intyg upphör att gälla om produkten ändras utan vårt tillstånd.</p>	<p>SLO EU-izjava o skladnosti Podpisani proizvajalca «Husqvarna AB, 561 82 Huskvarna, Sweden» s podpisom potrjuje, da sledeće opisana naprava, ki smo jo poslali na tržišče izpolnjuje zahteve harmoniziranih standardov ES-smernic, ES-varnostnih standardov in izdelku specifičnih standardov. V primeru spremembe na napravi brez našega pisnega dovoljenja ta izjava izgubi svojo pomen in veljavnost.</p>
<p>DK EU Overensstemmelse certifikat Undertegnede Husqvarna AB, 561 82 Huskvarna, Sweden bekræfter hermed, at enheder listede herunder, ved afsendelse fra fabrikken, er i overensstemmelse med harmoniserede EU retningslinjer, EU sikkerheds standarder og produkt specifikations standarder. Dette certifikat træder ud af kraft hvis enhederne er ændret uden vor godkendelse.</p>	<p>HR Izjava o skladnosti EU-a Dolje potpisana tvrtka Husqvarna AB, 561 82 Huskvarna, Sweden ovime potvrđuje da dolje navedeni uređaji u izvedbi plaširanoj na tržište ispunjavaju zahtjeve harmoniziranih EU smjernica, EU sigurnosnih normi i normi za određene proizvode. Ova izjava postaje ništavna u slučaju izmjene uređaja koje nismo odobrili.</p>
<p>FI EY-vaatimustenmukaisuusvakuutus Allekirjoittanut Husqvarna AB, 561 82 Huskvarna, Sweden vakuuttaa, että alla mainittu laitteet täyttävät tehtaaltamme lähtießään yhdenmukaistettujen EY-direktiivien, EY-turvallisuusstandardien ja tuotekohtaisten standardien vaatimukset. Laitteisiin tehyd muutokset, joista ei ole sovittu kanssamme, joutavat tämän vakuutuksen raukaamiseen.</p>	<p>RO UE-Certificat de conformitate Prin prezenta Husqvarna AB, 561 82 Huskvarna, Sweden, certifica faptul ca, in momentul in care produsele mentionate mai jos ies din fabrica sunt in concordanta cu directivele UE, standardele de siguranta UE si standardele specifice ale produsului UE. Acest certificat devine nul in cazul modificării aparatului la fabricarea noastră.</p>
<p>I Dichiarazione di conformità alle norme UE La sottoscritta Husqvarna AB, 561 82 Huskvarna, Sweden certifica che il prodotto qui di seguito indicato, nei modelli da noi commercializzati, è conforme alle direttive armonizzate UE nonché agli standard di sicurezza e agli standard specifici di prodotto. Qualunque modifica apportata al prodotto senza nostra specifica autorizzazione invalida la presente dichiarazione.</p>	<p>BG ЕС-Декларация за съответствие Подписаната фирма Husqvarna AB, 561 82 Huskvarna, Sweden декларира, че описаните по-долу уреди, пуснати в продажба съгласно нашата спецификация, изпълняват изискванията на хармонизираните ЕС-директиви, ЕС-стандарти за безопасност и специфични производствени стандарти. При промяна на уреда, която не е съгласувана с нас, тази декларация губи своята валидност.</p>
<p>E Declaración de conformidad de la UE El que suscribe Husqvarna AB, 561 82 Huskvarna, Sweden declara que la presente mercancía, objeto de la presente declaración, cumple con todas las normas de la UE, en lo que a normas técnicas, de homologación y de seguridad se refiere. En caso de realizar cualquier modificación en la presente mercancía sin nuestra previa autorización, esta declaración pierde su validez.</p>	<p>EST Eli vastavusdeklaratsioon Allekirjutanut Husqvarna AB, 561 82 Huskvarna, Sweden kinnitab, et kirjeldatud seade vastab meie poolt riigusse viidud kujul ELi harmoniseeritud direktiividele, ELi ohutusstandarditele ja tootega seotud standarditele. Meiega kooskõlastamata muudatuse tegemise korral seadmel kaotab see deklaratsioon kehtivuse.</p>
<p>P Certificado de conformidad da UE Os abaixo mencionados Husqvarna AB, 561 82 Huskvarna, Sweden, por este meio certificam que ao sair da fábrica os aparelhos abaixo mencionados estão de acordo com as direttrizes harmonizadas da UE, padrões de segurança e de produtos específicos. Este certificado ficará nulo se as unidades forem modificadas sem a nossa aprovação.</p>	<p>LT ES Atitikties deklaracija Pasirašanti firma Husqvarna AB, 561 82 Huskvarna, Sweden patvirtina, kad žemiau nurodyti prietaisai ir jų modeliai, kuriuos paleidome į apyvartą, patenkina harmonizuotas ES direktyvas, ES saugumo standartus ir specifinius gaminių standartus. Atlikus bet kokį prietaiso pakeitimą, kuris nėra suderintas su mumis, ši deklaracija praranda galiojimą.</p>
<p>PL Deklaracja zgodności Unii Europejskiej Husqvarna AB, 561 82 Huskvarna, Sweden potwierdza, że poniżej określone urządzenia w wersji oferowanej przez nas do sprzedaży spełniają wymagania zharmonizowanych dyrektyw Unii Europejskiej, standardu bezpieczeństwa Unii Europejskiej i standardu specyficznego dla tego typu produktu. W przypadku zmiany urządzenia, która nie została z nami uzgodniona, niniejsza deklaracja traci moc obowiązującą.</p>	<p>LV ES-atbilstības deklarācija Parakstīstusies Husqvarna AB, 561 82 Huskvarna, Sweden, Vācija apstiprina, ka sekojoši apzīmētās iekārtas, kuras mēs izplatām, savā izpildījumā atbilst harmonizētajām ES direktīvām, ES drošības standartiem un produkta specifiskajiem standartiem. Ar mūsu neapstiprinātām izmaiņām iekārtā šī deklarācija zaudē savu derīgumu.</p>

<p>Bezeichnung der Geräte: Description of the units: Désignation du matériel : Omschrijving van de apparaten: Produktbeskrivning: Beskrivelse af produktet: Laitteiden nimitys: Descrizione del prodotto: Descripción de la mercancía: Descrição dos aparelhos:</p> <p>Nazwa urządzenia: A készülékek megnevezése:</p> <p>Označení přístrojů: Označenie zariadenia: Όνομασία της συσκευής:</p> <p>Opis naprave: Oznaka uređaja: Descrierea articolelor: Обозначение на уредите: Seadmäte nimetus: Prietaisų pavadinimas: Iekārtu apzīmējums:</p>	<p>Accu-Turbotrimmer Accu Turbotrimmer Coupe-bordures à batterie</p> <p>Accu-Turbotrimmer Accu-Turbotrimmer Accu-turbotrimmer Accu-turbotrimmeri Turbotrimmer a batteria Recortabordes con accu Aparador de relva Accu-Turbotrimmer Podkaszarka akumulatorowa Akkumulátoros damilos fűszegélynyíró Akumulátorový turbotrimmer Akumulátorový turbotrimmer Επαναφορτιζόμενο κοφρευτικό πετονιάς Akumulatorski turbo obrezovalnik Baterijski turbo trimer za travu Turbotrimmer cu baterie Акумуляторен Турботример Akuga turbotrimmer Akumulátorinė turbo žoliapjovė Turbotrimmeris ar akumulatoru</p>	<p>Schall-Leistungspegel: Noise level: Puissance acoustique : Geluidsniveau: Ljudnivá: Lydytráksnivaeu: Melun tehotas: Livello rumorosità: Nivel sonoro: Nível de ruído: Poziom nateżenia dźwięku: Zajteljesítmény szint: Hluková hladina výkonu: Výkonová hladina hluku: Επίπεδο ισχύος ήχου: Nivo hrupa: Razina zvučne snage Nivel de putere acustică: Ниво на шума: Helivõimsuse tase: Garso stiprumo lygis: Troksņu jaudas līmenis:</p>	<p>gemessen/garantiert measured/guaranteed mesurée/garantie gemeten/gegarandeerd uppmätt/garanterad afmätt/garanti mitattu/taattu testatu/garantito medido/garantizado medido/garantido zmierzono/gwarantowane mért/garantált naměřeno/garantovano meraná/garantovaná μετρήθηκαν/εγγυημένα izmerjeno/zagotovljeno izmjereno/garantirano mäsurato/garantat измерено/гарантирано mõõdetud/garanteeritud išmatuotas/garantuotas izmērtais/garantētais</p>
<p>Typen: Types: Types : Type: Typ: Typer: Typit: Tipi: Tipos: Tipos: Typu:</p>	<p>Art.-Nr.: Art. No.: Référence : Art.nr.: Art.nr.: Art. nr.: Tuoten:o Art.: Art. No: Art. no: Nr artykulu:</p> <p>Cikkszám: Císlo artiklu: Art.: Art.št.: Art. št.: br. art. Nr art.: Art. номер: Toote nr : Gaminio nr.: Izstr.:</p>	<p>Art. 9823 Art. 9825</p>	<p>83 dB (A) / 88 dB (A) 82 dB (A) / 86 dB (A)</p>
<p>EasyCut Li-18/23 R ComfortCut Li-18/23 R</p>	<p>Art. 9823 Art. 9825</p>	<p>Anbringningsjaar der CE-Kennzeichnung: Year of CE marking: Année d'apposition du marquage CE : Installatiejaar van de CE-aanduiding: Märkningsår: CE-Mærkningsår: CE-merkin kiinnitysvuosi: Anno di applicazione della certificazione CE: Colocación del distintivo CE: Ano de marcação pela CE: Rok nadania oznakowania CE: CE-jelzés elhelyezésének éve:</p>	<p>Rok umístění značky CE: Rok udelenia značky CE: Έτος σήματος CE: Leto namestitve CE-oznake: Godina dobivanja CE oznake: Anul de marcare CE: Година на поставяне на CE-маркировка: CE-märkjistuse paigaldamise aasta: Metai, kuriais pažymėta CE-Zenklų: CE-marķējuma uzlikšanas gads:</p>
<p>EU-Richtlinien: EU directives: Directives européennes : EU-richtlijnen: EU directiv: EU Retningslinier: EY-direktiivit: Direttive UE: Normativa UE: Directrices da UE: Dyrektywy Unii Europejskiej: EU-irányelvek: Směrnice EU: EU-Predpisy: Οδηγίες της ΕΕ:</p>	<p>ES-smernice: EU smjernice: Directive UE: ЕС-директиви: ELI direktiivid: ES direktivos: ES-direktivas:</p> <p>2006/42/EG 2004/108/EG 2011/65/EG 2000/14/EG 2006/95/EG</p>	<p>Ulm, den 04.11.2013 Ulm, 04.11.2013 Fait à Ulm, le 04.11.2013 Ulm, 04-11-2013 Ulm, 2013.11.04. Ulm, 04.11.2013 Ulmissa, 04.11.2013 Ulm, 04.11.2013 Ulm, 04.11.2013 Ulm, 04.11.2013 Ulm, dnia 04.11.2013 Ulm, 04.11.2013 Ulm, dná 04.11.2013 Ulm, 04.11.2013 Ulm, 04.11.2013 Ulm, dana 04.11.2013 Ulm, 04.11.2013 Ulm, 04.11.2013 Ulm, 04.11.2013 Ulm, 04.11.2013 Ulm, 04.11.2013 Ulm, 04.11.2013</p>	<p>Der Bevollmächtigte Authorised representative Le mandataire De gevolmachtigde Autoriseret representant Autoriseret repræsentant Valtuutettu edustaja Persona delegata La persona autorizada O representante Pelnomocnik Meghatalmazott Zplnomocnenec Spilnomocnený Ο εξουσιοδοτημένος Pooblaščenec Ovlaštena osoba Conducerea tehnică Упълномощен Volitatud esindaja Igalotatis atstovas Pilnvarotā persona</p>
<p>Harmonisierte EN: EN ISO 12100 EN 60335-2-91 IEC 62133</p>	<p>EN 60335-1 IEC 60335-1 IEC 60355-2-29</p>	<p>Hinterlegte Dokumentation: GARDENA Technische Dokumentation, M. Kugler 89079 Ulm Deposited Documentation: GARDENA Technical Documentation, M. Kugler 89079 Ulm Dokumentation déposée: Documentation technique GARDENA, M. Kugler 89079 Ulm</p>	<p>Konformitätsbewertungs-verfahren: Nach 2000/14/ EG Art. 14 Anhang VI Conformity Assessment Procedure: according to 2000/14/EC Art.14 Annex VI Procédure d'évaluation de la conformité : Selon 2000/14/CE art. 14 Annexe VI</p> <p> Peter Lameli Chief Technical Officer</p>

Deutschland / Germany
GARDENA GmbH
Central Service
Hans-Lorenser-Straße 40
D-89079 Ulm
Produktfragen:
(+49) 731 490-123
Reparaturen:
(+49) 731 490-290
service@gardena.com

Albania
COBALT Sh.p.k.
Rr. Sini Kodra
1000 Tirana

Argentina
Husqvarna Argentina S.A.
Av.del Libertador 5954 –
Piso 11 – Torre B
(C1428ARP) Buenos Aires
Phone: (+54) 11 5194 5000
info.gardena@
ar.husqvarna.com

Armenia
Garden Land Ltd.
61 Tigran Mets
0005 Yerevan

Australia
Husqvarna Australia Pty. Ltd.
Locked Bag 5
Central Coast BC
NSW 2252
Phone: (+61) (0) 2 4352 7400
customer.service@
husqvarna.com.au

Austria / Österreich
Husqvarna Austria GmbH
Consumer Products
Industriezeile 36
4010 Linz
Tel.: (+43) 732 77 01 01-90
consumer.service@
husqvarna.at

Azerbaijan
Firm Progress
a. Aliyev Str. 26A
1052 Baku

Belgium
GARDENA Belgium NV/SA
Sterrebeekstraat 163
1930 Zaventem
Phone: (+32) 2 720 92 12
Mail: info@gardena.be

Bosnia / Herzegovina
SILK TRADE d.o.o.
Industrijska zona Bukva bb
74260 Tešanj

Brazil
Husqvarna do Brasil Ltda
Av. Francisco Matarazzo,
1400 – 19º andar
São Paulo – SP
CEP: 05001-903
Tel: 0800-112252
marketing.br.husqvarna@
husqvarna.com.br

Bulgaria
Хускарна България ЕООД
вул. „Андрей Ляпчев“ № 72
1799 София
Тел.: (+359) 02/9753076
www.husqvarna.bg

Canada / USA
GARDENA Canada Ltd.
100 Summerlea Road
Brampton, Ontario L6T 4X3
Phone: (+1) 905 792 9330
info@gardenacanada.com

Chile
Maquinarias Agroforestales
Ltda. (Maga Ltda.)
Santiago, Chile
Avda. Chesterton
8355 comuna Las Condes
Phone: (+56) 2 202 4417
Dalton@мага.cl
Zipcode: 7560330
Temuco, Chile
Avda. Valparaíso # 01466
Phone: (+56) 445 222 126
Zipcode: 47804421

China
Husqvarna (China) Machinery
Manufacturing Co., Ltd.
No. 1355, Jia Xin Rd.,
Ma Lu Zhen, Jia Ding Dist.,
Shanghai
201801
Phone: (+86) 21 59159629
Domestic Sales
www.gardena.com.cn

Colombia
Husqvarna Colombia S.A.
Calle 18 No. 68 D-31, zona
Industrial de Montevideo
Bogotá, Cundinamarca
Tel. 571 2922700 ext. 105
jairo.salazar@
husqvarna.com.co

Costa Rica
Compania Exim
Euroberoamericana S.A.
Los Colegios, Moravia,
200 metros al Sur del Colegio
Saint Francis – San José
Phone: (+506) 297 68 83
exim_euro@racsa.co.cr

Croatia
SILK ADRIA d.o.o.
Josipa Lončara 3
10090 Zagreb
Phone: (+385) 1 3794 580
silk.adria@zg.t-com.hr

Cyprus
Med Marketing
17 Digeni Akritia Ave
P.O. Box 27017
1641 Nicosia

Czech Republic
Husqvarna Česko s.r.o.
Türkova 2319/5b
149 00 Praha 4 – Chodov
Bezpłatná infolinka:
800 100 425
servis@cz.husqvarna.com

Denmark
GARDENA
Consumer Outdoor Products
Salgsafdeling Danmark
Box 9003
S-200 39 Malmö
info@gardena.dk

Dominican Republic
BOSQUESA, S.R.L
Carretera Santiago Licey
Km. 5 ½
Esquina Copal II,
Santiago

Dominican Republic
Dominican Republic
Phone: (+809) 736-0333
joserbosquesa@claro.net.do

Ecuador
Husqvarna Ecuador S.A.
Arupos E1-181 y 10-D de
Agosto Quito, Pichincha
Tel: (+593) 22800739
francisco.jacome@
husqvarna.com.ec

Estonia
Husqvarna Eesti OÜ
Consumer Outdoor Products
Kesk tee 10, Aaviku küla
Rae vald
Harju maakond
75305 Estonia
kontakt.etj@husqvarna.ee

Finland
Oy Husqvarna Ab
Consumer Outdoor Products
Lautatarhankatu 8 / P.L. 3
00581 HELSINKI
info@gardena.fi

France
Husqvarna France
9/11 Allée des pierres mayettes
92635 Gennevilliers Cedex
France
http://www.gardena.com/fr
P.N: AZUR; 0 810 00 78 23
(Prix d'un appel local)

Georgia
ALD Group
Bellashvili 8
1159 Tbilisi

Great Britain
Husqvarna UK Ltd
Preston Road
Aycliffe Industrial Park
Newton Aycliffe
County Durham
DL5 6UP
info.gardena@
husqvarna.co.uk

Greece
Π.ΠΑΠΑΔΟΠΟΥΛΟΣ ΑΕΒΕ
Λεωφ. Αθηνών 92
Αθήνα
Τ.Κ.104 42
ΕΛΑΔδα
Τηλ. (+30) 210 51 93 100
info@papadopoulos.com.gr

Hungary
Husqvarna Magyarország Kft.
Ezred u. 1-3
1044 Budapest
Telefon: (+36) 1 251-4161
vevoszolgalat.husqvarna@
husqvarna.hu

Iceland
O. Johnson & Kaaber
Tunguhsals 1
110 Reykjavik
oj@ojk.is

Ireland
Husqvarna UK Ltd
Preston Road
Aycliffe Industrial Park
Newton Aycliffe
County Durham
DL5 6UP
info.gardena@
husqvarna.co.uk

Italy
Husqvarna Italia S.p.A.
Via Como 72
23866 VALMADRERA (LC)
Phone: (+39) 0341.203.111
info@gardenaitalia.it

JAPAN
KAKUICHI Co. Ltd.
Sumitomo Realty &
Development Kojimachi
BLDG., 8F
5-1 Nibanenryo
Chiyoda-ku
Tokyo 102-0084
Phone: (+81) 33 264 4721
m_ishihara@kaku-ichi.co.jp

Kazakhstan
LAMED Ltd.
155/1, Tazhibayevoy Str.
050060 Almaty
IP Schmidt
Abayavenue 3B
110 005 Kostanay

Korea
Kyung Jin Trading Co.,LTD.
107-4, SunDuk Bld.,
YangJae-dong,
Seocho-gu,
Seoul, (zipcode: 137-891)
Phone: (+82) (0)2 574-6300

Kyrgyzstan
Alye Maki
av. Molodaya Guardir J 3
720014
Bishkek

Latvia
Husqvarna Latvija
Consumer Outdoor Products
Bārkūžu iela 6
LV-1024 Rīga
info@husqvarna.lv

Lithuania
UAB Husqvarna Lietuva
Consumer Outdoor Products
Atleities pl. 77C
LT-52104 Kaunas
centras@husqvarna.lt

Luxembourg
Magasins Jules Neuberg
39, rue Jacques Stas
Luxembourg-Gasperich 2549
Case Postale No. 12
Luxembourg 2010
Phone: (+352) 40 14 01
api@neuberg.lu

Mexico
AFOSA
Av. Lopez Mateos Sur # 5019
Col. La Calma 45070
Zapopan, Jalisco
Mexico
Phone: (+52) 33 3818-3434
icornejo@afosa.com.mx

Moldova
Convel S.R.L.
290A Muncesti Str.
2002 Chisinau

Netherlands
GARDENA Nederland B.V.
Postbus 50176
1305 AD ALMERE
Phone: (+31) 36 521 00 00
info@gardena.nl

Neth. Antilles
Jonka Enterprises N.V.
Sta. Rosa Weg 196
P.O. Box 8200
Curaçao
Phone: (+599) 9 767 66 55
pgm@jonka.com

New Zealand
Husqvarna New Zealand Ltd.
PO Box 76-437
Manukau City 2241
Phone: (+64) (0) 9 9202410
support.nz@husqvarna.co.nz

Norway
GARDENA
Husqvarna Consumer
Outdoor Products
Salgskontor Norge
Klevertveien 6
1540 Vestby
info@gardena.no

Peru
Husqvarna Perú S.A.
Jr. Ramón Cárcamo 710
Lima 1
Tel: (+51) 1 3320400 ext.416
juan.remuzgo@
husqvarna.com

Poland
Husqvarna
Poland Spółka z o.o.
ul. Wysockiego 15 b
03-371 Warszawa
Phone: (+48) 22 330 96 00
gardena@husqvarna.com.pl

Portugal
Husqvarna Portugal, SA
Lagoa – Albarraque
2635 – 595 Rio de Mouro
Tel.: (+351) 21 922 85 30
Fax : (+351) 21 922 85 36
info@gardena.pt

Romania
Madex International Srl
Soseaua Odaii 117-123,
RO 013603
București, S 1
Phone: (+40) 21 352.76.03
madex@mes.ro

Russia / Россия
ООО „Хускарна“
141400, Мусковская обл.,
г. Химки,
улицы Ленинградская,
владение 39, стр.6
Бизнес Центр
„Химки Бизнес Парк“,
помещение О802_04

Serbia
Domel d.o.o.
Autoput za Novi Sad bb
11 273 Belgrade
Phone: (+381) 11 848 88 12
miroslav.jejina@domel.rs

Singapore
Hy-Ray PRIVATE LIMITED
40 Jalan Pemimpin
#02-08 Tat Ann Building
Singapore 577185
Phone: (+65) 6253 2277
shiyang@hyray.com.sg

Slovak Republic
Husqvarna Česko s.r.o.
Türkova 2319/5b
149 00 Praha 4 – Chodov
Bezpłatná infolinka:
800 154 044
servis@sk.husqvarna.com

Slovenia
Husqvarna Austria GmbH
Consumer Products
Industriezeile 36
4010 Linz
Tel.: (+43) 732 77 01 01-90
consumer.service@
husqvarna.at

South Africa
Husqvarna (Pty) Ltd
Postnet Suite 250
Private Bag X6,
Cascades, 3202
South Africa
Phone: (+27) 33 846 9700
info@gardena.co.za

Spain
Husqvarna España S.A.
C/ Basauri, nº 6
La Florida
28023 Madrid
Phone: (+34) 91 708 05 00
atencioncliente@gardena.es

Suriname
Agrofix n.v.
Verlengde Hogestraat #22
Phone: (+597) 472426
agrofix@sr.net
Pbocx : 2006
Paramaribo
Suriname – South America

Sweden
Husqvarna AB
S-561 82 Huskvarna
info@gardena.se

Switzerland / Schweiz
Husqvarna Schweiz AG
Consumer Products
Industriestrasse 10
5506 Mägenwil
Phone: (+41) (0) 62 887 37 90
info@gardena.ch

Turkey
GARDENA Dost Diş Ticaret
Müessesil A.Ş.
Sanayi Çad. Adı Sokak
No: 1/B İstanbul
34873 Istanbul
Phone: (+90) 216 3893 939
info@gardena-dost.com.tr

Ukraine / Україна
ТОВ «Хусварна Україна»
вул. Васильківська, 34,
офіс 204-г
03022, Київ
Тел. (+38) 044 498 39 02
info@gardena.ua

Uruguay
FELI SA
Entre Ríos 1083 CP 11800
Montevideo – Uruguay
Tel: (+598) 22 03 18 44
info@felisa.com.uy

Venezuela
Corporación Casa y Jardín C.A.
Av. Caroní, Edif. Trezmen, P.B.
Cinco de Bello Monte,
1050 Caracas.
Tlf: (+58) 212 992 33 22
info@casaviardin.net.ve

9823-20.960.04/0215
© GARDENA
Manufacturing GmbH
D-89070 Ulm
http://www.gardena.com