

**Operator's manual  
Manuel d'utilisation  
Manual de instrucciones**

**336LiC**



Please read the operator's manual carefully and make sure you understand the instructions before using the machine.

Lire attentivement et bien assimiler le manuel d'utilisation avant d'utiliser la machine.

Lea detenidamente el manual de instrucciones y asegúrese de entender su contenido antes de utilizar la máquina.

**English (2-23)**  
**French (24-46)**  
**Spanish (47-69)**

# KEY TO SYMBOLS

## Symbols on the machine:

Translation of the original Swedish operating instruction.

**WARNING!** Trimmers can be dangerous! Careless or incorrect use can result in serious or fatal injury to the operator or others. It is extremely important that you read and understand the contents of the operator's manual. Please read the operator's manual carefully and make sure you understand the instructions before using the machine.



Always wear:

- Approved hearing protection
- Approved eye protection



Max. speed of output shaft, rpm



The operator of the machine must ensure, while working, that no persons or animals come closer than 15 meters (50 ft.).



Always wear approved protective gloves.



Wear sturdy, non-slip boots.



Symbols on the product or its packaging indicate that this product cannot be handled as domestic waste. This product must be deposited at an appropriate recycling facility. (Applies to Europe only)



Watch out for thrown objects and ricochets.



Only use non-metallic, flexible cutting attachments, i.e. trimmer heads with trimmer cord.



Arrows which show limits for handle positioning.



Direct current.



## Symbols on the battery and/or on the battery charger:

This product must be deposited at an appropriate recycling facility. (Applies to Europe only)



Fail-safe transformer



Use and store battery charger only indoors.



Double insulation



**Other symbols/decals on the machine refer to special certification requirements for certain markets.**

## Symbols in the operator's manual:

The engine is switch off by pressing the stop button. Always remove the battery to prevent the machine being started by accident.



Always wear approved protective gloves.



Regular cleaning is required.



Visual check.



Protective goggles or a visor must be worn.



Remove the battery. **IMPORTANT!** Always remove the battery to prevent the machine being started by accident.



## **⚠ WARNING**

This product contains or emits a chemical known to the State of California to cause cancer or birth defects or other reproductive harm.



# CONTENTS

## Contents

### KEY TO SYMBOLS

Symbols on the machine: .....	2
Symbols on the battery and/or on the battery charger: .....	2
Symbols in the operator's manual: .....	2

### CONTENTS

Contents .....	4
Note the following before starting: .....	4

### INTRODUCTION

Dear customer! .....	5
----------------------	---

### WHAT IS WHAT?

What is what? .....	6
---------------------	---

### GENERAL SAFETY PRECAUTIONS

General power tool safety warnings .....	7
Personal protective equipment .....	8
Battery and battery charger .....	9
Machine's safety equipment .....	10
Cutting equipment .....	12

### ASSEMBLY

Fitting the loop handle .....	13
-------------------------------	----

### BATTERY HANDLING

Battery .....	14
Battery charger .....	14
Transport and storage .....	15
Disposal of the battery, battery charger and machine .....	15

### STARTING AND STOPPING

Check before starting .....	16
Connect battery to the machine .....	16
Starting and stopping .....	16

### WORKING TECHNIQUES

General working instructions .....	17
------------------------------------	----

### MAINTENANCE

Inspection and maintenance .....	20
Troubleshooting schedule .....	21
Maintenance schedule .....	22

### TECHNICAL DATA

Technical data .....	23
----------------------	----

## Note the following before starting:

Please read the operator's manual carefully.

Maintenance, replacement, or repair of the emission control devices and system may be performed by any nonroad engine repair establishment or individual.



**WARNING! Long-term exposure to noise can result in permanent hearing impairment. Always use hearing protection.**



**WARNING! Under no circumstances may the design of the machine be modified without the permission of the manufacturer. Always use genuine accessories. Non-authorized modifications and/or accessories can result in serious personal injury or the death of the operator or others.**

Your warranty may not cover damage or liability caused by the use of non-authorized accessories or replacement parts.



**WARNING! A lawn trimmer can be dangerous if used incorrectly or carelessly, and can cause serious or fatal injury to the operator or others. It is extremely important that you read and understand the contents of this operator's manual.**

---

# INTRODUCTION

---

## Dear customer!

Congratulations on your choice to buy a Husqvarna product! Husqvarna is based on a tradition that dates back to 1689, when the Swedish King Karl XI ordered the construction of a factory on the banks of the Huskvarna River, for production of muskets. The location was logical, since water power was harnessed from the Huskvarna River to create the water-powered plant. During over 300 years of continuous operation, the Husqvarna factory has produced a lot of different products, from wood stoves to modern kitchen appliances, sewing machines, bicycles, motorcycles etc. In 1956, the first motor driven lawn mowers appeared, followed by chain saws in 1959, and it is within this area Husqvarna is working today.

Today Husqvarna is one of the leading manufacturers in the world of forest and garden products, with quality as our highest priority. We develop, manufacture and market high quality motor driven products for forestry and gardening as well as for building and construction industry.

Your purchase gives you access to professional help with repairs and service whenever this may be necessary. If the retailer who sells your machine is not one of our authorized dealers, ask for the address of your nearest servicing dealer.

It is our wish that you will be satisfied with your product and that it will be your companion for a long time. Think of this operator's manual as a valuable document. By following its' content (using, service, maintenance etc) the life span and the second-hand value of the machine can be extended. If you ever lend or sell this machine, make sure that the borrower or buyer gets the operator's manual, so they will also know how to properly maintain and use it.

Thank you for using a Husqvarna product.

Husqvarna AB has a policy of continuous product development and therefore reserves the right to modify the design and appearance of products without prior notice.

# WHAT IS WHAT?

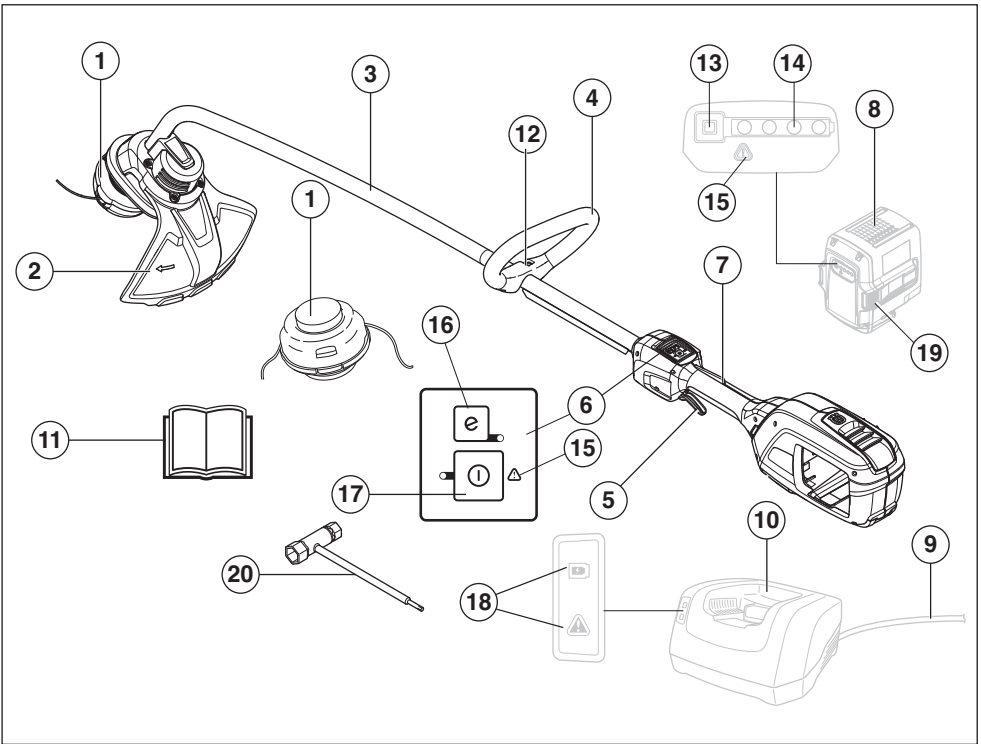

## What is what?

- |                                |                                   |
|--------------------------------|-----------------------------------|
| 1 Trimmer head                 | 11 Operator's manual              |
| 2 Cutting attachment guard     | 12 Handle adjustment              |
| 3 Shaft                        | 13 Battery indicator button       |
| 4 Loop handle                  | 14 Battery status                 |
| 5 Power trigger                | 15 Warning indicator              |
| 6 Keypad                       | 16 SavE button                    |
| 7 Power trigger lockout        | 17 Activate and deactivate button |
| 8 Battery (Accessory)          | 18 Power on and warning indicator |
| 9 Cord (Accessory)             | 19 Battery release buttons        |
| 10 Battery charger (Accessory) | 20 Socket spanner                 |

# GENERAL SAFETY PRECAUTIONS

## General power tool safety warnings



**WARNING! Read all safety warnings and all instructions. Failure to follow the warnings and instructions may result in electric shock, fire and/or serious injury.**

**IMPORTANT! Save all warnings and instructions for future reference.**

Please read the operator's manual carefully and make sure you understand the instructions before using the machine.

### Check before starting

- Always remove the battery to prevent the machine being started by accident. Always disconnect the battery before any maintenance on the machine.
- Before using the machine and after any impact, check for signs of wear or damage and repair as necessary.
- Inspect the working area. Remove all loose objects, such as stones, broken glass, nails, steel wire, string, etc. that could be thrown out or become wrapped around the cutter or cutter guard.
- Check the motor for dirt and cracks. Clean off grass and leaves from the engine using a brush. Gloves should be worn when necessary.
- Check that the trimmer head is completely attached to the trimmer.
- Check that the machine is in perfect working order. Check that all nuts and screws are tight.
- Check that the trimmer head and trimmer guard are not damaged or cracked. Replace the trimmer head or trimmer guard if they have been exposed to impact or are cracked. Always use the recommended guard for the cutting attachment you are using. See chapter on Technical data.
- The machine operator must ensure that no people or animals come closer than 15 metres while working. When several operators are working in the same area the safety distance should be at least 15 metres.
- Do an overall inspection of the machine before use, see maintenance schedule.
- National or local regulations may regulate the use. Comply to given regulations.

### Personal safety

- The cutting tool does not stop immediately after the machine is turned off.
- The machine is only design for trimming.
- Keep bystanders away.
- **Stay alert, watch what you are doing and use common sense when operating a power tool. Do**

**not use a power tool while you are tired or under the influence of drugs, alcohol or medication.** A moment of inattention while operating power tools may result in serious personal injury.

- This appliance is not intended for use by person (including children) with reduced physical, sensory or mental capabilities, or lack of experience and knowledge, unless they have been given supervision or instruction concerning use of the appliance by a person responsible for their safety. Children should be supervised to ensure that they do not play with the appliance.
- Never allow children or other persons not trained in the use of the machine and/or the battery to use or service it. Local laws may regulate the age of the user.
- Store the equipment in a lockable area so that it is out of reach of children and unauthorized persons.
- Keep hands and feet away from the cutting area at all times and especially when switching on the motor.
- **Dress properly. Do not wear loose clothing or jewellery. Keep your hair, clothing and gloves away from moving parts.** Loose clothes, jewellery or long hair can be caught in moving parts.
- Wear personal protective equipment. See instructions under the heading "Personal protective equipment".
- Always use face or dust mask if operation is dusty.
- Turn off the machine when it has to be moved. Always remove the battery when passing the machine to another person.
- Transport guard must always be used for storage and transport.
- Keep in mind that it is you, the operator that is responsible for not exposing people or their property to accidents or hazards.

### Power tool use and care

- The only accessories you can operate with this product are the cutting attachment we recommend in the technical data chapter.
- Never use a machine that has been modified in any way from its original specification. Never use the machine near explosive or flammable materials.
- Never use a machine that is faulty. Carry out the safety checks, maintenance and service instructions described in this manual. Some maintenance and service measures must be carried out by trained and qualified specialists. See instructions under the heading Maintenance.
- Only use original spare parts.
- Always ensure that ventilation openings are kept clear of debris.
- Keep handles dry, clean and free from oil and grease.
- All covers, guards and handles must be fitted before starting.

# GENERAL SAFETY PRECAUTIONS

- Only use the machine in daylight or in other well-lit conditions.
- Do not overreach. Keep proper footing and balance at all times.
- Don't force the machine. It will do the job better and with less likelihood of a risk of injury at the rate for which it was designed.
- Never use the machine in bad weather, for instance in fog, in rain, damp or in wet locations, strong winds, intense cold, risk of lightning, etc. Extremely hot weather may cause overheating of the machine.
- If the machine starts vibrating abnormally, stop the machine and remove the battery.
- Walk, never run.

## Always use common sense

It is not possible to cover every conceivable situation you can face. Always exercise care and use your common sense. Avoid all situations which you consider to be beyond your capability. If you still feel uncertain about operating procedures after reading these instructions, you should consult an expert before continuing.

## Important



**WARNING! This machine produces an electromagnetic field during operation. This field may under some circumstances interfere with active or passive medical implants. To reduce the risk of serious or fatal injury, we recommend persons with medical implants consult their physician and the medical implant manufacturer before operating this machine.**



**WARNING! Never allow children to use or be in the vicinity of the machine. Since the machine is easy to start, children may be able to start it if they are not kept under full surveillance. This can mean a risk of serious personal injury. Therefore disconnect the battery when the machine is not under close supervision.**

## Personal protective equipment

### IMPORTANT!

A lawn trimmer can be dangerous if used incorrectly or carelessly, and can cause serious or fatal injury to the operator or others. It is extremely important that you read and understand the content of this operator's manual.

You must use approved personal protective equipment whenever you use the machine. Personal protective equipment cannot eliminate the risk of injury but it will reduce the degree of injury if an accident does happen. Ask your dealer for help in choosing the right equipment.



**WARNING! Listen out for warning signals or shouts when you are wearing hearing protection. Always remove your hearing protection as soon as the motor stops.**

WARNING! There is a risk of burns as the gear housing can become very hot. Use gloves when working with the trimmer head.

### HEARING PROTECTION

Wear hearing protection that provides adequate noise reduction.



### EYE PROTECTION

Always wear approved eye protection. If you use a visor then you must also wear approved protective goggles. Approved protective goggles must comply with standard ANSI Z87.1 in the USA or EN 166 in EU countries.



### GLOVES

Gloves should be worn when necessary, e.g., when fitting cutting attachments.





# GENERAL SAFETY PRECAUTIONS

## BOOTS

Wear sturdy, non-slip boots.



## CLOTHING

Wear clothes made of a strong fabric and avoid loose clothing that can catch on twigs and branches. Always wear heavy, long pants. Do not wear jewellery, shorts sandals or go barefoot. Secure hair so it is above shoulder level.

## FIRST AID KIT

Always have a first aid kit nearby.



## SAVE THESE INSTRUCTIONS

### Battery and battery charger

This section describes the battery and battery charger safety for your battery product.

Only use Husqvarna original batteries for Husqvarna products and only charge them in an original battery QC charger from Husqvarna. The batteries are software encrypted.

**Use only a Husqvarna original BLi battery in your machine.**

### Battery safety

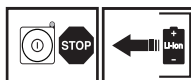

The rechargeable Husqvarna batteries, BLi, are exclusively used as a power supply for the relevant Husqvarna cordless appliances. To avoid injury, the battery must not be used as a power source for other devices.

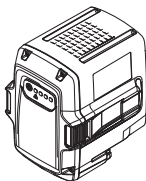

**WARNING! Protect the battery from direct sunlight, heat or open flame. There is a risk the battery may explode if it is thrown into an open fire. There is a risk of burns and/or chemical burns.**



**WARNING! Avoid all skin contact with battery acid. Battery acid may cause skin irritation, burns or corrosive injuries. If you get acid in your eyes, do not rub but flush your eyes with plenty of water for at least 15 minutes. See a doctor. You must wash any exposed skin with copious amounts of water and soap in case of incidental contact.**



**WARNING! Never connect the battery terminal to keys, coins, screws or other metal as this may short-circuit the battery. Never insert objects into the battery's air vents.**

**Unused batteries must be kept away from metal objects such as nails, coins, jewellery. Do not try to disassemble or crush the battery**

- Use the battery in surroundings where temperatures are between -10 °C (14 °F) and 40 °C (104 °F).
- Do not expose the battery to microwaves or high pressure.
- Never clean the battery or the battery charger with water. See instructions under the heading Maintenance.
- Store the battery out of reach of children.
- Protect the battery from rain and wet conditions.

### Battery charger safety

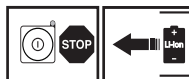

Only use Chargers, Husqvarna QC, for charging the Husqvarna replacement batteries, BLi.

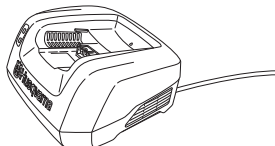

# GENERAL SAFETY PRECAUTIONS



**WARNING! Minimise the risk of electric shock or short circuit as follows:**

**Never insert any object into the charger's cooling slots.**

**Do not try to dismantle the battery charger.**

**Never connect the charger terminals to metal objects as this can short circuit the battery charger.**

**Use approved and intact wall sockets.**



**WARNING! Do not use the battery charger close to corrosive or flammable materials. Do not cover the battery charger. Pull out the plug to the battery charger in the event of smoke or fire. Remember the risk of fire.**

- Regularly check that the battery charger connection wire is intact and that there are no cracks in it.
- Never carry the battery charger using the cord and never pull out the plug by pulling the cord.
- Use a residual-current device (RCI) for increased security. A residual-current device is fitted to protect operators in case an electrical fault should occur.
- **When operating a power tool outdoors, use an extension cord suitable for outdoor use.** Use of a cord suitable for outdoor use reduces the risk of electric shock.
- Use only three-wire outdoor extension cords that have three-prong grounding plugs and grounding receptacles that accept the appliance's plug.
- Keep all cords and extension cords away from water, oil and sharp edges. Make sure the cord is not pinched in doors, fences or the like. Otherwise it can cause the object to become live. Inspect extensions cords periodically and replace if damaged.

Do not use:

- a faulty or damaged battery charger or never use a faulty, damaged or deformed battery.

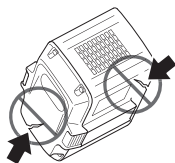

Do not charge:

- non-rechargeable batteries in the battery charger or use them in the machine.
- the battery in the battery charger outdoors.

- the battery in the rain or in wet conditions.
- the battery in direct sunlight.

Use the battery charger only when the surrounding temperature is between 5 °C (41 °F) and 40 °C (104 °F). Use the charger in an environment which is well ventilated, dry and free from dust.

## Machine's safety equipment

This section describes the machine's safety equipment, its purpose, and how checks and maintenance should be carried out to ensure that it operates correctly. See the "What is what?" section to locate where this equipment is positioned on your machine.

The life span or the runtime of the machine can be reduced and the risk of accidents can increase if machine maintenance is not carried out correctly and if service and/or repairs are not carried out professionally. If you need further information please contact your nearest service workshop.

### IMPORTANT!

All servicing and repair work on the machine requires special training. This is especially true of the machine's safety equipment. If your machine fails any of the checks described below you must contact your service agent. When you buy any of our products we guarantee the availability of professional repairs and service. If the retailer who sells your machine is not a servicing dealer, ask him for the address of your nearest service agent.



**WARNING! Never use a machine with faulty safety equipment. The machine's safety equipment must be checked and maintained as described in this section. If your machine fails any of these checks contact your service agent to get it repaired.**

## Keypad

Make sure the machine is switched on or off when the activate/deactivate button (1) is pressed and held (>1 sec.). The green LED (2) is lit or turned off.

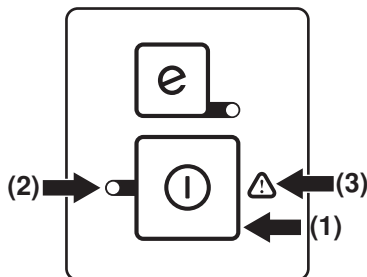

Flashing warning indicator (3) and green LED (2) is lit could indicate that:

# GENERAL SAFETY PRECAUTIONS

- it is not possible to apply full power and, at the same time, activate the machine. Release the power trigger and the machine is active.
- the machine is blocked. Deactivate the machine. Disconnect the battery. Remove the grass or other material that is wrapped around the trimmer head.
- the machine is overloaded due to heavy trimming. Release the power trigger and the machine is active.

If the warning symbol (3) flashes, it indicates that the machine is too hot and the machine deactivates. When the machine is restored to normal temperature it is again ready to run.

Solid light indicates service.

## Power trigger lockout

The power trigger lockout is designed to prevent accidental operation of the power trigger. When you press the lock (1) (i.e. when you grasp the handle) it releases the power trigger (2). When you release the handle the power trigger and the power trigger lockout both move back to their original positions. This movement is controlled by two independent return springs.

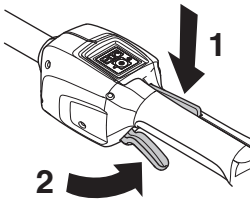

Make sure the power trigger is locked when the power trigger lock is in its original position.

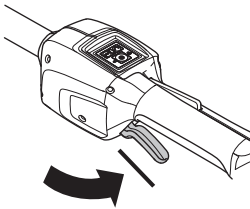

Press the power trigger and make sure it returns to its original position when you release it.

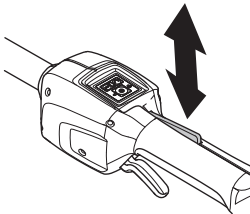

Check that the power trigger and the power trigger lockout move freely and that the return spring works properly.

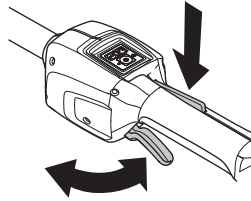

See instructions under the heading Start. Start the machine and apply full power. Release the power trigger and check that the cutting attachment stops and remain at a standstill.

## Cutting attachment guard



This guard is intended to prevent loose objects from being thrown towards the operator. The guard also protects the operator from accidental contact with the cutting attachment.

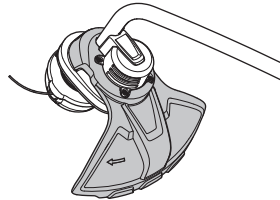

Check that the guard is undamaged and not cracked. Replace the guard if it has been exposed to impact or is cracked.

Always use the recommended guard for the cutting attachment you are using. See chapter on Technical data.



**WARNING! Never use a cutting attachment without an approved guard. See the chapter on Technical data. If an incorrect or faulty guard is fitted this can cause serious personal injury.**



**WARNING! This machine is renowned for its low vibration load. Overexposure to vibration can lead to circulatory damage or nerve damage in people who have impaired circulation. Contact your doctor if you experience symptoms of overexposure to vibration. These symptoms include numbness, loss of feeling, tingling, pricking, pain, loss of strength, changes in skin colour or condition. These symptoms normally appear in the fingers, hands or wrists.**

# GENERAL SAFETY PRECAUTIONS

## Cutting equipment



This section describes how to choose and maintain your cutting equipment in order to:

- Obtain maximum cutting performance.
- Extend the life of cutting equipment.

### IMPORTANT!

Only use cutting attachments with the guards we recommend! See the chapter on Technical data.

Refer to the instructions for the cutting attachment to check the correct way to load the line and the correct line diameter.

Always remove the battery before you work on any part of the cutting equipment. It continues to rotate even after the throttle control has been released. Check that the cutting equipment has stopped completely and remove the battery before you start any work on it.

## Trimmer head



**WARNING! Always use recommended trimmer line. See technical data. Failure to follow this instruction may cause personal injury.**

### IMPORTANT!

Always ensure the trimmer line is wound tightly and evenly around the drum, otherwise the machine will generate harmful vibration.

- Only use the recommended trimmer heads and trimmer lines. These have been tested by the manufacturer to suit a particular motor size. This is especially important when a fully automatic trimmer head is used. Only use the recommended cutting attachment. See the chapter on Technical data.



- Smaller machines generally require small trimmer heads and vice versa. This is because when clearing using a cord the engine must throw out the cord radially from the trimmer head and overcome the resistance of the grass being cleared.
- The length of the cord is also important. A longer cord requires greater engine power than a shorter cord of the same diameter.
- Make sure that the cutter on the trimmer guard is intact. This is used to cut the cord to the correct length.

- To increase the life of the cord it can be soaked in water for a couple of days before use. This will make the cord tougher so that it lasts longer. Different line lengths can result in unnecessary vibrations. Tap the trimmer head to get correct lengths on the line.



**IMPORTANT! Save all warnings and instructions for future reference.**

# ASSEMBLY

## Fitting the loop handle

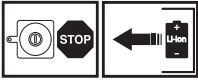

- Fit the screw into the loop handle.
- Slide the clamp into the slot in the loop handle.
- Fit the wing nut.

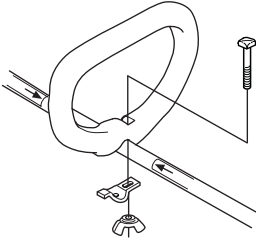

- Now adjust the trimmer to give a comfortable working position. Tighten the wing nut.

# BATTERY HANDLING

## Battery

The display shows the battery capacity and if there are any problems with the battery. The battery capacity is displayed for 5 seconds after the machine is switched off or the battery indicator button is pressed. The warning symbol on the battery is lit when an error has occurred. See fault codes.

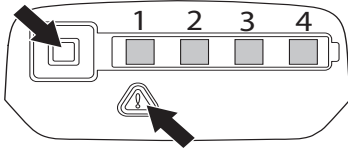

LED lights	Battery status
All LEDs are lit	Fully charged (75-100%).
LED 1, LED 2, LED 3 are lit.	The battery is 50%-75% charged.
LED 1, LED 2 are lit.	The battery is 25%-50% charged.
LED 1 is lit.	The battery is 0%-25% charged.
LED 1 flashes.	The battery is empty. Charge the battery.

## Battery charger



**WARNING! Risk of electric shock and short circuiting. Use approved and intact wall sockets. Make sure that the cable is not damaged. Replace cable if it appears to be damaged in any way.**

## Connect the battery charger

- Connect the battery charger to the voltage and frequency specified on the rating plate. Put the electric plug in a earthed socket-outlet. The LED on the battery charger flashes green once.

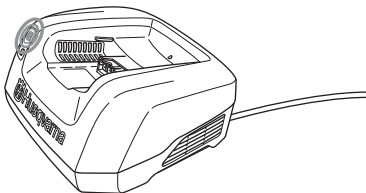

- The battery will not be charged if the battery temperature is over 50 °C (122 °F). In that case the battery charger will actively cool down the battery.

## Connect the battery to the battery charger.

Regularly check that the battery charger and the battery are intact. See instructions under the heading Maintenance.

The battery must be charged before using it the first time. The battery is only 30% charged when delivered.

- Put the battery in the battery charger. Make sure that the battery is connected to the battery charger.

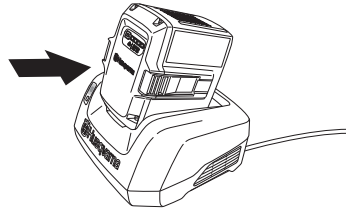

- The green charging light on the charger is lit when the battery is connected to the battery charger.
- When all LEDs are lit the battery is fully charged.

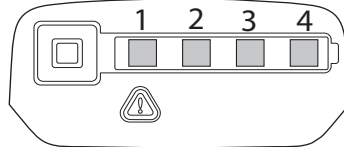

- Pull out the plug. Never jerk the power supply cable to disconnect it from the wall socket.
- Remove the battery from the battery charger.

See separate manual for instructions on how to charge the backpack battery.

## Charging status

Lithium-ion batteries can be charged at whatever charging level. The charging process can be cancelled or started whatever the battery's charge level is. The battery is not damaged. A fully charged battery will not lose its charge even when the battery is left in the charger.

The battery will not be charged if the battery temperature is over 50 °C (122 °F).

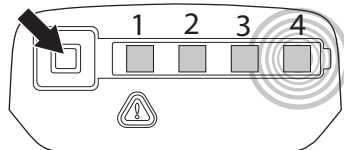

# BATTERY HANDLING

LED display	Charging status
LED 1 flashes.	The battery is 0%-25% charged.
LED 1 is lit, LED 2 flashes.	The battery is 25%-50% charged.
LED 1, LED 2 are lit, LED 3 flashes.	The battery is 50%-75% charged.
LED 1, LED 2, LED 3 are lit, LED 4 flashes.	Battery is 75%-100% charged
LED 1, LED 2, LED 3, LED 4 are lit.	When all the LEDs are lit on the battery, it is fully charged.

## Transport and storage



- The contained lithium-ion batteries are subject to the Dangerous Goods Legislation requirements.
- For commercial transports e.g. by third parties, forwarding agents, special requirement on packing and labeling must be observed.
- For preparation of the item being shipped, consulting an expert for hazardous material is required. Please also observe possibly more detailed national regulations.
- Tape or mask off open contacts and pack up the battery in such a manner that it cannot move around in the packing.
- Secure the machine during transport.
- Always remove the battery for storage or transport.
- Store the battery and the battery charger in a dry, moisture-free and frost-free space.
- To prevent accidents, ensure that your battery is not connected to the machine when stored.
- Do not store the battery in places where static electricity can occur. Never store the battery in a metal box.
- Store the battery where the temperature is between 5 °C (41 °F) and 25 °C (77 °F) and never in direct sunlight.
- Store the battery charger where the temperature is between 40 °F and 113 °F and never in direct sunlight.
- Make sure the battery is charged to 30% - 50% before storing for long periods.
- Store the battery charger only in an enclosed and dry space.
- Be sure to store the battery separate from the battery charger. Store the equipment in a lockable area so that it is out of reach of children and unauthorized persons.

- Ensure the machine is cleaned and that a complete service is carried out before long-term storage.
- Transport guard must always be used for storage and transport.

## Disposal of the battery, battery charger and machine

Symbols on the product or its packaging indicate that this product cannot be handled as domestic waste. It must instead be submitted to an appropriate recycling station for the recovery of electrical and electronic equipment.

By ensuring that this product is taken care of correctly, you can help to counteract the potential negative impact on the environment and people that can otherwise result through the incorrect waste management of this product. For more detailed information about recycling this product, contact your municipality, your domestic waste service or the shop from where you purchased the product.

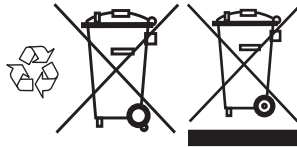

# STARTING AND STOPPING

## Check before starting



- Check the motor for dirt and cracks. Clean off grass and leaves from the engine using a brush. Gloves should be worn when necessary.
- Check that the trimmer head is completely attached to the trimmer.
- Check that the machine is in perfect working order. Check that all nuts and screws are tight.
- Check that the trimmer head and trimmer guard are not damaged or cracked. Replace the trimmer head or trimmer guard if they have been exposed to impact or are cracked.

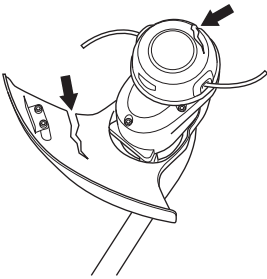

- Never use the machine without a guard nor with a defective guard.
- All covers must be correctly fitted and undamaged before you start the machine.
- Only use the machine for the purpose it was intended for.

## Connect battery to the machine

Make sure to use fully charged batteries. Use only a Husqvarna original battery in your machine. See technical data.

- Insert the battery in the machine. The battery should slide easily into the battery holder on the machine. If the battery does not slide in easily, it is not being inserted correctly. The battery will lock itself into place when you hear a click. Make sure the battery is fitted correctly to the machine.

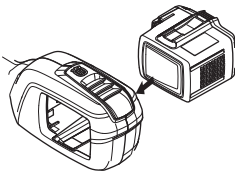

## Starting and stopping



**WARNING!** Make sure no unauthorised persons are in the working area, otherwise there is a risk of serious personal injury. The safety distance is 15 meters (50 ft.).

### Starting

Turn on the machine. Press and hold the start button (>1 sec.) until the green LED is lit.

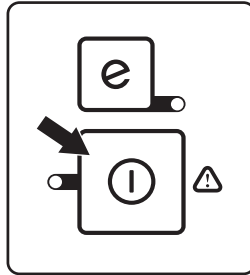

Use the power trigger to control the speed.

### Stopping

Stop the machine by releasing the power trigger or the power trigger lockout and deactivate the machine.

Remove the battery from the machine by pressing the two release buttons and pulling out the battery.

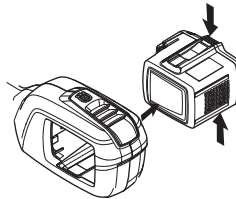

**IMPORTANT!** Always remove the battery to prevent the machine being started by accident.



# WORKING TECHNIQUES

## General working instructions

### IMPORTANT!

This section takes up the basic safety precautions for working with a lawn trimmer.

If you encounter a situation where you are uncertain how to proceed you should ask an expert. Contact your dealer or your service workshop.

Avoid all usage which you consider to be beyond your capability.



**WARNING! The machine can cause serious personal injury. Read the safety instructions carefully. Learn how to use the machine.**



**WARNING! Always disconnect the battery before any maintenance on the machine.**

## Basic safety rules



Wear personal protective equipment. See instructions under the heading "Personal protective equipment".

- 1 Look around you:
  - To ensure that people, animals or other things cannot affect your control of the machine.
  - To ensure that people, animals, etc., do not come into contact with the cutting attachment or loose objects that are thrown out by the cutting attachment.
  - CAUTION! Do not use the machine unless you are able to call for help in the event of an accident. Ensure that no-one comes closer than 15 m while you are working.
- 2 Inspect the working area. Remove all loose objects, such as stones, broken glass, nails, steel wire, string, etc. that could be thrown out or become wrapped around the cutting attachment.
- 3 Never use the machine in bad weather, for instance in fog, in rain, strong winds, intense cold, etc. Working in bad weather is tiring and can lead to dangerous conditions, e.g. slippery surfaces.

## Safety instructions while working

- Make sure you can move and stand safely. Check the area around you for possible obstacles (roots, rocks, branches, ditches, etc.) in case you have to move

suddenly. Take great care when working on sloping ground.



- Do not overreach. Keep proper footing and balance at all times.
- Always hold the machine with both hands. Hold the machine on the right side of your body.

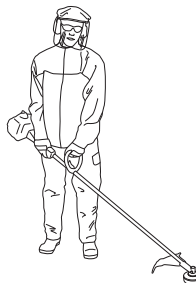

- Don't force the machine. It will do the job better and with less likelihood of a risk of injury at the rate for which it was designed.
- Keep all parts of your body away from the rotating cutting attachment. Keep the cutting attachment below waist level.
- Turn off the machine when it has to be moved. Always remove the battery when passing the machine to another person.
- Never put the machine down without turning it off first and always remove the battery.
- If any foreign object is hit or if vibrations occur stop the machine immediately. Remove the battery from the machine and check that the machine is not damaged.
- If any unwanted vibrations occur, tap out new line to give the line the correct length and the vibrations should stop.
- Release the power trigger after each working operation to save battery power.

# WORKING TECHNIQUES



**WARNING!** Neither the operator of the machine nor anyone else may attempt to remove the cut material while the motor is running or the cutting attachment is rotating, as this can result in serious injury.

Turn off the machine and remove the battery before removing materials that are wound around the trimmer head as otherwise there is risk of injury. The bevel gear can get hot during use and may remain so for a while afterwards. You could get burnt if you touch it.



**WARNING!** Watch out for thrown objects. Always wear approved eye protection. Never lean over the cutting attachment guard. Stones, rubbish, etc. can be thrown up into the eyes causing blindness or serious injury.

Keep unauthorised persons at a distance. Children, animals, onlookers and helpers should be kept outside the safety zone of 15 m. (50 ft.) Stop the machine immediately if anyone approaches. Never swing the machine around without first checking behind you to make sure no-one is within the safety zone.

## Safety instructions after completing work

- Make sure the cutting attachment has stopped before cleaning, carrying out repairs or an inspection. Disconnect the battery.

## SavE mode

The machine is equipped with a battery saving function (SavE). Activate the function by pressing the SavE button. A green LED will light to indicate that the function is on.

In most cases SavE mode is the most optimum when trimming and gives longest runtime. Release the power trigger after each working operation to save battery power.

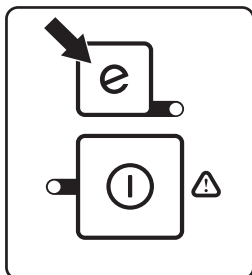

## Automatic switch off functionality

The machine is equipped with a shutdown feature that deactivates the machine if not used. The green LED will be extinguished and the machine turned off after 45 seconds.

## Grass trimming with a trimmer head



**WARNING!** Sometimes branches or grass get caught between the guard and cutting attachment. Always remove the battery before cleaning.

## Trimming

- Hold the trimmer head just above the ground at an angle. It is the end of the cord that does the work. Let the cord work at its own pace. Never press the cord into the area to be cut.



- The cord can easily remove grass and weeds up against walls, fences, trees and borders, however it can also damage sensitive bark on trees and bushes, and damage fence posts.
- Reduce the risk of damaging plants by shortening the cord to 10-12 cm and reducing the engine speed.

## Clearing

- The clearing technique removes all unwanted vegetation. Keep the trimmer head just above the ground and tilt it. Let the end of the cord strike the ground around trees, posts, statues and the like. **CAUTION!** This technique increases the wear on the cord.



- The cord wears quicker and must be fed forward more often when working against stones, brick, concrete, metal fences, etc., than when coming into contact with trees and wooden fences.
- When trimming and clearing you should use less than full throttle (80%) so that the cord lasts longer and to reduce the wear on the trimmer head.

## Cutting

- The trimmer is ideal for cutting grass that is difficult to reach using a normal lawn mower. Keep the cord parallel to the ground when cutting. Avoid pressing the

---

## WORKING TECHNIQUES

---

trimmer head against the ground as this can ruin the lawn and damage the tool.

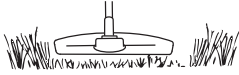

- Do not allow the trimmer head to constantly come into contact with the ground during normal cutting. Constant contact of this type can cause damage and wear to the trimmer head.

### Sweeping

- The fan effect of the rotating cord can be used for quick and easy clearing up. Hold the cord parallel to and above the area to be swept and move the tool side to side.

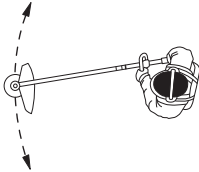

- When cutting and sweeping you should use full throttle to obtain the best results.

# MAINTENANCE

## Inspection and maintenance

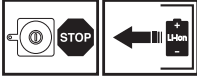

**WARNING! Always disconnect the battery before any maintenance on the machine.**

**IMPORTANT! Never clean the battery or the battery charger with water. Strong cleaning agents can damage the plastic.**

All servicing and repair work on the machine requires special training. This is especially true of the machine's safety equipment. If your machine fails any of the checks described below you must contact your service agent. When you buy any of our products we guarantee the availability of professional repairs and service. If the retailer who sells your machine is not a servicing dealer, ask him for the address of your nearest service agent. Only use original spare parts.

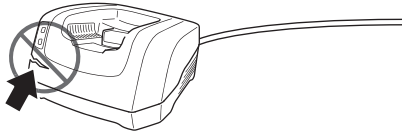

Regularly check that the battery charger and the battery are intact.

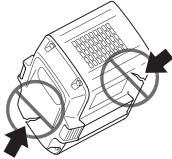

## Cleaning

Clean the machine after use. Make sure the battery and battery charger are clean and that the terminals on the battery and the battery charger are always clean and dry before the battery is placed in the battery charger.

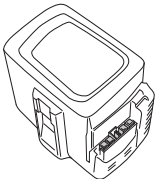

Keep the battery guide tracks clean. Clean plastic parts with a clean and dry cloth.

## Trimmer line

Check the line by threading it into the hole on the cover, as shown in the illustration.

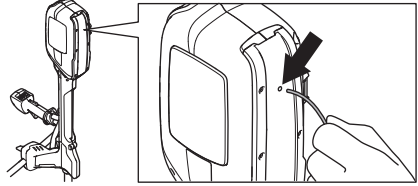

Only use the recommended trimmer heads and trimmer lines. These have been tested by the manufacturer to suit a particular motor size. This is especially important when a fully automatic trimmer head is used. Only use the recommended cutting attachment. See the chapter on Technical data.

## Trimmer head

Check that the trimmer head is undamaged and not cracked. Replace the trimmer head if necessary.

- Press the snap-in clips on the trimmer head and remove the trimmer head and line.

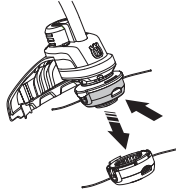

- Pull out the line chute assembly.

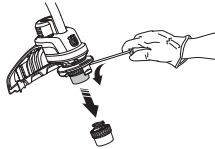

- Remove the nut holding the trimmer head and the drive disc.

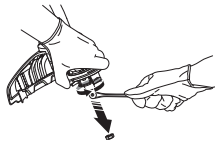

- Replace the trimmer head.
- Install the drive disc and the trimmer head.
- Fit the nut and the line chute assembly.
- Fit the trimmer head.

# MAINTENANCE

## Troubleshooting schedule

Troubleshooting takes place from the keypad.

### Keypad

Control Panel	Possible faults	Possible action
Error LED flashes.	The power trigger and the activate button are pressed at the same time.	Release the power trigger and the machine is active.
	Overload.	The trimmerhead is jammed.
		Remove the battery from the machine. Release the trimmer head from grass.
	Temperature deviation.	Allow the machine to cool down.
The machine does not start	Dirt in battery connectors.	Clean with compressed air or a soft brush.
Error LED is lit with red light.	Service	Contact your service agent.

Troubleshooting the battery and/or the battery charger during charging.

### Battery

LED display	Possible faults	Possible action
Green activate LED flashing.	Low battery voltage.	Charge the battery.
Error LED flashing	The battery is discharged.	Charge the battery.
	Temperature deviation.	Use the battery in surroundings where temperatures are between -10 °C (14 °F) and 40 °C (104 °F).
Error LED is lit	Cell difference too much (1V).	Contact your service agent.

### Battery charger

LED display	Possible faults	Possible action
Error LED flashing	Temperature deviation.	Use the battery charger only when the surrounding temperature is between 5 °C (41 °F) and 40 °C (104 °F).
	Over voltage.	Check that the mains voltage corresponds with that stated on the rating plate on the machine.
		Remove the battery from the battery charger.
Error LED is lit		Contact your service agent.

# MAINTENANCE

## Maintenance schedule

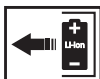

The following is a list of the maintenance that must be performed on the machine. Most of the items are described in the Maintenance section.

Maintenance	Daily Maintenance	Weekly maintenance	Monthly maintenance
Clean the outside of the machine with a clean and dry cloth. Never use water.	X		
Keep handles dry, clean and free from oil and grease.	X		
Make sure that the activate and deactivate button works correctly and is not damaged.	X		
Make sure that the power trigger lock and the power trigger function works correctly from a safety point of view.	X		
Check that all controls are undamaged and in working order.	X		
Check that the guard is undamaged and not cracked. Replace the guard if it has been exposed to impact or is cracked.	X		
Check that the trimmer head is undamaged and not cracked. Replace the trimmer head if necessary.	X		
Check that nuts and screws are tight.	X		
Check that the battery is intact.	X		
Check the battery's charge.	X		
Check that the battery charger is intact and functional.	X		
Check the connections between the battery and the machine and also check the connection between battery and the battery charger.			X

# TECHNICAL DATA

## Technical data

**136 LiC**

### Motor

Motor type	PMDC (4-brush)
Speed of output shaft, rpm	5800
Cutting width, inch/mm	330

### Weight

Weight without battery, Lbs/kg	6.8/3.1
Weight with battery, Lbs/kg	9.5/4.3

### Battery runtime

Battery runtime, min, (free run) with SavE activated	1,38/35
--	---------

### Sound levels

(see note 1)

Sound pressure level at the operator's ear, measured according to EN ISO 11806 and ISO 22868, dB (A), min./max.: 76

### Vibration levels

(see note 2)

Vibration levels ( $a_h$ ) at handles, measured according to EN 11806 and ISO 22867,  $m/s^2$ .

Equipped with trimmer head (original), left/right	1,9/1,3
---	---------

<b>Approved batteries for 136LiC.</b>			
Battery	BLi80	BLi110	BLi150
Type	Lithium-ion	Lithium-ion	Lithium-ion
Battery capacity, Ah	2,1	3.0	4,2
Voltage, V	36	36	36
Weight, lb/kg	1,7/0,8	2.6/1,2	1,3/2,8

<b>Approved chargers for the specified batteries, BLi.</b>			
Battery charger	QC80	QC80F	QC330
Input Voltage, V	100-240	12	100-240
Frequency, Hz	50-60		50-60
Power, W	100		330

Note 1 Reported data for equivalent sound pressure level for the machine has a typical statistical dispersion (standard deviation) of 1 dB(A).

Note 2: Reported data for equivalent vibration level has a typical statistical dispersion (standard deviation) of 1  $m/s^2$ .

The accessories are recommended for use in combination with the specified power heads and have been evaluated to applicable ISO- and EN safety requirement standards by the Swedish Machinery Testing Institute.

The accessories used in combination with the specified power heads have been evaluated to ANSI B175.3-2003 Grass Trimmers and Brushcutters - Safety Requirements. These combinations have been evaluated by Underwriters Laboratories Inc. (UL) and are consequently UL listed.

Accessories	Type	Cutting attachment guard, Art. no.
Trimmer head	T25B (Ø 2.0 mm line)	577 96 51-01

# EXPLICATION DES SYMBOLES

## Symboles sur la machine:

Traduction du manuel d'utilisation original du suédois.

**AVERTISSEMENT!** Les coupe-herbes peuvent être dangereux ! Une utilisation erronée ou négligente peut occasionner des blessures graves, voire mortelles pour l'utilisateur ou d'autres personnes. Il est extrêmement important de lire et de comprendre le contenu de ce manuel de l'opérateur. Lire attentivement et bien assimiler le manuel d'utilisation avant d'utiliser la machine.



Toujours utiliser:

- Protecteurs d'oreilles homologués
- Des protège-yeux homologués



Régime maxi. recommandé de l'axe sortant, tr/min



L'utilisateur de la machine doit s'assurer qu'aucune personne ou animal ne s'approche à moins de 15 mètres (50 ft.) pendant le travail.



Toujours porter des gants de protection homologués.



Utiliser des bottes antidérapantes et stables.



Ce symbole figurant sur le produit ou sur son emballage indique que ce produit ne peut pas être traité comme déchet ménager. Ce produit doit être remis à un centre de recyclage approprié.



Attention: projections et ricochets.



Destiné uniquement à des équipements de coupe flexibles et non métalliques, c'est-à-dire les têtes de désherbage avec fil.



Flèches indiquant les limites quant à l'emplacement de la fixation de la poignée.



Courant continu.

## Symboles sur la batterie et/ou son chargeur :

Ce produit doit être remis à un centre de recyclage approprié.



Transformateur non dangereux en cas de défaillance



Utilisez et stockez le chargeur de batterie uniquement en intérieur.



Double isolation



**Les autres symboles/autocollants présents sur la machine concernent des exigences de certification spécifiques à certains marchés.**

## Symboles dans le manuel:

La machine s'allume et s'arrête à l'aide du bouton marche/arrêt. Retirez toujours la batterie afin d'éviter tout démarrage accidentel de la machine.



Toujours porter des gants de protection homologués.



Un nettoyage régulier est indispensable.



Examen visuel.



Porter des lunettes protectrices ou une visière.



Enlever la batterie. IMPORTANT! Retirez toujours la batterie afin d'éviter tout démarrage accidentel de la machine.



## **ATTENTION!**

Ce produit contient ou émet un produit chimique qui, d'après l'État de Californie, peuvent causer le cancer, des malformations congénitales ou autre danger pour la reproduction.



# EXPLICATION DES SYMBOLES

Vous trouverez les étiquettes suivantes sur votre coupe-herbe, sa batterie et son chargeur de batterie :

↑

max 6000rpm

57/9 00 88-03

15 m 50FT 15 m 50FT

EUROPE

CE

Husqvarna AB  
Husqvarna  
SWEDEN

93 dB

EAC

**Husqvarna**

Husqvarna  Li

s/n XXXX XXXXXX

36V

Husqvarna AB  
Husqvarna, SWEDEN

**Husqvarna AB**  
S-561 82 Husqvarna, Sweden

Type BLi

Art.no. 36V = / Ah Li Ion  
101NR19165-2

CE

Li Ion

Rechargeable Li-Ion Battery

UL LISTED

**Husqvarna AB**  
S-561 82 Husqvarna, Sweden  
Typ QC battery charger

PR1: ~ 50-60Hz W max.

Art.No. SEC: 36V  / max BFP

UL LISTED EXXXXXX

579 00 21-01

**ATTENZIONE**

Les informations de ce manuel de maintenance, de réparation et de dépannage sont destinées à être utilisées par des personnes qualifiées. Elles ne doivent pas être utilisées par des personnes non qualifiées. Elles ne doivent pas être utilisées sans la supervision d'un professionnel qualifié. Elles ne doivent pas être utilisées sans la supervision d'un professionnel qualifié.

**AVVERTENZA**

Le informazioni contenute in questo manuale di manutenzione, di riparazione e di guastodiagnostica sono destinate ad essere utilizzate da personale qualificato. Non devono essere utilizzate da personale non qualificato. Non devono essere utilizzate senza la supervisione di un professionista qualificato. Non devono essere utilizzate senza la supervisione di un professionista qualificato.

**ADVERTENCIA**

Las informaciones de este manual de mantenimiento, de reparación y de diagnóstico están destinadas a ser utilizadas por personal cualificado. No deben utilizarse por personal no cualificado. No deben utilizarse sin la supervisión de un profesional cualificado. No deben utilizarse sin la supervisión de un profesional cualificado.

**AVVERTING**

Den här manualen är avsedd för utbildad personal. Den ska inte användas av oerfarna personer. Den ska inte användas utan övervakning av utbildad personal. Den ska inte användas utan övervakning av utbildad personal.

**AVVERTING**

Den här manualen är avsedd för utbildad personal. Den ska inte användas av oerfarna personer. Den ska inte användas utan övervakning av utbildad personal. Den ska inte användas utan övervakning av utbildad personal.

UL LISTED EXXXXXX

# SOMMAIRE

## Sommaire

### EXPLICATION DES SYMBOLES

Symboles sur la machine: .....	24
Symboles sur la batterie et/ou son chargeur : .....	24
Symboles dans le manuel: .....	24

### SOMMAIRE

Sommaire .....	26
Contrôler les points suivants avant la mise en marche: .....	26

### INTRODUCTION

Cher client, .....	27
--------------------	----

### QUELS SONT LES COMPOSANTS?

Quels sont les composants? .....	28
----------------------------------	----

### INSTRUCTIONS GÉNÉRALES DE SÉCURITÉ

Consignes générales de sécurité relatives à l'outil à moteur .....	29
Équipement de protection personnelle .....	30
Batterie et chargeur de batterie .....	31
Équipement de sécurité de la machine .....	33
Équipement de coupe .....	35

### MONTAGE

Montage de la poignée en boucle .....	36
---------------------------------------	----

### MANIPULATION DE LA BATTERIE

Batterie .....	37
Chargeur de batterie .....	37
Transport et rangement .....	38
Mettez au rebut la batterie, le chargeur de batterie et la machine lorsqu'ils sont usagés .....	38

### DÉMARRAGE ET ARRÊT

Contrôles avant la mise en marche .....	39
Reliez la batterie à la machine. ....	39
Démarrage et arrêt .....	39

### TECHNIQUES DE TRAVAIL

Méthodes de travail .....	40
---------------------------	----

### ENTRETIEN

Inspection et maintenance .....	43
Plan de recherche de pannes .....	44
Schéma d'entretien .....	45

### CARACTÉRISTIQUES TECHNIQUES

Caractéristiques techniques .....	46
-----------------------------------	----

## Contrôler les points suivants avant la mise en marche:

Lire attentivement le manuel d'utilisation.

L'entretien, le remplacement ou la réparation des dispositifs et des systèmes antipollution peuvent être effectués par tout établissement ou personne qui répare des produits motorisés manuels.



**AVERTISSEMENT!** Une exposition prolongée au bruit risque de causer des lésions auditives permanentes. Utilisez toujours des protecteurs d'oreille.



**AVERTISSEMENT!** Ne jamais modifier sous aucun prétexte la machine sans l'autorisation du fabricant. N'utiliser que des accessoires et des pièces d'origine. Des modifications non-autorisées et l'emploi d'accessoires non-homologués peuvent provoquer des accidents graves et même mortels, à l'utilisateur ou d'autres personnes.

Votre garantie ne couvre ni les dommages ni la responsabilité qu'entraîne l'utilisation de pièces ou d'accessoires non autorisés.



**AVERTISSEMENT!** Utilisé de façon négligente ou erronée, un coupe-herbe peut devenir un outil dangereux pouvant occasionner des blessures graves, voire mortelles pour l'utilisateur ou d'autres personnes. Il est très important de lire attentivement et de bien comprendre les instructions contenues dans ce mode d'emploi.

---

# INTRODUCTION

---

## **Cher client,**

Félicitations pour ce choix d'un produit Husqvarna. Husqvarna a vu le jour en 1689 lorsque le roi Karl XI décida de construire un arsenal pour la fabrication des mousquets au bord de la rivière Huskvarna. Le choix de l'emplacement était logique puisque la rivière Huskvarna servait à produire de l'énergie hydraulique et constituait donc une sorte de centrale hydraulique. En plus de 300 ans d'existence, l'usine Husqvarna a fabriqué de nombreux produits, depuis les cuisinières à bois jusqu'aux équipements de cuisine modernes, sans oublier les machines à coudre, les bicyclettes, les motos, etc. La première tondeuse à moteur a été lancée en 1956, suivie en 1959 de la première tronçonneuse. C'est dans ce secteur que Husqvarna est actif aujourd'hui.

Husqvarna est aujourd'hui un des plus grands fabricants du monde de produits destinés à l'entretien des forêts et des jardins. La qualité et les performances sont nos priorités. Notre concept d'affaires est de développer, fabriquer et commercialiser des produits à moteur pour l'entretien des forêts et des jardins et pour les entreprises de construction et d'aménagement des sols. L'objectif d'Husqvarna est aussi d'être à la pointe du progrès en matière d'ergonomie, de facilité d'utilisation, de sécurité et de protection de l'environnement; un grand nombre d'innovations ont été développées pour améliorer les produits dans ces domaines.

Nous sommes persuadés que vous apprécierez la qualité et les performances de nos produits pendant de longues années. L'achat d'un de nos produits vous garantit une assistance professionnelle au niveau du service et des réparations en cas de besoin. Si la machine n'a pas été achetée chez un de nos revendeurs autorisés, demandez à un revendeur l'adresse de l'atelier d'entretien le plus proche.

Nous espérons que cette machine vous donnera toute satisfaction et qu'elle vous accompagnera pendant de longues années. N'oubliez pas que ce manuel d'utilisation est important. En suivant les instructions qu'il contient (utilisation, révision, entretien, etc.), il est possible d'allonger considérablement la durée de vie de la machine et d'augmenter sa valeur sur le marché de l'occasion. En cas de vente de la machine, ne pas oublier de remettre le manuel d'utilisation au nouveau propriétaire.

Nous vous remercions d'utiliser un produit Husqvarna !

Husqvarna AB travaille continuellement au développement de ses produits et se réserve le droit d'en modifier, entre autres, la conception et l'aspect sans préavis.

## QUELS SONT LES COMPOSANTS?

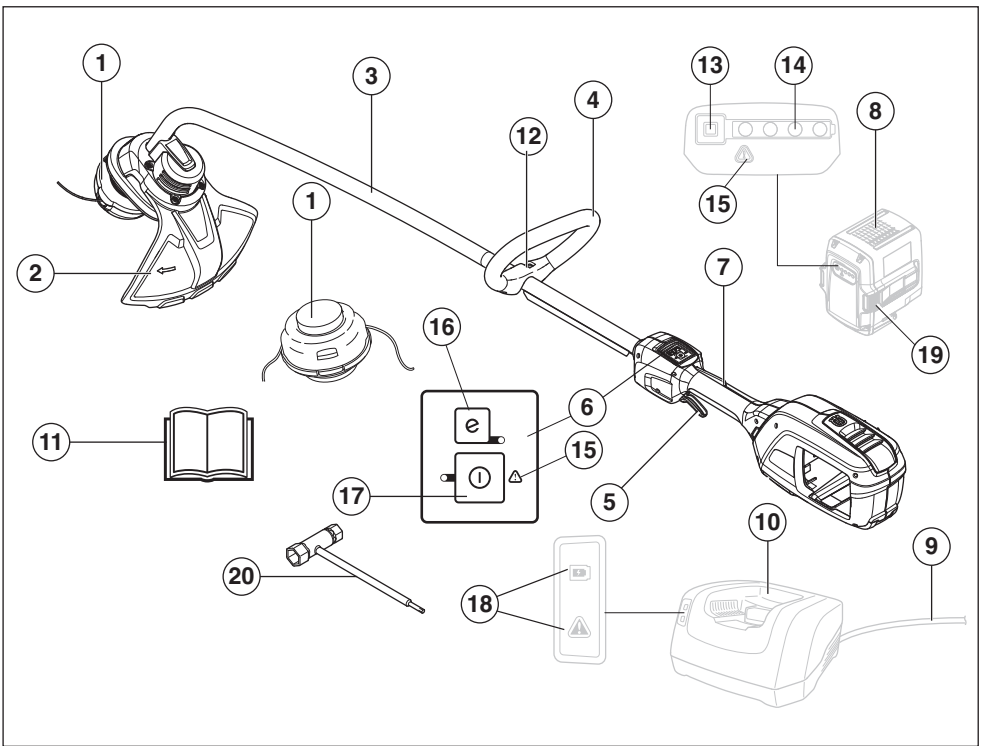

### Quels sont les composants?

- |   |   |
|---|---|
| 1 Tête de désherbage                    | 11 Manuel d'utilisation                       |
| 2 Protection pour l'équipement de coupe | 12 Réglage de poignée                         |
| 3 Tube de transmission                  | 13 Indicateur de batterie                     |
| 4 Poignée anneau                        | 14 État de la batterie                        |
| 5 Gâchette de puissance                 | 15 Avertisseur                                |
| 6 Clavier                               | 16 Bouton SavE                                |
| 7 Blocage de la gâchette de puissance   | 17 Bouton d'activation/désactivation          |
| 8 Batterie (Accessoires)                | 18 Témoin de mise sous tension et avertisseur |
| 9 Fil (Accessoires)                     | 19 Boutons de libération de la batterie       |
| 10 Chargeur de batterie (Accessoires)   | 20 Clé pour l'écrou de lame                   |

# INSTRUCTIONS GÉNÉRALES DE SÉCURITÉ

## Consignes générales de sécurité relatives à l'outil à moteur



**AVERTISSEMENT!** Lire toutes les consignes et instructions de sécurité. Le non-respect des consignes et instructions peut provoquer une électrocution, un incendie et/ou des blessures graves.

**IMPORTANT!** Conserver toutes ces consignes et instructions pour toute consultation ultérieure.

Lire attentivement et bien assimiler le manuel d'utilisation avant d'utiliser la machine.

### Contrôles avant la mise en marche

- Retirez toujours la batterie afin d'éviter tout démarrage accidentel de la machine. Retirez toujours la batterie avant toute opération de maintenance sur la machine.
- En cas d'impact, vérifiez que la machine ne présente ni signe d'usure ni dommage et procédez aux réparations éventuellement nécessaires avant de l'utiliser à nouveau.
- Inspecter la zone de travail. Enlever tout objet traînant par terre, tels que cailloux, débris de verre, clous, fil de fer, ficelle etc., pouvant être projetés ou s'enrouler autour du couteau ou dans le protège-couteau.
- Vérifiez que le moteur ne présente ni fissures ni fuites. Retirez l'herbe et les feuilles coincées dans le moteur à l'aide d'une brosse. Au besoin, utiliser des gants.
- Vérifiez que la tête de désherbage est parfaitement attachée au coupe-herbe.
- Vérifier que la machine est en parfait état d'utilisation. Contrôler que tous les écrous et boulons sont correctement serrés.
- Contrôler la tête de désherbage et le carter de protection afin de détecter d'éventuels dommages ou fissures. Remplacer la tête de désherbage ou le carter de protection si l'un ou l'autre a subi des dommages ou présente des fissures. Toujours utiliser la protection recommandée prévue pour l'équipement de coupe en question. Voir Caractéristiques techniques.
- L'utilisateur de la machine doit s'assurer qu'aucune personne ou animal ne s'approche à moins de 15 mètres pendant le travail. Lorsque plusieurs utilisateurs travaillent dans une même zone, il convient d'observer une distance de sécurité d'au moins 15 mètres.
- Effectuez une inspection générale de la machine avant de l'utiliser, voir le Calendrier de maintenance.
- La législation nationale ou locale peut réglementer l'utilisation. Respectez la législation en vigueur.

## Sécurité du personnel

- L'outil de coupe ne s'arrête pas immédiatement après l'arrêt de la machine.
- La machine est uniquement conçue pour tailler.
- Tenir toute personne à distance.
- **Restez attentif, regardez ce que vous faites et ayez recours à votre bon sens lorsque vous utilisez une machine à usiner. N'utilisez pas de machine à usiner si vous êtes fatigué ou si vous êtes sous l'emprise de drogues, de l'alcool ou de médicaments.** Un moment d'inattention pendant l'utilisation des machines à usiner peut entraîner des blessures corporelles graves.
- Cet appareil n'est pas destiné à une utilisation par des personnes (ou des enfants) aux capacités physiques, sensorielles ou mentales limitées ou manquant d'expérience et de connaissances, sauf si elles ont bénéficié de la surveillance ou des instructions concernant l'utilisation de l'appareil d'une personne responsable de leur sécurité. Il convient de surveiller les enfants et de les empêcher de jouer avec l'appareil.
- Ne laissez jamais des enfants ou d'autres personnes ne possédant pas la formation requise utiliser ou entretenir la machine et/ou sa batterie. L'âge minimum de l'utilisateur peut varier selon les législations locales.
- Stockez l'équipement dans un endroit verrouillé afin de le maintenir hors de portée des enfants et de toute personne incompétente.
- Maintenez vos mains et vos pieds à distance de la zone de coupe en toutes circonstances, et particulièrement au moment où vous allumez le moteur.
- **Habilitez-vous correctement. Ne portez jamais de vêtements amples ou de bijoux. Éloignez vos cheveux, vêtements et gants des pièces mobiles.** Les vêtements amples, les bijoux et les cheveux longs peuvent rester coincés dans les pièces mobiles.
- Utiliser les équipements de protection personnelle. Voir au chapitre "Équipement de protection personnelle".
- Toujours utiliser un masque facial ou anti-poussière si le fonctionnement est poussiéreux.
- Éteignez la machine lorsque vous devez la déplacer. Retirez toujours la batterie lorsque vous confiez la machine à un tiers.
- La protection de rangement et de transport doit toujours être utilisée.
- N'oubliez pas que c'est vous, l'opérateur, qui êtes responsable de protéger les tiers et leurs biens de tout accident ou danger.

# INSTRUCTIONS GÉNÉRALES DE SÉCURITÉ

## Utilisation et entretien de la machine à usiner

- Les seuls accessoires compatibles avec ce produit sont les équipements de coupe que nous recommandons au chapitre Caractéristiques techniques.
- Ne jamais utiliser une machine qui a été modifiée au point de ne plus être conforme au modèle original. N'utilisez jamais la machine près de matériaux explosifs ou inflammables.
- Ne jamais utiliser une machine qui n'est pas en parfait état de marche. Appliquer les instructions de maintenance et d'entretien ainsi que les contrôles de sécurité indiqués dans ce manuel d'utilisation. Certaines mesures de maintenance et d'entretien doivent être confiées à un spécialiste dûment formé et qualifié. Voir les instructions à la section Maintenance.
- N'utiliser que des pièces de rechange d'origine.
- Assurez-vous toujours de l'absence de débris dans les orifices de ventilation.
- Les poignées doivent toujours être propres, sèches et sans traces d'huile ni de graisse.
- Tous les capots, toutes les protections et toutes les poignées doivent avoir été montées avant d'utiliser la machine.
- N'utiliser la machine qu'à la lumière du jour ou dans de bonnes conditions en matière de luminosité.
- Ne vous éloignez pas trop. Restez toujours en équilibre et sur vos appuis.
- Ne forcez pas la machine. La tonte sera meilleure et le risque de blessure réduit si la machine est utilisée à la vitesse pour laquelle elle a été conçue.
- N'utilisez jamais la machine par mauvais temps, par exemple en cas de brouillard, de pluie, d'humidité, de vent violent, de froid intense, de risque d'éclair, etc. Une chaleur extrême peut entraîner une surchauffe de la machine.
- Si la machine commence à vibrer de manière anormale, arrêtez-la et retirez la batterie.
- Toujours marcher, ne jamais courir

## Utilisez toujours votre bon sens

Il est impossible de mentionner toutes les situations auxquelles vous pouvez être confronté. Soyez toujours vigilant et utilisez l'appareil avec bon sens. Évitez toutes les situations pour lesquelles vous ne vous estimez pas suffisamment qualifié. Si, après avoir lu ces instructions, vous ne vous sentez toujours pas à l'aise quant à la manière de procéder, il convient de consulter un expert avant de poursuivre.

## Important!



**AVERTISSEMENT!** Cette machine génère un champ électromagnétique en fonctionnement. Ce champ peut dans certaines circonstances perturber le fonctionnement d'implants médicaux actifs ou passifs. Pour réduire le risque de blessures graves ou mortelles, les personnes portant des implants médicaux doivent consulter leur médecin et le fabricant de leur implant avant d'utiliser cette machine.



**AVERTISSEMENT!** Ne laissez jamais des enfants utiliser la machine ou s'en approcher. Dans la mesure où la machine est facile à démarrer, il est possible que des enfants arrivent à la mettre en route lorsque vous les quittez des yeux. Ceci peut entraîner un risque de graves blessures personnelles. Retirez donc la batterie lorsque vous n'êtes pas en mesure de surveiller la machine de près.

## Équipement de protection personnelle

### IMPORTANT!

Utilisé de façon négligente ou erronée, un coupe-herbe peut devenir un outil dangereux pouvant occasionner des blessures graves, voire mortelles pour l'utilisateur ou d'autres personnes. Il est très important de lire attentivement et de bien comprendre les instructions contenues dans ce mode d'emploi.

Un équipement de protection personnelle homologué doit impérativement être utilisé lors de tout travail avec la machine. L'équipement de protection personnelle n'élimine pas les risques mais réduit la gravité des blessures en cas d'accident. Demander conseil au concessionnaire afin de choisir un équipement adéquat.



**AVERTISSEMENT!** Restez attentif aux signaux d'alerte ou aux appels lorsque vous portez des protecteurs d'oreille. Enlevez-les toujours dès que le moteur s'arrête.

**AVERTISSEMENT!** Vous risquez de vous brûler en raison de la température extrêmement élevée du carter. Utilisez des gants lorsque vous travaillez avec la tête de désherbage.

# INSTRUCTIONS GÉNÉRALES DE SÉCURITÉ

## PROTÈGE-OREILLES

Porter des protège-oreilles ayant un effet atténuateur suffisant.



## PROTÈGE-YEUX

Toujours porter des protège-yeux homologués. L'usage d'une visière doit toujours s'accompagner du port de lunettes de protection homologuées. Par lunettes de protection homologuées, on entend celles qui sont en conformité avec les normes ANSI Z87.1 (États-Unis) ou EN 166 (pays de l'UE).



## GANTS

Au besoin, utiliser des gants, notamment lors du montage de l'équipement de coupe.



## BOTTES

Utiliser des bottes antidérapantes et stables.



## HABITS

Porter des vêtements fabriqués dans un matériau résistant à la déchirure, éviter les vêtements excessivement amples qui risqueraient de se prendre dans les broussailles et les branches. Toujours utiliser des pantalons longs et robustes. Ne pas porter de bijoux, de shorts ou de sandales, et ne pas marcher pieds-nus. Veiller à ce que les cheveux ne tombent pas sur les épaules.

## PREMIERS SECOURS

Une trousse de premiers secours doit toujours être disponible.



**CONSERVEZ CES INSTRUCTIONS**

## Batterie et chargeur de batterie

Cette section présente les consignes de sécurité relatives à la batterie et au chargeur de batterie associés à votre produit alimenté par batterie.

N'utilisez que les batteries d'origine Husqvarna et ne les rechargez qu'avec Le chargeur QC de Husqvarna. Les batteries sont codées par logiciel.

**Utilisez uniquement des batteries BLi Husqvarna d'origine.**

## Consignes de sécurité relatives à l'utilisation de la batterie

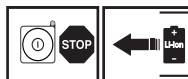

Les batteries rechargeables Husqvarna, BLi, sont exclusivement utilisables comme alimentation électrique des appareils sans fil Husqvarna adaptés. Pour éviter toute blessure, n'utilisez pas la batterie pour d'autres appareils.

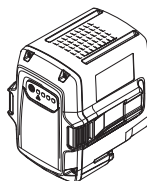

**AVERTISSEMENT!** Protégez la batterie des rayons directs du soleil, de la chaleur et de flammes nues. La batterie risque d'exploser si elle est jetée dans un foyer ouvert. Risque de brûlures et/ou de brûlures chimiques.



**AVERTISSEMENT!** Évitez tout contact de la peau avec l'acide de batterie. L'acide de batterie peut irriter la peau, la brûler ou la blesser par son effet corrosif. Si vous recevez de l'acide dans les yeux, ne les frottez pas ; rincez-les abondamment à l'eau pendant au moins 15 minutes. Consultez un médecin. Si votre peau entre accidentellement en contact avec de l'acide, lavez-la abondamment à l'eau et au savon.

# INSTRUCTIONS GÉNÉRALES DE SÉCURITÉ



**AVERTISSEMENT!** Ne branchez jamais les bornes de la batterie à des clés, des pièces de monnaie, des vis ou tout autre élément métallique ; cela pourrait causer un court-circuit de la batterie. N'insérez jamais d'objets dans les événements d'aération de la batterie.

Les batteries inutilisées doivent rester à distance d'objets métalliques tels que des clous, des pièces de monnaie ou des bijoux. N'essayez pas de démonter ou d'écraser la batterie.

- Utilisez la batterie dans des environnements où règne une température comprise entre -10 °C (14 °F) et 40 °C (104 °F).
- N'exposez pas la batterie à des micro-ondes ou à une pression élevée.
- Ne nettoyez jamais la batterie ou le chargeur de batterie avec de l'eau. Voir également les indications au chapitre Entretien.
- Rangez la batterie hors de portée des enfants.
- Protégez la batterie de la pluie et de l'humidité.

## Consignes de sécurité relatives au chargeur de batterie

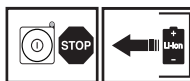

Utilisez uniquement des chargeurs Husqvarna QC pour le chargement des batteries de rechange Husqvarna, BLI.

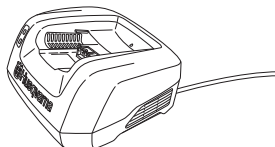

**AVERTISSEMENT!** Réduisez les risques de choc électrique ou de court-circuit au minimum en respectant les consignes suivantes :

**N'introduisez jamais un quelconque objet dans les fentes de refroidissement du chargeur.**

**N'essayez pas de démonter le chargeur de batterie.**

**Ne raccordez jamais les bornes du chargeur à des objets métalliques car cela peut court-circuiter le chargeur de batterie.**

**Utilisez des prises de courant agréées et intactes.**



**AVERTISSEMENT!** N'utilisez pas le chargeur de batterie à proximité de matières corrosives ou inflammables. Ne recouvrez pas le chargeur de batterie. En cas de dégagement de fumée ou de début d'incendie, débranchez aussitôt la fiche reliée au chargeur de batterie. Attention au risque d'incendie.

- Vérifiez régulièrement que le fil de raccordement du chargeur de batterie est intact et ne présente aucune fissure.
- Ne portez jamais le chargeur de batterie par le câble et ne débranchez jamais la fiche en tirant sur le câble.
- Renforcez encore la sécurité par l'utilisation d'un disjoncteur différentiel (RCD). Un disjoncteur différentiel est prévu pour protéger les utilisateurs en cas de défaut électrique.
- **Lorsqu'une machine à usiner est utilisée à l'extérieur, installez une rallonge adaptée à un usage extérieur.** L'utilisation d'un cordon adapté à un usage extérieur réduit le risque d'électrocution.



# INSTRUCTIONS GÉNÉRALES DE SÉCURITÉ

- Utilisez uniquement des rallonges d'extérieur trifilaires avec prises de mise à la terre à trois dents et prises avec terre adaptées à la prise de l'appareil.
- Conserver tous les câbles et toutes les rallonges loin de l'eau, de l'huile et des bords tranchants. Veiller à ce que le câble ne soit pas coincé dans des portes, des clôtures ou d'autres équipements similaires. Des objets pourraient alors être sous tension. Contrôlez régulièrement les rallonges et remplacez-les si elles sont endommagées.

N'utilisez jamais :

- un chargeur de batterie défectueux ou endommagé ni une batterie défectueuse, endommagée ou déformée,

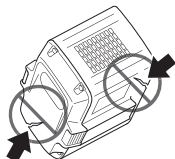

Ne rechargez pas :

- de batteries non-rechargeables dans le chargeur de batterie et ne pas en utiliser dans la machine.
- le chargeur de batterie pour recharger la batterie à l'extérieur.
- la batterie par temps de pluie ou en milieu humide,
- la batterie en plein soleil.

N'utilisez le chargeur de batterie que si la température ambiante est comprise entre 5 °C (41 °F) et 40 °C (104 °F). Utilisez le chargeur dans un environnement bien ventilé, sec et exempt de poussières.

## Équipement de sécurité de la machine

Ce chapitre présente les équipements de sécurité de la machine, leur fonction, comment les utiliser et les maintenir en bon état. Voir au chapitre Quels sont les composants ? pour trouver leur emplacement sur la machine.

La durée de vie de la machine risque d'être écourtée et le risque d'accidents accru si la maintenance de la machine n'est pas réalisée correctement et si les mesures d'entretien et/ou de réparation ne sont pas effectuées de façon professionnelle. Pour obtenir de plus amples informations, contactez l'atelier de réparation le plus proche.

### IMPORTANT!

L'entretien et la réparation de la machine exigent une formation spéciale. Ceci concerne particulièrement l'équipement de sécurité de la machine. Si les contrôles suivants ne donnent pas un résultat positif, s'adresser à un atelier spécialisé. L'achat de l'un de nos produits offre à l'acheteur la garantie d'un service et de réparations qualifiés. Si le point de vente n'assure pas ce service, s'adresser à l'atelier spécialisé le plus proche.



**AVERTISSEMENT! Ne jamais utiliser une machine dont les équipements de sécurité sont défectueux. Contrôler et entretenir les équipements de sécurité de la machine conformément aux instructions données dans ce chapitre. Si les contrôles ne donnent pas de résultat positif, confier la machine à un atelier spécialisé.**

### Clavier

Assurez-vous que la machine est selon le cas allumée ou éteinte lorsque vous appuyez sur le bouton d'activation/désactivation (1) et le maintenez enfoncé (>1 sec.). La DEL verte (2) est allumée ou éteinte.

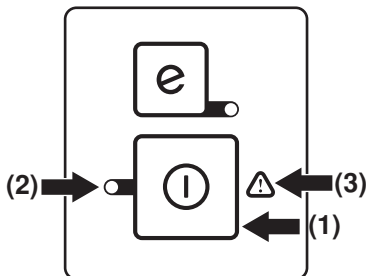

Si l'avertisseur (3) clignote et si la DEL verte (2) est allumée, cela peut signifier que :

- vous ne pouvez pas appliquer le plein régime tout en activant la machine. Relâchez la gâchette de puissance pour activer la machine.
- la machine est bloquée. Désactivez la machine. Retirez la batterie de la machine. Retirez l'herbe ou tout autre matériau coincé autour de la tête de désherbage.
- la machine est surchargée suite à une taille très importante. Relâchez la gâchette de puissance pour activer la machine.

Si l'avertisseur (3) clignote, il indique que la machine est trop chaude et la machine se désactive. Lorsque la machine est rétablie à température normale, elle est de nouveau utilisable ; vous pouvez procéder à son activation.

Un avertisseur rouge fixe (3) indique une opération de maintenance.

# INSTRUCTIONS GÉNÉRALES DE SÉCURITÉ

## Blocage de la gâchette de puissance

Le blocage de la gâchette de puissance est conçu de façon à empêcher l'activation accidentelle de la gâchette. Lorsque vous appuyez sur le blocage (1), c'est-à-dire lorsque vous saisissez la poignée, la gâchette de puissance (2) se libère. Relâchez la poignée pour remettre la gâchette de puissance et son blocage en position initiale. Ce retour s'effectue grâce à deux systèmes de ressorts de rappel indépendants l'un de l'autre.

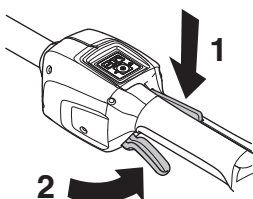

Vérifiez que la gâchette de puissance est verrouillée quand son blocage est en position de repos.

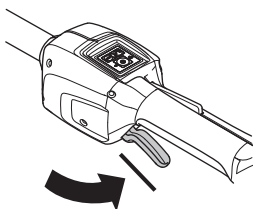

Appuyez sur le blocage de la gâchette de puissance et vérifiez qu'il revient en position initiale lorsque vous le relâchez.

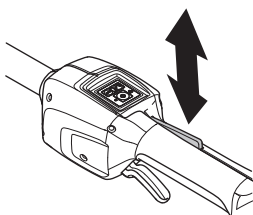

Vérifiez que la gâchette de puissance et son blocage se déplacent librement et que le ressort de rappel fonctionne correctement.

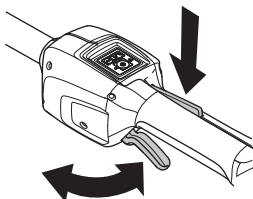

Voir le chapitre Démarrage. Démarrez la machine et donnez les pleins gaz. Relâchez la gâchette de

puissance et assurez-vous que l'équipement de coupe s'arrête et reste immobile.

## Protection pour l'équipement de coupe



Cette protection a pour but d'empêcher que des objets ne soient projetés en direction de l'utilisateur. La protection prévient aussi le contact entre l'utilisateur et l'équipement de coupe.

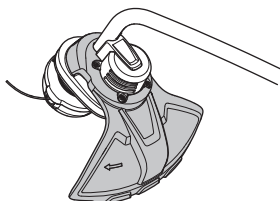

S'assurer que la protection est intacte et qu'elle ne présente pas de fissures. Remplacer la protection si elle a subi des coups ou si elle présente des fissures.

Toujours utiliser la protection recommandée prévue pour l'équipement de coupe en question. Voir Caractéristiques techniques.



**AVERTISSEMENT!** Un équipement de coupe ne peut en aucun cas être utilisé si une protection homologuée n'a pas été préalablement montée. Voir le chapitre Caractéristiques techniques. La mise en place d'une protection erronée ou défectueuse peut provoquer des blessures graves.



**AVERTISSEMENT!** Cette machine est reconnue pour son chargement à faibles vibrations. Une exposition excessive aux vibrations peut entraîner des troubles circulatoires ou nerveux chez les personnes sujettes à des troubles cardio-vasculaires. Consulter un médecin en cas de symptômes liés aux vibrations, tels qu'insensibilisation ou irritation locale, douleur, chatouillements, faiblesse musculaire, décoloration ou modification épidermique. Ces symptômes affectent généralement les doigts, les mains ou les poignets.

# INSTRUCTIONS GÉNÉRALES DE SÉCURITÉ

## Équipement de coupe

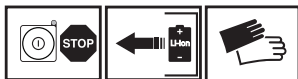

Cette section explique comment, grâce à l'utilisation du bon équipement de coupe et grâce à un entretien correct:

- Obtenir la meilleure coupe possible.
- Augmenter la durée de vie de l'équipement de coupe.

### IMPORTANT!

N'utiliser l'équipement de coupe qu'avec la protection recommandée! Voir le chapitre Caractéristiques techniques.

Voir les instructions relatives à l'équipement de coupe pour poser correctement le fil et choisir le diamètre de fil approprié.

Retirez toujours la batterie avant de manipuler une quelconque pièce de l'équipement de coupe. Celui-ci continue de tourner après le relâchement de la commande d'accélération. Vérifiez que l'équipement de coupe est complètement arrêté et retirez la batterie avant d'entamer l'opération en question.

## Tête de désherbage



**AVERTISSEMENT! Utilisez toujours le type de fil de coupe recommandé. Voir le chapitre Caractéristiques techniques. Le non-respect des règles de sécurité peut entraîner des blessures personnelles.**

### IMPORTANT!

Veillez à ce que le fil du coupe-herbe soit toujours enroulé de manière serrée et régulière autour du tambour, autrement la machine produit des vibrations dangereuses pour la santé.

- N'utilisez que les têtes de désherbage et fils recommandés. Ils ont été testés par le fabricant pour aller de pair avec une certaine puissance de moteur. Ceci est d'autant plus important lors de l'utilisation d'une tête de désherbage entièrement automatique. N'utilisez que l'équipement de coupe recommandé. Voir le chapitre Caractéristiques techniques.



- En général, les petites machines demandent des petites têtes de désherbage, et vice versa. Cela vient du fait que lors du désherbage au moyen de fils, le moteur doit éjecter le fil radialement depuis la tête de désherbage tout en affrontant la résistance de l'herbe à couper.

- La longueur du fil est également importante. Un fil long demande un moteur plus puissant qu'un fil court, même en cas de diamètre égal de fil.
- S'assurer que le couteau monté sur le carter de protection est intact. Il sert à découper le fil à la bonne longueur.
- Pour améliorer la durée de vie du fil, laissez le fil tremper dans de l'eau pendant quelques nuits. Le fil devient alors plus résistant et dure plus longtemps. Des longueurs de fil différentes peuvent engendrer des vibrations inutiles. Tapotez la tête de désherbage afin d'obtenir les longueurs de fil correctes.



**IMPORTANT! Conserver toutes ces consignes et instructions pour toute consultation ultérieure.**

# MONTAGE

## Montage de la poignée en boucle

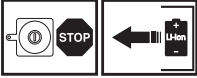

- Placez la vis dans la poignée en boucle.
- Introduisez la bride de serrage dans la rainure de la poignée en boucle.
- Fixez l'écrou à ailettes.

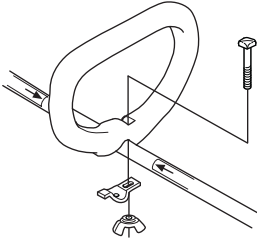

- Ajustez le coupe-herbe afin d'obtenir une position de travail confortable. Serrez l'écrou à ailettes.

# MANIPULATION DE LA BATTERIE

## Batterie

L'écran indique la capacité de la batterie et tout problème éventuel lié à son fonctionnement. La capacité de la batterie s'affiche pendant 5 secondes après l'arrêt de la machine ou l'enfoncement de l'indicateur de batterie.

L'avertisseur sur la batterie s'allume en cas d'erreur. Voir les codes d'erreur.

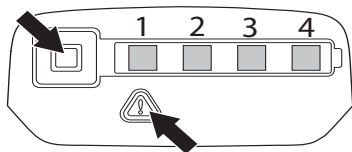

Voyants DEL	Status batterie
Toutes les DEL sont allumées.	Batterie complètement chargée (75-100 %).
Les DEL 1, 2 et 3 sont allumées.	La batterie est chargée à 50-75 %.
Les DEL 1 et 2 sont allumées.	La batterie est chargée à 25-50 %.
La DEL 1 est allumée.	La batterie est chargée à 0-25 %.
La DEL 1 clignote.	La batterie est vide. Rechargez la batterie.

## Chargeur de batterie



**AVERTISSEMENT! Risque de choc électrique et de court-circuit. Utilisez des prises de courant agréées et intactes. Assurez-vous que le câble n'est pas endommagé. Remplacez le câble s'il s'avère être endommagé d'une quelconque manière.**

### Branchez le chargeur de batterie.

- Branchez le chargeur de batterie sur une prise électrique dont les caractéristiques de tension et de fréquence correspondent aux spécifications mentionnées sur la plaque signalétique. Branchez la fiche électrique dans la prise de courant mise à la terre. La LED sur le chargeur de batterie clignote une fois en vert.

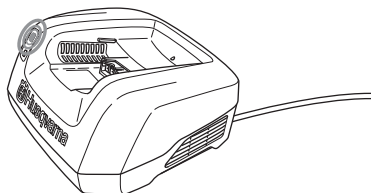

- La batterie ne se recharge pas si sa température dépasse 50 °C (122 °F). Dans ce cas, le chargeur de batterie refroidit activement la batterie.

### Insérez la batterie dans le chargeur de batterie.

Vérifiez régulièrement que la batterie et son chargeur sont en parfait état. Voir également les indications au chapitre Entretien.

La batterie doit être chargée avant sa première utilisation. La batterie n'est chargée qu'à 30 % au moment de la livraison.

- Placez la batterie dans le chargeur de batterie. Assurez-vous que la batterie est connectée au chargeur de batterie.

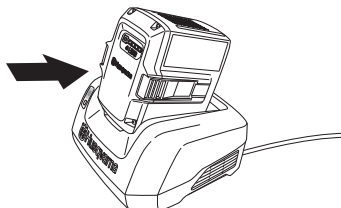

- Le témoin de chargement vert, sur le chargeur, est allumé lorsque la batterie est connectée au chargeur de la batterie.
- La batterie est totalement rechargée quand toutes les LED sont allumées.

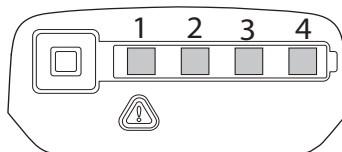

- Débranchez la fiche. Ne tirez jamais sur le câble d'alimentation pour le débrancher de la prise de courant.
- Dégagez la batterie du chargeur de batterie.

Voir le manuel distinct pour des instructions sur la manière de charger le sac à dos pour batterie.

### État de charge

Vous pouvez charger les batteries au lithium-ion quel que soit le niveau de charge. Le processus de chargement peut être annulé ou recommencé quel que soit le niveau de charge de la batterie. Vous n'endommagerez pas la batterie. Une batterie pleine ne perdra pas sa charge même si elle est laissée dans le chargeur.

# MANIPULATION DE LA BATTERIE

La batterie ne se recharge pas si sa température dépasse 50 °C (122 °F).

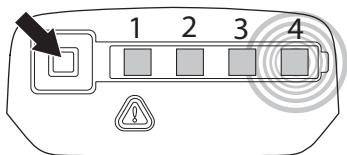

Affichage à LED	État de charge
La DEL 1 clignote.	La batterie est chargée à 0-25 %.
La DEL 1 est allumée, la DEL 2 clignote.	La batterie est chargée à 25-50 %.
Les DEL 1 et 2 sont allumées, la DEL 3 clignote.	La batterie est chargée à 50-75 %.
Les DEL 1, 2 et 3 sont allumées, la DEL 4 clignote.	La batterie est chargée à 75-100 %.
Les DEL 1, 2, 3 et 4 sont allumées	Lorsque toutes les DEL sont allumées, la batterie est pleine.

## Transport et rangement

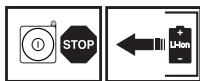

- La batterie au lithium-ion est soumise aux exigences de la loi sur les produits dangereux.
- Lors du transport commercial (par exemple par un transporteur tiers), des exigences spéciales doivent être respectées sur les emballages et étiquettes.
- Il est nécessaire de consulter un expert en matière dangereuse pour préparer l'élément à expédier. Veuillez également respecter les autres réglementations nationales éventuellement applicables.
- Bouchez ou masquez les contacts ouverts à l'aide de ruban adhésif et emballez la batterie de façon à ce qu'elle ne puisse pas bouger dans l'emballage.
- Sécurisez la machine pendant le transport.
- Retirez toujours la batterie lorsque vous rangez ou déplacez la machine.
- Rangez la batterie et le chargeur de batterie dans un endroit sec, à l'abri du gel et de l'humidité.
- Pour éviter tout accident, assurez-vous que la batterie n'est pas reliée à la machine au moment du remisage.
- Ne remisez pas la batterie dans des endroits présentant un risque d'électricité statique. Ne remisez jamais la batterie dans une boîte métallique.

- Rangez la batterie à un endroit où la température reste comprise entre 5 °C (41 °F) et 25 °C (77 °F) et ne les exposez jamais en plein soleil.
- Entreposez le chargeur de batterie dans un endroit où la température se situe entre 5 °C et 45 °C toujours à l'abri de la lumière directe du soleil.
- S'assurer que la charge de la batterie est comprise entre 30 et 50 % de sa capacité avant de la remiser pour une longue période.
- Rangez le chargeur de batterie uniquement dans un endroit sec et fermé.
- Assurez-vous de ranger la batterie séparément du chargeur de batterie. Stockez l'équipement dans un endroit verrouillé afin de le maintenir hors de portée des enfants et de toute personne incompétente.
- Avant de remiser la machine pour une période prolongée, veiller à ce qu'elle soit bien nettoyée et que toutes les mesures d'entretien aient été effectuées.
- La protection de rangement et de transport doit toujours être utilisée.

## Mettez au rebut la batterie, le chargeur de batterie et la machine lorsqu'ils sont usagés

Ce symbole figurant sur le produit ou sur son emballage indique que ce produit ne peut pas être traité comme déchet ménager. Il doit être collecté et amené à une installation de récupération appropriée de déchets d'équipements électriques et électroniques.

En veillant à ce que ce produit soit correctement éliminé, vous pouvez contribuer à prévenir les conséquences négatives potentielles sur l'environnement et les hommes, qui pourraient sinon être le résultat d'un traitement incorrect des déchets de ce produit. Pour des informations plus détaillées sur le recyclage de ce produit, contactez votre commune ou le magasin où vous avez acheté le produit.

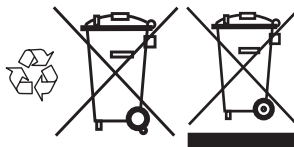

# DÉMARRAGE ET ARRÊT

## Contrôles avant la mise en marche



- Vérifiez que le moteur ne présente ni fissures ni fuites. Retirez l'herbe et les feuilles coincées dans le moteur à l'aide d'une brosse. Au besoin, utiliser des gants.
- Vérifiez que la tête de désherbage est parfaitement attachée au coupe-herbe.
- Vérifier que la machine est en parfait état d'utilisation. Contrôler que tous les écrous et boulons sont correctement serrés.
- Contrôler la tête de désherbage et le carter de protection afin de détecter d'éventuels dommages ou fissures. Remplacer la tête de désherbage ou le carter de protection si l'un ou l'autre a subi des dommages ou présente des fissures.

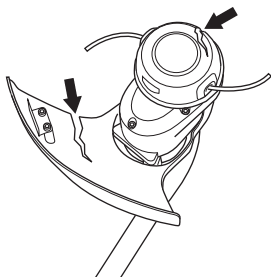

- Ne jamais utiliser la machine sans protection ou avec une protection défectueuse.
- Tous les carters doivent être correctement montés et sans défaut avant le démarrage de la machine.
- Utiliser la machine uniquement pour les travaux auxquels elle est destinée.

## Reliez la batterie à la machine.

Assurez-vous d'utiliser des batteries complètement chargées. Utilisez uniquement des batteries Husqvarna d'origine. Voir le chapitre Caractéristiques techniques.

- Insérez la batterie dans la machine. Vous devez pouvoir faire glisser facilement la batterie dans son support sur la machine. Si vous n'y parvenez pas, c'est que la batterie est mal insérée. La batterie se fixe toute seule dans son logement, ce qu'indique le

« clic ». Assurez-vous que la batterie est montée correctement sur la machine.

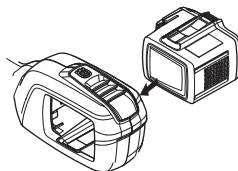

## Démarrage et arrêt



**AVERTISSEMENT!** Veiller à ce qu'aucune personne non autorisée ne se trouve dans la zone de travail pour éviter le risque de blessures graves. Distance de sécurité: 15 mètres (50 ft.).

### Démarrage

Allumez la machine. Appuyez sur le bouton de démarrage et maintenez-le enfoncé (>1 sec.) jusqu'à ce que la DEL verte s'allume.

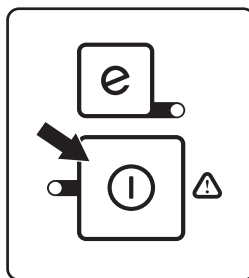

Utilisez la gâchette de puissance pour contrôler la vitesse.

### Arrêt

Arrêtez la machine en relâchant la gâchette de puissance ou son blocage et désactivez la machine.

Enlevez la batterie de la machine : appuyez sur les deux boutons de libération et sortez-la de son logement.

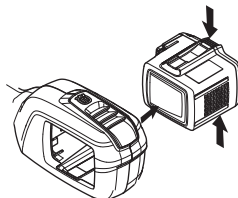

**IMPORTANT!** Retirez toujours la batterie afin d'éviter tout démarrage accidentel de la machine.

# TECHNIQUES DE TRAVAIL

## Méthodes de travail

### IMPORTANT!

Ce chapitre traite des consignes de sécurité de base lors du travail avec un coupe-herbe.

Dans l'éventualité d'une situation rendant la suite du travail incertaine, consulter un expert. S'adresser au revendeur ou à l'atelier de réparation.

Évitez les tâches pour lesquelles vous ne vous sentez pas suffisamment qualifié.



**AVERTISSEMENT! La machine peut provoquer des blessures personnelles graves. Lire attentivement les consignes de sécurité. Apprendre à bien utiliser la machine.**



**AVERTISSEMENT! Retirez toujours la batterie avant toute opération de maintenance sur la machine.**

## Règles élémentaires de sécurité



Utiliser les équipements de protection personnelle. Voir au chapitre "Équipement de protection personnelle".

- 1 Bien observer la zone de travail:
  - S'assurer qu'aucune personne, aucun animal ou aucun autre facteur ne risque de gêner l'utilisateur de la machine.
  - Afin d'éviter que des personnes, des animaux ou autre n'entrent en contact avec l'équipement de coupe ou avec des objets lancés par celui-ci.
  - **REMARQUE!** Ne jamais utiliser une machine s'il n'est pas possible d'appeler au secours en cas d'accident. S'assurer qu'aucune personne ne s'approche à moins de 15 m pendant le travail.
- 2 Inspecter la zone de travail. Retirer tous les objets tels que les pierres, les morceaux de verre, les clous, les fils de fer, les bouts de ficelle, etc. pouvant être projetés ou risquant de bloquer l'équipement de coupe.
- 3 N'utilisez jamais la machine par mauvais temps, par exemple en cas de brouillard, de pluie, de vent violent, de froid intense, etc. Travailler par mauvais temps est fatiguant et peut créer des conditions de travail dangereuses telles que le verglas.

## Consignes de sécurité pendant le travail

- S'assurer de pouvoir se tenir et se déplacer en toute sécurité. Repérer les éventuels obstacles en cas de déplacement imprévu: souches, pierres, branchages,

fondrières, etc. Observer la plus grande prudence lors de travail sur des terrains en pente.



- Ne vous éloignez pas trop. Restez toujours en équilibre et sur vos appuis.
- Toujours tenir la machine avec les deux mains. Tenir la machine du côté droit du corps.

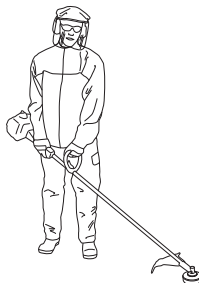

- Ne forcez pas la machine. La tonte sera meilleure et le risque de blessure réduit si la machine est utilisée à la vitesse pour laquelle elle a été conçue.
- Maintenez toutes les parties de votre corps à distance de l'équipement de coupe en rotation. L'équipement de coupe doit se trouver sous la taille de l'utilisateur.
- Éteignez la machine lorsque vous devez la déplacer. Retirez toujours la batterie lorsque vous confiez la machine à un tiers.
- Ne déposez jamais la machine sans l'avoir d'abord éteinte et avoir retiré la batterie.
- Arrêtez immédiatement la machine si elle bute sur un objet ou si vous ressentez des vibrations. Retirez la batterie de la machine et vérifiez que la machine n'a subi aucun dommage.
- En cas de vibrations indésirables, tapotez pour obtenir plus de fil. L'obtention de la longueur correcte devrait faire cesser les vibrations.
- Relâchez la gâchette de puissance après chaque session de travail afin de préserver la charge de la batterie.



# TECHNIQUES DE TRAVAIL



**AVERTISSEMENT!** Ni l'utilisateur de la machine, ni qui que ce soit ne doit essayer de retirer le matériel végétal coupé tant que le moteur ou l'équipement de coupe tourne, sous peine de blessures graves.

Éteignez la machine et retirez la batterie avant de dégager les matériaux coincés autour de la tête de désherbage pour éviter de vous blesser. Après l'utilisation, le renvoi d'angle peut être chaud pendant un moment. Risque de brûlures au contact.



**AVERTISSEMENT!** Attention aux objets projetés. Toujours utiliser des protections homologuées pour les yeux. Ne jamais se pencher au-dessus de la protection de l'équipement de coupe. Des cailloux, débris, etc. peuvent être projetés dans les yeux et causer des blessures très graves, voire la cécité.

Maintenir à distance toutes les personnes non concernées par le travail. Les enfants, les animaux, les spectateurs et les collègues de travail devront se trouver en dehors de la zone de sécurité, soit à au moins 15 mètres (50 ft.). Arrêter immédiatement la machine si une personne s'approche. Ne tournez jamais sur vous-même avec la machine sans vous assurer d'abord que personne ne se trouve dans la zone de sécurité.

## Consignes de sécurité après le travail

- Avant de commencer les travaux de nettoyage, de réparation ou d'inspection, assurez-vous que l'équipement de coupe est arrêté. Retirez la batterie de la machine.

## SavE mode

La machine est équipée d'une fonction d'économie de la batterie (SavE). Activez cette fonction en appuyant sur le bouton SavE. Une DEL verte s'allume pour indiquer que la fonction est enclenchée.

Dans la plupart des cas, le mode SavE est optimal pour la taille et permet d'atteindre une durée de fonctionnement maximale. Relâchez la gâchette de

puissance après chaque session de travail afin de préserver la charge de la batterie.

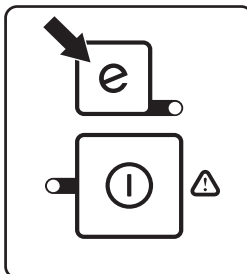

## Fonction d'arrêt automatique

La machine est équipée d'une fonction d'arrêt qui désactive la machine lorsqu'elle n'est pas utilisée. Le voyant DEL vert s'éteint et la machine s'éteint après 45 secondes.

## Désherbage avec tête de désherbage



**AVERTISSEMENT!** Il arrive que des branches ou de l'herbe se coincent entre la protection et l'équipement de coupe. Retirez toujours la batterie avant de procéder au nettoyage.

## Désherbage

- Maintenir la tête de désherbage juste au-dessus du sol, l'incliner. Le travail est effectué par l'extrémité du fil. Laisser le fil travailler à son propre rythme. Ne jamais forcer le fil dans le matériau à couper.



- Le fil facilite l'enlèvement d'herbe et de mauvaises herbes au pied des murs, clôtures, arbres et massifs fleuris, mais il peut aussi endommager l'écorce des arbres et des broussailles ainsi que les poteaux des clôtures.
- Réduire les risques d'endommager la végétation en limitant la longueur du fil à 10-12 cm et en réduisant le régime moteur.

## Nettoyage par grattage

- La technique du grattage permet d'enlever toute végétation indésirable. Maintenir la tête de désherbage juste au-dessus du sol, puis l'incliner. Laisser l'extrémité du fil battre le sol autour des

# TECHNIQUES DE TRAVAIL

arbres, poteaux, statues et similaires. NOTA! Cette technique accélère l'usure du fil.



- Le fil s'use plus vite et doit être déroulé plus souvent au contact de cailloux, briques, béton, clôtures métalliques, etc. qu'au contact d'arbres et de clôtures en bois.
- Lors du désherbage et du grattage, ne pas faire tourner le moteur tout à fait à plein régime (80%), ceci afin que le fil dure plus longtemps et la tête de désherbage s'use moins.

## Coupe

- Le coupe-herbe est idéal pour atteindre l'herbe aux endroits difficilement accessibles avec une tondeuse ordinaire. Maintenir le fil parallèlement au sol lors du désherbage. Éviter de presser la tête de désherbage contre le sol, puisque cela risque d'endommager la pelouse et le matériel.

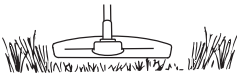

- Éviter de maintenir la tête de désherbage constamment au contact avec le sol en utilisation normale. Un contact permanent peut endommager la tête de désherbage et accélérer son usure.

## Balayage

- L'effet soufflant du fil rotatif peut être utilisé pour un nettoyage simple et rapide. Maintenir le fil parallèle et au-dessus des surfaces à balayer, puis balader l'outil suivant un mouvement de balancier.

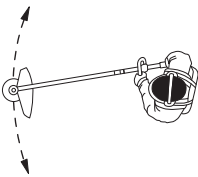

- Lors de la coupe et du balayage, faire tourner à plein régime afin d'obtenir un bon résultat.

# ENTRETIEN

## Inspection et maintenance

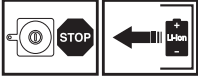

**AVERTISSEMENT! Retirez toujours la batterie avant toute opération de maintenance sur la machine.**

**IMPORTANT! Ne nettoyez jamais la batterie ou le chargeur de batterie avec de l'eau. Des produits de nettoyage puissants peuvent endommager le plastique.**

L'entretien et la réparation de la machine exigent une formation spéciale. Ceci concerne particulièrement l'équipement de sécurité de la machine. Si les contrôles suivants ne donnent pas un résultat positif, s'adresser à un atelier spécialisé. L'achat de l'un de nos produits offre à l'acheteur la garantie d'un service et de réparations qualifiés. Si le point de vente n'assure pas ce service, s'adresser à l'atelier spécialisé le plus proche. N'utiliser que des pièces de rechange d'origine.

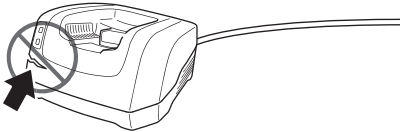

Vérifiez régulièrement que la batterie et son chargeur sont en parfait état.

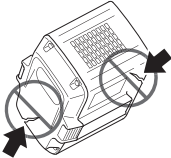

## Nettoyage

Nettoyez la machine après son utilisation. Vérifiez l'état de propreté de la batterie et du chargeur de batterie. Avant de placer la batterie dans le chargeur, assurez-vous que les bornes de la batterie et du chargeur sont toujours propres et secs.

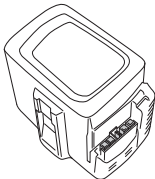

Veillez à maintenir les rails guides de la batterie en parfait état de propreté. Nettoyez les éléments en plastique avec un chiffon sec et propre.

## Contrôle du fil de coupe-herbe

Vérifiez la ligne en la faisant passer dans le trou du capot, comme indiqué sur l'illustration.

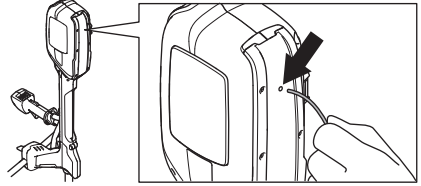

N'utilisez que les têtes de désherbage et fils recommandés. Ils ont été testés par le fabricant pour aller de pair avec une certaine puissance de moteur. Ceci est d'autant plus important lors de l'utilisation d'une tête de désherbage entièrement automatique. N'utilisez que l'équipement de coupe recommandé. Voir le chapitre Caractéristiques techniques.

## Tête de désherbage

S'assurer que la tête de désherbage est intacte et qu'elle n'est pas fissurée. Au besoin, remplacer la tête de désherbage.

- Appuyez sur les clips encliquetables de la tête de désherbage et retirez la tête de désherbage et le fil.

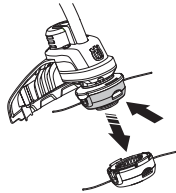

- Sortez la descente de fil.

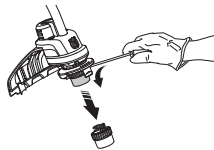

- Retirez l'écrou qui maintient la tête de désherbage et le disque d'entraînement.

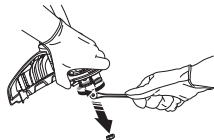

- Remplacez la tête de désherbage.
- Installez le disque d'entraînement et la tête de désherbage.
- Fixez l'écrou et la descente de fil.
- Fixez la tête de désherbage.

# ENTRETIEN

## Plan de recherche de pannes

Le dépannage s'effectue via le clavier.

### Clavier

Panneau de commande	Défaillances possibles	Action possible
La DEL d'erreur clignote.	Il convient d'appuyer simultanément sur la gâchette de puissance et le bouton d'activation.	Relâchez la gâchette de puissance pour activer la machine.
	Surcharge.	La tête de désherbage est encombrée.
		Retirez la batterie de la machine. Dégagez l'herbe qui encombre la tête de désherbage.
Écart de température.	Laissez la machine refroidir.	
La machine ne tourne pas	Les connecteurs de batterie sont encrassés.	Nettoyez à l'aide d'air comprimé ou d'une brosse douce.
La DEL d'erreur s'allume en rouge.	Service	Contactez votre atelier spécialisé.

Résolution des problèmes liés à la batterie et/ou au chargeur de batterie pendant une phase de charge.

### Batterie

Affichage à LED	Défaillances possibles	Action possible
La diode verte clignote.	Tension de batterie faible.	Charge de la batterie.
La LED « ERROR » clignote	La batterie est déchargée.	Charge de la batterie.
	Écart de température.	Utilisez la batterie dans des environnements où règne une température comprise entre -10 °C (14 °F) et 40 °C (104 °F).
La LED « ERROR » est allumée	Écart de tension entre cellules trop important (1 V).	Contactez votre atelier spécialisé.

### Chargeur de batterie

Affichage à LED	Défaillances possibles	Action possible
La LED « ERROR » clignote	Écart de température.	N'utilisez le chargeur de batterie que si la température ambiante est comprise entre 5 °C (41 °F) et 40 °C (104 °F).
	Surtension.	Contrôler que la tension secteur est conforme aux indications sur la plaque de la machine.
Dégagez la batterie du chargeur de batterie.		
La LED « ERROR » est allumée		Contactez votre atelier spécialisé.

# ENTRETIEN

## Schéma d'entretien



**AVERTISSEMENT! Retirez toujours la batterie avant toute opération de maintenance sur la machine.**

La liste ci-dessous indique l'entretien à effectuer sur la machine. La plupart des points sont décrits à la section Entretien.

Entretien	Entretien Quotidien	Entretien hebdomadaire	Entretien mensuel
Nettoyez l'extérieur de la machine avec un chiffon propre et sec. N'utilisez jamais d'eau.	X		
Les poignées doivent toujours être propres, sèches et sans traces d'huile ni de graisse.	X		
Assurez-vous que le bouton d'activation/désactivation fonctionne correctement et n'est pas endommagé.	X		
Vérifiez que la gâchette de puissance et son blocage fonctionnent correctement et en toute sécurité.	X		
Vérifiez que toutes les commandes sont intactes et en parfait état d'utilisation.	X		
S'assurer que la protection est intacte et qu'elle ne présente pas de fissures. Remplacer la protection si elle a subi des coups ou si elle présente des fissures.	X		
S'assurer que la tête de désherbage est intacte et qu'elle n'est pas fissurée. Au besoin, remplacer la tête de désherbage.	X		
S'assurer que toutes les vis et tous les écrous sont bien serrés.	X		
Vérifiez que la batterie est intacte.	X		
Vérifiez la charge de la batterie.	X		
Vérifiez que le chargeur de batterie est intact et fonctionnel.	X		
Vérifiez les connexions entre la batterie et la machine, ainsi que la connexion entre la batterie et son chargeur.			X

# CARACTÉRISTIQUES TECHNIQUES

## Caractéristiques techniques

136 LiC

### Moteur

Type de moteur	PMDC (4 balais)
Régime de l'axe sortant, tr/min	5800
Largeur de coupe, inch/mm	330

### Poids

Poids sans batterie, Lbs/kg	6.8/3.1
Poids avec batterie, Lbs/kg	9.5/4.3

### Durée de fonctionnement de la batterie

Durée de fonctionnement de la batterie, min, (fonctionnement libre) avec fonction SavE activée	1,38/35
--	---------

### Niveaux sonores

(voir rem. 1)

Niveau de pression acoustique à l'oreille de l'utilisateur, mesuré selon EN ISO 11806 et ISO 22868, dB (A), min./max.:	76
--	----

### Niveaux de vibrations

(voir remarque 2)

Niveau de vibrations ( $a_h$ ) au niveau des poignées, mesuré selon EN 11806 et ISO 22867,  $m/s^2$ .

Équipée d'une tête de désherbage (d'origine), gauche/droite	1,9/1,3
---	---------

Batteries compatibles 136LiC.			
Batterie	BLi80	BLi110	BLi150
Type	Lithium-Ion	Lithium-Ion	Lithium-Ion
Capacité de la batterie, Ah	2,1	3,0	4,2
Tension, V	36	36	36
Poids, lb/kg	1,7/0,8	2.6/1,2	1,3/2,8

Chargeurs compatibles avec les batteries spécifiées, BLi.			
Chargeur de batterie	QC80	QC80F	QC330
Tension secteur, V	100-240	12	100-240
Fréquence, Hz	50-60		50-60
Effet, W	100		330

Remarque 1 Les données reportées pour le niveau de pression sonore équivalent pour la machine montrent une dispersion statistique typique (déviations standard) de 1 dB(A).

Remarque 2: Les données reportées pour le niveau de vibrations équivalent montrent une dispersion statistique typique (déviations standard) de 1  $m/s^2$ .

Les accessoires recommandés pour être utilisés avec les têtes de coupe indiquées ont été évalués selon les normes de sécurité applicables ISO et EN par l'institut national des tests de l'outillage mécanique.

Les accessoires utilisés avec les têtes de coupe indiquées ont été évalués conformément aux exigences de sécurité ANSI B175.3-2003 pour les coupe-herbe et les débroussailluses. Ces combinaisons ont été évaluées par Underwriters Laboratories Inc. (UL) et sont donc listés UL.

Accessoires	Type	Protection pour équipement de coupe, réf.
Tête de désherbage	T25B (fil de 2,0 mm de diamètre)	577 96 51-01

# ACLARACION DE LOS SIMBOLOS

## Símbolos en la máquina:

Traducción del manual de funcionamiento original sueco.

¡ATENCIÓN! ¡Las recortadoras pueden ser peligrosas! Su uso descuidado o erróneo puede provocar heridas graves o mortales al usuario o terceros. Es sumamente importante leer y comprender el contenido del manual de instrucciones del operador. Lea detenidamente el manual de instrucciones y asegúrese de entender su contenido antes de utilizar la máquina.

Utilice siempre:

- Protectores auriculares homologados
- Protección ocular homologada

Velocidad máxima en el eje de salida, rpm

Durante el trabajo, el usuario de la máquina debe procurar que ninguna persona o animal se acerque a más de 15 metros (50 ft.) de la máquina.

Utilice siempre guantes protectores homologados.

Utilice botas antideslizantes y seguras.

El símbolo en el producto o en su envase indica que no se puede tratar este producto como desperdicio doméstico. El producto debe depositarse en las instalaciones de reciclaje correspondientes. (Rige sólo para Europa)

Cuidado con los objetos lanzados o rebotados.

Indicado únicamente para equipo de corte flexible, no metálico, es decir, cabezal de corte con hilo de corte.

Marcas de flechas que indican los límites para colocar la sujeción del mango.

Corriente continua.

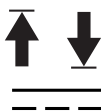

## Símbolos que aparecen en la batería o el cargador de la batería:

El producto debe depositarse en las instalaciones de reciclaje correspondientes. (Rige sólo para Europa)



Transformador a prueba de fallos



Utilice y guarde el cargador de la batería solo en interiores.



Doble aislamiento



Los demás símbolos/etiquetas que aparecen en la máquina corresponden a requisitos de homologación específicos en determinados mercados.

## Símbolos en el manual de instrucciones:

La máquina se enciende y se apaga pulsando el botón de encendido y parada. No olvide extraer la batería para evitar que la máquina se arranque accidentalmente.



Utilice siempre guantes protectores homologados.



La máquina debe limpiarse regularmente.



Control visual.



Debe utilizarse gafas protectoras o visor.



Quite la batería. ¡IMPORTANTE! No olvide extraer la batería para evitar que la máquina se arranque accidentalmente.



## WARNING

Este producto contiene o emite productos químicos que pueden causar cáncer, defectos congénitos u otros daños en el sistema reproductor.





## Índice

### ACLARACION DE LOS SIMBOLOS

Símbolos en la máquina: .....	47
Símbolos que aparecen en la batería o el cargador de la batería: .....	47
Símbolos en el manual de instrucciones: .....	47

### INDICE

Índice .....	49
Antes de arrancar, observe lo siguiente: .....	49

### INTRODUCCION

Apreciado cliente: .....	50
--------------------------	----

### ¿QUE ES QUE?

¿Qué es qué? .....	51
--------------------	----

### INSTRUCCIONES GENERALES DE SEGURIDAD

Advertencias generales de seguridad relacionadas con la herramienta eléctrica .....	52
Equipo de protección personal .....	53
Batería y cargador de batería .....	54
Equipo de seguridad de la máquina .....	55
Equipo de corte .....	57

### MONTAJE

Montaje del mango de tipo cerrado .....	59
---	----

### MANEJO DE LA BATERÍA

Batería .....	60
Cargador de batería .....	60
Transporte y almacenamiento .....	61
Eliminación de la batería, el cargador y la máquina .....	61

### ARRANQUE Y PARADA

Control antes de arrancar .....	62
Conecte la batería a la máquina. ....	62
Arranque y parada .....	62

### TECNICA DE TRABAJO

Instrucciones generales de trabajo .....	63
--	----

### MANTENIMIENTO

Inspección y mantenimiento .....	66
Tabla de localización de fallos .....	67
Programa de mantenimiento .....	68

### DATOS TECNICOS

Datos técnicos .....	69
----------------------	----

## Antes de arrancar, observe lo siguiente:

Lea detenidamente el manual de instrucciones.

El mantenimiento, sustitución o reparación de aparatos y sistemas de control de las emisiones puede efectuarlos cualquier establecimiento o individuo dedicado a la reparación de motores no de carretera.



**¡ATENCIÓN!** La exposición prolongada al ruido puede causar daños crónicos en el oído. Use siempre protectores auriculares.



**¡ATENCIÓN!** Bajo ninguna circunstancia debe modificarse la configuración original de la máquina sin autorización del fabricante. Utilizar siempre recambios originales. Las modificaciones y/o la utilización de accesorios no autorizadas pueden ocasionar accidentes graves o incluso la muerte del operador o de terceros.

Su garantía podría no abarcar daños o responsabilidades causados por el uso de accesorios o piezas de repuesto no autorizados.



**¡ATENCIÓN!** Una recortadora de césped puede ser peligrosa si se usa de forma incorrecta o sin cuidado y puede causar lesiones graves o incluso mortales a quien la maneja y a quienes le rodean. Es sumamente importante que lea y comprenda el contenido de este manual de instrucciones.

---

# INTRODUCCION

---

## Apreciado cliente:

¡Felicidades por haber adquirido un producto Husqvarna! La historia de Husqvarna data del año 1689, cuando el Rey Karl XI encargó la construcción de una fábrica en la ribera del río Huskvarna para la fabricación de mosquetes. La ubicación junto al río Huskvarna era lógica, dado que el río se utilizaba para generar energía hidráulica. Durante los más de 300 años de existencia de la fábrica Husqvarna, se han fabricado productos innumerables; desde estufas de leña hasta modernas máquinas de cocina, máquinas de coser, bicicletas, motocicletas, etc. En 1956 se introdujo el primer cortacésped motorizado, seguido de la motosierra en 1959; y es en este segmento en el que actualmente trabaja Husqvarna.

Husqvarna es hoy uno de los principales fabricantes del mundo de productos de bosque y jardín, con la calidad y las prestaciones como principal prioridad. La idea de negocio es desarrollar, fabricar y comercializar productos motorizados para silvicultura y jardinería, así como para las industrias de construcción y obras públicas. Husqvarna tiene como objetivo estar en la vanguardia en lo que respecta a ergonomía, facilidad de empleo, seguridad y consideración ambiental; motivo por el cual ha desarrollado una serie de detalles para mejorar los productos en estas áreas.

Estamos convencidos de que usted apreciará con satisfacción la calidad y prestaciones de nuestro producto por mucho tiempo en adelante. Con la adquisición de alguno de nuestros productos, usted dispone de asistencia profesional con reparaciones y servicio en caso de ocurrir algo. Si ha adquirido el producto en un punto de compra que no es uno de nuestros concesionarios autorizados, pregúntele por el taller de servicio más cercano.

Esperamos que su máquina le proporcione plena satisfacción y le sirva de ayuda por mucho tiempo en adelante. Tenga en cuenta que este manual de instrucciones es un documento de valor. Siguiendo sus instrucciones (de uso, servicio, mantenimiento, etcétera) puede alargar considerablemente la vida útil de la máquina e incrementar su valor de reventa. Si vende su máquina, entregue el manual de instrucciones al nuevo propietario.

¡Gracias por utilizar un producto Husqvarna!

Husqvarna AB trabaja constantemente para perfeccionar sus productos y se reserva, por lo tanto, el derecho a introducir modificaciones en la construcción y el diseño sin previo aviso.

## ¿QUE ES QUE?

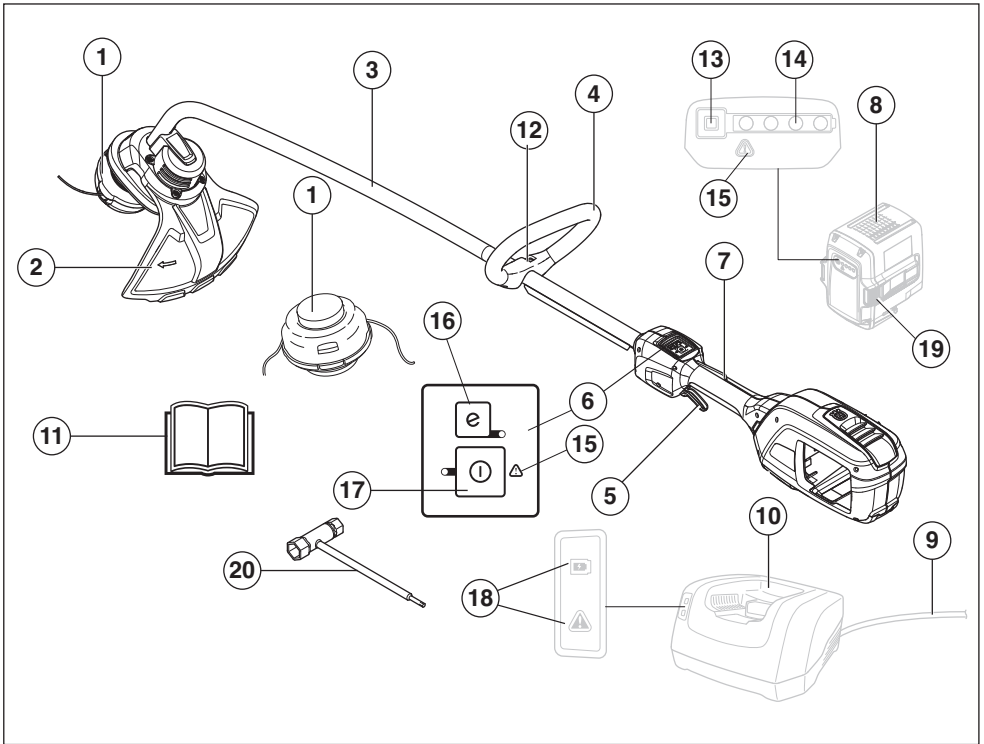

### ¿Qué es qué?

- |    |                                     |    |                                     |
|----|-------------------------------------|----|-------------------------------------|
| 1  | Cabezal de corte                    | 11 | Manual de instrucciones             |
| 2  | Protección del equipo de corte      | 12 | Regulación de mango                 |
| 3  | Tubo                                | 13 | Botón indicador de la batería       |
| 4  | Mango cerrado                       | 14 | Estado de la batería                |
| 5  | Gatillo de alimentación             | 15 | Indicador de advertencias           |
| 6  | Teclado                             | 16 | Botón SaveE                         |
| 7  | Bloqueo del gatillo de alimentación | 17 | Botón de activación y desactivación |
| 8  | Batería (Accesorio)                 | 18 | Indicador de potencia y advertencia |
| 9  | Hilo (Accesorio)                    | 19 | Botones para extraer la batería     |
| 10 | Cargador de batería (Accesorio)     | 20 | Llave de la tuerca de hoja          |

# INSTRUCCIONES GENERALES DE SEGURIDAD

## Advertencias generales de seguridad relacionadas con la herramienta eléctrica



**¡ATENCIÓN! Lea todas las advertencias e instrucciones de seguridad. No atender a estas advertencias e instrucciones puede provocar descargas eléctricas, incendios y lesiones graves.**

**¡IMPORTANTE! Conserve todas las advertencias e instrucciones para su consulta.**

Lea detenidamente el manual de instrucciones y asegúrese de entender su contenido antes de utilizar la máquina.

### Control antes de arrancar

- No olvide extraer la batería para evitar que la máquina se arranque accidentalmente. No olvide extraer la batería antes de realizar cualquier tarea de mantenimiento de la máquina.
- Antes de usar la máquina, y después de cualquier impacto, compruebe que no hay signos de desgaste o daños y, si fuera necesario, repárela.
- Inspeccione el lugar de trabajo. Retire todos los objetos sueltos, como piedras, cristales rotos, clavos, alambre de acero, cuerdas, etc. que puedan ser despedidos o enredarse en la cuchilla o la protección de ésta.
- Compruebe que el motor no tiene suciedad o grietas. Limpie el motor de hierba y hojas con un cepillo. Se deben utilizar guantes cuando sea necesario.
- Compruebe que el cabezal de corte está bien acoplado a la recortadora.
- Controle que la máquina esté en excelentes condiciones de funcionamiento. Verifique que todas las tuercas y tornillos estén apretados.
- Controle que el cabezal de corte y la protección de la recortadora no estén dañados ni presenten grietas. Cambie el cabezal o la protección de la recortadora si han recibido golpes o están agrietados. Utilice siempre la protección recomendada para cada equipo de corte en particular. Consulte el capítulo Datos técnicos.
- El usuario de la máquina debe asegurarse de que ninguna persona o animal se acerquen a menos de 15 metros durante el trabajo. Si varios usuarios trabajan en el mismo lugar, la distancia de seguridad debe equivaler, por lo menos, a 15 metros.
- Antes de utilizar la máquina, realice una inspección general. Consulte el programa de mantenimiento.
- El uso podría estar regulado por los reglamentos nacionales o locales. Observe los reglamentos indicados.

## Seguridad personal

- La herramienta de corte no se detiene inmediatamente después de apagar la máquina.
- La máquina está destinada exclusivamente a recortar césped.
- Manténgase alejado de los transeúntes.
- **Esté siempre atento, fíjese en lo que está haciendo y utilice el sentido común cuando maneje una herramienta eléctrica. No utilice herramientas eléctricas si está cansado o bajo los efectos de estupefacientes, alcohol o medicamentos.** Un momento de descuido, mientras se trabaja con herramientas eléctricas, puede causar lesiones graves.
- Este aparato no debe ser utilizado por personas (incluidos niños) con habilidades físicas, sensoriales o mentales reducidas, o con falta de experiencia y conocimientos, a menos que lo hagan con supervisión o reciban instrucción en relación con el uso del aparato por parte de una persona responsable de su seguridad. Debe vigilarse a los niños para asegurarse de que no juegan con el aparato.
- No permita nunca que los niños u otras personas sin formación utilicen o reparen la máquina o su batería. La legislación local regula la edad del usuario.
- Almacene la cortadora en lugar seguro fuera del alcance de los niños y personas no calificadas para su uso.
- Mantenga las manos y los pies lejos del área de corte en todo momento y, especialmente, al encender el motor.
- **Utilice la ropa adecuada. No utilice nunca ropa amplia ni joyas. Mantenga el pelo, la ropa y los guantes alejados de las piezas móviles.** La ropa amplia, las joyas o el pelo largo pueden quedar atrapados en las piezas móviles.
- Utilice el equipo de protección personal. Vea las instrucciones bajo el título "Equipo de protección personal".
- Utilice siempre la cara o mascarilla contra el polvo si la operación genera mucho polvo.
- Apague la máquina cuando tenga que trasladarla. No olvide extraer la batería cuando vaya a dejar la máquina a otra persona.
- La protección para transportes siempre debe utilizarse durante el almacenamiento y transporte.
- Tenga en cuenta que es usted, como usuario, el responsable de no exponer a riesgos o accidentes a las personas y a su propiedad.

## Uso y cuidado de la herramienta eléctrica

- Los únicos accesorios que pueden utilizarse con este producto son los equipos de corte que recomendamos en el capítulo Datos técnicos.

# INSTRUCCIONES GENERALES DE SEGURIDAD

- No utilice nunca una máquina que haya sido modificada de modo que ya no coincida con la configuración original. No utilice nunca la máquina cerca de materiales explosivos o inflamables.
- No utilice nunca una máquina defectuosa. Lleve a cabo las comprobaciones de seguridad y siga las instrucciones de mantenimiento y servicio de este manual. Algunas medidas de mantenimiento y servicio deben ser efectuadas por especialistas formados y cualificados. Consulte las instrucciones del apartado Mantenimiento.
- Utilice piezas originales exclusivamente.
- Asegúrese de que las aberturas de ventilación no presentan en ningún momento residuos.
- Mantenga los mangos secos, limpios y sin aceite ni grasa.
- Todas las tapas, protecciones y mangos deben estar montados antes de arrancar la máquina.
- Emplee la máquina sólo a la luz del día o con una iluminación adecuada.
- No se estire demasiado. Mantenga una posición correcta y el equilibrio en todo momento.
- No fuerce la máquina; trabajará mejor y con mayor seguridad a la potencia para la que fue diseñada.
- No utilice nunca la máquina en condiciones climáticas desfavorables, como niebla, lluvia, humedad, lugares mojados, viento fuerte, frío intenso, posibilidad de relámpagos, etc. Las temperaturas extremadamente calurosas pueden provocar el sobrecalentamiento de la máquina.
- Si la máquina se pone a vibrar anormalmente, pare la máquina y retire la batería.
- Camine, nunca corra.

## Emplee siempre el sentido común

Es imposible abarcar todas las situaciones imaginables que se pueden producir al utilizar una taladradora. Proceder siempre con cuidado y emplear el sentido común. El usuario debe evitar usar la máquina en aplicaciones para las que no se considere suficientemente calificado. Si después de leer estas instrucciones todavía hay inseguridad en cuanto al procedimiento de uso, consultar con un experto antes de proseguir.

## Importante



**¡ATENCIÓN!** Esta máquina genera un campo electromagnético durante el funcionamiento. Este campo magnético puede, en determinadas circunstancias, interferir con implantes médicos activos o pasivos. Para reducir el riesgo de lesiones graves o letales, las personas que utilizan implantes médicos deben consultar a su médico y al fabricante del implante antes de emplear esta máquina.



**¡ATENCIÓN!** No permita nunca que los niños utilicen la máquina ni permanezcan cerca de ella. La máquina es muy fácil de arrancar y los niños podrían hacerlo si no se les vigila lo suficiente. Ello puede comportar riesgo de daños personales graves. Por consiguiente, desconecte la batería cuando la máquina no esté bajo control.

## Equipo de protección personal

### ¡IMPORTANTE!

Una recortadora de césped puede ser peligrosa si se usa de forma incorrecta o sin cuidado y puede causar lesiones graves o incluso mortales a quien la maneja y a quienes le rodean. Es sumamente importante que lea y comprenda el contenido de este manual de instrucciones.

Para trabajar con la máquina debe utilizarse un equipo de protección personal homologado. El equipo de protección personal no elimina el riesgo de lesiones, pero reduce su efecto en caso de accidente. Pida a su distribuidor que le asesore en la elección del equipo.



**¡ATENCIÓN!** Cuando use protectores auriculares preste siempre atención a las señales o llamadas de advertencia. Retírese siempre los protectores auriculares inmediatamente después de parar el motor.

**¡ATENCIÓN!** Existe riesgo de quemaduras ya que la caja de engranajes puede registrar temperaturas muy altas. Utilice guantes cuando trabaje con el cabezal de corte.

### PROTECCION AUDITIVA

Se debe utilizar protección auditiva con suficiente capacidad de reducción sonora.



# INSTRUCCIONES GENERALES DE SEGURIDAD

## PROTECCION OCULAR

Se debe utilizar siempre protección ocular homologada. Si se utiliza visor, deben utilizarse también gafas protectoras homologadas. Por gafas protectoras homologadas se entienden las que cumplen con la norma ANSI Z87.1 para EE.UU. o EN 166 para países de la UE.



## GUANTES

Se deben utilizar guantes cuando sea necesario, por ejemplo al montar el equipo de corte.



## BOTAS

Utilice botas antideslizantes y seguras.



## VESTIMENTA

Use ropas de material resistente a los desgarros y no demasiado amplias para evitar que se enganchen en ramas, etc. Use siempre pantalones largos gruesos. No trabaje con joyas, pantalones cortos, sandalias ni los pies descalzos. No lleve el cabello suelto por debajo de los hombros.

## PRIMEROS AUXILIOS

Tenga siempre a mano el equipo de primeros auxilios.



## GUARDE ESTAS INSTRUCCIONES

### Batería y cargador de batería

En este apartado se describe la seguridad de la batería y del cargador del producto.

Solo use las baterías originales Husqvarna con los productos Husqvarna, y solo cárguelas en un cargador QC de baterías original de Husqvarna. Las baterías están encriptadas mediante software.

**Utilice solo baterías originales Husqvarna BLi en la máquina.**

## Seguridad de la batería

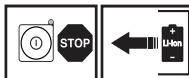

Las baterías recargables Husqvarna, BLi, solo pueden utilizarse como fuente de alimentación de los aparatos sin cables Husqvarna para los que han sido diseñadas. Para evitar daños, la batería no debe utilizarse como fuente de alimentación de otros dispositivos.

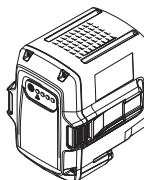

**¡ATENCIÓN!** Mantenga la batería lejos de la luz directa del sol, de fuentes de calor o de llamas abiertas. Existe el riesgo de que la batería explote si se arroja a un fuego abierto. Existe riesgo de quemaduras por calor o quemaduras químicas.



**¡ATENCIÓN!** Evite que el ácido de la batería entre en contacto con la piel. El ácido de la batería puede causar irritación cutánea, quemaduras o heridas corrosivas. Si el ácido entra en contacto con los ojos, no los frote: enjuáguelos con abundante agua durante al menos 15 minutos. Consulte con un médico. En caso de contacto accidental, lave siempre la piel expuesta con abundante agua y jabón.



**¡ATENCIÓN!** No conecte nunca los bornes de la batería a llaves, monedas, tornillos u otros objetos metálicos, ya que podría causar un cortocircuito en la batería. No inserte nunca objetos en los conductos de ventilación de la batería.

Las baterías que no se utilicen deben mantenerse alejadas de objetos metálicos como clavos, monedas o joyas. No intente desmontar o aplastar la batería.

- Utilice la batería en entornos en los que la temperatura se encuentre entre  $-10^{\circ}\text{C}$  ( $14^{\circ}\text{F}$ ) y  $40^{\circ}\text{C}$  ( $104^{\circ}\text{F}$ ).
- No exponga la batería a microondas o altas presiones.

# INSTRUCCIONES GENERALES DE SEGURIDAD

- Nunca limpie la batería o el cargador con agua. Consulte también las instrucciones bajo el título Mantenimiento.
- Guarde la batería lejos del alcance de los niños.
- Mantenga la batería resguardada de la lluvia y la humedad.

## Seguridad del cargador de la batería

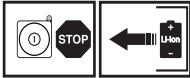

Utilice únicamente cargadores Husqvarna QC para cargar las baterías de sustitución Husqvarna BLi.

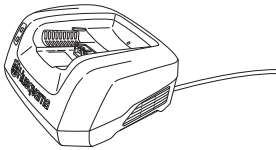

**¡ATENCIÓN! Reduzca al mínimo el riesgo de sufrir una descarga eléctrica o un cortocircuito del siguiente modo:**

**No introduzca nunca un objeto en las ranuras de refrigeración del cargador.**

**No intente desmontar el cargador.**

**No conecte nunca los bornes del cargador a objetos metálicos: pueden cortocircuitar el cargador.**

**Utilice tomas de corriente homologadas y en perfecto estado.**



**¡ATENCIÓN! No utilice el cargador cerca de materiales corrosivos o inflamables. No cubra el cargador. Desenchufe el cargador en caso de humareda o incendio. Preste atención al riesgo de incendio.**

- Compruebe periódicamente que el cable de conexión del cargador esté en buen estado y que no tenga grietas.
- Nunca agarre el cargador por el cable y no tire del cable para desenchufarlo.
- Utilice un dispositivo de corriente residual (RCI) para aumentar la seguridad. Se ha incorporado un dispositivo de corriente residual para proteger al usuario en caso de fallo eléctrico.
- **Cuando trabaje con una herramienta eléctrica en exteriores, utilice un alargador indicado para este uso.** Utilizar un cable adecuado para su uso en exteriores reduce el riesgo de descarga eléctrica.

- Utilice únicamente cables alargadores de exteriores de tres hilos que cuenten con conexiones a tierra de tres clavijas y receptáculos de tierra compatibles con el enchufe del dispositivo.
- Mantenga todos los cables y cables de empalme apartados de agua, aceite y cantos agudos. Proceda con cuidado para evitar que el cable se apriete en puertas, vallas o similares. Hay riesgo de cargar objetos con electricidad. Compruebe los cables alargadores de manera regular y sustitúyalos si están dañados.

No utilice:

- un cargador defectuoso o dañado o una batería defectuosa, dañada o deformada;

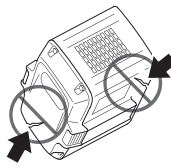

No cargue:

- baterías no recargables en el cargador ni las utilice en la máquina;
- el cargador de batería para cargar la batería en el exterior.
- la batería en ambientes húmedos o con lluvia;
- la batería expuesta a la luz solar directa.

Utilice el cargador únicamente cuando la temperatura del entorno se encuentre entre los 5 °C (41 °F) y los 40 °C (104 °F). Utilice el cargador en un entorno ventilado, seco y sin polvo.

## Equipo de seguridad de la máquina

En este capítulo se describen los componentes de seguridad de la máquina, su función y el modo de efectuar el control y el mantenimiento para garantizar un funcionamiento óptimo. En cuanto a la ubicación de estos componentes en su máquina, vea el capítulo ¿Qué es qué?.

La vida útil o el funcionamiento de la máquina puede acortarse y el riesgo de accidentes puede aumentar si el mantenimiento de la máquina no se hace de forma adecuada y si los trabajos de servicio y / o reparación no se efectúan de manera profesional. Para más información, consulte con el taller de servicio oficial más cercano.

# INSTRUCCIONES GENERALES DE SEGURIDAD

## ¡IMPORTANTE!

Todos los trabajos de servicio y reparación de la máquina requieren una formación especial. Esto es especialmente importante para el equipo de seguridad de la máquina. Si la máquina no pasa alguno de los controles indicados a continuación, acuda a su taller de servicio local. La compra de alguno de nuestros productos le garantiza que puede recibir un mantenimiento y servicio profesional. Si no ha adquirido la máquina en una de nuestras tiendas especializadas con servicio, solicite información sobre el taller de servicio más cercano.



**¡ATENCIÓN! Nunca utilice una máquina que tenga un equipo de seguridad defectuoso. Efectúe el control y mantenimiento del equipo de seguridad de la máquina como se describió en este capítulo. Si su máquina no pasa todos los controles, entréguela a un taller de servicio para su reparación.**

## Teclado

Asegúrese de que la máquina se enciende y apaga al pulsar y mantener pulsado durante más de un segundo el botón de activación y desactivación (1). El LED verde (2) está encendido o apagado.

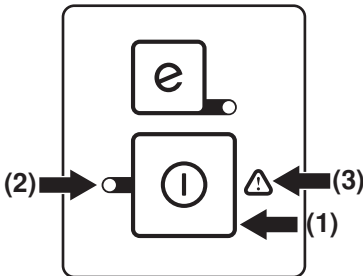

El símbolo de advertencia parpadeante (3) y el LED verde (2) encendido pueden indicar que:

- no es posible aplicar toda la potencia y, al mismo tiempo, activar la máquina. Suelte el gatillo de alimentación y se activará la máquina.
- la máquina está bloqueada. Desactive la máquina. Extraiga la batería de la máquina. Retire la hierba y otros materiales que queden enroscados en el cabezal de corte.
- la máquina se ha sobrecargado debido a un exceso de uso. Suelte el gatillo de alimentación y se activará la máquina.

Si el símbolo de advertencia (3) parpadea, indica que la máquina está muy caliente y esta se desactivará. Cuando la máquina recupere la temperatura normal, estará lista para funcionar y podrá volver a activarla.

La luz roja de advertencia fija (3) indica que es necesario reparar la máquina.

## Bloqueo del gatillo de alimentación

El bloqueo del gatillo de alimentación está destinado a evitar un uso accidental del gatillo. El gatillo de alimentación (2) se libera cuando se presiona el bloqueo (1); por ejemplo, cuando se agarra el mango. Al soltar el mango, el gatillo de alimentación y el bloqueo vuelven ambos a sus posiciones originales. Ambas funciones se efectúan con sistemas independientes de muelles de retorno.

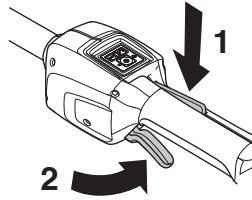

Asegúrese de que el gatillo de alimentación está bloqueado y que el bloqueo está en la posición inicial.

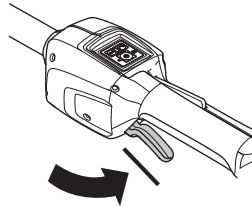

Presione el gatillo de alimentación y compruebe que vuelve a su posición inicial al soltarlo.

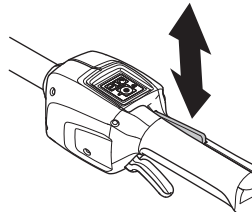

Compruebe que el gatillo de alimentación y el bloqueo se mueven con facilidad y que sus sistemas de muelle de retorno funcionan.

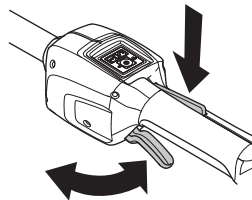

Consulte las instrucciones del apartado Arranque. Ponga en marcha la máquina y aplique la máxima potencia.



# INSTRUCCIONES GENERALES DE SEGURIDAD

Suelte el gatillo de alimentación y compruebe que el equipo de corte se detenga y permanezca inmóvil.

## Protección del equipo de corte

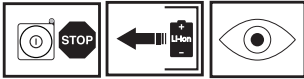

Esta protección tiene por fin evitar que el usuario reciba el impacto de objetos desprendidos. La protección evita también que el usuario entre en contacto con el equipo de corte.

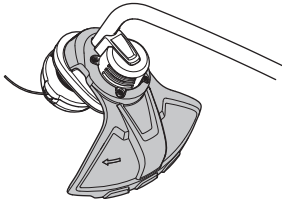

Controle que la protección no esté dañada y que no tenga grietas. Cambie la protección si ha estado expuesta a golpes o si tiene grietas.

Utilice siempre la protección recomendada para cada equipo de corte en particular. Consulte el capítulo Datos técnicos.



**¡ATENCIÓN!** Bajo ninguna circunstancia se puede utilizar un equipo de corte sin haber montado antes la protección recomendada. Consulte el capítulo Datos técnicos. Si se monta una protección incorrecta o defectuosa, esto puede causar daños personales graves.



**¡ATENCIÓN!** Esta máquina es conocida por su bajo nivel de vibraciones. La sobreexposición a las vibraciones puede producir trastornos vasculares o nerviosos en personas que adolecen de deficiencia circulatoria. Si advierte síntomas que puedan relacionarse con la sobreexposición a las vibraciones, consulte a un médico. Ejemplos de estos síntomas son: entumecimiento, pérdida de sensibilidad, "hormigueo", "puntadas", dolor, pérdida o reducción de la fuerza normal, y cambios en el color o la superficie de la piel. Normalmente estos síntomas se presentan en los dedos, las manos y las muñecas.

## Equipo de corte

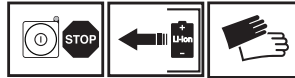

Este capítulo describe cómo Ud., con un mantenimiento correcto y utilizando el equipo de corte adecuado, podrá:

- Obtener un resultado de corte óptimo.
- Aumentar la duración del equipo de corte.

### ¡IMPORTANTE!

¡Utilice sólo el equipo de corte con la protección recomendada por nosotros! Consulte el capítulo Datos Técnicos.

Lea las instrucciones del equipo de corte para montar correctamente el hilo y elegir el diámetro de hilo correcto.

No olvide extraer la batería antes de realizar cualquier tarea con alguna de las piezas del equipo de corte. Este continúa girando incluso después de haber soltado el acelerador. Compruebe que el equipo de corte se haya detenido completamente y extraiga la batería antes de comenzar a trabajar.

## Cabezal de corte



**¡ATENCIÓN!** Utilice siempre el cable de la recortadora recomendado. Consulte los datos técnicos. El incumplimiento de estas instrucciones puede ocasionar daños personales.

### ¡IMPORTANTE!

Observe siempre que el hilo de corte esté arrollado en forma firme y uniforme al rodillo, de lo contrario, la máquina producirá vibraciones perjudiciales para la salud.

- Utilice únicamente los cabezales e hilos de corte recomendados. Han sido probados por el fabricante para un tamaño de motor específico. Esto es particularmente importante cuando se utiliza un cabezal de corte totalmente automático. Utilice únicamente el equipo de corte recomendado. Consulte el capítulo Datos técnicos.



- En general, una máquina pequeña requiere un cabezal pequeño y viceversa. Esto se debe a que, al cortar con hilo, el motor debe lanzarlo radialmente hacia afuera desde el cabezal de corte y vencer la resistencia de la hierba que se va a cortar.

---

## INSTRUCCIONES GENERALES DE SEGURIDAD

---

- El largo del hilo también es importante. Un hilo más largo requiere mayor potencia del motor que uno corto, con el mismo diámetro del hilo.
- Controle que el cuchillo que hay en la protección de la recortadora esté intacto. Se utiliza para cortar el hilo en el largo correcto.
- Para prolongar la vida útil del hilo, se puede poner en remojo un par de días. De esta manera el hilo se refuerza y dura más. Si se utilizan distintas longitudes de hilo, pueden producirse vibraciones innecesarias. Dé unos golpecitos al cabezal de corte para conseguir la longitud correcta del hilo.



**¡IMPORTANTE! Conserve todas las advertencias e instrucciones para su consulta.**

## Montaje del mango de tipo cerrado

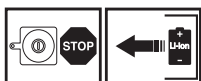

- Ajuste el tornillo en el mango cerrado.
- Introduzca la abrazadera en la ranura del mango cerrado.
- Ajuste la tuerca de mariposa.

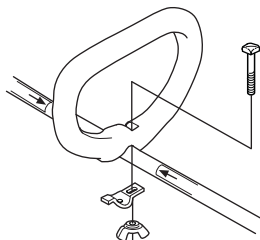

- Después, haga un ajuste más exacto para obtener una posición de trabajo cómoda con la recortadora. Apriete la tuerca de mariposa.

# MANEJO DE LA BATERÍA

## Batería

En la pantalla puede verse la carga de la batería y si hay algún problema con ella. La carga de la batería se muestra durante cinco segundos después de apagar la máquina o pulsar el botón del indicador de la batería. El símbolo de advertencia de la batería se enciende cuando se produce un error. Consulte los códigos de error.

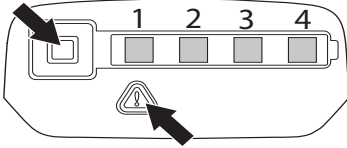

Indicadores LED	Estado de la batería
Todos los LED están encendidos	Carga completa (75-100 %).
LED 1, LED 2 y LED 3 encendidos.	La batería está entre el 50 y el 75 % de su carga.
LED 1 y LED 2 encendidos.	La batería está cargada en un 25-50 %.
LED 1 encendido.	La batería registra una carga del 0-25 %.
El LED 1 parpadea.	La batería está descargada. Cargue la batería.

## Cargador de batería



**¡ATENCIÓN! Riesgo de descarga eléctrica y cortocircuito. Utilice tomas de corriente homologadas y en perfecto estado. Asegúrese de que el cable no esté dañado. En caso de que así sea, sustitúyalo.**

## Conexión del cargador

- Conecte el cargador a la tensión y la frecuencia indicadas en la placa de características. Conecte el aparato eléctrico en una toma de corriente conectada a tierra. El LED del cargador parpadea en verde una vez.

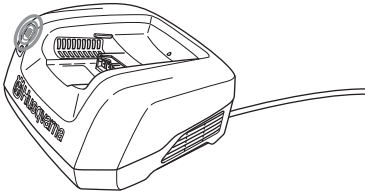

- La batería no se cargará si su temperatura supera los 50 °C (122 °F). En ese caso, el cargador refrigerará la batería.

## Conexión de la batería al cargador.

Compruebe periódicamente que el cargador y la batería están intactos. Consulte también las instrucciones bajo el título Mantenimiento.

La batería debe cargarse antes de utilizarse por primera vez. La batería cuenta con el 30 % de carga cuando se entrega.

- Coloque la batería en el cargador. Asegúrese de que la batería esté conectada al cargador.

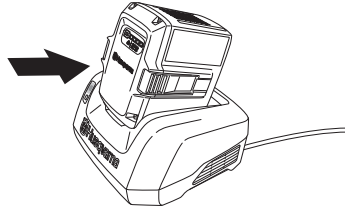

- La luz de carga verde del cargador permanece encendida cuando la batería está conectada al cargador.
- Cuando todos los LED estén encendidos, la batería estará totalmente cargada.

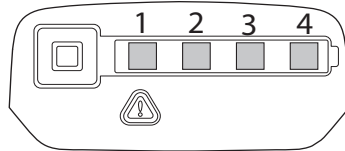

- Desenchufe el cargador. Nunca tire del cable de alimentación para desenchufar el cargador de la toma de corriente.
- Retire la batería del cargador.

Consulte el manual que viene por separado para obtener instrucciones sobre cómo cargar la batería de espalda.

## Estado de carga

Las baterías de iones de litio pueden cargarse independientemente de su nivel de carga. El proceso de carga puede interrumpirse o iniciarse sin que afecte el nivel de carga de la batería. La batería no sufre daños. Una batería completamente cargada no pierde su carga aun cuando se deje en el cargador.

La batería no se cargará si su temperatura supera los 50 °C (122 °F).

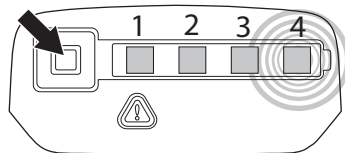

# MANEJO DE LA BATERÍA

Pantalla LED	Estado de carga
El LED 1 parpadea.	La batería registra una carga del 0-25 %.
LED 1 encendido y LED 2 parpadeando.	La batería está cargada en un 25-50 %.
LED 1 y LED 2 encendidos; LED 3 parpadeando.	La batería está entre el 50 y el 75 % de su carga.
LED 1, LED 2 y LED 3 encendidos; LED 4 parpadeando.	La batería esta cargada en un 75-100 %.
LED 1, LED 2, LED 3 y LED 4 encendidos.	Cuando todos los LED de la batería están encendidos, indica que está completamente cargada.

## Transporte y almacenamiento

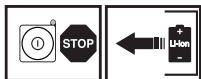

- Las baterías de iones de litio que se incluyen cumplen con los requerimientos de la Legislación de productos peligrosos.
- Deben cumplirse los requisitos de embalaje y etiquetado a la hora de realizar transportes comerciales por parte de terceros o agentes de transporte.
- Es necesario consultar a un experto en materiales peligrosos para preparar el artículo que se va a enviar. También debe tener en cuenta cualquier normativa nacional más detallada aplicable.
- Coloque cinta aislante sobre los contactos abiertos o tápelos y embale la batería de tal forma que no se mueva dentro del paquete.
- Asegure la máquina durante el transporte.
- No olvide extraer la batería para el almacenamiento o transporte.
- Almacene la batería y el cargador en un lugar seco, sin humedad ni escarcha.
- Para evitar accidentes, asegúrese de que su batería no esté conectada a la máquina cuando la almacene.
- No almacene la batería en lugares donde pueda generarse electricidad estática. No transporte nunca la batería en una caja metálica.
- Guarde la batería en un lugar donde la temperatura sea de entre 5 °C y 25 °C y que nunca esté expuesto directamente al sol.
- Guarde el cargador de la batería en un lugar donde la temperatura sea de entre 5 °C y 45 °C y que nunca esté expuesto directamente al sol.

- Asegúrese de que la batería tenga de un 30 % a 50 % de carga antes de guardar el aparato durante períodos prolongados.
- Almacene el cargador únicamente en un lugar cerrado y seco.
- Asegúrese de almacenar la batería y el cargador por separado. Almacene la cortadora en lugar seguro fuera del alcance de los niños y personas no calificadas para su uso.
- Antes del almacenaje prolongado, limpie bien la máquina y haga el servicio completo.
- La protección para transportes siempre debe utilizarse durante el almacenamiento y transporte.

## Eliminación de la batería, el cargador y la máquina

El símbolo en el producto o en su envase indica que no se puede tratar este producto como desperdicio doméstico. Deberá por lo tanto depositarse en un centro de recogida adecuado para el reciclado de equipos eléctricos y electrónicos.

Haciendo que este producto sea manipulado adecuadamente, se ayuda a evitar consecuencias negativas potenciales para el medio ambiente y las personas, lo que puede ocurrir con la manipulación inadecuada como residuos del producto. Para obtener información más detallada sobre el reciclado de este producto, contacte con la oficina municipal local, con el servicio de eliminación de desperdicios domésticos o con la tienda donde compró el producto.

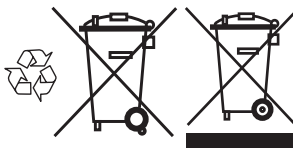

# ARRANQUE Y PARADA

## Control antes de arrancar



- Compruebe que el motor no tiene suciedad o grietas. Limpie el motor de hierba y hojas con un cepillo. Se deben utilizar guantes cuando sea necesario.
- Compruebe que el cabezal de corte está bien acoplado a la recortadora.
- Controle que la máquina esté en excelentes condiciones de funcionamiento. Verifique que todas las tuercas y tornillos estén apretados.
- Controle que el cabezal de corte y la protección de la recortadora no estén dañados ni presenten grietas. Cambie el cabezal o la protección de la recortadora si han recibido golpes o están agrietados.

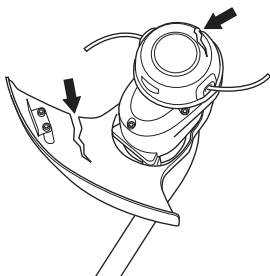

- Nunca utilice la máquina sin la protección o con una protección defectuosa.
- Todas las cubiertas deben estar correctamente montadas y en buenas condiciones antes de arrancar la máquina.
- Utilice la máquina solamente para el uso al que está destinada.

## Conecte la batería a la máquina.

Asegúrese de utilizar baterías completamente cargadas. Utilice solo baterías originales Husqvarna con su máquina. Consulte los datos técnicos.

- Coloque la batería en la máquina. La batería debe deslizarse fácilmente en su compartimento de la máquina. Si la batería no se desliza con facilidad, es porque no se está colocando correctamente. La batería quedará fija en su posición cuando oiga un «clic». Asegúrese de que la batería está correctamente acoplada en la máquina.

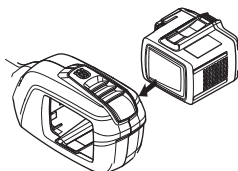

## Arranque y parada



**¡ATENCIÓN!** Asegúrese de que no haya personas desautorizadas en la zona de trabajo, de lo contrario, se corre el riesgo de ocasionar graves daños personales. La distancia de seguridad es de 15 metros (50 ft.).

### Arranque

Encienda la máquina. Mantenga pulsado el botón de arranque durante más de un segundo, hasta que se encienda el LED verde.

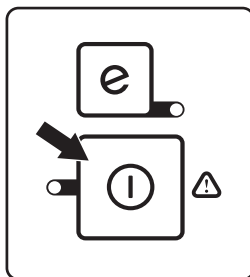

Utilice el gatillo de alimentación para controlar la velocidad.

### Parada

Pare la máquina soltando el gatillo de alimentación o el bloqueo del gatillo de alimentación y desactive la máquina.

Extraiga la batería de la máquina presionando los dos botones y tirando de la batería.

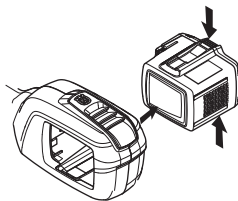

**¡IMPORTANTE!** No olvide extraer la batería para evitar que la máquina se arranque accidentalmente.

## Instrucciones generales de trabajo

### ¡IMPORTANTE!

Esta sección trata las precauciones de seguridad fundamentales para trabajar con la recortadora de césped.

Cuando se vea en una situación insegura para continuar el trabajo, debe consultar a un experto. Póngase en contacto con su distribuidor o taller de servicio.

Evite todo uso para el cual no se sienta suficientemente calificado.



**¡ATENCIÓN! La máquina puede ocasionar lesiones graves. Lea atentamente las instrucciones de seguridad. Aprenda a utilizar la máquina.**



**¡ATENCIÓN! No olvide extraer la batería antes de realizar cualquier tarea de mantenimiento de la máquina.**

## Reglas básicas de seguridad



Utilice el equipo de protección personal. Vea las instrucciones bajo el título "Equipo de protección personal".

- 1 Observe el entorno para:
  - Comprobar que no hayan personas, animales, etc., que puedan influir en su control de la máquina.
  - Para evitar que personas, animales, etc. entren en contacto con el equipo de corte u objetos lanzados por el equipo de corte.
  - ¡NOTA! No use nunca una máquina si no tiene posibilidad de pedir auxilio si se produce un accidente. Controle que nadie se acerque a menos de 15 metros durante el trabajo.
- 2 Inspeccione la zona de trabajo. Quite todos los materiales sueltos como piedras, cristales rotos, clavos, alambres, cordones, etcétera, que puedan ser lanzados o enredarse en el equipo de corte.
- 3 No utilice nunca la máquina en condiciones climáticas desfavorables, como niebla, lluvia, viento fuerte, frío intenso, etc. Trabajar con mal tiempo es cansador y puede crear condiciones peligrosas, por ejemplo suelo resbaladizo.

## Instrucciones de seguridad durante el trabajo

- Compruebe que pueda caminar y mantenerse de pie con seguridad. Vea si hay eventuales impedimentos

para desplazamientos imprevistos (raíces, piedras, ramas, fosos, zanjas, etc.). Proceda con sumo cuidado al trabajar en terreno inclinado.



- No se estire demasiado. Mantenga una posición correcta y el equilibrio en todo momento.
- Utilice siempre ambas manos para sujetar la máquina. Mantenga la máquina en el lado derecho del cuerpo.

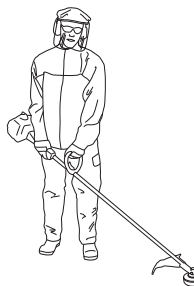

- No fuerce la máquina; trabajará mejor y con mayor seguridad a la potencia para la que fue diseñada.
- Mantenga todas las partes del cuerpo lejos del equipo de corte giratorio. Mantenga el equipo de corte por debajo de la cintura.
- Apague la máquina cuando tenga que trasladarla. No olvide extraer la batería cuando vaya a dejar la máquina a otra persona.
- No deje nunca la máquina en el suelo sin apagarla antes y quitarle la batería.
- Si choca contra algún objeto o si se producen vibraciones fuertes, pare la máquina. Extraiga la batería de la máquina y compruebe que no esté dañada.
- Si se producen vibraciones inusuales, extraiga más hilo hasta obtener la longitud adecuada para que las vibraciones cesen.
- Suelte el gatillo de alimentación tras realizar cada operación de recorte: así, ahorrará batería.

# TECNICA DE TRABAJO



**¡ATENCIÓN! Ni el usuario de la máquina ni ninguna otra persona debe intentar quitar la vegetación cortada cuando el motor o el equipo de corte aún están girando, dado que esto comporta riesgo de daños graves.**

Apague la máquina y extraiga la batería antes de quitar la vegetación cortada enganchada al cabezal de corte a fin de evitar el riesgo de lesiones. Durante el uso y poco después, el engranaje angulado puede estar caliente. El contacto con el mismo puede ocasionar quemaduras.



**¡ATENCIÓN! Advertencia de objetos lanzados. Utilice siempre gafas protectoras homologadas. No se incline nunca sobre la protección del equipo de corte. Hay riesgo de lanzamiento de piedras, suciedad, etcétera, contra los ojos; causando ceguera o daños graves.**

Mantenga alejados a los terceros. Los niños, animales, curiosos y ayudantes deben mantenerse fuera de la zona de seguridad de 15 metros (50 ft.). Pare la máquina inmediatamente si alguien se acerca. Nunca gire con la máquina si no ha verificado antes que la zona de seguridad atrás de Ud. está vacía.

## Instrucciones de seguridad después del trabajo

- Antes de la limpieza, reparación o inspección, cerciórese de que el equipo de corte se haya detenido. Extraiga la batería de la máquina.

## SavE mode

La batería cuenta con una función de ahorro de batería (SavE). Active dicha función pulsando el botón SavE. Se encenderá un LED verde que indica que la función de ahorro está activada.

Generalmente, el modo SavE es el más adecuado para labores de recorte y el que proporciona un mayor tiempo

de funcionamiento. Suelte el gatillo de alimentación tras realizar cada operación de recorte: así, ahorrará batería.

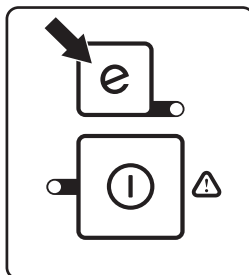

## Función de apagado automático

La máquina está equipada con una función automática que desactiva la máquina cuando no se utiliza. La luz LED verde dejará de brillar y se apagará la máquina después de 45 segundos.

## Recorte de hierba con el cabezal de corte



**¡ATENCIÓN! A veces, se atascan ramas o hierba entre la protección y el equipo de corte. Antes de retirarlas, extraiga siempre la batería.**

## Recorte

- Mantenga el cabezal de corte justo por encima del suelo, en posición inclinada. Es la punta del hilo la que realiza el trabajo. Deje que el hilo trabaje con su propio ritmo. Nunca lo presione contra la vegetación que quiere segar.



- El hilo corta con facilidad la hierba y las malas hierbas que hay contra paredes, cercas, árboles y arriates, pero también puede dañar la corteza delicada de árboles y arbustos, y postes de cercas.
- Disminuya el peligro de daños en las plantas acortando el hilo a 10-12 cm y disminuyendo las revoluciones del motor.

## Raspado

- La técnica de raspado corta toda la vegetación no deseada. Mantenga el cabezal de corte justo por encima del suelo, en posición inclinada. Deje que la punta del hilo golpee el suelo alrededor de árboles,



# TECNICA DE TRABAJO

columnas, estatuas, etc. ATENCION: Esta técnica aumenta el desgaste del hilo.

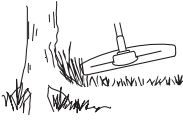

- El hilo se desgasta más rápido y se debe alimentar más seguido al trabajar contra piedras, ladrillos, hormigón, cercas de metal, etc. que al estar en contacto con árboles y cercas de madera.
- Al recortar y raspar debe utilizar una velocidad un poco menor que la aceleración máxima (80%) para que el hilo dure más y el cabezal de corte se desgaste menos.

## Corte

- La recortadora es ideal para cortar en lugares que son difícilmente accesibles para un cortacésped común. Al cortar, mantenga el hilo paralelo al suelo. Evite presionar el cabezal de corte contra el suelo para no dañar el césped ni el equipo.

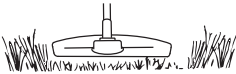

- Durante el corte normal evite que el cabezal de corte esté en contacto continuo con el suelo. Un contacto continuo de este tipo puede causar daños y desgaste en el cabezal de corte.

## Barrido

- El efecto ventilador del hilo giratorio puede utilizarse para una limpieza rápida y sencilla. Mantenga el hilo paralelo y por encima de la superficie a barrer y mueva la máquina de un lado a otro.

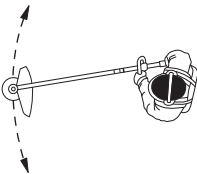

- Al cortar y barrer debe utilizar la aceleración máxima para obtener un buen resultado.

# MANTENIMIENTO

## Inspección y mantenimiento

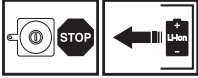

**¡ATENCIÓN! No olvide extraer la batería antes de realizar cualquier tarea de mantenimiento de la máquina.**

**¡IMPORTANTE! Nunca limpie la batería o el cargador con agua. Los agentes de limpieza agresivos pueden dañar el plástico.**

Todos los trabajos de servicio y reparación de la máquina requieren una formación especial. Esto es especialmente importante para el equipo de seguridad de la máquina. Si la máquina no pasa alguno de los controles indicados a continuación, acuda a su taller de servicio local. La compra de alguno de nuestros productos le garantiza que puede recibir un mantenimiento y servicio profesional. Si no ha adquirido la máquina en una de nuestras tiendas especializadas con servicio, solicite información sobre el taller de servicio más cercano. Utilice piezas originales exclusivamente.

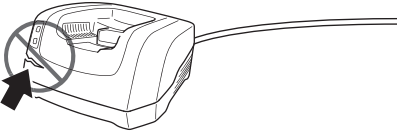

Compruebe periódicamente que el cargador y la batería están intactos.

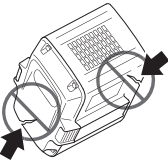

## Limpieza

Limpie la máquina después de cada uso. Asegúrese de que la batería y el cargador estén limpios y que sus bornes estén siempre limpios y secos antes de colocar la batería en el cargador.

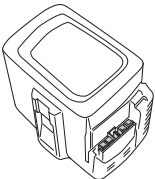

Mantenga las guías de la batería limpias. Limpie las piezas de plástico con un paño limpio y seco.

## Comprobación de la línea de la recortadora

Compruebe la línea pasándola a través del orificio de la cubierta, como se muestra en la ilustración.

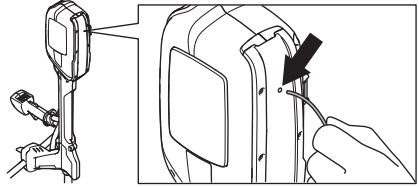

Utilice únicamente los cabezales e hilos de corte recomendados. Han sido probados por el fabricante para un tamaño de motor específico. Esto es particularmente importante cuando se utiliza un cabezal de corte totalmente automático. Utilice únicamente el equipo de corte recomendado. Consulte el capítulo Datos técnicos.

## Cabezal de corte

Controle que el cabezal de corte no esté dañado ni tenga grietas. Cambie el cabezal de corte si es necesario.

- Presione los clips del cabezal de corte para extraer este último y el hilo.

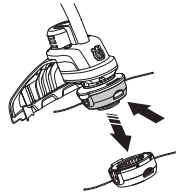

- Tire del conjunto formado por el hilo y la tolva.

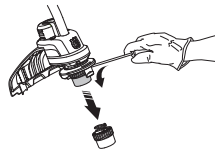

- Retire la tuerca que sujeta el cabezal de corte y el disco de arrastre.

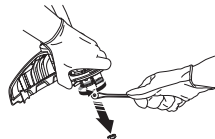

- Vuelva a colocar el cabezal de corte.
- Monte el disco de arrastre y el cabezal de corte.
- Coloque la tuerca y el conjunto formado por el hilo y la tolva.
- Monte el cabezal de corte.

# MANTENIMIENTO

## Tabla de localización de fallos

Los posibles problemas se pueden solucionar desde el teclado.

### Teclado

Panel de control	Posibles errores	Posible acción
El LED de error parpadea.	El gatillo de alimentación y el botón de activación se pulsan simultáneamente.	Suelte el gatillo de alimentación y se activará la máquina.
	Sobrecarga.	El cabezal de corte se ha atascado. Extraiga la batería de la máquina. Retire la hierba del cabezal de corte.
	Desviación de la temperatura.	Deje que la máquina se enfríe.
La máquina no funciona	Conectores de la batería sucios.	Límpielos con aire comprimido o con un cepillo de cerdas suaves.
El LED rojo de error está encendido.	Servicio	Contacte con su taller de servicio.

Resolución de problemas de la batería y / el cargador durante la carga.

### Batería

Pantalla LED	Posibles errores	Posible acción
LED verde de activación parpadeando.	Tensión de la batería baja.	Cargar la batería.
LED DE ERROR parpadeando	Batería agotada.	Cargar la batería.
	Desviación de la temperatura.	Utilice la batería en entornos en los que la temperatura se encuentre entre los -10 °C (14 °F) y los 40 °C (104 °F).
LED DE ERROR encendido	Demasiada diferencia de célula (1V).	Contacte con su taller de servicio.

### Cargador de batería

Pantalla LED	Posibles errores	Posible acción
LED DE ERROR parpadeando	Desviación de la temperatura.	Utilice el cargador únicamente cuando la temperatura del entorno se encuentre entre los 5 °C (41 °F) y los 40 °C (104 °F).
	Sobretensión.	Compruebe que la tensión de red concuerda con la que se indica en la placa de características de la máquina. Retire la batería del cargador.
LED DE ERROR encendido		Contacte con su taller de servicio.

# MANTENIMIENTO

## Programa de mantenimiento



**¡ATENCIÓN! No olvide extraer la batería antes de realizar cualquier tarea de mantenimiento de la máquina.**

A continuación incluimos una lista con los puntos de mantenimiento a efectuar en la máquina. La mayoría de los puntos se describen en el capítulo "Mantenimiento".

Mantenimiento	Mantenimiento o Diario	Mantenimiento o semanal	Mantenimiento o mensual
Limpie la parte exterior de la máquina con un trapo limpio y seco. No utilice nunca agua.	X		
Mantenga los mangos secos, limpios y sin aceite ni grasa.	X		
Asegúrese de que los botones de activación y desactivación funcionan correctamente y no presentan daños.	X		
Por seguridad, asegúrese de que el bloqueo del gatillo de alimentación y el gatillo de alimentación funcionan correctamente.	X		
Compruebe que ningún control presenta daños y funciona correctamente.	X		
Controle que la protección no esté dañada y que no tenga grietas. Cambie la protección si ha estado expuesta a golpes o si tiene grietas.	X		
Controle que el cabezal de corte no esté dañado ni tenga grietas. Cambie el cabezal de corte si es necesario.	X		
Compruebe que los tornillos y las tuercas estén apretados.	X		
Compruebe que la batería está intacta.	X		
Compruebe la carga de la batería.	X		
Compruebe que el cargador de la batería está intacto y funciona.	X		
Compruebe las conexiones entre la batería y la máquina, así como la conexión entre la batería y el cargador.			X

# DATOS TECNICOS

## Datos técnicos

136 LiC

### Motor

Tipo de motor	PMDC (4 cepillos)
Velocidad en el eje de salida, rpm	5800
Anchura de corte, inch/mm	330

### Peso

Peso sin batería, Lbs/kg	6.8/3.1
Peso con batería, Lbs/kg	9,5/4,3

### Duración de la batería

Duración de la batería, min, (funcionamiento continuo) con SavE activado	1,38/35
--	---------

### Niveles acústicos

(ver la nota 1)

Nivel de presión sonora en el oído del usuario, medido según las normas EN ISO 11806 e ISO 22868, dB(A), mín./máx.: 76

### Niveles de vibraciones

(vea la nota 2)

Niveles de vibraciones ( $a_h$ ) en el mango, medidos según las normas EN 11806 e ISO 22867,  $m/s^2$ .

Equipada con cabezal de corte (original), izquierda / derecha. 1,9/1,3

Baterías compatibles con 136LiC.			
Batería	BLi80	BLi110	BLi150
Tipo	iones de litio	iones de litio	iones de litio
Capacidad de la batería, Ah	2,1	3.0	4,2
Tensión, V	36	36	36
Peso, lb/kg	1,7/0,8	2.6/1,2	1,3/2,8

Cargadores compatibles con las baterías especificadas, BLi.			
Cargador de batería	QC80	QC80F	QC330
Tensión de red (V)	100-240	12	100-240
Frecuencia, Hz	50-60		50-60
Potencia, W	100		330

Nota 1 Los datos referidos del nivel de presión sonora equivalente de la máquina tienen una dispersión estadística habitual (desviación típica) de 1 dB(A).

Nota 2: Los datos referidos del nivel de vibración equivalente poseen una dispersión estadística habitual (desviación típica) de 1  $m/s^2$ .

Los accesorios están recomendados para su uso en combinación con los motores especificados y se han evaluado de conformidad con la normativa de seguridad ISO y EN aplicable por parte del Swedish Machinery Testing Institute.

Los accesorios utilizados en combinación con los motores especificados se han evaluado de conformidad con la normativa de seguridad ANSI B175.3-2003 para recortadoras y quita arbustos. Estas combinaciones se han evaluado por Underwriters Laboratories Inc. (UL) y tienen sus correspondientes homologaciones.

Accesorios	Tipo	Protección para el equipo de corte, Art. nº
Cabezal de corte	T25B (diámetro del hilo: 2,0 mm)	577 96 51-01

# T25B

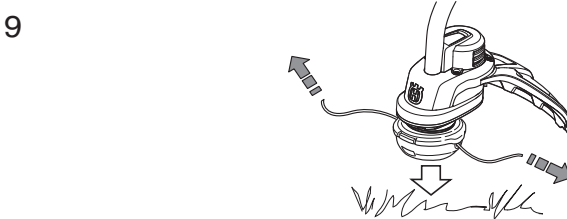
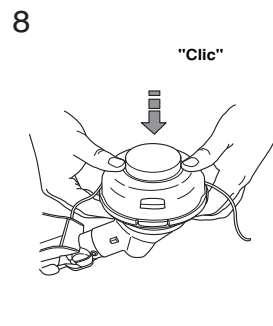
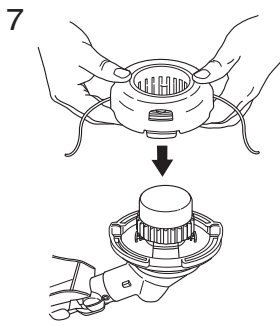
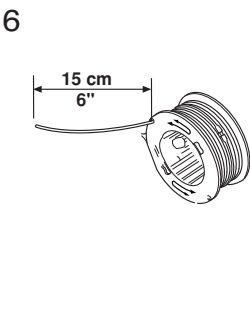
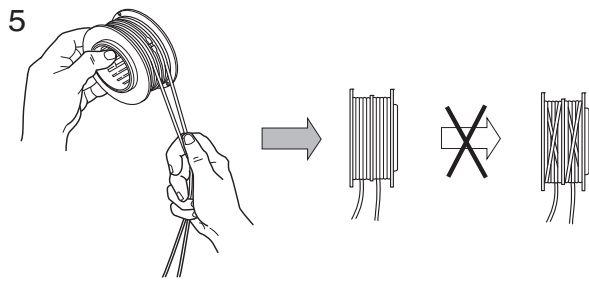
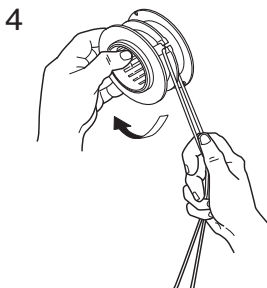
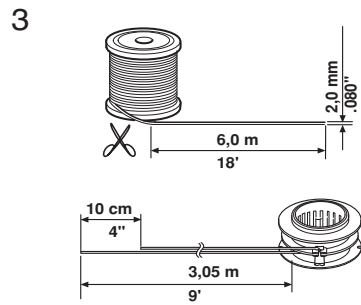
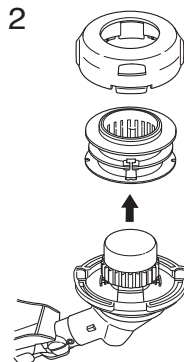
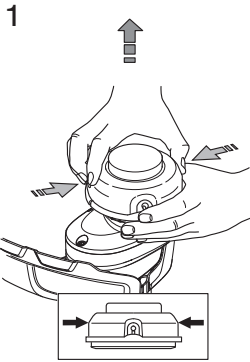
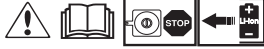



**Husqvarna AB**  
**SE-561 82 Huskvarna**  
**Visiting address: Drottninggatan 2**

**1157952-49**



**2016-04-20**