

TCS Li-18/20 Art. 8866

- | | |
|---------------------------------------------------------------------------------------------------------------------------------------------------------------------------------------------------------------------------------------------------------------------------------------------------------------------------------------------------------------------------------------------------------------------------------------------------------------------------------------------------------------------------------------------------------------------------------------------------------------------------------------------------------------------------------------------------------------------------------------------------------------------------------------------------------------------------------------------------------------------------------------------------------------------------------------------------------------------------------------------------------------------------------------------------------------------------------------------------------------------------------------------------------------------|-----------------------------------------------------------------------------------------------------------------------------------------------------------------------------------------------------------------------------------------------------------------------------------------------------------------------------------------------------------------------------------------------------------------------------------------------------------------------------------------------------------------------------------------------------------------------------------------------------------------------------------------------------------------------------------------------------------------------------------------------------------------------------------------------------------------------------------------------------------------------------------------------------------------------------------------------------------------------------------------------------------------------------------------------------------------------------------------------------|
| <p>D Betriebsanleitung
Accu-Hochentaster</p> <hr/> <p>GB Operating Instructions
Battery Pole Pruner</p> <hr/> <p>F Mode d'emploi
Élagueuse sur perche sur accu</p> <hr/> <p>NL Gebruiksaanwijzing
Accu-telescoopkettingzaag</p> <hr/> <p>S Bruksanvisning
Batteridrivnen Kvistsåg</p> <hr/> <p>DK Brugsanvisning
Akku-grensav til højtsiddende grene</p> <hr/> <p>FI Käyttöohje
Accu-raivaussaha</p> <hr/> <p>N Bruksanvisning
Accu-beskjæringssaks</p> <hr/> <p>I Istruzioni per l'uso
Potatore telescopico a batteria</p> <hr/> <p>E Instrucciones de empleo
Sierra de pértiga telescópica con accu</p> <hr/> <p>P Manual de instruções
Serra accu para poda em altura</p> <hr/> <p>PL Instrukcja obsługi
Akumulatorowa pilarka tańcuchowa z trzonkiem teleskopowym</p> <hr/> <p>H Használati utasítás
Akumulátoros magassági ágévágó</p> <hr/> <p>CZ Návod k obsluze
Akumulátorová teleskopická vyvívavací pilka</p> <hr/> <p>SK Návod na obsluhu
Akumulátorový teleskopický odvetvovač</p> | <p>GR Οδηγίες χρήσης
Τηλεσκοπικό αλυσοπρίονο μπαταρίας</p> <hr/> <p>RUS Инструкция по эксплуатации
Аккумуляторный высоторез</p> <hr/> <p>SLO Navodilo za uporabo
Akumulatorski obrezovalnik za veje</p> <hr/> <p>HR Upute za uporabu
Akumulatorska teleskopska pila</p> <hr/> <p>SRB Uputstvo za rad
Akumulatorska teleskopska testera</p> <hr/> <p>UA Інструкція з експлуатації
Акумуляторного телескопічного сучкоріза-пилки</p> <hr/> <p>RO Instrucțiuni de utilizare
Foarfecă cu acumulator pentru rădirea crengilor copacilor înalți</p> <hr/> <p>TR Kullanma Kılavuzu
Accu High Kesici</p> <hr/> <p>BG Инструкция за експлоатация
Телескопична акумулаторна кастрачка</p> <hr/> <p>AL Manual përdorimi
Sharrë degësh me bateri</p> <hr/> <p>EST Kasutusjuhend
Akuga kõrglõikur</p> <hr/> <p>LT Eksploatavimo instrukcija
Akumuliatorinė aukštapijovė</p> <hr/> <p>LV Lietošanas instrukcija
Atzarotājs ar akumulatoru un teleskopisko kātu</p> |
|---------------------------------------------------------------------------------------------------------------------------------------------------------------------------------------------------------------------------------------------------------------------------------------------------------------------------------------------------------------------------------------------------------------------------------------------------------------------------------------------------------------------------------------------------------------------------------------------------------------------------------------------------------------------------------------------------------------------------------------------------------------------------------------------------------------------------------------------------------------------------------------------------------------------------------------------------------------------------------------------------------------------------------------------------------------------------------------------------------------------------------------------------------------------|-----------------------------------------------------------------------------------------------------------------------------------------------------------------------------------------------------------------------------------------------------------------------------------------------------------------------------------------------------------------------------------------------------------------------------------------------------------------------------------------------------------------------------------------------------------------------------------------------------------------------------------------------------------------------------------------------------------------------------------------------------------------------------------------------------------------------------------------------------------------------------------------------------------------------------------------------------------------------------------------------------------------------------------------------------------------------------------------------------|

GARDENA Sierra de pértiga telescópica con accu TCS Li-18/20



Esto es la traducción de las instrucciones de empleo alemán originales. Rogamos una atenta lectura del presente instrucciones de empleo y seguir las indicaciones. Familiarícese mediante este manual de instrucciones con el empleo adecuado del producto así como con las instrucciones de seguridad.



Por motivos de seguridad no está permitido el uso de este producto a niños y jóvenes menores de 16 años y a las personas que no estén familiarizadas con este manual de instrucciones. Las personas con discapacidad mental o física solo pueden usar el producto bajo la supervisión de una persona responsable. Los niños deberán estar siempre vigilados a fin de asegurarse de que no pueden jugar con el producto.

→ Por favor, guarde con cuidado estas instrucciones de empleo.

1. Campo de aplicación de la sierra de pértiga telescópica con accu GARDENA	120
2. Indicaciones de seguridad	121
3. Montaje	124
4. Puesta en marcha	124
5. Manejo	126
6. Almacenamiento	128
7. Mantenimiento	128
8. Solución de averías	130
9. Accesorios suministrables	131
10. Datos técnicos	131
11. Servicio/Garantía	132

Indice de materias:

1. Campo de aplicación de la sierra de pértiga telescópica con accu GARDENA

Uso adecuado:

La sierra de pértiga telescópica con accu GARDENA está prevista para serrar las ramas de árboles, setos, arbustos y plantas con ramas de hasta como máximo 8 cm de diámetro en el jardín privado y del aficionado.

Se deberá seguir este manual de instrucciones para asegurar el uso adecuado de la sierra de pértiga telescópica.

A observar:



¡ ATENCIÓN! ¡Lesiones corporales!

No está permitido utilizar la sierra de pértiga telescópica para talar árboles. Elimine las ramas en trozos a fin de evitar que le puedan alcanzar las ramas que van cayendo, o bien que las ramas caídas en el suelo le puedan golpear. No permanezca debajo de la rama mientras la está cortando.

2. Indicaciones de seguridad



¡Si no usa el aparato correctamente podría ser peligroso! Su aparato podría causar lesiones serias al operario y a los demás. Deberá seguir con cuidado las instrucciones de aviso y seguridad para asegurar una seguridad razonable y la eficiencia de funcionamiento de su aparato. El operario es responsable de seguir las instrucciones de aviso y de seguridad en este manual y en el aparato.

Explicación de los símbolos en su aparat.



¡ATENCIÓN!

Lea las instrucciones del usuario con atención para asegurarse de que comprende todos los controles y para qué sirven.



¡Peligro de muerte debido a descarga eléctrica!

Mantenga una distancia mínima de 10 m respecto a las conducciones de corriente eléctrica.



Utilice siempre guantes protectores.



Utilice siempre calzado de seguridad antideslizante.



Utilice siempre un casco protector.



Recomendamos ponerse siempre una protección de los ojos y oídos.



No lo exponga a la lluvia. No deje la máquina fuera mientras llueve.

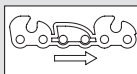

Sentido de giro de la cadena.

Avisos generales de seguridad de la herramienta mecánica



¡AVISO! Lea todos los avisos de seguridad y todas las instrucciones. El fallo en seguir los avisos e instrucciones podría resultar en descarga eléctrica, fuego y/o heridas graves.

Guarde todos los avisos e instrucciones como referencia futura. El término "herramienta mecánica" en los avisos se refiere a su herramienta mecánica enchufada a la red (con cordón) o a su herramienta mecánica de funcionamiento a pilas (sin cordón).

1) Seguridad de la zona de trabajo

- Mantenga la zona de trabajo limpia y bien iluminada. Las zonas desordenadas y oscuras invitan a que ocurran accidentes.
- No haga funcionar las herramientas mecánicas en atmósferas explosivas, como en presencia de líquidos inflamables, gases o polvo. Las herramientas mecánicas crean chispas que podrían inflamar el polvo o los humos.
- Mantenga a los niños y a los curiosos alejados mientras opera la herramienta mecánica. Las distracciones podrían hacer que perdiera el control.

2) Seguridad eléctrica

- Los enchufes de la herramienta mecánica deben coincidir con la toma de corriente. No modifique nunca el enchufe de ningún modo. No utilice ningún enchufe adaptador con herramientas mecánicas puestas a tierra. Los enchufes sin modificar y las tomas de corriente coincidentes reducirán el riesgo de descarga eléctrica.
- Evite el contacto del cuerpo con las superficies puestas a tierra, tales como tuberías, radiadores, cocinas y refrigeradores. Se corre mayor riesgo de descarga eléctrica si su cuerpo está puesto a tierra.

c) No exponga las herramientas mecánicas a la lluvia o a condiciones húmedas. El agua que se introduce en la herramienta mecánica hace que aumente el riesgo de descarga eléctrica.

d) No abuse el cordón. No utilice nunca el cordón para llevar, tirar o desenchufar la herramienta mecánica. Mantenga el cordón alejado del calor, aceite, bordes afilados o piezas en movimiento.

Los cordones dañados o enredados aumentan el riesgo de descarga eléctrica.

e) Cuando utilice una herramienta mecánica en el exterior, utilice un cable de prolongación adecuado para usar al aire libre.

El uso de un cable de prolongación para exteriores reduce el riesgo de descarga eléctrica.

f) Si el uso de una herramienta mecánica en lugares húmedos es inevitable, utilice una corriente protegida para dispositivos de corriente remanente. El uso de un dispositivo de corriente remanente reduce el riesgo de descarga eléctrica.

3) Seguridad personal

a) Manténgase alerta, tenga cuidado con lo que hace y use el sentido común cuando opere una herramienta mecánica. No haga funcionar herramientas eléctricas si está cansado(a) o enfermo(a), o bien si ha tomado drogas, alcohol o medicamentos. Un momento de distracción mientras opera una herramienta mecánica podría causar lesiones personales graves.

b) Utilice equipo de protección personal. Lleve siempre equipo de protección de los ojos. Utilice únicamente equipo de protección personal que está a la venta en el comercio especializado. El equipo de protección utilizado en condiciones apropiadas, como las mascarillas contra el polvo, el calzado antideslizante de seguridad, un casco duro o la protección de los oídos, reducirá las lesiones personales.

c) **Prevención del arranque no intencional.** Confirme que el interruptor está desactivado en la posición “off” antes de conectarlo a la herramienta mecánica y/o paquete de baterías, coger la herramienta o transportarla.

Si se transporta la herramienta mecánica con el dedo en el interruptor o se energizan las herramientas mecánicas cuando tienen el interruptor activado “on”, se invita a que ocurran accidentes.

d) **Quite cualquier llave de ajuste o llave de tuercas antes de encender la herramienta mecánica.**

Una llave de tuercas o llave de ajuste acoplada a una pieza rotativa de la herramienta mecánica, podría resultar en lesión personal.

e) **No trate de alcanzar demasiado lejos con la herramienta. Cambie de vez en cuando de postura mientras trabaja y haga suficientes pausas a fin de no fatigarse en exceso. Mantenga los pies sobre una base sólida y el equilibrio en todo momento.**

Podrá así controlar mejor la herramienta mecánica en situaciones inesperadas.

f) **Utilice la ropa adecuada. No lleve ropa suelta o joyas. Mantenga el pelo, la ropa y los guantes alejados de las piezas en movimiento.**

La ropa suelta, las joyas o el pelo largo suelto podría engancharse en las piezas en movimiento.

g) **Si se proporcionan dispositivos para la conexión de las facilidades de extracción y recogida del polvo, asegúrese de que están bien conectados y de que se usan correctamente.**

El uso de dispositivos para la recogida del polvo puede reducir los peligros relacionados con el polvo.

4) Uso y cuidado de la herramienta mecánica

a) **No fuerce la herramienta mecánica. Utilice la herramienta mecánica para su aplicación.**

La herramienta mecánica correcta hará el trabajo mejor y con más seguridad, a la tasa para la que ha sido diseñada.

b) **No utilice la herramienta mecánica si el interruptor no funciona bien para encenderla y apagarla.**

Cualquier herramienta mecánica que no se pueda controlar con el interruptor es peligrosa y debe repararse.

c) **Desconectar el enchufe del generador y/o del paquete de baterías de la herramienta mecánica antes de hacer ajustes, cambiar los accesorios o almacenarlas. Tales medidas de prevención reducirán el riesgo de arranque accidental de la herramienta.**

d) **Almacene las herramientas mecánicas inactivas fuera del alcance de los niños y no permita operarlas a las personas que no estén familiarizadas con la herramienta mecánica o con estas instrucciones.**

Las herramientas mecánicas son peligrosas en manos de usuarios no formados.

e) **Mantenimiento de las herramientas mecánicas. Compruebe la desalineación o el agarrotamiento de las piezas móviles, la rotura de las piezas y otras condiciones que pudieran afectar el funcionamiento de la herramienta mecánica. Si está dañada, repárela antes de usarla. Muchos accidentes son causados por herramientas mecánicas mal mantenidas.**

f) **Mantenga las herramientas de corte afiladas y limpias. Las herramientas de corte mantenidas correctamente con los bordes de corte afilados tienen menos probabilidad de agarrotarse y son más fáciles de controlar.**

g) **Utilice la herramienta mecánica, los accesorios y las brocas de la herramienta, etc., de acuerdo con estas instrucciones, teniendo en cuenta las condiciones de trabajo y la tarea que va a realizar.**

El uso de la herramienta mecánica para operaciones diferentes a las previstas, podría resultar en una situación peligrosa.

5) Utilización y manejo de la herramienta con Accu

a) **Cargue el Accu únicamente en el cargador recomendado por el fabricante.**

Existe peligro de incendio en caso de utilizar un cargador, que es apropiado para un determinado tipo de Accus, con otros Accus.

b) **Utilice sólo los Accus previstos para este fin en las herramientas eléctricas.**

El empleo de otros Accus puede provocar lesiones y peligro de incendio.

c) **Mientras no se utilice el Accu, se deberá mantener alejado de sujetapapeles, monedas, llaves, clavos, tornillos u otros objetos metálicos pequeños que puedan provocar un puentado.**

Un cortocircuito entre los contactos de los Accus puede causar quemaduras o provocar un incendio.

d) **Se puede salir líquido del Accu en caso de no utilizarlo como es debido. Evite todo contacto con el mismo. En caso de entrar en contacto casualmente con el líquido, lávese con abundante agua. Si el líquido entrara en contacto con los ojos, se deberá consultar además al médico.**

El líquido derramado procedente del Accu puede causar irritaciones de la piel o quemaduras.

6) Servicio

a) **Únicamente el personal especializado y con la formación adecuada podrá reparar la herramienta eléctrica. Sólo está permitido el uso de piezas de recambio originales.**

Solamente de esta manera es posible garantizar el funcionamiento seguro del aparato.

Instrucciones de seguridad de la sierra de pértiga telescópica:

- ¡Mantenga todas las partes del cuerpo alejadas de la cadena! No quite el material cortado ni sujete el material que tiene que cortar mientras las cuchillas están en movimiento. Asegúrese de haber desconectado primero el aparato antes de eliminar el material atascado.

Un momento de distracción mientras opera la sierra de pértiga telescópica puede causar lesiones graves.

- Coja la sierra de pértiga telescópica siempre por el mango con la cadena parada. Cuando se transporte o almacene la sierra de pértiga telescópica, ponga siempre la cubierta en el espadín.

El manejo correcto de la sierra de pértiga telescópica reducirá la posibilidad de que la cadena cause heridas personales.

- Sujete la herramienta eléctrica por las superficies de los mangos aislados porque la cadena puede entrar en contacto con los cables a la red ocultos.

El contacto del espadín con un cable conductor de tensión puede poner componentes metálicos del equipo bajo tensión y provocar una descarga eléctrica.

Recomendaciones adicionales de seguridad

Seguridad de la zona de trabajo

Utilice la sierra de pértiga telescópica sólo de manera y para las funciones que se describen en estas instrucciones.

El operario o usuario es responsable de accidentes o riesgos que ocurran a otras personas o su propiedad. Cuando haya sacado el tubo telescópico, tenga en cuenta el peligro que puedan correr terceros a su alrededor debido al aumento del radio de trabajo.

¡Peligro! Es posible que no se dé cuenta de que se acercan personas debido al ruido producido por el aparato y por llevar protección de los oídos.

¡Peligro! Esta herramienta genera un campo electromagnético durante el funcionamiento. Bajo determinadas circunstancias este campo puede interferir con implantaciones médicas activas o pasivas. Por este motivo y a fin de evitar el riesgo de una lesión grave o mortal, recomendamos a aquellas personas con implantaciones médicas que consulten al médico o fabricante de la implantación médica antes de poner la herramienta en funcionamiento.

No utilice el aparato si hay peligro de tormenta.

Eléctricos

Conecte el cargador solamente con corriente alterna, de voltaje especificado en la etiqueta de clasificación del producto. No se deberá bajo ninguna circunstancia conectar una puesta a tierra a ninguna parte del producto.

Seguridad personal

Utilice ropas, guantes y botas adecuados. Inspeccione detenidamente el área donde se vaya a utilizar la sierra de pértiga telescópica y retire cualquier alambre, cables eléctricos ocultos y demás objetos extraños.

Todos los trabajos de ajuste (inclinación del cabezal de corte, cambio del largo del tubo telescópico) deben ser realizados con la cubierta protectora puesta y sin apoyar la sierra de pértiga telescópica sobre el espadín. Antes de usar la máquina y después de que la misma haya recibido un golpe fuerte, compruebe si hay señal de desgaste/rotura o de daño y reparar si fuera necesario.

Nunca utilice una sierra de pértiga telescópica incompleta o uno con modificaciones no autorizadas.

Uso y cuidado de la herramienta mecánica

Aprenda a detener el producto con rapidez en caso de emergencia.

No sujete nunca la sierra de pértiga telescópica por la cubierta protectora.

No utilice la sierra de pértiga telescópica si las instalaciones de protección están dañadas.

No se deberá utilizar ninguna escalera mientras se esté usando la sierra de pértiga telescópica.

Utilice el aparato únicamente sobre tierra firme.

Extraer el Accu:

- antes de dejar la sierra de pértiga telescópica desatendida;
- antes de limpiar cualquier bloqueo;
- antes de revisar, limpiar o trabajar en la sierra de pértiga telescópica;
- si se golpea algún objeto. La sierra de pértiga telescópica no se deberá volver a usar hasta estar seguro

de que toda la sierra de pértiga telescópica esté en buenas condiciones de operación;

– si la sierra de pértiga telescópica comienza a vibrar anormalmente. Revisar inmediatamente. Una vibración excesiva podría causar lesiones.

– antes de pasársela a otra persona.

¡Peligro! Mantenga a los niños alejados mientras monta la herramienta. Durante el montaje hay piezas pequeñas que se pueden tragar y la bolsa puede causar asfixia.

Mantenimiento y almacenaje



¡PELIGRO DE CORTE!

No toque la cadena.

→ Coloque el estuche de protección al terminar o interrumpir el trabajo.

Mantenga todas las tuercas y tornillos apretados para estar seguro de que el aparato está en condiciones de trabajo seguras.

Seguridad de la batería



¡PELIGRO DE INCENDIO!

La batería que se desea cargar deberá encontrarse durante el proceso de carga sobre una base que no sea combustible ni conductora, así como que sea resistente a altas temperaturas. Tanto el cargador como también la batería deberán mantenerse alejados de objetos combustibles y fácilmente inflamables. No cubra el cargador ni la batería durante el proceso de carga. En caso de producirse humo o fuego, el cargador se deberá desenchufar en seguida. De cargador sólo se debe utilizar el Cargador GARDENA suministrado con el aparato. El uso de otros cargadores puede inutilizar las baterías e incluso provocar un incendio.



¡PELIGRO DE EXPLOSIÓN!

→ Proteja la batería sin cable del calor y del fuego. No la apoye sobre cuerpos calientes ni las esponja durante mucho tiempo a una fuerte radiación solar.



No utilice el cargador al aire libre.

→ No exponga nunca el cargador a la humedad o al agua.

Utilice el Accu únicamente a una temperatura ambiental de entre 0 °C y 40 °C.

Si la batería es incapaz de funcionar, se deberá eliminar según las disposiciones pertinentes. No se deberá enviar por correo. Le rogamos que se dirija para informarse más en detalle a la empresa local de eliminación de residuos. El cable de carga debe controlarse regularmente para ver si presenta signos de desperfectos y envejecimiento (fragilidad) y sólo debe utilizarse en perfecto estado. El cargador suministrado sólo se puede emplear para cargar el acumulador suministrado.

No está permitido cargar con este cargador baterías no recargables (peligro de incendio).



Desenchufe el cargador de la red y del Accu después del proceso de carga. La carga del Accu se deberá realizar únicamente a una temperatura de entre 0 °C y 45 °C. Tras un trabajo intenso, deje primero que se enfríe el Accu.

Almacenamiento

No exponga la sierra de pértiga telescópica a la actuación directa de los rayos solares.

No almacene la sierra de pértiga telescópica en lugares que presenten electricidad estática.

3. Montaje

El volumen de entrega incluye la sierra de pértiga telescópica, la batería, el cargador, la cadena, el espadín, la cubierta protectora con llave de hexágono interior y el manual de instrucciones.

Montaje del mango telescópico:

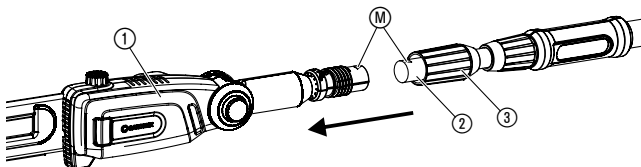
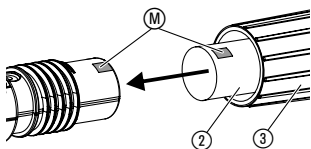

1. Desplace el tubo telescópico ② hasta llegar al tope de la unidad del motor ①. Preste una atención especial a que las dos marcas (M) se encuentren en posición opuesta.
2. Apriete la tuerca gris ③.

Montaje de la correa portadora:

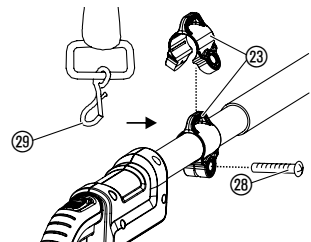

1. Ensanche la lengüeta de la correa ⑳ para sujetar el mango y fije con el tornillo ㉘.
2. Enganche el mosquetón ㉙ de la correa portadora en la lengüeta de la correa ㉘.
3. Ajuste la correa al largo deseado con el cierre de resorte.

¡ATENCIÓN!

Es imprescindible utilizar la correa portadora suministrada con el equipo.

4. Puesta en marcha

Cargar el Accu:



¡ATENCIÓN!

La sobretensión destruye los Accus y el cargador.
→ Observe que la tensión de red sea correcta.

Antes de la primera puesta en marcha, hay que recargar el acumulador con media carga por completo. Para la duración de la carga (con el Accu vacío), consulte el apartado 10. Datos técnicos.

El Accu de iones de litio se puede cargar con cualquier nivel de carga y la carga se puede interrumpir en cualquier momento sin dañar la batería (no tiene efecto memoria).

1. Presionar las dos teclas de desbloqueo ④ y desenchufar la batería ⑤ del compartimento de batería ⑥ en la empuñadura.
2. Enchufe la clavija del cable de carga ⑦ en el Accu ⑤.
3. Enchufe el cargador ⑧ en una toma de red.

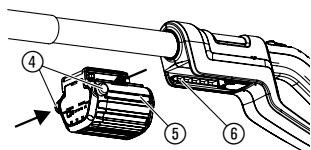

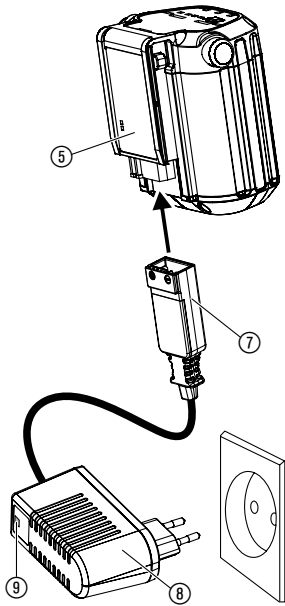

La lámpara de control de carga ⑨ en el cargador parpadea verde una vez por segundo: la batería se está cargando.

La lámpara de control de carga ⑨ en el cargador se enciende verde: la batería está cargada por completo.

(Duración de carga, consulte el apartado 10. Datos técnicos).

Indicación del nivel de carga de la batería durante la carga:

un 100 % de la carga	L1, L2 y L3 se encienden.
66 – 99 % de la carga	L1 y L2 se encienden, L3 parpadea.
33 – 65 % de la carga	L1 se enciende, L2 parpadea.
0 – 32 % de la carga	L1 parpadea.

Mientras se está cargando la batería, compruebe a intervalos regulares de tiempo el progreso del proceso de carga.

- En cuanto se haya terminado el proceso de carga, separe la batería ⑤ del cargador ⑧. Primero se deberá separar la batería ⑤ del cargador ⑧ y luego desenchufar el cargador ⑧.
- Desplazar la batería ⑤ en el alojamiento de la batería ⑥ de la empuñadura hasta que quede encajada emitiendo un sonido perceptible.

Cómo evitar la descarga total:

Cuando la batería está vacía, la protección de descarga total desconecta el aparato de modo automático antes de que la batería se descargue por completo. Para que la batería cargada por completo no se pueda descargar a través del cargador desenchufado, se deberá separar la batería del cargador después de haberse terminado el proceso de carga. Si la batería se ha almacenado por más de 1 año, se deberá volver a cargar por completo. Si la batería se ha descargado por completo, parpadeará con rapidez la lámpara de control de carga ⑨ al principio del proceso de carga (2 veces por segundo). Si la lámpara de control de carga ⑨ sigue parpadeando con rapidez después de haber transcurrido 10 minutos, significa que se ha producido una avería (consulte el capítulo 8 Solución de averías). Si el DEL de error ⑩ en la batería parpadea, significa que se ha producido una avería (consulte el capítulo 8 Solución de averías). En caso de que la batería esté descargada por completo, es posible que se tarde unos 20 minutos hasta que el DEL de la batería indique el nivel de carga. El DEL ⑨ del cargador parpadea para indicar en todo momento el proceso de carga.

Indicación del nivel de carga de la batería durante el funcionamiento:

→ Presione la tecla ⑤ de la batería.

66 – 99 % de la carga	L1, L2 y L3 se encienden.
33 – 65 % de la carga	L1 y L2 se encienden.
10 – 32 % de la carga	L1 se enciende.
1 – 9 % de la carga	L1 parpadea.
un 0 % de la carga	Sin indicación.



Llenado con aceite para cadenas:

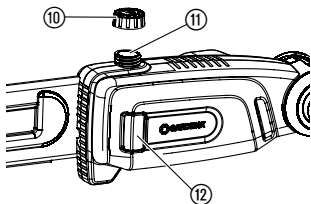

¡PELIGRO!

Lesiones corporales por rotura de la cadena, si la cadena en el espadín no está lubricada suficientemente.

→ Antes de usar compruebe si se ha aplicado suficiente aceite para cadenas.

Recomendamos el uso del Aceite GARDENA Art. Nº 6006 o de un aceite para cadenas equivalente a la venta en el comercio especializado.

1. Desenrosque la tapa del depósito de aceite (10).
2. Llene con aceite para cadenas utilizando los tubos de llenado (11) hasta que la mirilla (12) esté por completo llena con aceite.
3. Vuelva a enroscar la tapa del depósito de aceite (10).

Si se hubiera derramado aceite por encima del aparato, éste se deberá limpiar a fondo.

→ Dirija el espadín (13) a una superficie clara de corte de madera manteniendo una distancia de unos 20 cm. La superficie deberá presentar señales visibles de aceite después de que la máquina haya estado en funcionamiento durante un minuto.

¡El espadín no deberá ponerse nunca en contacto con arena o con el suelo, pues supone un desgaste superior de la cadena!

Comprobación del sistema de lubricación de aceite:

5. Manejo

Posiciones de trabajo:

La sierra de pértiga telescópica se puede hacer funcionar en 2 posiciones de trabajo (arriba / abajo). Para cortar bien los bordes se deberán serrar las ramas gruesas en 2 etapas. (Ilustraciones análogas).

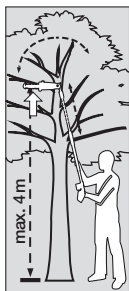

Arriba (ramas gruesas):
1. Aserrar la rama desde abajo como máx. hasta 1/3 del diámetro (cadena desplaza al tope delantero (A)).

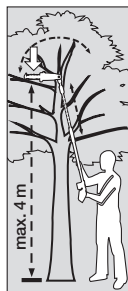

Arriba (ramas gruesas):
2. Aserrar la rama desde arriba (cadena desplaza al tope posterior (B)).



Abajo:
Aserrar desde arriba (cadena desplaza al tope posterior (B)).

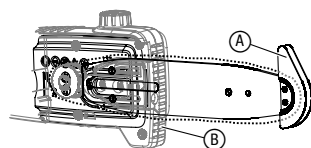

¡PELIGRO!

No permanezca debajo de la rama mientras la está cortando!

Giro de la unidad de motor:

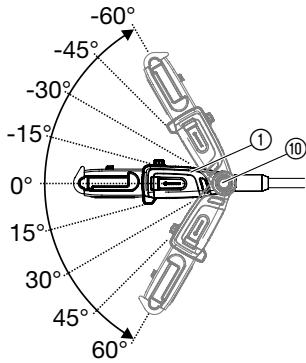

La unidad de motor ① se puede girar en pasos de 15° de 60° a – 60°.

1. Retire el Accu del asa (ver 4. Puesta en marcha).
2. Mantenga pulsadas ambas teclas naranjas ⑩.
3. Gire la unidad de motor ① en el sentido deseado.
4. Suelte ambas teclas naranjas ⑩ y deje enclavar la unidad de motor ①.
5. Monte el Accu en el asa (ver 4. Puesta en marcha).

Alargamiento del tubo telescópico:

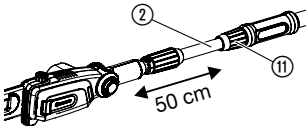

Puesta en marcha de la sierra de pértiga telescópica:

El tubo telescópico ② se puede alargar en continuo hasta 50 cm.

1. Retire el Accu del asa (ver 4. Puesta en marcha).
2. Afloje la tuerca ⑪, saque el tubo telescópico ② hasta el largo deseado y vuelva a cerrar la tuerca naranja ⑪.
3. Monte el Accu en el asa (ver 4. Puesta en marcha).



¡ATENCIÓN!

¡Peligro de lesiones corporales por incisión!

→ No se deberán puentear nunca los dispositivos de seguridad (p. ej. mediante conexión del bloqueo de seguridad y/o el botón de arranque).

Antes de la puesta en marcha hay que comprobar las siguientes condiciones:

- Se ha llenado suficiente aceite para cadenas y se ha comprobado el sistema de lubricación (ver 4. Puesta en marcha).
- La cadena está tensada (ver 7. Mantenimiento).

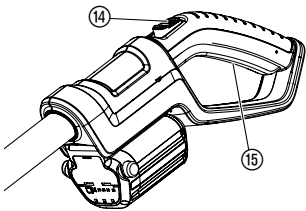
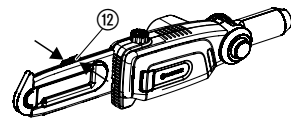

Conexión de la sierra de pértiga telescópica:

1. Abra el cierre por resorte de la cubierta protectora ⑫ y retire del espadín.
2. Monte el Accu en el asa (ver 4. Puesta en marcha).
3. Sujete la sierra de pértiga telescópica, con una mano, del tubo telescópico y, con la otra mano, de la empuñadura.
4. Desplace hacia adelante el bloqueo de seguridad ⑭ y, a continuación, presione el botón de arranque ⑮.
La sierra de pértiga telescópica se pone en marcha.
5. Suelte el bloqueo de seguridad ⑭.

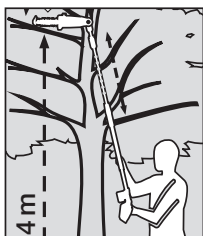

Desconexión de la sierra de pértiga telescópica:

1. Suelte el botón de arranque ⑮.
2. Retire el Accu del asa (ver 4. Puesta en marcha).
3. Coloque la cubierta protectora ⑫ sobre el espadín y cierre del cierre de resorte.



6. Almacenamiento

Puesta fuera de servicio:

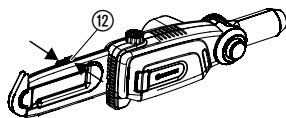

Eliminación de la basura:

(de conformidad con RL 2012/19/EU)



Cómo eliminar el Accu usado:



Li-ion

Los niños no deben tener acceso al lugar de almacenamiento.

1. Retire el Accu para cargarlo (ver 4. Puesta en marcha).
2. Limpie la sierra de pértiga telescópica (ver 7. Mantenimiento) y coloque la cubierta protectora (12) sobre el espadín y cierre de golpe el cierre de resorte.
3. Guarde la sierra de pértiga telescópica en un lugar seco y protegido de las heladas.

La herramienta no se puede tirar junto con la basura doméstica normal, sino eliminar según los reglamentos respectivos.

→ Importante: el puesto recolector del municipio respectivo se encarga de la eliminación adecuada de la herramienta.

El Accu de litio GARDENA contiene células iónicas de litio que no deben tirarse al contenedor normal de la basura doméstica.

Importante para España:

En España, el distribuidor de GARDENA o el puesto recolector del municipio respectivo se encarga de la eliminación adecuada de los Accus usados.

1. Descargue por completo el Accu de iones de litio.
2. Deseche adecuadamente el Accu de iones de litio.

7. Mantenimiento

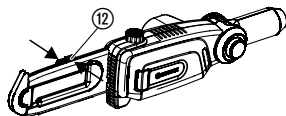

Limpieza de la sierra de pértiga telescópica:

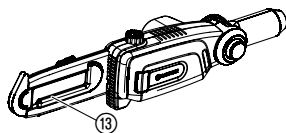

¡ATENCIÓN! ¡Lesiones corporales!

Peligro de heridas por incisión si la sierra de pértiga telescópica se conecta sin querer.

→ Antes de realizar el mantenimiento, retire el Accu (ver 4. Puesta en marcha) y coloque la cubierta protectora (12) sobre el espadín y cierre de golpe el cierre de resorte.



¡ATENCIÓN!

¡Peligro de dañar la sierra de pértiga telescópica!

→ No limpie nunca la sierra de pértiga telescópica bajo agua corriente o bajo presión.

1. Limpie la sierra de pértiga telescópica con un paño húmedo.
2. Dado el caso, limpie el dispositivo de corte (13) con un cepillo.

Cambio de la cadena:

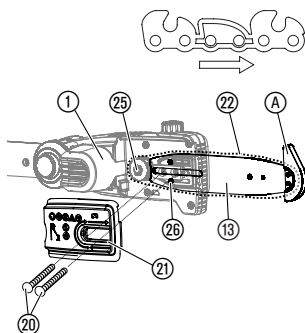
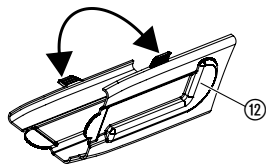

¡ATENCIÓN! ¡Lesiones corporales!

Peligro de incisión por la cadena.

→ **Recomendamos utilizar siempre guantes protectores para cambiar la cadena.**

La cadena se deberá cambiar al constatar una reducción del rendimiento de corte (cadena sin filo). La llave de hexágono interior para los tornillos 20 se encuentra en la cubierta protectora 12. Sólo está permitido utilizar la Cadena y el espadín de recambio **Art. Nº 4048** o la Cadena de recambio **Art. Nº 4049** originales de GARDENA.

1. Destornille ambos tornillos 20 y retire la tapa 21.
2. Retire el espadín 13 con cadena 22 y retire la cadena usada 22 del espadín 13.
3. Limpie la unidad de motor 1, el espadín 13 y la tapa 21. Para este fin se deberá prestar una atención especial a las juntas de goma en la carcasa y en la tapa 21.
4. Coloque la cadena nueva 22 por encima del tope superior A del espadín 13 prestando atención al sentido de marcha de la cadena y a que el tope superior esté dirigido hacia arriba.
5. Ponga el espadín 13 sobre la unidad de motor 1 de tal manera que el perno 26 se conduzca por el espadín 13 y la cadena 22 esté colocada alrededor del piñón de accionamiento 25.
6. Coloque la tapa 21 (prestando atención a la junta de goma) y apriete ligeramente con los dos tornillos 20.
7. Hecho esto, tense la cadena.

Tensado de la cadena:

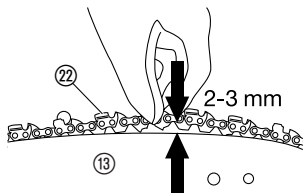

¡PELIGRO DE QUEMADURA!

Una cadena tensada con demasiada fuerza puede cargar en exceso el motor y conllevar daños, por otro lado, una cadena con un tensado insuficiente puede tener como consecuencia que la misma se salga del carril. Una cadena tensada correctamente es garantía de los mejores resultados de corte, de un funcionamiento óptimo del Accu y, además, prolonga la vida útil del equipo. Por este motivo, recomendamos que se compruebe a intervalos regulares el grado de tensado, porque la longitud de la cadena se puede dilatar durante el uso (particularmente si la cadena es nueva; después del primer montaje hay que comprobar el tensado de la cadena, después de que la sierra de cadena haya estado en funcionamiento durante unos minutos).

→ **No obstante, la cadena no se deberá tensar de inmediato, sino habrá que esperar a que se haya enfriado.**

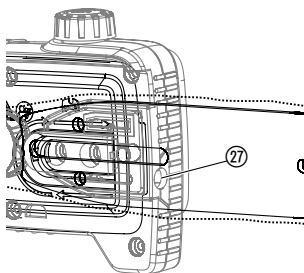

1. Levante la cadena 22 del espadín 13 por el centro del mismo. La hendidura deberá ascender a aprox. 2-3 mm.
2. Gire el tornillo de ajuste 27 en sentido de las agujas del reloj si la cadena no estuviera suficientemente tensada, y gire el tornillo de ajuste 27 en sentido contrario de las agujas del reloj si la cadena estuviera demasiado tensada.
3. Enrosque la tapa 21 y apriete.
4. Ponga en marcha el aparato por unos 10 seg.
5. Compruebe de nuevo el tensado de la cadena y, si fuera necesario, vuelva a tensar.

8. Solución de averías

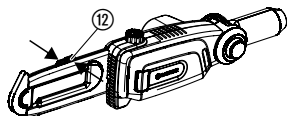

¡ATENCIÓN! ¡Lesiones corporales!

Peligro de heridas por incisión si la sierra de pértiga telescópica se conecta sin querer.

→ **Retire el Accu antes de la reparación de averías (ver 4. Puesta en marcha) y coloque la cubierta protectora 12 sobre el espadín y cierre de golpe para cerrar el cierre de resorte.**

Avería	Causa probable	Solución
La sierra de pértiga telescópica no se pone en marcha	El Accu está vacío.	→ Cargue el Accu (consulte el capítulo 4. Puesta en marcha).
	El Accu no se ha montado correctamente en el asa.	→ Coloque el Accu en el asa de tal modo que las teclas de bloqueo se enclaven.
	La cadena se bloquea.	→ Elimine el bloqueo.
Vida útil reducida	Cadena está tensada con demasiada fuerza.	→ Tense la cadena (ver 7. Mantenimiento).
	La cadena no está lubricada, porque falta aceite	→ Rellene con aceite (ver 4. Puesta en marcha).
Corte inexacto	La cadena está sin filo o dañada.	→ Sustituya la cadena.
La sierra de pértiga telescópica no se puede desconectar	El botón de arranque se ha bloqueado.	→ Quite la batería y desbloquee el botón de arranque.
La sierra de pértiga telescópica se queda parada. El DEL de error 10 parpadea	Batería sobrecargada.	→ Espere 10 segundos. Presione la tecla 11 de la batería y vuelva a poner en marcha el aparato.
	Se ha excedido la temperatura admitida de funcionamiento.	→ Deje enfriar la batería durante aprox. 15 minutos. Presione la tecla 11 de la batería y vuelva a poner en marcha el aparato.
La lámpara de control de carga 12 del cargador no se enciende	El cargador o el cable de carga no están enchufados correctamente.	→ Enchufe correctamente el cargador o el cable de carga.
La lámpara de control de carga 12 del cargador parpadea rápidamente (2 veces por segundo)	Error de carga.	→ Vuelva a desenchufar y enchufar el cargador.
La sierra de pértiga telescópica se queda parada. El DEL de error 10 se enciende	Error de cargador/ avería del cargador.	→ Presione la tecla 11 de la batería y vuelva a poner en marcha el aparato.
El acumulador ya no se puede cargar	El acumulador está defectuoso.	→ Sustituir el Accu (Art. N.º 9840).

Sólo se puede utilizar la batería de sustitución original BLi-18 GARDENA (Art. N.º 9840). Está disponible a través del distribuidor de GARDENA o directamente del servicio posventa de GARDENA.



En otros casos de avería, póngase en contacto con el servicio posventa de GARDENA. Las reparaciones se deben confiar exclusivamente a puntos de servicio técnico de GARDENA o comercios especializados autorizados por GARDENA.

9. Accesorios suministrables

Batería de sustitución BLi-18 GARDENA	Batería para una autonomía prolongada y para el cambio.	Art. Nº 9840
Cadena y espadín de recambio GARDENA	Cadena y espadín de recambio.	Art. Nº 4048
Cadena de recambio GARDENA	Cadena de recambio.	Art. Nº 4049
Aceite para sierras de cadena GARDENA	Para la lubricación de la cadena.	Art. Nº 6006

10. Datos técnicos

TCS Li-18/20 (Art. Nº 8866)	
Velocidad de cadena	3,8 m/s
Longitud de espadín	20 cm
Tipo de cadena	90 px
Capacidad del depósito de aceite	60 ml
Largo máximo del tubo telescópico	0 – 50 cm
Peso inclusive batería	3,5 kg
Nivel de presión acústica según el lugar de trabajo $L_{PA}^{1)}$	79 dB(A)
Inestabilidad k_{PA}	3 dB(A)
Nivel de emisión de ruido $L_{WA}^{1)}$	89 dB(A)
Inestabilidad k_{WA}	3 dB(A)
Oscilación entre el brazo y la mano $a_{vhw}^{2)}$	< 2,5 m/s ²
Inestabilidad k_a	1,5 m/s ²
Batería	Iones de litio (18 V)
Capacidad de la batería	2,6 Ah
Tiempo de carga de la batería	aprox. 3,5 h 80 % / aprox. 5 h 100 %
Tiempo de descarga *	aprox. 30 min. (con la batería llena)
Cargador	
Tensión de red	230 V / 50 – 60 Hz
Corriente de salida máx.	600 mA
Tensión de salida	18 V (DC)

Procedimiento de medición según ¹⁾ DIN EN ISO 22868 ²⁾ DIN EN ISO 22867.

* La autonomía real puede variar de la autonomía indicada, en función de la utilización, material cortado y el estado de conservación.



El valor indicado de emisión de vibraciones se ha medido según un procedimiento de verificación estandarizado y se puede utilizar para comparar una herramienta eléctrica con otra. También se puede utilizar para realizar una evaluación preliminar de la intermitencia. El valor de emisión de vibraciones puede variar durante el uso efectivo de la herramienta eléctrica.

11. Servicio/Garantía

Servicio:

Póngase en contacto por favor con la dirección postal indicada en el dorso.

Garantía:

GARDENA Manufacturing GmbH concede una garantía de 2 años (a partir de la fecha de compra). Esta garantía se refiere a todos los defectos esenciales del producto que tengan de origen defectos de materiales o de fabricación. La garantía se efectúa mediante intercambio por un artículo en perfectas condiciones o mediante la reparación gratuita de la pieza enviada, según nuestro criterio, sólo en el caso de que se hayan cumplido los siguientes requisitos:

- El aparato fue manipulado correctamente y según la indicaciones del las instrucciones de empleo.
- Ni el cliente ni terceros intentaron repararlo.

La cadena y el espadín son piezas de desgaste y están excluidas de la garantía.

Esta garantía del fabricante no afectará la existente entre el distribuidor/vendedor.

Si usted tuviera problemas con este producto, póngase por favor en contacto con nuestro servicio técnico.

D Produkthaftung

Wir weisen ausdrücklich darauf hin, dass wir nach dem Produkthaftungsgesetz nicht für durch unsere Geräte hervorgerufene Schäden einzustehen haben, sofern diese durch unsachgemäße Reparatur verursacht oder bei einem Teileaustausch nicht unsere originale GARDENA Teile oder von uns freigegebene Teile verwendet wurden und die Reparatur nicht vom GARDENA Service oder dem autorisierten Fachmann durchgeführt wird. Entsprechendes gilt für Ergänzungssteile und Zubehör.

GB Product Liability

We expressly point out that, in accordance with the product liability law, we are not liable for any damage caused by our units if it is due to improper repair or if parts exchanged are not original GARDENA parts or parts approved by us, and, if the repairs were not carried out by a GARDENA Service Centre or an authorised specialist. The same applies to spare parts and accessories.

F Responsabilité

Nous vous signalons expressément que GARDENA n'est pas responsable des dommages causés par ses appareils, dans la mesure où ces dommages seraient causés suite à une réparation non conforme, dans la mesure où, lors d'un échange de pièces, les pièces d'origine GARDENA n'auraient pas été utilisées, ou si la réparation n'a pas été effectuée par le Service Après-Vente GARDENA ou l'un des Centres SAV agréés GARDENA. Ceci est également valable pour tout ajout de pièces et d'accessoires autres que ceux préconisés par GARDENA.

NL Productaansprakelijkheid

Wij wijzen er nadrukkelijk op, dat wij op grond van de wet aansprakelijkheid voor producten niet aansprakelijk zijn voor schade ontstaan door onze apparaten, indien deze door onvakkundige reparatie veroorzaakt zijn, of er bij het uitwisselen van onderdelen geen gebruik gemaakt werd van onze originele GARDENA onderdelen of door ons vrijgegeven onderdelen en de reparatie niet door de GARDENA technische dienst of de bevoegde vakman uitgevoerd werd. Ditzelfde geldt voor extra-onderdelen en accessoires.

S Produktansvar

Tillverkaren är inte ansvarig för skada som orsakats av produkten om skadan beror på att produkten har reparerats felaktigt eller om, vid reparation eller utbyte, andra än Original GARDENA reservdelar har använts. Samma sak gäller för kompletteringsdelar och tillbehör.

DK Produktansvar

Vi gør udtrykkeligt opmærksom på, at vi i henhold til produktansvarsloven ikke er ansvarlige for skader forårsaget af vores udstyr, såfremt det sker på grund af uautoriserede reparationer eller hvis dele er skiftet ud og der ikke er anvendt originale GARDENA dele eller dele godkendt af os, eller hvis reparationerne ikke er udført af GARDENA-service eller en autoriseret fagmand. Det samme gælder for ekstra udstyr og tilbehør.

FI Tuotevastuu

Korostamme nimenomaan, että tuotevastuulain nojalla emme ole vastuussa laitteistamme johtuneista vahingoista, mikäli nämä ovat aiheutuneet epäasianmukaisesta korjauksesta tai osia vaihdettaessa ei ole käytetty alkuperäisiä GARDENA-varaosia tai hyväksymiämme osia ja korjauksen on suorittanut muu kuin GARDENA-huoltokeskus tai valtuuttamamme ammattihenkilö. Tämä pätee myös lisäksiin ja lisävarusteisiin.

I Responsabilità del prodotto

Si rende espressamente noto che, conformemente alla legislazione sulla responsabilità del prodotto, non si risponde di danni causati da nostri articoli se originati da riparazioni eseguite non correttamente o da sostituzioni di parti effettuate con materiale non originale GARDENA o comunque da noi non approvato e, in ogni caso, qualora l'intervento non venga eseguito da un centro assistenza GARDENA o da personale specializzato autorizzato. Lo stesso vale per le parti complementari e gli accessori.

E Responsabilidad de productos

Advertimos que conforme a la ley de responsabilidad de productos no nos responsabilizamos de daños causados por nuestros aparatos, siempre y cuando dichos daños hayan sido originados por arreglos o reparaciones indebidas, por recambios con piezas que no sean piezas originales GARDENA o bien piezas no autorizadas por nosotros, así como en aquellos casos en que la reparación no haya sido efectuada por un Servicio Técnico GARDENA o por un técnico autorizado. Lo mismo es aplicable para las piezas complementarias y accesorios.

P Responsabilidade sobre o produto

Queremos salientar que segundo a lei da responsabilidade do fabricante, nós não nos responsabilizaremos por danos causados pelo nosso equipamento, quando estes ocorrerem em decorrência de reparações inadequadas ou da substituição de peças por peças não originais da GARDENA, ou peças não autorizadas.

A responsabilidade tornar-se-à nula também depois de reparações realizadas por oficinas não autorizadas pela GARDENA. Esta restrição valerá também para peças adicionais e acessórios.

PL Odpowiedzialność za produkt

Zwracamy Państwu uwagę, że nie ponosimy odpowiedzialności za uszkodzenia naszych maszyn, bądź szkody spowodowane ich wadliwym funkcjonowaniem, powstałe na skutek nieprawidłowo przeprowadzonych napraw lub użycia nieoryginalnych części zamiennych. Naprawy winny być przeprowadzane tylko przez punkty serwisowe Husqvarna lub autoryzowane serwisy. Dotyczy to również części uzupełniających i oprzyrządowania.

H Termékszavatosság

Nyomatékosan utalunk arra a tényre, hogy a termékszavatossági törvény szerint nem kell jótállást vállalnunk azokra a károkra, amelyeket nem a mi készülékeink okoztak, ha ezeket álszzerűtlen javítás okozta vagy egy alkatrész kicserélésénél nem a mi eredeti GARDENA alkatrészeinket vagy általunk engedélyezett alkatrészeket használtak fel és a javítást nem a GARDENA szerviz vagy egy erre felhatalmazott szakember végezte. Hasonlóképpen érvényes ez a kiegészítő alkatrészekre és tartozékokra is.

CZ Odpovědnost za výrobek

Výslovně upozorňujeme na to, že podle zákona o odpovědnosti za výrobek neneseme odpovědnost za škody způsobené našimi přístroji, pokud byly způsobené neodbornou opravou nebo použitím jiných než našich originálních náhradních dílů GARDENA nebo námi schválených dílů a neprovedením opravy servisem GARDENA nebo autorizovaným odborníkem. Odpovídající platí i pro doplňkové díly a příslušenství.

SK Predmet záruky

Upozorňujeme dôrazne na to, že podľa zákona o poskytovaní záruk nezodpovedáme za škody spôsobené našimi výrobkami, v prípade, že boli boli vyvolané neodbornými opravami, výmenou dielcov, ktoré nepatria k originálnym dielom GARDENA alebo neboli nami schválené a rovnako boli spôsobené servisnými zásahmi, ktoré neboli vykonané servisom GARDENA alebo autorizovaným odborníkom. Rovnako to platí pre doplnky a príslušenstvo.

GR Ευθύνη για το προϊόν

Σας υπενθυμίζουμε ρητά, ότι σύμφωνα με το νόμο περί ευθύνης για τα προϊόντα δεν ευθυνόμαστε για ενδεχόμενες βλάβες που προκαλούνται από τις συσκευές μας, εφόσον οφείλονται σε μία ακατάλληλη επισκευή ή σε μια αντικατάσταση τμημάτων για την οποία δεν έχουν χρησιμοποιηθεί τα πρωτότυπα ανταλλακτικά της GARDENA ή τα από μας εγκεκριμένα ανταλλακτικά και σε περίπτωση που δεν εκτελείται η επισκευή από το Τμήμα Εξυπηρέτησης Πελατών της GARDENA ή από έναν εξουσιοδοτημένο εξειδικευμένο τεχνίτη. Το ίδιο ισχύει για εξαρτήματα και συμπληρωματικά τμήματα.

SLO Jamstvo za izdelek

Pismo poudarjamo, da po zakonu jamstva za izdelek nismo odgovorni za škodo, ki bi nastala zaradi uporabe našega izdelka, prav tako tudi ne za škodo ki bi nastala zaradi nepravilnega popravila izdelka ali pri napačni zamenjavi delov, ki niso originalni deli GARDENA ali pri uporabi z naše strani potrjenih delov, ki pa niso bili vgrajeni v servisu GARDENA ali v naši pooblašteni servisni službi. Enako velja tudi za nadomestne dele in opremo.

HR Odgovornost za proizvod

Izričito napominjemo da u skladu sa Zakonom o odgovornosti za proizvode nismo odgovorni za štete uzrokovane našim uređajima ako su one izazvane nestručnim popravkom ili u slučaju zamjene dijelova nisu korišteni originalni GARDENA dijelovi ili dijelovi koje smo odobrili i popravak nije izvršio GARDENA servis ili ovlašteni stručnjak. Isto vrijedi i za dodatne dijelove i pribor.

RO Responsabilitatea legala a produsului

Menționăm în mod expres că, în concordanță cu responsabilitatea legală a produsului, nu suntem răspunzători de nici un accident provocat de produsele noastre dacă se datorează reparării necorespunzătoare sau dacă piesele de schimb nu sunt originale GARDENA sau aprobate de GARDENA, sau dacă reparațiile nu au fost efectuate de un Centru de Service GARDENA sau un specialist autorizat. Aceleași prevederi se aplică și pieselor de schimb și accesoriilor.

BG Отговорност за качество

Изрично подчертаваме, че съгласно закона за отговорност за качество, ние не носим отговорност за вредите причинени от нашите уреди, ако същите са причинени от неправилен ремонт или при подмяната на части не са използвани оригинални части на GARDENA или части одобрени от нас и ремонта не е извършен от сервиз на GARDENA или оторизиран специалист. Същото важи за допълнителните части и принадлежности.

EST Tootevastutus

Juhime teie tähelepanu sellele, et tootevastutusseaduse kohaselt ei vastuta me meie seadmete poolt põhjustatud kahjude eest, kui need on tekkinud asjatundmatu paranduse tagajärjel või kui detaili vahetamisel ei kasutatud GARDENA originaalvaruosi ega meie poolt kasutada lubatud varuosia ja kui parandustöid ei ole teinud GARDENA klienditeenindusspetsialistid ega meie volitatud spetsialistid. Sama kehtib lisadetailide ja tarvikute kohta.

LT Atsakomybė už produkciją

Nurodome, kad remdamiesi Atsakomybės už produkciją įstatymu, neatsakome už nuostolius, sukeltus mūsų prietaisy, jei jie atsirado dėl netinkamo remonto, arba, jei keičiant dalis, buvo naudojamasi neoriginalios GARDENA dalys arba dalys, kurių mes neleidome naudoti, o remontą atliko ne GARDENA servisas arba neįgaliotasis specialistas. Tas pats galioja papildomoms dalims ir priedams.

LV Produkta atbildība

Mēs skaidri norādām uz to, ka saskaņā ar Produktu atbildības likumu, mēs neatbildam par mūsu iekārtu radītiem zaudējumiem, ciktāl tos ir izraisījis neatbilstošs remonts vai dalu nomaiņa ar neoriginālām GARDENA daļām vai ne ar mūsu norādītajām detaļām un remontu nav veicis GARDENA serviss vai pilnvarots speciālists. Tas pats attiecas uz papildinošajām daļām un piederumiem.

<p>D EG-Konformitätserklärung Der Unterzeichnete Husqvarna AB, 561 82 Huskvarna, Sweden bestätigt, dass die nachfolgend bezeichneten Geräte in der von uns in Verkehr gebrachten Ausführung die Anforderungen der harmonisierten EU-Richtlinien, EU-Sicherheitsstandards und produktspezifischen Standards erfüllen. Bei einer nicht mit uns abgestimmten Änderung der Geräte verliert diese Erklärung ihre Gültigkeit.</p>	<p>H EU-Megfelelőeségi nyilatkozat Alulírott, a Husqvarna AB, 561 82 Huskvarna, Sweden igazolja azt, hogy az alábbiakban megnevezett készülékek, az általunk forgalomba hozott kivitelben teljesítik a harmonizációs EU-irányelvek, az EU biztonsági szabványok és a termékre jellemző szabványok követelményeit. Ha a készülékeken a mi beleegyezésünk nélkül változtatást végeznek, akkor ez a nyilatkozat érvényét veszti.</p>
<p>GB EU Declaration of Conformity The undersigned Husqvarna AB, 561 82 Huskvarna, Sweden hereby certifies that, when leaving our factory, the units indicated below are in accordance with the harmonised EU guidelines, EU standards of safety and product specific standards. This certificate becomes void if the units are modified without our approval.</p>	<p>CZ Prohlášení o shodě EU Podepsaný Husqvarna AB, 561 82 Huskvarna, Sweden potvrzuje, že dále uvedené přístroje v rámci do provozu uvedeném provedení splňují požadavky harmonizovaných směrnic EU, bezpečnostních norem EU a norem specifických pro výrobek. Při námi neschválené změně přístrojů ztrácí toto prohlášení platnost.</p>
<p>F Certificat de conformité aux directives européennes Le constructeur, soussigné : Husqvarna AB, 561 82 Huskvarna, Sweden déclare qu'à la sortie de ses usines le matériel neuf désigné ci-dessous étai conforme aux prescriptions des directives européennes énoncées ci-après et conforme aux règles de sécurité et autres règles qui lui sont applicables dans le cadre de l'Union européenne. Toute modification portée sur ce produit sans l'accord express de GARDENA suppose la validité de ce certificat.</p>	<p>SK EU-Vyhlasenie o zhode Nižšie uvedená firma Husqvarna AB, 561 82 Huskvarna, Sweden vyhlasuje, že uvedené zariadenia, ktoré uviedla na trh v tomto vyhotovení, spĺňajú požiadavky harmonizovaných smerníc EU, bezpečnostných noriem EU a noriem špecifických pre výrobok. Pri zmene zariadenia, ktorá nebola odsúhlasená výrobcom stráca toto vyhlásenie platnosť.</p>
<p>NL EU-overeenstemmingsverklaring Ondergetekende Husqvarna AB, 561 82 Huskvarna, Sweden bevestigt, dat de volgende genoemde apparaten in de door ons in de handel gebrachte uitvoering voldoen aan de eis van, en in overeenstemming zijn met de EU-richtlijnen, de EU-veiligheidsstandaard en de voor het product specifieke standaard. Bij een niet met ons afgestemde verandering aan de apparaten verliest deze verklaring haar geldigheid.</p>	<p>GR Δήλωση Συμμόρφωσης προς τις Οδηγίες της ΕΕ Η υπογράφουσα Husqvarna AB, 561 82 Huskvarna, Sweden δηλώνει, ότι τα εξής αναφερόμενα εκδοόμενα από την εταιρία μας προϊόντα ανταποκρίνονται σε όλες τις εναρμονισμένες προδιαγραφές της ΕΕ, στα πρότυπα ασφαλείας της ΕΕ και στα ειδικά για το προϊόν πρότυπα. Σε μία μη συμφωνημένη με την εταιρία μας τροποποίηση των συσκευών αυτή η δήλωση χάνει την ισχύ της.</p>
<p>S EU Tillverkarintyg Undertecknad firma Husqvarna AB, 561 82 Huskvarna, Sweden intygar härmed att nedan nämnda produkter överensstämmer med EU:s direktiv, EU:s säkerhetsstandard och produktspecifikation. Detta intyg upphör att gälla om produkten ändras utan vårt tillstånd.</p>	<p>SLO EU-izjava o skladnosti Podpisani proizvajalca «Husqvarna AB, 561 82 Huskvarna, Sweden» s podpisom potrjuje, da sledeće opisana naprava, ki smo jo poslali na tržišče izpolnjuje zahteve harmoniziranih standardov ES-smernic, ES-varnostnih standardov in izdelku specifičnih standardov. V primeru spremembe na navpi brez našega pisnega dovoljenja ta izjava izgubi svojo pomen in veljavnost.</p>
<p>DK EU Overensstemmelse certifikat Undertegnede Husqvarna AB, 561 82 Huskvarna, Sweden bekræfter hermed, at enheder listede herunder, ved afsendelse fra fabrikken, er i overensstemmelse med harmoniserede EU retningslinjer, EU sikkerheds standarder og produkt specifikations standarder. Dette certifikat træder ud af kraft hvis enhederne er ændret uden vor godkendelse.</p>	<p>HR Izjava o skladnosti EU-a Dolje potpisana tvrtka Husqvarna AB, 561 82 Huskvarna, Sweden ovime potvrđuje da dolje navedeni uređaji u izvedbi plaširanoj na tržište ispunjavaju zahtjeve harmoniziranih EU smjernica, EU sigurnosnih normi i normi za određene proizvode. Ova izjava postaje ništavna u slučaju izmjene uređaja koje nismo odobrili.</p>
<p>FI EU-yhdenmukaisuusvakuutus Allekirjoittanut Husqvarna AB, 561 82 Huskvarna, Sweden vakuuttaa, että alla mainittu laitteet täyttävät tehtaaltamme lähtiesään yhdenmukaisistettujen EU-direktiivien, EU-turvallisuusstandardien ja tuotekohtaisten standardien vaatimukset. Laitteisiin tehyd muutokset, joista ei ole sovittu kanssamme, joutavat tämän vakuutuksen raukaamiseen.</p>	<p>RO UE-Certificat de conformitate Prin prezenta Husqvarna AB, 561 82 Huskvarna, Sweden, certifica faptul ca, in momentul in care produsele mentionate mai jos ies din fabrica sunt in concordanta cu directivele UE, standardele de siguranta UE si standardele specifice ale produsului UE. Acest certificat devine nul in cazul modificării aparatului fără aprobarea noastră.</p>
<p>I Dichiarazione di conformità alle norme UE La sottoscritta Husqvarna AB, 561 82 Huskvarna, Sweden certifica che il prodotto qui di seguito indicato, nei modelli da noi commercializzati, è conforme alle direttive armonizzate UE nonché agli standard di sicurezza e agli standard specifici di prodotto. Qualunque modifica apportata al prodotto senza nostra specifica autorizzazione invalida la presente dichiarazione.</p>	<p>BG ЕС-Декларация за съответствие Подписаната фирма Husqvarna AB, 561 82 Huskvarna, Sweden декларира, че описаните по-долу уреди, пуснати в продажба съгласно нашата спецификация, изпълняват изискванията на хармонизираните ЕС-директиви, ЕС-стандарти за безопасност и специфични производствени стандарти. При промяна на уреда, която не е съгласувана с нас, тази декларация губи своята валидност.</p>
<p>E Declaración de conformidad de la UE El que suscribe Husqvarna AB, 561 82 Huskvarna, Sweden declara que la presente mercancía, objeto de la presente declaración, cumple con todas las normas de la UE, en lo que a normas técnicas, de homologación y de seguridad se refiere. En caso de realizar cualquier modificación en la presente mercancía sin nuestra previa autorización, esta declaración pierde su validez.</p>	<p>EST Eli vastusdeklaratsioon Allkirjutanud Husqvarna AB, 561 82 Huskvarna, Sweden kinnitab, et kirjeldatud seade vastab meie poolt riigusse viidud kujul ELi harmoniseeritud direktiividele, ELi ohutusstandarditele ja tootega seotud standarditele. Meiega kooskõlastamata muudatus tegemise korral seadmel kaotab see deklaratsioon kehtivuse.</p>
<p>P Certificado de conformidad da UE Os abaixo mencionados Husqvarna AB, 561 82 Huskvarna, Sweden, por este meio certificam que ao sair da fábrica os aparelhos abaixo mencionados estão de acordo com as direttrizes harmonizadas da UE, padrões de segurança e de produtos específicos. Este certificado ficará nulo se as unidades forem modificadas sem a nossa aprovação.</p>	<p>LT ES Atitikties deklaracija Pasirašanti mūsų Husqvarna AB, 561 82 Huskvarna, Sweden patvirtina, kad žemiau nurodyti prietaisai ir jų modeliai, kurie buvo pagaminti mūsų gamyklose atitinka ES direktyvas, ES saugumo standartus ir specifinius gaminių standartus. Atlikus bet kokį prietaiso pakeitimą, kuris nėra suderintas su mumis, ši deklaracija praranda galiojimą.</p>
<p>PL Deklaracja zgodności Unii Europejskiej Husqvarna AB, 561 82 Huskvarna, Sweden potwierdza, że poniżej określone urządzenia w wersji oferowanej przez nas do sprzedaży spełniają wymagania zharmonizowanych dyrektyw Unii Europejskiej, standardu bezpieczeństwa Unii Europejskiej i standardu specyficznego dla tego typu produktów. W przypadku zmiany urządzenia, która nie została z nami uzgodniona, niniejsza deklaracja traci moc obowiązującą.</p>	<p>LV ES-atbilstības deklaracija Parakstīstusies Husqvarna AB, 561 82 Huskvarna, Sweden, Vācija apstiprina, ka sekojoši apzīmētās iekārtas, kurās mēs izplatām, savā izpildījumā atbilst harmonizētajām ES direktīvām, ES drošības standartiem un produkta specifiskajiem standartiem. Ar mūsu neapstiprinātām izmaiņām iekārtā šī deklarācija zaudē savu derīgumu.</p>

<p>Bezeichnung der Geräte: Description of the units: Désignation du matériel : Omschrijving van de apparaten: Produktbeskrivning: Beskrivelse af produktet: Laitteiden nimitys: Descrizione dei prodotti: Descripción de la mercancía: Descrição dos aparelhos: Nazwa urządzeń:</p> <p>A készülékek megnevezése: Označení přístrojů:</p> <p>Označenie zariadenia: Ονομασία της συσκευής: Opis naprave: Oznaka uređaja: Descrierea articolului:</p> <p>Обозначение на уредите: Seadmete nimetus: Prietaisų pavadinimas: Iekārtu apzīmējums:</p>	<p>Accu-Hochentaster Battery Pole Pruner Élagueuse sur perche sur accu Accu-telescoopkettingszaag Batteridriven Kvistsåg Akku-grensav til højsiddende grene Accu-raivaussaha Potatore telescopico a batteria Sierra de pértiga telescópica con accu Serra accu para poda em altura Akumulatorowa pilarka łaucuchowa z trzonkiem teleskopowym Akumulátoros magassági ágvágó Akumulátorová teleskopická vyvėtovací pilka Akumulátorový teleskopický odvetvovač Τηλεσκοπικό αλυσοπίοιο μπαταρίας Akumulatorski obrezovalnik za veje Akumulatorska teleskopska pila Foarfecă cu acumulator pentru rărireă crengilor copacilor înalți Телескопична акумулаторна кастрачка Aluga kõrglõikur Akumulátorinė aukštąjovė Atzarotājs ar akumulatoru un teleskopisko kātu</p>	<p>Hinterlegte Dokumentation: GARDENA-Technische Dokumentation, M. Kugler 89079 Ulm</p> <p>Deposited Documentation: GARDENA Technical Documentation, M. Kugler 89079 Ulm</p> <p>Documentation déposée: Documentation technique GARDENA, M. Kugler 89079 Ulm</p>
<p>Typen: Types: Types : Type: Typ: Typer: Tyyppi: Tipi: Tipos: Tipos: Typu: Tipusok: Typy: Typ: Τύποι:</p>	<p>Tipi: Tipovi: Tipuri: Tipove: Tűűbid: Tipai: Tipi: Tipos: Art. št.: Art. No.: Référéncé : Art.nr.: Art.nr.: Art. nr.: Tuoten:o Art.: Art. No: Art. no: Nr. artykuļu: Cikkszám: Číslo artiklu: Art.: Αριθ. ειδους:</p>	<p>Anbringungsjaar der CE-Kennzeichnung: Year of CE marking: Année d'apposition du marquage CE : Installatiejaar van de CE-aanduiding: Märkningsår: CE-Märkningsår: CE-merkin kiinnitysvuosi: Anno di applicazione della certificazione CE: Colocación del distintivo CE: Ano de marcação pela CE: Rok nadania oznakowania CE: CE-jelzés elhelyezésének éve: Rok umístění značky CE: Rok udelenia značky CE: Ετος σήματος CE: Leto namestitve CE-oznake: Godina dobivanja CE oznake: Anul de marcare CE: Година на поставяне на CE-маркировка: CE-märğistuse paigaldamise aasta: Metai, kada pažymėta CE-ženklū: CE-marğəjuma uzliķšanas gads:</p> <p style="text-align: right;">2013</p>
<p>EU-Richtlinien: EU directives: Directives européennes : EU-richtlijnen: EU directive: EU Retningslinier: EY-direktiivit: Direttive UE: Normativa UE: Directrizes da UE: Dyrektywy Unii Europejskiej: EU-irányelvek: Směrnice EU: EU-Predpisy: Οδηγίες της ΕΕ: ES-smernice: EU smjernice: Directive UE: ЕС-директиви: ELI direktiivid:</p>	<p>ES direktivos: ES-direktivas: 2006/42/EG 2011/65/EG 2014/30/EG Ladegerät/Battery charger: 2014/35/EG</p>	<p>Ulm, den 11.02.2016 Ulm, 11.02.2016 Fait à Ulm, le 11.02.2016 Ulm, 11-02-2016 Ulm, 2016.02.11. Ulm, 11.02.2016 Ulmissa, 11.02.2016 Ulm, 11.02.2016 Ulm, 11.02.2016 Ulm, 11.02.2016 Ulm, dnia 11.02.2016 Ulm, 11.02.2016 Ulm, 11.02.2016 Ulm, dnā 11.02.2016 Ulm, 11.02.2016 Ulm, 11.02.2016 Ulm, dana 11.02.2016 Ulm, 11.02.2016 Ulm, 11.02.2016 Ulm, 11.02.2016 Ulm, 11.02.2016 Ulm, 11.02.2016 Ulm, 11.02.2016 Ulm, 11.02.2016</p> <p>Der Bevollmächtigte Authorised representative Le mandataire De gevolmachtigde Auktoriserad representant Autoriseret repræsentant Valtuutettu edustaja Persona delegata La persona autorizada O reprezentante Pelnomocnik Meghatalmazott Zplnomocnenec Splnomocnený Ο εξουσιοδοτημένος Pooblaščenec Ovlaštena osoba Conducerea tehnică Упълномощен Volitatud esindaja Igaliotasis atstovas Pilnvarotā persona</p>
<p>Harmonisierte EN: EN ISO 12100 EN ISO 11680-1 EN 60745-1</p>	<p>Batterie/Battery: IEC 62133 Ladegerät/Battery charger: EN ISO 12100 IEC 60335-1 IEC 60335-2-29</p>	<p style="text-align: right;"><i>Reinhard Pompe</i> Reinhard Pompe Vice President</p>

Deutschland / Germany

GARDENA
Manufacturing GmbH
Central Service
Hans-Lorenser-Straße 40
D-89079 Ulm
Produktfragen:
(+49) 731 490-123
Reparaturen:
(+49) 731 490-290
service@gardena.com

Albania
COBALT Sh.p.k.
Rr. Sirti Kodra
1000 Tirana

Argentina
Husqvarna Argentina S.A.
Av.del Libertador 5954 –
Fiso 11 – Torre B
(C1428ARF) Buenos Aires
Phone: (+54) 11 5194 5000
info.gardena@
ar.husqvarna.com

Armenia
Garden Land Ltd.
61 Tigran Mets
0005 Yerevan

Australia
Husqvarna Australia Pty. Ltd.
Locked Bag 5
Central Coast BC
NSW 2252
Phone: (+61) (0) 2 4352 7400
customer.service@
husqvarna.com.au

Austria / Österreich
Husqvarna Austria GmbH
Industriezeile 36
4010 Linz
Tel.: (+43) 732 77 01 01-485
service.gardena@
husqvarnagroup.com

Azerbaijan
Firm Progress
a. Aliyev Str. 26A
1052 Bakı

Belgium
GARDENA Belgium NV/SA
Sterrebeekstraat 163
1930 Zaventem
Phone: (+32) 2 720 92 12
Mail: info@gardena.be

Bosnia / Hercegovina
SILK TRADE d.o.o.
Industrijska zona Bukva bb
74260 Tešanj

Brazil
Husqvarna do Brasil Ltda
Av. Francisco Matarazzo,
1400 – 1º andar
São Paulo – SP
CEP: 05001-903
Tel: 0800-112252
marketing.br.husqvarna@
husqvarna.com.br

Bulgaria
Хускарна България ЕООД
Бул. „Андрей Ляпчев“ № 72
1799 София
Тел.: (+359) 02/9753076
www.husqvarna.bg

Canada / USA
GARDENA Canada Ltd.
100 Summerlee Road
Brampton, Ontario L6T 4X3
Phone: (+1) 905 792 9330
info@gardenacanada.com

Chile
Maquinarias Agroforestales
Ltda. (Maga Ltda.)
Santiago, Chile
Avda. Chesteron
8355 comuna Las Condes
Phone: (+56) 2 202 4417
Dalton@мага.cl
Zipcode: 7560330
Temuco, Chile
Avda. Valparaíso # 01466
Phone: (+56) 45 222 126
Zipcode: 4780441

China

Husqvarna (China) Machinery
Manufacturing Co., Ltd.
No. 1355, Jia Xin Rd.,
Ma Lu Zhen, Jia Ding Dist.,
Shanghai
201801
Phone: (+86) 21 59159629
Domestic Sales
www.gardena.com.cn

Colombia
Husqvarna Colombia S.A.
Calle 18 No. 68 D-31, zona
Industrial de Montevideo
Bogotá, Cundinamarca
Tel. 571 2922700 ext. 105
jairo.salazar@
husqvarna.com.co

Costa Rica
Compania Exim
Euroberoamericana S.A.
Los Colegios, Moravia,
200 metros al Sur del Colegio
Saint Francis – San José
Phone: (+506) 297 6883
exim_euro@racsa.co.cr

Croatia
SILK ADRIA d.o.o.
Josipa Lončara 3
10090 Zagreb
Phone: (+385) 1 3794 580
silk.adria@zg.t-com.hr

Cyprus
Med Marketing
17 Digeni Akritas Ave
P.O. Box 27017
1641 Nicosia

Czech Republic
Husqvarna Česko s.r.o.
Türkova 2319/5b
149 00 Praha 4 – Chodov
Bezplatná infolinka:
800 100 425
servis@cz.husqvarna.com

Denmark
GARDENA / Husqvarna
Consumer Outdoor Products
Salgsafdelning Danmark
Box 9003
S-200 39 Malmö
info@gardena.dk

Dominican Republic
BOSQUESA, S.R.L
Carretera Santiago Licey
Km. 5 ½
Esquina Copal II,
Santiago
Dominican Republic
Phone: (+809) 736-0333
joserbosquesa@claro.net.do

Ecuador
Husqvarna Ecuador S.A.
Agrupos E1-181 y 10 de
Agosto Quito, Pichincha
Tel. (+593) 22800739
francisco.jacom@
husqvarna.com.ec

Estonia
Husqvarna Eesti OÜ
Consumer Outdoor Products
Kesk tee 10, Aaviku küla
Rae vald
Harju maakond
75305 Estonia
kontakt.etj@husqvarna.ee

France
Husqvarna France
9/11 Allée des pierres mayettes
92635 Gennevilliers Cedex
France
http://www.gardena.com/fr
N° AZUR: 0 810 00 78 23
(Prix d'un appel local)

Georgia

ALD Group
Bellashvili 8
1159 Tbilisi

Great Britain
Husqvarna UK Ltd
Preston Road
Aycliffe Industrial Park
Newton Aycliffe
County Durham
DL5 6UP
info.gardena@
husqvarna.co.uk

Greece
Π. ΠΑΠΑΔΟΠΟΥΛΟΣ ΑΕΒΕ
Λεωφ. Αθηνών 92
Αθήνα
Τ.Κ. 104 42
Ελλάδα
Τηλ. (+30) 210 5193 100
info@papadopoulos.com.gr

Hungary
Husqvarna Magyarorszáig Kft.
Ezred u. 1-3
1044 Budapest
Telefon: (+36) 1 251-4161
vevozolgalat.husqvarna@
husqvarna.hu

Iceland
Ó. Johnson & Kaaber
Túnguhsali 1
110 Reykjavik
ooj@ok.is

Ireland
Husqvarna UK Ltd
Preston Road
Aycliffe Industrial Park
Newton Aycliffe
County Durham
DL5 6UP
info.gardena@
husqvarna.co.uk

Italy
Husqvarna Italia S.p.A.
Via Como 72
23868 VALMADRERA (LC)
Phone: (+39) 0341.203.111
info@gardenaitalia.it

Japan
KAKUICHI Co. Ltd.
Sumitomo Realty &
Development Kojimachi
BLDG., 8F
5-1 Nibanenryo
Chiyoda-ku
Tokyo 102-0084
Phone: (+81) 33 264 4721
m_ishihara@kaku-ichi.co.jp

Kazakhstan
LAMED Ltd.
155/1, Tazhibayevy Str.
050060 Almaty
IP Schmidt
Abayavenue 3B
110 005 Kostanay

Korea
Kyung Jin Trading Co., Ltd.
107-4, SunDuk Bld.,
Yangjae-dong,
Secho-gu,
Seoul, (zipcode: 137-891)
Phone: (+82) (0)2 574-6300

Kyrgyzstan
Alyz Maki
av. Moladaya Guardir J 3
720014
Bishkek

Latvia
Husqvarna Latvija
Consumer Outdoor Products
Bakūži iela 6
LV-1024 Rīga
info@husqvarna.lv

Lithuania
UAB Husqvarna Lietuva
Consumer Outdoor Products
Atleities pl. 77C
LT-52104 Kaunas
centras@husqvarna.lt

Luxembourg

Magasins Jules Neuberg
39, rue Jacques Stas
Luxembourg-Gasperich 2549
Case Postale No. 12
Luxembourg 2010
Phone: (+352) 40 14 01
ari@neuberg.lu

Mexico
AFOSA
Av. Lopez Mateos Sur # 5019
Col. La Calma 45070
Zapopan, Jalisco
Mexico
Phone: (+52) 33 3818-3434
cornejo@afosa.com.mx

Moldova
Convel S.R.L.
290A Muncesti Str.
20022 Chisinau

Netherlands
GARDENA Nederland B.V.
Postbus 50176
1305 AD ALMERE
Phone: (+31) 36 521 00 00
info@gardena.nl

Neth. Antilles
Jonka Enterprises N.V.
Sta. Rosa Weg 196
P.O. Box 8200
Curaçao
Phone: (+599) 9 767 66 55
pgm@jonka.com

New Zealand
Husqvarna New Zealand Ltd.
PO Box 76-437
Manukau City 2241
Phone: (+64) (0) 9 9202410
support.nz@husqvarna.co.nz

Norway
GARDENA
Husqvarna Consumer
Outdoor Products
Salgskontor Norge
Kleiverveien 6
1540 Vestby
info@gardena.no

Peru
Husqvarna Perú S.A.
Jr. Ramón Cárcamo 710
Lima 1
Tel: (+51) 1 3320400 ext. 416
juan_remujo@
husqvarna.com

Poland
Husqvarna
Poland Spółka z o.o.
ul. Wycsockiego 15 b
03-371 Warszawa
Phone: (+48) 22 330 96 00
gardena@husqvarna.pl

Portugal
Husqvarna Portugal, SA
Lagoa – Albarraque
2635 – 595 Rio de Mouro
Tel.: (+351) 21 922 85 30
Fax: (+351) 21 922 85 36
info@gardena.pt

Romania
Madex International Srl
Soseaua Odaii 117-123,
RO 013603 București, S 1
Phone: (+40) 21 352.76.03
madex@ines.ro

Russia / Россия
ООО „Хускарна“
141400, Московская обл.,
г. Химки,
улица Ленинградская,
владение 39, стр.6
Бизнес Центр
„Химки бизнес Парк“,
помещение 0802.04
http://www.gardena.ru

Serbia
Domet d.o.o.
Autoput za Novi Sad bb
11233 Belgrade
Phone: (+381) 11 848 88 12
miroslav.jejina@domet.rs

Singapore

Hy-Ray PRIVATE LIMITED
40 Jalan Pemimpin
#02-08 Tat Ann Building
Singapore 577185
Phone: (+65) 6253 2277
shiyang@hyray.com.sg

Slovak Republic
Husqvarna Česko s.r.o.
Türkova 2319/5b
149 00 Praha 4 – Chodov
Bezplatná infolinka:
800 154 044
servis@sk.husqvarna.com

Slovenia
Husqvarna Austria GmbH
Industriezeile 36
4010 Linz
Tel.: (+43) 732 77 01 01-485
service.gardena@
husqvarnagroup.com

South Africa
Husqvarna
South Africa (Pty) Ltd
Postnet Suite 250
Private Bag X6,
Cascades, 3202
South Africa
Phone: (+27) 33 846 9700
info@gardena.co.za

Spain
Husqvarna España S.A.
Calle de Rivas nº 10
28052 Madrid
Phone: (+34) 91 708 05 00
atencioncliente@gardena.es

Suriname
Agrofix n.v.
Verlengde Hogestraat # 22
Phone: (+597) 472426
agrofix@sr.net
Pobox : 2006
Paramaribo
Suriname – South America

Sweden
Husqvarna AB
S-561 82 Huskvarna
info@gardena.se

Switzerland / Schweiz
Husqvarna Schweiz AG
Consumer Products
Industriestrasse 10
5506 Mägenwil
Phone: (+41) (0) 62 887 37 90
info@gardena.ch

Turkey
GARDENA Dost Diş Ticaret
Mümesillik A.Ş.
Sanayi Cad. Adil Sokak
No: 1/B Kartal
34873 İstanbul
Phone: (+90) 216 38.93.939
info@gardena-dost.com.tr

Ukraine / Україна
ТОВ „Хусарна Україна“
вул. Васильківська, 34,
офис 204-р
03022, Київ
Тел. (+38) 044 498 39 02
info@gardena.ua

Uruguay
FELI SA
Entre Rios 1083 CP 11800
Montevideo – Uruguay
Tel: (+598) 22 03 18 44
info@felisa.com.uy

Venezuela
Corporación Casa y Jardín C.A.
Av. Caroni, Edif. Trazemín, PB.
Colinas de Bello Monte.
1050 Caracas.
Tlf: (+58) 212 992 33 22
info@casayjardin.net.ve

8866-20.960.04/0216
© GARDENA
Manufacturing GmbH
D-89079 Ulm
http://www.gardena.com