

TCS Li-18/20 Art. 8866

- |                                                                                                                                                                                                                                                                                                                                                                                                                                                                                                                                                                                                                                                                                                                                                                                                                                                                                                                                                                                                                                                                                                                                                                     |                                                                                                                                                                                                                                                                                                                                                                                                                                                                                                                                                                                                                                                                                                                                                                                                                                                                                                                                                                                                                                                                                                     |
|---------------------------------------------------------------------------------------------------------------------------------------------------------------------------------------------------------------------------------------------------------------------------------------------------------------------------------------------------------------------------------------------------------------------------------------------------------------------------------------------------------------------------------------------------------------------------------------------------------------------------------------------------------------------------------------------------------------------------------------------------------------------------------------------------------------------------------------------------------------------------------------------------------------------------------------------------------------------------------------------------------------------------------------------------------------------------------------------------------------------------------------------------------------------|-----------------------------------------------------------------------------------------------------------------------------------------------------------------------------------------------------------------------------------------------------------------------------------------------------------------------------------------------------------------------------------------------------------------------------------------------------------------------------------------------------------------------------------------------------------------------------------------------------------------------------------------------------------------------------------------------------------------------------------------------------------------------------------------------------------------------------------------------------------------------------------------------------------------------------------------------------------------------------------------------------------------------------------------------------------------------------------------------------|
| <p><b>D Betriebsanleitung</b><br/>Accu-Hochentaster</p> <hr/> <p><b>GB Operating Instructions</b><br/>Battery Pole Pruner</p> <hr/> <p><b>F Mode d'emploi</b><br/>Élagueuse sur perche sur accu</p> <hr/> <p><b>NL Gebruiksaanwijzing</b><br/>Accu-telescoopkettingzaag</p> <hr/> <p><b>S Bruksanvisning</b><br/>Batteridrivnen Kvistsåg</p> <hr/> <p><b>DK Brugsanvisning</b><br/>Akku-grensav til højtsiddende grene</p> <hr/> <p><b>FI Käyttöohje</b><br/>Accu-raivaussaha</p> <hr/> <p><b>N Bruksanvisning</b><br/>Accu-beskjæringssaks</p> <hr/> <p><b>I Istruzioni per l'uso</b><br/>Potatore telescopico a batteria</p> <hr/> <p><b>E Instrucciones de empleo</b><br/>Sierra de pértiga telescópica con accu</p> <hr/> <p><b>P Manual de instruções</b><br/>Serra accu para poda em altura</p> <hr/> <p><b>PL Instrukcja obsługi</b><br/>Akumulatorowa pilarka łańcuchowa z trzonkiem teleskopowym</p> <hr/> <p><b>H Használati utasítás</b><br/>Akumulátoros magassági ágévágó</p> <hr/> <p><b>CZ Návod k obsluze</b><br/>Akumulátorová teleskopická vyvívavací pilka</p> <hr/> <p><b>SK Návod na obsluhu</b><br/>Akumulátorový teleskopický odvetvovač</p> | <p><b>GR Οδηγίες χρήσης</b><br/>Τηλεσκοπικό αλυσοπίρινο μπαταρίας</p> <hr/> <p><b>RUS Инструкция по эксплуатации</b><br/>Аккумуляторный высоторез</p> <hr/> <p><b>SLO Navodilo za uporabo</b><br/>Akumulatorski obrezovalnik za veje</p> <hr/> <p><b>HR Upute za uporabu</b><br/>Akumulatorska teleskopska pila</p> <hr/> <p><b>SRB Uputstvo za rad</b><br/>Akumulatorska teleskopska testera</p> <hr/> <p><b>UA Інструкція з експлуатації</b><br/>Акумуляторного телескопічного сучкоріза-пилки</p> <hr/> <p><b>RO Instrucțiuni de utilizare</b><br/>Foarfecă cu acumulator pentru rădirea crengilor copacilor înalți</p> <hr/> <p><b>TR Kullanma Kılavuzu</b><br/>Accu High Kesici</p> <hr/> <p><b>BG Инструкция за експлоатация</b><br/>Телескопична акумулаторна кастрачка</p> <hr/> <p><b>AL Manual përdorimi</b><br/>Sharrë degësh me bateri</p> <hr/> <p><b>EST Kasutusjuhend</b><br/>Akuga kõrglõikur</p> <hr/> <p><b>LT Eksploatavimo instrukcija</b><br/>Akumuliatorinė aukštapijovė</p> <hr/> <p><b>LV Lietošanas instrukcija</b><br/>Atzarotājs ar akumulatoru un teleskopisko kātu</p> |
|---------------------------------------------------------------------------------------------------------------------------------------------------------------------------------------------------------------------------------------------------------------------------------------------------------------------------------------------------------------------------------------------------------------------------------------------------------------------------------------------------------------------------------------------------------------------------------------------------------------------------------------------------------------------------------------------------------------------------------------------------------------------------------------------------------------------------------------------------------------------------------------------------------------------------------------------------------------------------------------------------------------------------------------------------------------------------------------------------------------------------------------------------------------------|-----------------------------------------------------------------------------------------------------------------------------------------------------------------------------------------------------------------------------------------------------------------------------------------------------------------------------------------------------------------------------------------------------------------------------------------------------------------------------------------------------------------------------------------------------------------------------------------------------------------------------------------------------------------------------------------------------------------------------------------------------------------------------------------------------------------------------------------------------------------------------------------------------------------------------------------------------------------------------------------------------------------------------------------------------------------------------------------------------|

# GARDENA Élagueuse sur perche sur accu

## TCS Li-18/20

F



### Ceci est la traduction du mode d'emploi original allemand.

Nous vous remercions de bien vouloir lire attentivement ce mode d'emploi et d'en observer les instructions. Ce mode d'emploi vous permet de vous familiariser avec l'appareil et son utilisation correcte ainsi qu'avec les consignes de sécurité.



Pour des raisons de sécurité, les enfants ou jeunes gens de moins de 16 ans, ainsi que les personnes n'ayant pas lu et compris le présent mode d'emploi ne peuvent pas utiliser cet appareil. Ce produit ne peut être laissé entre les mains de personnes mineures ou à capacité réduite sans la surveillance d'un adulte responsable. Les enfants doivent être surveillés afin de s'assurer qu'ils ne jouent pas avec le produit.

→ Conservez précieusement ce mode d'emploi.

### Tables des matières :

1. Domaine d'utilisation de votre Élagueuse sur perche sur accu GARDENA . . . . .	28
2. Consignes de sécurité . . . . .	29
3. Montage . . . . .	32
4. Mise en service . . . . .	33
5. Utilisation . . . . .	35
6. Entreposage . . . . .	36
7. Maintenance . . . . .	37
8. Incidents de fonctionnement . . . . .	38
9. Accessoires disponibles . . . . .	39
10. Caractéristiques techniques . . . . .	40
11. Service Après-Vente/Garantie . . . . .	41

## 1. Domaine d'utilisation de votre Élagueuse sur perche sur accu GARDENA

### Utilisation conforme :

L'élagueuse sur perche sur accu GARDENA est conçue pour élaguer les arbres, les haies et les plantes vivaces avec des branches d'un diamètre max. de 8 cm dans le jardin privé familial ou de loisir.

L'utilisation conforme de l'élagueuse sur perche présume le respect des indications de ce manuel.

### A observer :



### ATTENTION ! Risque de blessure !

Il est interdit d'utiliser l'élagueuse sur perche pour abattre des arbres. Retirer les morceaux de branches pour éviter que des branches ne vous atteignent ou que des branches tombées au sol ne vous percutent. Ne restez pas sous la branche que vous allez couper.

## 2. Consignes de sécurité



Mal utilisé, votre produit peut devenir dangereux! Votre produit peut occasionner de graves blessures à l'utilisateur et aux autres; les conseils d'utilisation et de sécurité doivent être scrupuleusement suivis pour un usage optimal et sûr de votre produit. L'utilisateur a la responsabilité du respect des conseils d'utilisation et de sécurité de ce manuel et concernant le produit.

### Explication des symboles de votre produit.



**AVERTISSEMENT!**  
Lire attentivement le mode d'emploi pour vous assurer de bien comprendre toutes les commandes et leur utilisation.



**Danger de mort par choc électrique!**  
Tenez-vous à au moins 10 m de lignes électriques.



Portez toujours un casque de protection.



Portez toujours des chaussures de sécurité antidérapantes.



Portez toujours des gants de protection.



Portez toujours une protection pour les yeux et les oreilles.



Ne pas exposer ce produit à la pluie.  
Ne pas laisser ce produit à l'extérieur lorsqu'il pleut.

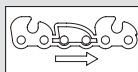

Sens de marche de la chaîne.

### Précautions générales de sécurité pour les outils électriques



**AVERTISSEMENT!** Lire tous les avertissements de sécurité et toutes les instructions. Tout manquement au respect des avertissements et instructions peut être la cause d'un choc électrique, d'un incendie et/ou de blessures graves.

Conserver tous les avertissements et instructions pour référence future. Le terme "outil électrique" dans les avertissements se rapporte à tous les outils câblés alimentés sur le secteur domestique et à tous les outils électriques sans fil alimentés par des piles.

#### 1) Sécurité sur le lieu de travail

a) S'assurer que toutes les zones de travail soient propres et bien éclairées.

Les zones encombrées ou sombres favorisent les accidents.

b) Ne pas utiliser d'outil électrique dans une atmosphère explosive, ni en présence de liquides inflammables, de gaz ou de poussière.

Les outils électriques créent des étincelles qui peuvent provoquer l'inflammation de la poussière ou des vapeurs.

c) Maintenir les enfants et spectateurs à distance en utilisant un outil électrique. Les distractions peuvent être la cause d'une perte de contrôle.

#### 2) Sécurité électrique

a) La fiche de l'outil électrique doit être adaptée à la prise de courant. Ne jamais modifier la fiche de quelque manière que ce soit. Ne jamais utiliser d'adaptateur pour le branchement d'outils électriques avec un fil de terre.

Les fiches d'origine et les prises correspondantes réduisent les risques de choc électrique.

b) Éviter tout contact corporel avec les surfaces connectées à la terre, telles que tuyaux métalliques, radiateurs, cuisinières et réfrigérateurs.

Si le corps de l'utilisateur de l'outil électrique est connecté à la terre, le risque de choc électrique est plus présent.

c) Ne pas exposer les outils électriques à la pluie ou à l'humidité.

La présence d'eau à l'intérieur de l'outil électrique augmente les risques de choc électrique.

d) Ne pas maltraiter le cordon d'alimentation de l'outil. Ne jamais utiliser le cordon d'alimentation électrique pour transporter, tirer ou débrancher l'outil électrique. Maintenir le cordon à distance de toute source de chaleur, d'huile, de bords coupants ou de pièces en mouvement.

Un cordon électrique endommagé ou emmêlé augmente le risque de choc électrique.

e) Lors de l'utilisation d'un outil électrique en extérieur, utiliser une rallonge appropriée pour utilisation extérieure. L'utilisation d'un câble d'alimentation électrique approprié aux conditions en extérieur réduit le risque de choc électrique.

f) Si l'utilisation d'un outil électrique dans un lieu humide est inévitable, brancher l'outil sur une alimentation électrique protégée par un disjoncteur différentiel. La présence d'un disjoncteur différentiel dans le circuit réduit le risque de choc électrique.

#### 3) Sécurité individuelle

a) Rester concentré sur le travail en cours et utiliser l'outil électrique raisonnablement. Ne pas utiliser d'outil électrique si vous êtes fatigué ou malade, ou sous l'influence de drogues, d'alcool ou de médicaments. Le moindre moment d'inattention pendant l'utilisation d'un outil électrique peut être la cause de blessures graves.

**b) Utiliser les équipements de protection individuelle. Toujours porter des lunettes de protection.**

**Les équipements de protection individuelle sont disponibles dans le commerce spécialisé.**

*L'utilisation appropriée des équipements tels que masque antipoussière, chaussures antidérapantes, casque rigide et protection acoustique sur les oreilles réduit le risque de blessures personnelles.*

**c) Éviter tout risque de démarrage accidentel.**

**S'assurer que l'interrupteur de l'outil soit sur la position arrêt avant de brancher l'alimentation électrique et/ou la batterie, de saisir l'outil ou de le transporter.** *Il est dangereux de porter l'outil en conservant le doigt sur la gâchette ou de le brancher alors que l'interrupteur est en position marche.*

**d) Retirer toute clé de réglage ou autres accessoires avant d'allumer l'alimentation de l'outil électrique.**

*Toute clé de mandrin ou autre accessoire attaché à une pièce de l'outil en mouvement présente un grand danger de blessure personnelle.*

**e) Ne pas travailler à bout de bras. Pour éviter toute fatigue, changez de position de travail et veillez à faire suffisamment de pauses. Se tenir debout fermement et bien équilibré.** *Ceci permet de mieux contrôler l'outil électrique dans des situations inattendues.*

**f) S'habiller correctement. Ne pas porter de vêtements trop amples ou de bijoux.**

**Faire attention que les cheveux, les habits et les gants soient hors de portée des pièces de l'outil en mouvement.**

*Des vêtements trop amples, des bijoux ou des cheveux longs qui peuvent se prendre dans les pièces de l'outil en mouvement sont dangereux.*

**g) Si l'outil est équipé d'un dispositif d'extraction ou de collection de la poussière, s'assurer qu'il soit en place et correctement connecté avant d'utiliser l'outil.** *L'utilisation d'un collecteur de poussière réduit les risques inhérents à la présence de poussière.*

#### **4) Utilisation et maintenance des outils électriques**

**a) Ne pas forcer en utilisant l'outil électrique. Utiliser l'outil de la puissance correcte pour l'application.**

*L'outil approprié permettra de mieux réaliser la tâche en toute sécurité à la vitesse pour laquelle il a été conçu.*

**b) Ne pas utiliser l'outil électrique si l'interrupteur marche / arrêt n'est pas opérationnel.**

*Tout outil électrique qui ne peut pas être contrôlé par son interrupteur est dangereux et doit être réparé.*

**c) Débrancher la fiche de la prise électrique et/ou la batterie de l'outil électrique avant d'effectuer les réglages, de changer d'accessoires, ou de ranger l'outil.** *De telles mesures préventives réduisent le risque de démarrage accidentel de l'outil.*

**d) Ranger les outils non utilisés hors de portée des enfants et ne pas autoriser une personne qui n'est pas familière avec son utilisation et ces instructions à se servir de cet outil électrique.**

*Les outils électriques sont dangereux entre les mains de personnes qui ne sont pas habituées à s'en servir.*

**e) Assurer une bonne maintenance des outils électriques. Vérifier l'alignement et l'installation des pièces en mouvement, qu'il n'y a pas de pièces fracturées ou autrement endommagées qui puissent affecter le fonctionnement des outils électriques.**

**En cas de dommages, faire réparer l'outil électrique avant de l'utiliser.** *Un grand nombre d'accidents résultent d'une mauvaise maintenance des outils.*

**f) S'assurer que les outils de coupe sont aiguisés et propres.** *Des outils de coupe bien entretenus et bien aiguisés présentent moins de risques de se coincer et sont plus faciles à contrôler.*

**g) Utiliser l'outil électrique, ses accessoires et les outils, etc. conformément à ces instructions, en tenant compte des conditions de travail et de l'application.** *L'utilisation d'un outil électrique pour des applications différentes de celles pour lesquelles il a été conçu peut être la cause d'une situation dangereuse.*

#### **5) Utilisation et manipulation de l'outil sur accu**

**a) Chargez les accus uniquement à l'aide de chargeurs qui sont recommandés par le fabricant.** *Un chargeur destiné à un type particulier d'accus est exposé au risque d'incendie s'il est utilisé avec d'autres accus.*

**b) Utilisez uniquement les accus prévus à cet effet dans les outils électriques.**

*L'utilisation d'accus différents peut entraîner des blessures ainsi qu'un risque d'incendie.*

**c) Lorsque vous n'utilisez pas les accus, rangez-les loin d'attaches trombones, de pièces de monnaie, de clés, de clous, de vis et d'autres petits objets métalliques susceptibles de provoquer un pontage des contacts.** *Un court-circuit entre les contacts des accus peut entraîner des brûlures ou provoquer le feu.*

**d) En cas de mauvaise utilisation, du liquide est susceptible de s'échapper des accus. Evitez de rentrer en contact avec ce liquide. En cas de contact involontaire, rincez avec de l'eau. Si le liquide entre en contact avec les yeux, adressez-vous immédiatement à un médecin.** *Le liquide s'échappant des accus peut provoquer des démangeaisons ou des brûlures cutanées.*

#### **6) Service**

**a) Confiez la réparation de votre appareil électrique uniquement à du personnel spécialisé et qualifié qui utilisera uniquement des pièces de rechange d'origine.**

*Ceci garantit le maintien de la sécurité de l'appareil.*

#### **Avertissements de sécurité pour l'élagueuse sur perche :**

- **Se tenir entièrement hors de portée de la chaîne. Ne pas repousser les coupes ou tenir le matériau à couper lorsque la lame est en mouvement.**

**S'assurer de mettre l'interrupteur en position arrêt avant de retirer des coupes coincées.**

*Il suffit d'un moment d'inattention pendant l'utilisation de l'élagueuse sur perche pour se blesser gravement.*

- **Transporter l'élagueuse sur perche par la poignée en s'assurant que la chaîne n'est plus en mouvement. Pendant le transport ou le rangement de l'élagueuse sur perche, toujours mettre le cache de la lame en place.** *La manipulation correcte de l'élagueuse sur perche réduit les risques de blessure dus à la chaîne.*

- **Tenez l'appareil électrique par les surfaces isolées de poignée, car la chaîne est susceptible d'entrer en contact avec des câbles de secteur dissimulés.**

*Le contact de la lame avec une ligne conductrice de tension peut mettre sous tension des parties métalliques de l'appareil et provoquer un choc électrique.*

## Recommandations de sécurité supplémentaires

### Sécurité sur le lieu de travail

Respectez les conditions d'emploi et les fonctions de l'élagueuse sur perche décrites au manuel d'instruction. L'opérateur ou utilisateur est tenu responsable des dangers ou accidents provoqués aux autres personnes ou à leurs biens. Tenir compte du rayon d'action élargi risquant d'exposer une tierce personne à des dangers lorsque le tube télescopique est déployé.

Danger ! Vous risquez de ne pas entendre des personnes approcher, si vous portez des protections auditives ou en raison du bruit généré par l'outil.

Danger ! Cet appareil génère un champ électromagnétique en cours de fonctionnement. Dans certaines circonstances, ce champ peut interagir avec des implants médicaux actifs ou passifs. Pour éviter tout risque de blessure sérieuse ou mortelle, nous recommandons aux personnes porteuses d'implants médicaux de consulter leur médecin ou le fabricant de l'implant avant de faire fonctionner l'appareil.

N'utilisez jamais l'outil à l'approche d'un orage.

### Conditions électriques

Le chargeur doit uniquement être branché à la tension secteur indiquée sur la plaque du fabricant. Ne jamais mettre à la terre aucune partie de l'appareil.

### Sécurité individuelle

Portez toujours des vêtements appropriés, gants et chaussures robustes.

Contrôlez les zones dans lesquelles l'élagueuse sur perche doit être utilisée, et retirez tout fil, câble électrique caché et autre corps étranger.

Tous les travaux de réglage (pivoter la lame, modifier la longueur du tube télescopique) doivent être réalisés avec le cache de protection. L'élagueuse sur perche ne doit être posée sur la lame.

Avant l'utilisation et après tout choc brutal, vérifier que le produit ne présente aucun signe de rupture ou de dommage et le réparer si nécessaire.

N'utilisez jamais une élagueuse sur perche qui ne serait pas en parfait état de fonctionnement ou qui aurait subi une réparation non conforme.

### Utilisation et maintenance des outils électriques

Sachez arrêter l'appareil rapidement en cas d'urgence. Ne tenez jamais l'élagueuse sur perche par le cache de protection.

N'utilisez pas l'élagueuse sur perche lorsque les dispositifs de sécurité sont endommagés.

Il est interdit d'utiliser une échelle pendant que vous travaillez avec l'élagueuse sur perche.

N'utilisez l'outil que si vous vous trouvez sur un sol dur et plat.

Retirer l'accu :

- Avant de laisser l'élagueuse sur perche sans surveillance;
- Avant de dégager une obstruction;
- Avant de vérifier, de nettoyer ou d'effectuer des travaux sur l'élagueuse sur perche;
- Si vous heurtez un objet. Il ne faut pas utiliser votre élagueuse sur perche avant de s'assurer que l'ensemble de l'élagueuse sur perche est entièrement dans les conditions sûres d'utilisation;

- Si l'élagueuse sur perche commence à vibrer anormalement. Effectuez une vérification immédiate. Des vibrations excessives peuvent être cause d'accidents.
  - avant de passer le taille-haie à une autre personne.
- Danger ! Tenir les enfants en bas âge éloignés lors du montage. Lors du montage, des pièces de petite taille peuvent être avalées et il est possible de s'étouffer avec le sachet en polyéthylène.

### Entretien et rangement



#### RISQUE DE BLESSURE !

**Ne touchez pas la chaîne.**

→ Lorsque vous avez terminé ou si vous interrompez votre travail, remettez le couvercle de protection.

Pour assurer des conditions de sécurité optimales lors de l'utilisation de l'appareil, il faut maintenir les écrous et les vis bien serrés.

### Sécurité relative à l'accu



#### RISQUE D'INCENDIE !

Pendant son chargement, placer la batterie à charger sur un support non combustible, résistant à la chaleur et non conducteur de l'électricité. Tenir à distance du chargeur et de l'accu tout objet corrosif, combustible et facilement inflammable. Ne pas couvrir le chargeur et l'accu en cours de chargement. Débrancher immédiatement le chargeur en cas d'incendie ou de dégagement de fumée.

Utiliser uniquement le Chargeur GARDENA fourni à la livraison. L'utilisation d'autres chargeurs risque d'endommager les accus et peut même provoquer un incendie.



#### RISQUE D'EXPLOSION !

→ Conservez la batterie remplaçable à l'abri de la chaleur et du feu. Ne les posez pas sur des éléments chauffants et évitez de les exposer longuement aux rayons solaires.



**Ne pas utiliser le chargeur à l'extérieur.**

→ Ne jamais exposer le chargeur à l'humidité ou à la pluie.

Utiliser les accus uniquement à une température ambiante située entre 0 °C bis 40 °C. Un accu en état de marche doit être éliminé de façon appropriée. Il ne doit pas être envoyé par courrier. Pour plus de détails, veuillez vous adresser à votre centre local de gestion des déchets. Examiner régulièrement tout indice d'endommagements ou de dégradations (friabilité) sur le câble de chargement et utiliser celui-ci uniquement s'il est dans un état irréprochable. Utiliser le chargeur fourni à la livraison uniquement pour charger l'accu compris à la livraison. Ne pas utiliser ce chargeur pour recharger des piles non rechargeables (risque d'incendie). Débrancher le chargeur du réseau électrique et de l'accu lorsque l'opération de chargement est terminée. Charger l'accu uniquement à des températures situées entre 0 °C bis 45 °C. Après une sollicitation importante, laisser d'abord refroidir l'accu.

## Entreposage

Ne pas entreposer l'élagueuse sur perche dans un endroit exposé aux rayons solaires directs.

Ne pas entreposer l'élagueuse sur perche dans des lieux où règne de l'électricité statique.

## 3. Montage

La livraison comprend l'élagueuse sur perche, la batterie, le chargeur, la chaîne, la lame, le cache de protection avec clé Allen et le mode d'emploi.

### Monter le manche télescopique :

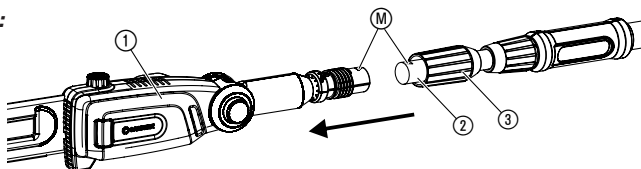
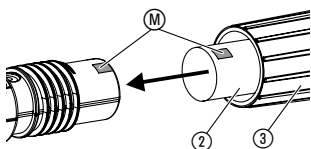

1. Glisser le tube télescopique ② dans le moteur ① jusqu'à la butée. Pour cela, les deux marques (M) doivent être l'une en face de l'autre.
2. Serrer fermement l'écrou gris ③.

### Monter la sangle de portage :

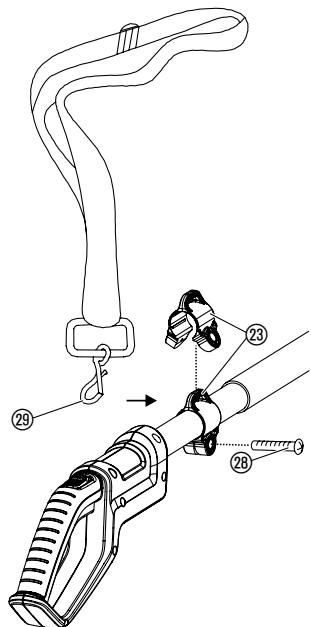

1. Élargir la bride ⑳, la bloquer autour de la barre et serrer fermement à l'aide de la vis ㉘.
2. Suspendre le mousqueton ㉙ de la sangle de portage sur la bride ㉘.
3. Régler la sangle à fermeture rapide à la longueur souhaitée.

### ATTENTION !

La bandoulière fournie doit être utilisée.

## 4. Mise en service

### Recharge des accus :



#### ATTENTION !

La surtension détruit l'accu et le chargeur.

→ Veiller à respecter la tension secteur correcte.

Avant la première utilisation, l'accu partiellement chargé doit être chargé complètement. Durée de chargement (en cas d'accu vide), voir 10. Caractéristiques techniques.

Le chargement de l'accu lithium-ion peut être réalisé dans n'importe quel état de charge et être interrompu à tout moment sans affecter l'accu (pas d'effet mémoire).

1. Enfoncer les deux touches de déverrouillage ④ et débrancher l'accu ⑤ de son compartiment ⑥ au niveau de la poignée.
2. Enfoncer le connecteur du câble de chargement ⑦ sur l'accu ⑤.
3. Enfoncer le chargeur ⑧ dans une prise secteur.

**Le voyant de charge ⑨ au niveau du chargeur clignote toutes les secondes en vert : La charge de l'accu est en cours.**

**Le voyant de charge ⑨ vert au niveau du chargeur est allumé : L'accu est entièrement chargé.**

(Temps de charge voir 10. Caractéristiques techniques).

**Affichage de l'état de charge de la batterie pendant le chargement :**

chargé à 100 % L1, L2 et L3 sont allumées.

chargé à 66 – 99 % L1 et L2 sont allumées, L3 clignote.

chargé à 33 – 65 % L1 est allumée, L2 clignote.

chargé à 0 – 32 % L1 clignote.

**En cours de chargement, vérifier régulièrement la progression du chargement.**

4. Lorsque le chargement est terminé, débranche l'accu ⑤ du chargeur ⑧. D'abord débrancher l'accu ⑤ du chargeur ⑧, puis débrancher le chargeur ⑧.
5. Pousser l'accu ⑤ sur son compartiment ⑥ au niveau de la poignée jusqu'à ce qu'il s'enclenche de façon audible.

#### Eviter le déchargement trop important :

Quand l'accu est déchargé, la protection contre le déchargement complet éteint l'appareil automatiquement avant que l'accu ne soit complètement déchargé. Pour que l'accu complètement chargé ne se décharge pas via le chargeur débranché, l'accu doit être débranché du chargeur après le chargement. Si l'accu a été stocké pendant plus d'1 an, celui-ci doit de nouveau être complètement chargé. Si l'accu a été complètement déchargé, le voyant de charge ⑨ clignote rapidement au début du chargement (2 fois par seconde). Si le voyant de charge ⑨ clignote encore rapidement au bout de 10 minutes, il y a une erreur (voir 8. Incidents de fonctionnement). Si l'indicateur d'erreur W au niveau de l'accu clignote, il y a une erreur (voir 8. Incidents de fonctionnement). En cas d'accu complètement déchargé, cela peut prendre environ 20 min jusqu'à ce que l'état de charge soit affiché sur l'accu au moyen de la LED. Le processus de chargement est affiché à tout moment au moyen de la LED clignotante ⑨, au niveau du chargeur.

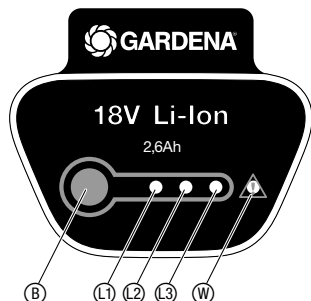
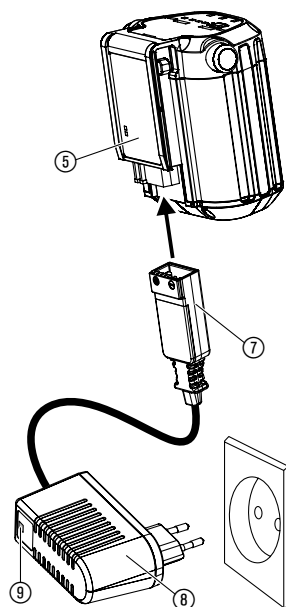
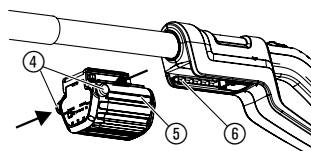

**GARDENA**

18V Li-Ion  
2,6Ah

B L1 L2 L3 W

**Verser l'huile de chaîne :**

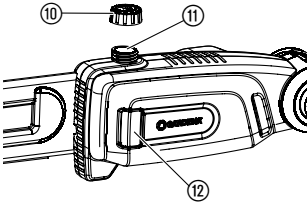

**Contrôler le système de lubrification :**

**Affichage de l'état de charge de la batterie pendant le fonctionnement:**

→ Appuyer sur la touche **B** au niveau de l'accu.

chargé à 66 – 99 % L1, L2 et L3 sont allumées.

chargé à 33 – 65 % L1 et L2 sont allumées.

chargé à 10 – 32 % L1 est allumée.

chargé à 1 – 9 % L1 clignote.

chargé à 0 % Aucun affichage.



**DANGER !**

**Risque de blessure résultant de la rupture de la chaîne si la chaîne sur la lame n'est pas suffisamment lubrifiée.**

→ Avant chaque utilisation, vérifiez que l'huile de chaîne est distribuée en quantité suffisante.

Nous recommandons l'huile GARDENA réf. **6006** ou toute autre huile de chaîne de qualité équivalente du commerce spécialisé.

1. Dévisser le couvercle de réservoir d'huile **10**.
2. Verser l'huile de chaîne dans la goulotte de remplissage **11** jusqu'à ce que le regard **12** soit entièrement rempli d'huile.
3. Revisser le couvercle de réservoir d'huile **10**.

Si de l'huile a été renversée sur l'appareil, elle doit être soigneusement nettoyée.

→ Disposer la lame **10** avec env. 20 cm d'écart sur une surface de coupe claire en bois. Après une minute de fonctionnement du produit, la surface doit présenter de nettes traces d'huile.

**La lame ne doit en aucun cas entrer en contact avec le sol ou avec du sable, car cela peut entraîner une augmentation de l'usure de la chaîne.**



## 5. Utilisation

### Positions de travail :

L'élagueuse sur perche peut être utilisée dans 2 positions de travail (en haut / en bas). Pour une coupe propre, les branches épaisses devraient être sciées en 2 étapes. (comme illustré).

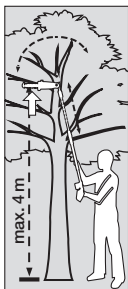

**En haut (branches épaisses) :**  
1. Scier la branche depuis le bas jusqu'à max. 1/3 de diamètre (la chaîne pousse au niveau de la butée avant **A**).

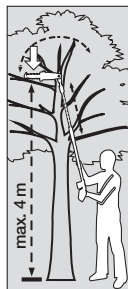

**En haut (branches épaisses) :**  
2. Scier la branche depuis le dessus (la chaîne pousse au niveau de la butée arrière **B**).



**En bas :**  
Scier depuis le dessus (la chaîne tire au niveau de la butée arrière **B**).

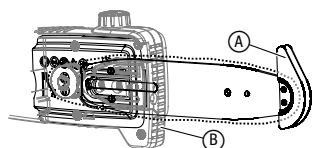

**DANGER !**

**Ne restez pas sous la branche que vous allez couper !**

### Incliner le moteur :

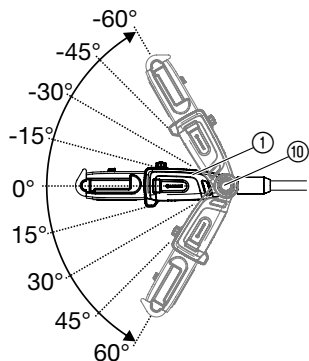

Il est possible d'incliner l'unité moteur **1** par pas de 15°, de 60° à -60°.

1. Retirer l'accu de la poignée (cf. 4. Mise en service).
2. Maintenir les deux touches orange **10** enfoncées.
3. Incliner l'unité moteur **1** dans le sens souhaité.
4. Lâcher les deux touches orange **10** et laisser l'unité moteur **1** se bloquer.
5. Enclencher l'accu dans la poignée (cf. 4. Mise en service).

### Allonger le tube télescopique :

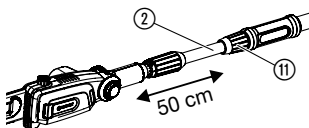

Il est possible de rallonger le tube télescopique **2** de jusqu'à 50 cm en continu.

1. Retirer l'accu de la poignée (cf. 4. Mise en service).
2. Desserrer l'écrou orange **11**, déployer le tube télescopique **2** à la longueur souhaitée et serrer à nouveau l'écrou orange **11**.
3. Enclencher l'accu dans la poignée (cf. 4. Mise en service).

## Démarrer l'élagueuse sur perche :

F

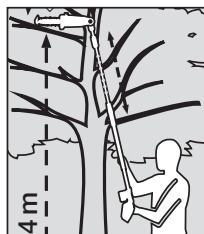
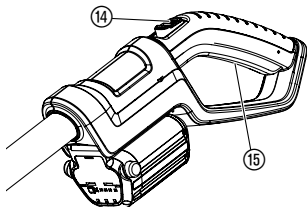
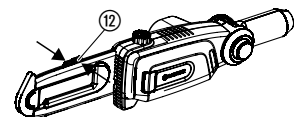

### DANGER !

Risque de blessure par coupures !

→ Ne jamais désactiver les dispositifs de sécurité (par ex. en attachant la touche de blocage et/ou de démarrage).

Avant le début du travail, les conditions suivantes doivent être contrôlées :

- Il y a suffisamment d'huile de chaîne et le système de lubrification a été contrôlé (voir 4. Mise en service).
- La chaîne est tendue (voir 7. Maintenance).

### Mettre en marche l'élagueuse sur perche :

1. Relever les éléments à déclic du cache de protection (12) et la retirer de la lame.
2. Enclencher l'accu dans la poignée (cf. 4. Mise en service).
3. Tenez l'élagueuse sur perche avec une main au niveau du tube télescopique et avec l'autre main au niveau de la poignée.
4. Pousser la touche de blocage (14) vers l'avant puis appuyer sur la touche de démarrage (15). *L'élagueuse sur perche démarre.*
5. Lâcher la touche de blocage (14).

### Arrêter l'élagueuse sur perche :

1. Lâcher la touche de démarrage (15).
2. Retirer l'accu de la poignée (cf. 4. Mise en service).
3. Monter le cache de protection (12) sur la lame et le rabattre jusqu'à ce que les éléments à déclic se bloquent.

## 6. Entreposage

### Mise hors service :

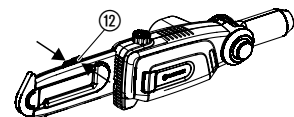

### Élimination :

(directive RL 2012/19/UE)



Le lieu de rangement doit se trouver hors de portée des enfants.

1. Retirer l'accu et charger (voir 4. Mise en service).
2. Nettoyer l'élagueuse sur perche (voir 7. Maintenance), monter le cache de protection (12) sur la lame et le rabattre jusqu'à ce que les éléments à déclic se bloquent.
3. Ranger l'élagueuse sur perche dans un endroit sec et à l'abri du gel.

Cet appareil ne doit pas être jeté dans les poubelles domestiques mais dans les containers spécialement prévus pour ce type de produits.

→ Important : Éliminez l'appareil par le biais du point de collecte municipal prévu à cet effet.

## Élimination de l'accu :



L'accu GARDENA contient des piles lithium-ion qui, en fin de vie, ne peuvent pas être éliminées avec les ordures ménagères normales.

### Important pour la France :

Votre distributeur GARDENA ou le centre de recyclage communal se charge de l'élimination conforme.

1. Décharger complètement l'accu Li-ion.
2. Éliminer l'accu Li-ion de façon conforme.

## 7. Maintenance

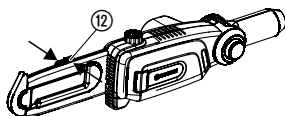

### Nettoyer l'élagueuse sur perche :

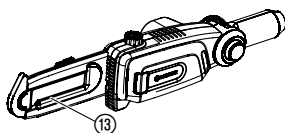

### Remplacer la chaîne :

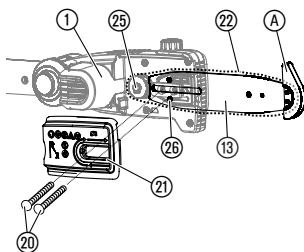
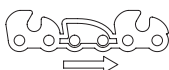
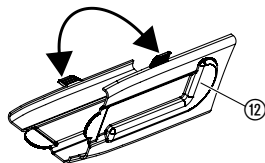

### DANGER ! Risque de blessure !

Coupe, si l'élagueuse sur perche s'enclenche de façon involontaire.

→ Avant de commencer les opérations d'entretien, retirer l'accu (voir 4. Mise en service) et enfiler le cache de protection (12) sur la lame et le rabattre jusqu'à ce que les éléments à déclik se bloquent.



### ATTENTION ! Endommagement de l'élagueuse sur perche !

→ Ne pas nettoyer l'élagueuse sur perche sous l'eau courante ou sous haute pression.

1. Nettoyez l'élagueuse sur perche avec un chiffon humide.
2. Le cas échéant, nettoyez la lame (13) avec une brosse.



### ATTENTION ! Risque de blessure !

Coupures par la chaîne.

→ Lors du remplacement de la chaîne, utilisez des gants de protection.

Si la puissance de coupe est moins bonne (chaîne émoussée), la chaîne doit être remplacée. La clé Allen pour les vis (20) se trouve dans le cache de protection (12).

Seules la chaîne et la lame de rechange d'origine GARDENA réf. 4048 ou la chaîne de rechange réf. 4049 peuvent être utilisées.

1. Dévisser les deux vis (20) et retirer le couvercle (21).
2. Retirer la lame (13) avec la chaîne (22) et défaire l'ancienne chaîne (22) de la lame (13).
3. Nettoyer l'unité moteur (1), la lame (13) et le couvercle (21), tout en veillant particulièrement aux joints en caoutchouc dans le carter et dans le couvercle (21).
4. Enfiler la nouvelle chaîne (22) sur la butée avant (A) de la lame (13), tout en veillant au sens de marche de la chaîne et en s'assurant que la butée avant soit dirigée vers le haut.
5. Positionner la lame (13) sur l'unité moteur (1) de sorte que le boulon (26) passe à travers la lame (13) et que la chaîne (22) soit posée autour du pignon d'entraînement (25).
6. Poser le couvercle (21) (tout en veillant au joint en caoutchouc) et serrer légèrement à l'aide des deux vis (20).
7. Tendre la chaîne.

## Tendre la chaîne :

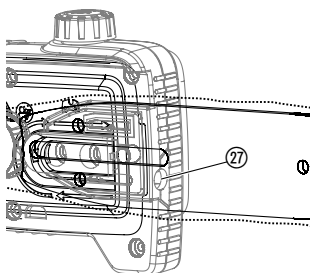
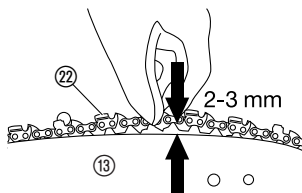

## RISQUE DE BRÛLURES !

Une chaîne trop tendue peut entraîner une surcharge du moteur et un endommagement, alors qu'une chaîne pas assez serrée peut provoquer son déraillement. Une chaîne correctement tendue garantit une excellente qualité de coupe, un temps de **fonctionnement optimal de l'accu** et prolonge la durée de vie. C'est pourquoi il convient de vérifier régulièrement la tension de la chaîne, celle-ci pouvant se détendre lors de l'utilisation (en particulier lorsque la chaîne est neuve et vient d'être montée, la tension de la chaîne doit être contrôlée au bout de quelques minutes de fonctionnement).

→ **Toutefois, ne tendez pas la chaîne immédiatement après son utilisation mais attendez qu'elle ait refroidi.**

1. Soulever la chaîne ⑫ de la lame ⑬ par le milieu. La fente devrait être de 2 – 3 mm.
2. Tourner la vis de réglage ⑳ dans le sens horaire si la chaîne n'est pas assez tendue, tourner la vis de réglage ⑳ dans le sens anti-horaire si la chaîne est trop tendue.
3. Visser le couvercle ㉑ fermement.
4. Démarrer l'appareil pendant env. 10 sec.
5. Contrôler à nouveau la tension de la chaîne et réajuster éventuellement.

## 8. Incidents de fonctionnement

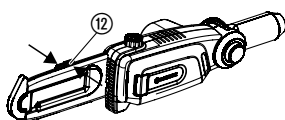







**DANGER ! Risque de blessure !**

**Coupure, si l'élagueuse sur perche s'enclenche de façon involontaire.**

→ **Avant de commencer les opérations d'entretien, retirer l'accu (voir 4. Mise en service) et enfiler le cache de protection ⑫ sur la lame et le rabattre jusqu'à ce que les éléments à dé clic se bloquent.**

Problème	Cause possible	Solution
L'élagueuse sur perche ne démarre pas	Accu vide.	→ Charger l'accu (voir 4. Mise en service).
	Accu non poussé correctement sur le manche.	→ Pousser l'accu sur le manche de telle façon que les boutons de verrouillage se bloquent.
	La chaîne est bloquée.	→ Éliminer la cause du blocage.
Faible temps de fonctionnement	La chaîne est trop tendue.	→ Tendre la chaîne (voir 7. Maintenance).
	La chaîne n'est pas lubrifiée car il manque de l'huile	→ Rajouter de l'huile (voir 4. Mise en service).
La coupe n'est pas nette	La chaîne est émoussée ou endommagée.	→ Remplacer la chaîne.

Problème	Cause possible	Solution
<b>L'élagieuse sur perche s'arrête plus</b>	La touche de démarrage est coincée.	→ Débranchez l'accu et débloquez la touche de démarrage.
<b>L'élagieuse sur perche s'arrête. L'indicateur d'erreur  clignote</b>	Surcharge batterie.	→ Attendre 10 secondes. Appuyez sur la touche  au niveau de l'accu et redémarrez l'appareil.
	La température de fonctionnement autorisée a été dépassée.	→ Laissez refroidir l'accu environ 15 minutes. Appuyez sur la touche  au niveau de l'accu et redémarrez l'appareil.
<b>Le voyant de charge  au niveau du chargeur n'est pas allumé</b>	Le chargeur ou le câble de charge n'est pas correctement branché.	→ Branchez le chargeur ou le câble de charge correctement.
<b>Le voyant de charge  au niveau du chargeur clignote rapidement (2 fois par seconde)</b>	Erreur de charge.	→ Débranchez et rebranchez le chargeur.
<b>L'élagieuse sur perche s'arrête. L'indicateur d'erreur  s'allume</b>	Erreur de l'accu / accu défectueux.	→ Appuyez sur la touche  au niveau de l'accu et redémarrez l'appareil.
<b>L'accu ne peut plus être rechargé</b>	Accu défectueux.	→ Remplacer accu (réf. 9840).

N'utiliser que la batterie remplaçable originale de GARDENA BLi-18 (réf. 9840). Vous pouvez l'obtenir auprès de votre revendeur GARDENA ou directement auprès du service après-vente GARDENA.



**Si d'autres problèmes surgissent, veuillez contacter le service après-vente GARDENA. Les réparations sont réservées aux points de service après-vente GARDENA ou aux revendeurs spécialisés agréés par GARDENA.**

## 9. Accessoires disponibles

<b>Batterie remplaçable originale de GARDENA BLi-18</b>	Accu pour autonomie supplémentaire ou pour l'échange.	<b>Réf. 9840</b>
<b>Chaîne et lame de rechange GARDENA</b>	Chaîne et lame pour échange.	<b>Réf. 4048</b>
<b>Chaîne de rechange GARDENA</b>	Chaîne de rchange.	<b>Réf. 4049</b>
<b>Huile pour tronçonneuse</b>	Pour lubrifier la chaîne.	<b>Réf. 6006</b>

## 10. Caractéristiques techniques

TCS Li-18/20 (Réf. 8866)	
Vitesse de la chaîne	3,8 m/s
Longueur de la lame	20 cm
Type de chaîne	90 px
Volume du réservoir d'huile	60 ml
Plage de sortie du tube télescopique	0 – 50 cm
Poids accu compris	3,5 kg
Niveau de pression acoustique relatif au travail $L_{PA}^{1)}$	79 dB(A)
Incertitude $k_{PA}$	3 dB(A)
Emission sonore $L_{WA}^{1)}$	89 dB(A)
Incertitude $k_{WA}$	3 dB(A)
Niveau de vibrations transmises aux mains $a_{vhw}^{2)}$	< 2,5 m/s <sup>2</sup>
Incertitude $k_a$	1,5 m/s <sup>2</sup>
Accu	Lithium-ions (18 V)
Capacité de l'accu	2,6 Ah
Durée de charge de l'accu	env. 3,5 h 80 % / env. 5 h 100 %
Durée de marche au ralenti*	env. 30 min. (si l'accu est entièrement chargé)
<b>Chargeur</b>	
Tension secteur	230 V / 50 – 60 Hz
Courant de sortie max.	600 mA
Tension de sortie	18 V (DC)

Procédé de mesure selon la norme européenne <sup>1)</sup> DIN EN ISO 22868 <sup>2)</sup> DIN EN ISO 22867.

\* La durée de fonctionnement effective peut varier de la durée de fonctionnement à vide en fonction de l'application, de la matière à couper et de l'état d'entretien.



La valeur d'émission des vibrations donnée a été mesurée selon une procédure de contrôle normalisée et peut servir de comparaison entre deux outils électriques. Cette valeur peut également être utilisée pour évaluer l'exposition aux vibrations de façon préliminaire. La valeur d'émission des vibrations peut varier en fonction des conditions d'utilisation effectives de l'appareil électrique.

## 11. Service Après-Vente / Garantie

---

**Service Après-Vente :**

Veillez contacter l'adresse au verso.

**Garantie :**

GARDENA Manufacturing GmbH accorde sur cet appareil une garantie de 2 ans (à compter de la date d'achat). Elle comprend le remplacement gratuit des pièces défectueuses ou de l'appareil, le choix en étant laissé à la libre initiative de GARDENA. En tout état de cause s'applique la garantie légale couvrant toutes les conséquences des défauts ou vices cachés (article 1641 et suivants du Code Civil). Pour que ces garanties soient valables, les conditions suivantes doivent être remplies :

- L'appareil a été manipulé de manière adéquate, suivant les instructions du mode d'emploi.
- Il n'y a eu aucun essai de réparation, ni par le client, ni par un tiers.

La chaîne et la lame sont des pièces d'usure et sont par conséquent exclues de la garantie.

Une intervention sous garantie ne prolonge pas la durée initiale de la garantie contractuelle.

Toutes les revendications dépassant le contenu de ce texte ne sont pas couvertes par la garantie, quel que soit le motif de droit.

Pendant la période de garantie, le Service Après-Vente effectuera, à titre payant, les réparations nécessaires par suite de manipulations erronées.

En cas de problèmes avec cet appareil, veuillez contacter notre service.

## **D Produkthaftung**

Wir weisen ausdrücklich darauf hin, dass wir nach dem Produkthaftungsgesetz nicht für durch unsere Geräte hervorgerufene Schäden einzustehen haben, sofern diese durch unsachgemäße Reparatur verursacht oder bei einem Teileaustausch nicht unsere originale GARDENA Teile oder von uns freigegebene Teile verwendet wurden und die Reparatur nicht vom GARDENA Service oder dem autorisierten Fachmann durchgeführt wird. Entsprechendes gilt für Ergänzungssteile und Zubehör.

## **GB Product Liability**

We expressly point out that, in accordance with the product liability law, we are not liable for any damage caused by our units if it is due to improper repair or if parts exchanged are not original GARDENA parts or parts approved by us, and, if the repairs were not carried out by a GARDENA Service Centre or an authorised specialist. The same applies to spare parts and accessories.

## **F Responsabilité**

Nous vous signalons expressément que GARDENA n'est pas responsable des dommages causés par ses appareils, dans la mesure où ces dommages seraient causés suite à une réparation non conforme, dans la mesure où, lors d'un échange de pièces, les pièces d'origine GARDENA n'auraient pas été utilisées, ou si la réparation n'a pas été effectuée par le Service Après-Vente GARDENA ou l'un des Centres SAV agréés GARDENA. Ceci est également valable pour tout ajout de pièces et d'accessoires autres que ceux préconisés par GARDENA.

## **NL Productaansprakelijkheid**

Wij wijzen er nadrukkelijk op, dat wij op grond van de wet aansprakelijkheid voor producten niet aansprakelijk zijn voor schade ontstaan door onze apparaten, indien deze door onvakkundige reparatie veroorzaakt zijn, of er bij het uitwisselen van onderdelen geen gebruik gemaakt werd van onze originele GARDENA onderdelen of door ons vrijgegeven onderdelen en de reparatie niet door de GARDENA technische dienst of de bevoegde vakman uitgevoerd werd. Ditzelfde geldt voor extra-onderdelen en accessoires.

## **S Produktansvar**

Tillverkaren är inte ansvarig för skada som orsakats av produkten om skadan beror på att produkten har reparerats felaktigt eller om, vid reparation eller utbyte, andra än Original GARDENA reservdelar har använts. Samma sak gäller för kompletteringsdelar och tillbehör.

## **DK Produktansvar**

Vi gør udtrykkeligt opmærksom på, at vi i henhold til produktansvarsloven ikke er ansvarlige for skader forårsaget af vores udstyr, såfremt det sker på grund af uautoriserede reparationer eller hvis dele er skiftet ud og der ikke er anvendt originale GARDENA dele eller dele godkendt af os, eller hvis reparationerne ikke er udført af GARDENA-service eller en autoriseret fagmand. Det samme gælder for ekstra udstyr og tilbehør.

## **FI Tuotevastuu**

Korostamme nimenomaan, että tuotevastuulain nojalla emme ole vastuussa laitteistamme johtuneista vahingoista, mikäli nämä ovat aiheutuneet epäasianmukaisesta korjauksesta tai osia vaihdettaessa ei ole käytetty alkuperäisiä GARDENA-varaosia tai hyväksymiämme osia ja korjauksen on suorittanut muu kuin GARDENA-huoltokeskus tai valtuuttamamme ammattihenkilö. Tämä pätee myös lisäksiin ja lisävarusteisiin.

## **I Responsabilità del prodotto**

Si rende espressamente noto che, conformemente alla legislazione sulla responsabilità del prodotto, non si risponde di danni causati da nostri articoli se originati da riparazioni eseguite non correttamente o da sostituzioni di parti effettuate con materiale non originale GARDENA o comunque da noi non approvato e, in ogni caso, qualora l'intervento non venga eseguito da un centro assistenza GARDENA o da personale specializzato autorizzato. Lo stesso vale per le parti complementari e gli accessori.

## **E Responsabilidad de productos**

Advertimos que conforme a la ley de responsabilidad de productos no nos responsabilizamos de daños causados por nuestros aparatos, siempre y cuando dichos daños hayan sido originados por arreglos o reparaciones indebidas, por recambios con piezas que no sean piezas originales GARDENA o bien piezas no autorizadas por nosotros, así como en aquellos casos en que la reparación no haya sido efectuada por un Servicio Técnico GARDENA o por un técnico autorizado. Lo mismo es aplicable para las piezas complementarias y accesorios.

## **P Responsabilidade sobre o produto**

Queremos salientar que segundo a lei da responsabilidade do fabricante, nós não nos responsabilizaremos por danos causados pelo nosso equipamento, quando estes ocorrerem em decorrência de reparações inadequadas ou da substituição de peças por peças não originais da GARDENA, ou peças não autorizadas.

A responsabilidade tornar-se-à nula também depois de reparações realizadas por oficinas não autorizadas pela GARDENA. Esta restrição valerá também para peças adicionais e acessórios.

## **PL Odpowiedzialność za produkt**

Zwracamy Państwu uwagę, że nie ponosimy odpowiedzialności za uszkodzenia naszych maszyn, bądź szkody spowodowane ich wadliwym funkcjonowaniem, powstałe na skutek nieprawidłowo przeprowadzonych napraw lub użycia nieoryginalnych części zamiennych. Naprawy winny być przeprowadzane tylko przez punkty serwisowe Husqvarna lub autoryzowane serwisy. Dotyczy to również części uzupełniających i oprzyrządowania.



## **H Termékszavatosság**

Nyomatékosan utalunk arra a tényre, hogy a termékszavatossági törvény szerint nem kell jótállást vállalnunk azokra a károkra, amelyeket nem a mi készülékeink okoztak, ha ezeket álszzerűtlen javítás okozta vagy egy alkatrész kicserélésénél nem a mi eredeti GARDENA alkatrészeinket vagy általunk engedélyezett alkatrészeket használtak fel és a javítást nem a GARDENA szerviz vagy egy erre felhatalmazott szakember végezte. Hasonlóképpen érvényes ez a kiegészítő alkatrészekre és tartozékokra is.

## **CZ Odpovědnost za výrobek**

Výslovně upozorňujeme na to, že podle zákona o odpovědnosti za výrobek nenese odpovědnost za škody způsobené našimi přístroji, pokud byly způsobené neodbornou opravou nebo použitím jiných než našich originálních náhradních dílů GARDENA nebo námi schválených dílů a neprovedením opravy servisem GARDENA nebo autorizovaným odborníkem. Odpovídající platí i pro doplňkové díly a příslušenství.

## **SK Predmet záruky**

Upozorňujeme dôrazne na to, že podľa zákona o poskytovaní záruk nezodpovedáme za škody spôsobené našimi výrobkami, v prípade, že boli boli vyvolané neodbornými opravami, výmenou dielcov, ktoré nepatria k originálnym dielom GARDENA alebo neboli nami schválené a rovnako boli spôsobené servisnými zásahmi, ktoré neboli vykonané servisom GARDENA alebo autorizovaným odborníkom. Rovnako to platí pre doplnky a príslušenstvo.

## **GR Ευθύνη για το προϊόν**

Σας υπενθυμίζουμε ρητά, ότι σύμφωνα με το νόμο περί ευθύνης για τα προϊόντα δεν ευθυνόμαστε για ενδεχόμενες βλάβες που προκαλούνται από τις συσκευές μας, εφόσον οφείλονται σε μία ακατάλληλη επισκευή ή σε μια αντικατάσταση τμημάτων για την οποία δεν έχουν χρησιμοποιηθεί τα πρωτότυπα ανταλλακτικά της GARDENA ή τα από μας εγκεκριμένα ανταλλακτικά και σε περίπτωση που δεν εκτελείται η επισκευή από το Τμήμα Εξυπηρέτησης Πελατών της GARDENA ή από έναν εξουσιοδοτημένο εξειδικευμένο τεχνίτη. Το ίδιο ισχύει για εξαρτήματα και συμπληρωματικά τμήματα.

## **SLO Jamstvo za izdelek**

Pismo poudarjamo, da po zakonu jamstva za izdelek nismo odgovorni za škodo, ki bi nastala zaradi uporabe našega izdelka, prav tako tudi ne za škodo ki bi nastala zaradi nepravilnega popravila izdelka ali pri napačni zamenjavi delov, ki niso originalni deli GARDENA ali pri uporabi z naše strani potrjenih delov, ki pa niso bili vgrajeni v servisu GARDENA ali v naši pooblaščenih servisni službi. Enako velja tudi za nadomestne dele in opremo.

## **HR Odgovornost za proizvod**

Izričito napominjemo da u skladu sa Zakonom o odgovornosti za proizvode nismo odgovorni za štete uzrokovane našim uređajima ako su one izazvane nestručnim popravkom ili u slučaju zamjene dijelova nisu korišteni originalni GARDENA dijelovi ili dijelovi koje smo odobrili i popravak nije izvršio GARDENA servis ili ovlašteni stručnjak. Isto vrijedi i za dodatne dijelove i pribor.

## **RO Responsabilitatea legala a produsului**

Menționăm în mod expres că, în concordanță cu responsabilitatea legală a produsului, nu suntem răspunzători de nici un accident provocat de produsele noastre dacă se datorează reparării necorespunzătoare sau dacă piesele de schimb nu sunt originale GARDENA sau aprobate de GARDENA, sau dacă reparațiile nu au fost efectuate de un Centru de Service GARDENA sau un specialist autorizat. Aceleași prevederi se aplică și pieselor de schimb și accesoriilor.

## **BG Отговорност за качество**

Изрично подчертаваме, че съгласно закона за отговорност за качество, ние не носим отговорност за вредите причинени от нашите уреди, ако същите са причинени от неправилен ремонт или при подмяната на части не са използвани оригинални части на GARDENA или части одобрени от нас и ремонта не е извършен от сервиз на GARDENA или оторизиран специалист. Същото важи за допълнителните части и принадлежности.

## **EST Tootevastutus**

Juhime teie tähelepanu sellele, et tootevastutusseaduse kohaselt ei vastuta meie seadmete poolt põhjustatud kahjude eest, kui need on tekkinud asjatundmatu paranduse tagajärjel või kui detaili vahetamisel ei kasutatud GARDENA originaalvaruosi ega meie poolt kasutada lubatud varuosi ja kui parandustöid ei ole teinud GARDENA klienditeenindusspetsialistid ega meie volitatud spetsialistid. Sama kehtib lisadetailide ja tarvikute kohta.

## **LT Atsakomybė už produkciją**

Nurodome, kad remdamiesi Atsakomybės už produkciją įstatymu, neatsakome už nuostolius, sukeltus mūsų prietaisų, jei jie atsirado dėl netinkamo remonto, arba, jei keičiant dalis, buvo naudojamasi neoriginalios GARDENA dalys arba dalys, kurių mes neleidome naudoti, o remontą atliko ne GARDENA servisas arba neįgaliotasis specialistas. Tas pats galioja papildomoms dalims ir priedams.

## **LV Produkta atbildība**

Mēs skaidri norādām uz to, ka saskaņā ar Produktu atbildības likumu, mēs neatbildam par mūsu iekārtu radītiem zaudējumiem, ciktāl tos ir izraisījis neatbilstošs remonts vai dalu nomaiņa ar neoriģinālām GARDENA daļām vai ne ar mūsu norādītajām detaļām un remontu nav veicis GARDENA serviss vai pilnvarots speciālists. Tas pats attiecas uz papildinošajām daļām un piederumiem.

<p><b>D EG-Konformitätserklärung</b> Der Unterzeichnete Husqvarna AB, 561 82 Huskvarna, Sweden bestätigt, dass die nachfolgend bezeichneten Geräte in der von uns in Verkehr gebrachten Ausführung die Anforderungen der harmonisierten EU-Richtlinien, EU-Sicherheitsstandards und produktspezifischen Standards erfüllen. Bei einer nicht mit uns abgestimmten Änderung der Geräte verliert diese Erklärung ihre Gültigkeit.</p>	<p><b>H EU-Megfelelőeségi nyilatkozat</b> Alulírott, a Husqvarna AB, 561 82 Huskvarna, Sweden igazolja azt, hogy az alábbiakban megnevezett készülékek, az általunk forgalomba hozott kivitelben teljesítik a harmonizációs EU-irányelvek, az EU biztonsági szabványok és a termékre jellemző szabványok követelményeit. Ha a készülékeken a mi beleegyezésünk nélkül változtatást végeznek, akkor ez a nyilatkozat érvényét veszti.</p>
<p><b>GB EU Declaration of Conformity</b> The undersigned Husqvarna AB, 561 82 Huskvarna, Sweden hereby certifies that, when leaving our factory, the units indicated below are in accordance with the harmonised EU guidelines, EU standards of safety and product specific standards. This certificate becomes void if the units are modified without our approval.</p>	<p><b>CZ Prohlášení o shodě EU</b> Podepsaný Husqvarna AB, 561 82 Huskvarna, Sweden potvrzuje, že dále uvedené přístroje v námi do provozu uvedeném provedení splňují požadavky harmonizovaných směrnic EU, bezpečnostních norem EU a norem specifických pro výrobek. Při námi neschválené změně přístrojů ztrácí toto prohlášení platnost.</p>
<p><b>F Certificat de conformité aux directives européennes</b> Le constructeur, soussigné : Husqvarna AB, 561 82 Huskvarna, Sweden déclare qu'à la sortie de ses usines le matériel neuf désigné ci-dessous étai conforme aux prescriptions des directives européennes énoncées ci-après et conforme aux règles de sécurité et autres règles qui lui sont applicables dans le cadre de l'Union européenne. Toute modification portée sur ce produit sans l'accord express de GARDENA suppose la validité de ce certificat.</p>	<p><b>SK EU-Vyhlasenie o zhode</b> Nižšie uvedená firma Husqvarna AB, 561 82 Huskvarna, Sweden vyhlasuje, že uvedené zariadenia, ktoré uviedla na trh v tomto vyhotovení, spĺňajú požiadavky harmonizovaných smerníc EU, bezpečnostných noriem EU a noriem špecifických pre výrobok. Pri zmene zariadenia, ktorá nebola odsúhlasená výrobcom stráca toto vyhlásenie platnosť.</p>
<p><b>NL EU-overeenstemmingsverklaring</b> Ondergetekende Husqvarna AB, 561 82 Huskvarna, Sweden bevestigt, dat de volgende genoemde apparaten in de door ons in de handel gebrachte uitvoering voldoen aan de eis van, en in overeenstemming zijn met de EU-richtlijnen, de EU-veiligheidsstandaard en de voor het product specifieke standaard. Bij een niet met ons afgestemde verandering aan de apparaten verliest deze verklaring haar geldigheid.</p>	<p><b>GR Δήλωση Συμμόρφωσης προς τις Οδηγίες της ΕΕ</b> Η υπογράφουσα Husqvarna AB, 561 82 Huskvarna, Sweden δηλώνει, ότι τα εξής αναφερόμενα εκδοόμενα από την εταιρία μας προϊόντα ανταποκρίνονται σε όλες τις εναρμονισμένες προδιαγραφές της ΕΕ, στα πρότυπα ασφαλείας της ΕΕ και στα ειδικά για το προϊόν πρότυπα. Σε μία μη συμφωνημένη με την εταιρία μας τροποποίηση των συσκευών αυτή η δήλωση χάνει την ισχύ της.</p>
<p><b>S EU Tillverkarintyg</b> Undertecknad firma Husqvarna AB, 561 82 Huskvarna, Sweden intygar härmed att nedan nämnda produkter överensstämmer med EU:s direktiv, EU:s säkerhetsstandard och produktspecifikation. Detta intyg upphör att gälla om produkten ändras utan vårt tillstånd.</p>	<p><b>SLO EU-izjava o skladnosti</b> Podpisani proizvajalca «Husqvarna AB, 561 82 Huskvarna, Sweden» s podpisom potrjuje, da sledeče opisana naprava, ki smo jo poslali na tržišče izpolnjuje zahteve harmoniziranih standardov ES-smernic, ES-varnostnih standardov in izdelku specifičnih standardov. V primeru spremembe na napravi brez našega pisnega dovoljenja ta izjava izgubi svoj pomen in veljavnost.</p>
<p><b>DK EU Overensstemmelse certifikat</b> Undertegnede Husqvarna AB, 561 82 Huskvarna, Sweden bekræfter hermed, at enheder listede herunder, ved afsendelse fra fabrikken, er i overensstemmelse med harmoniserede EU retningslinjer, EU sikkerheds standarder og produkt specifikations standarder. Dette certifikat træder ud af kraft hvis enhederne er ændret uden vor godkendelse.</p>	<p><b>HR Izjava o skladnosti EU-a</b> Dolje potpisana tvrtka Husqvarna AB, 561 82 Huskvarna, Sweden ovime potvrđuje da dolje navedeni uređaji u izvedbi plaširanoj na tržište ispunjavaju zahtjeve harmoniziranih EU smjernica, EU sigurnosnih normi i normi za određene proizvode. Ova izjava postaje ništavna u slučaju izmjene uređaja koje nismo odobrili.</p>
<p><b>FI EU-yhdenmukaisuusvakuutus</b> Allekirjoittanut Husqvarna AB, 561 82 Huskvarna, Sweden vakuuttaa, että alla mainittu laiteet täyttävät tehtaaltamme lähtiesään yhdenmukaisistettujen EU-direktiivien, EU-turvallisuusstandardien ja tuotekohtaisten standardien vaatimukset. Laitteisiin tehyd muutokset, joista ei ole sovittu kanssamme, joutavat tämän vakuutuksen raukaamiseen.</p>	<p><b>RO UE-Certificat de conformitate</b> Prin prezenta Husqvarna AB, 561 82 Huskvarna, Sweden, certifica faptul ca, in momentul in care produsele mentionate mai jos ies din fabrica sunt in concordanta cu directivele UE, standardele UE, standardele de siguranta UE si standardele specifice ale produsului UE. Acest certificat devine nul in cazul modificării aparatului fără aprobarea noastră.</p>
<p><b>I Dichiarazione di conformità alle norme UE</b> La sottoscritta Husqvarna AB, 561 82 Huskvarna, Sweden certifica che il prodotto qui di seguito indicato, nei modelli da noi commercializzati, è conforme alle direttive armonizzate UE nonché agli standard di sicurezza e agli standard specifici di prodotto. Qualunque modifica apportata al prodotto senza nostra specifica autorizzazione invalida la presente dichiarazione.</p>	<p><b>BG ЕС-Декларация за съответствие</b> Подписаната фирма Husqvarna AB, 561 82 Huskvarna, Sweden декларира, че описаните по-долу уреди, пуснати в продажба съгласно нашата спецификация, изпълняват изискванията на хармонизираните ЕС-директиви, ЕС-стандарти за безопасност и специфични производствени стандарти. При промяна на уреда, която не е съгласувана с нас, тази декларация губи своята валидност.</p>
<p><b>E Declaración de conformidad de la UE</b> El que suscribe Husqvarna AB, 561 82 Huskvarna, Sweden declara que la presente mercancía, objeto de la presente declaración, cumple con todas las normas de la UE, en lo que a normas técnicas, de homologación y de seguridad se refiere. En caso de realizar cualquier modificación en la presente mercancía sin nuestra previa autorización, esta declaración pierde su validez.</p>	<p><b>EST Eli vastusdeklaratsioon</b> Allkirjutanud Husqvarna AB, 561 82 Huskvarna, Sweden kinnitab, et kirjeldatud seade vastab meie poolt riigusse viidud kujul ELi harmoniseeritud direktiividele, ELi ohutusstandarditele ja tootega seotud standarditele. Meiega kooskõlastamata muudatus tegemise korral seadmel kaotab see deklaratsioon kehtivuse.</p>
<p><b>P Certificado de conformidad da UE</b> Os abaixo mencionados Husqvarna AB, 561 82 Huskvarna, Sweden, por este meio certificam que ao sair da fábrica os aparelhos abaixo mencionados estão de acordo com as direttrizes harmonizadas da UE, padrões de segurança e de produtos específicos. Este certificado ficará nulo se as unidades forem modificadas sem a nossa aprovação.</p>	<p><b>LT ES Atitikties deklaracija</b> Pasirašanti mūsų Husqvarna AB, 561 82 Huskvarna, Sweden patvirtina, kad žemiau nurodyti prietaisai ir jų modeliai, kurie buvo pagaminti mūsų gamyklose atitinka ES direktyvas, ES saugumo standartus ir specifinius gaminių standartus. Atlikus bet kokį prietaiso pakeitimą, kuris nėra suderintas su mumis, ši deklaracija praranda galiojimą.</p>
<p><b>PL Deklaracja zgodności Unii Europejskiej</b> Husqvarna AB, 561 82 Huskvarna, Sweden potwierdza, że poniżej określone urządzenia w wersji oferowanej przez nas do sprzedaży spełniają wymagania zharmonizowanych dyrektyw Unii Europejskiej, standardu bezpieczeństwa Unii Europejskiej i standardu specyficznego dla tego typu produktów. W przypadku zmiany urządzenia, która nie została z nami uzgodniona, niniejsza deklaracja traci moc obowiązującą.</p>	<p><b>LV ES-atbilstības deklarācija</b> Parakstīstusies Husqvarna AB, 561 82 Huskvarna, Sweden, Vācija apstiprina, ka sekojoši apzīmētās iekārtas, kurās mēs izplatām, savā izpildījumā atbilst harmonizētajām ES direktīvām, ES drošības standartiem un produkta specifiskajiem standartiem. Ar mūsu neapstiprinātām izmaiņām iekārtā šī deklarācija zaudē savu derīgumu.</p>

<p>Bezeichnung der Geräte: Description of the units: Désignation du matériel : Omschrijving van de apparaten: Produktbeskrivning: Beskrivelse af produktet: Laitteiden nimilyys: Descrizione dei prodotti: Descripción de la mercancía: Descrição dos aparelhos: Nazwa urządzeń:</p> <p>A készülékek megnevezése: Označení přístrojů:</p> <p>Označenie zariadenia: Ονομασία της συσκευής: Opis naprave: Oznaka uredaja: Descrierea articolelor:</p> <p>Обозначение на уредите: Seadmete nimetus: Prietaisų pavadinimas: Iekārtu apzīmējums:</p>	<p><b>Accu-Hochentaster</b> <b>Battery Pole Pruner</b> <b>Élagueuse sur perche sur accu</b> <b>Accu-telescoopkettlingzaag</b> <b>Batteridriven Kvistsåg</b> <b>Akku-grensav til højtsiddende grene</b> <b>Accu-raivaussaha</b> <b>Potatore telescopico a batteria</b> <b>Sierra de pértiga telescópica con accu</b> <b>Serra accu para poda em altura</b> <b>Akumulatorowa pilarka łaucuchowa z trzonkiem teleskopowym</b> <b>Akumulátoros magassági ágvágó</b> <b>Akumulátorová teleskopická vyvčtovací pilka</b> <b>Akumulátorový teleskopický odvetvovač</b> <b>Τηλεσκοπικό αλυσοπίοιο μπαταρίας</b> <b>Akumulatorski obrezovalnik za veje</b> <b>Akumulatorska teleskopska pila</b> <b>Foarfecă cu acumulator pentru rărireă crengilor copacilor înalți</b> <b>Телескопична акумулаторна кастрачка</b> <b>Aluga kõrglõikur</b> <b>Akumulátorinē aukštāpjovē</b> <b>Atzarotājs ar akumulatoru un teleskopisko kātu</b></p>	<p>Hinterlegte Dokumentation: GARDENA-Technische Dokumentation, M. Kugler 89079 Ulm</p> <p>Deposited Documentation: GARDENA Technical Documentation, M. Kugler 89079 Ulm</p> <p>Documentation déposée: Documentation technique GARDENA, M. Kugler 89079 Ulm</p>
<p>Typen: Types: Types : Type: Typ: Typer: Tyyppi: Tipi: Tipos: Tipos: Typu: Tipusok: Typy: Typ: Τύποι:</p>	<p>Tipi: Tipovi: Tipuri: Tipove: Tűűbid: Tipai: Tipi: Tipos: Tipos: Typu: Tipusok: Typy: Typ: Τύποι:</p>	<p>Art.-Nr.: Art. No.: Référéncé : Art.nr.: Art.nr.: Art. nr.: Tuoten:o Art.: Art. No: Art. no: Nr. artykuļu: Cikkszám: Číslo artiklu: Art.: Αριθ. ειδους:</p> <p>Art št.: br. art. Nr art.: Αρτ. номер: Toote nr : Gaminio nr.: Izstr.:</p> <p>Anbringungsjaar der CE-Kennzeichnung: Year of CE marking: Année d'apposition du marquage CE : Installatiejaar van de CE-aanduiding: Märkningsår: CE-Märkningsår: CE-merkin kiinnitysvuosi: Anno di applicazione della certificazione CE: Colocación del distintivo CE: Ano de marcação pela CE: Rok nadania oznakowania CE: CE-jelzés elhelyezésének éve: Rok umístění značky CE: Rok udelenia značky CE: Ετος σήματος CE: Leto namestitve CE-oznake: Godina dobivanja CE oznake: Anul de marcare CE: Година на поставяне на CE-маркировка: CE-märğistuse paigaldamise aasta: Metai, kada pažymėta CE-ženklū: CE-marğəjuma uzlikšanas gads:</p>
<p><b>TCS Li-18/20</b></p>		<p><b>Art. 8866</b></p>
<p>EU-Richtlinien: EU directives: Directives européennes : EU-richtlijnen: EU directiv: EU Retningslinier: EY-direktiivit: Direttive UE: Normativa UE: Directrizes da UE: Dyrektywy Unii Europejskiej: EU-irányelvek: Směrnice EU: EU-Predpisy: Οδηγίες της ΕΕ: ES-smernice: EU smjernice: Directive UE: ЕС-директиви: ELI direktiivid:</p>	<p>ES direktivos: ES-direktivas:  <b>2006/42/EG</b> <b>2011/65/EG</b> <b>2014/30/EG</b> <b>Ladegerät/Battery charger:</b> <b>2014/35/EG</b></p>	<p>Ulm, den 11.02.2016 Ulm, 11.02.2016 Fait à Ulm, le 11.02.2016 Ulm, 11-02-2016 Ulm, 2016.02.11. Ulm, 11.02.2016 Ulmissa, 11.02.2016 Ulm, 11.02.2016 Ulm, 11.02.2016 Ulm, 11.02.2016 Ulm, dnā 11.02.2016 Ulm, 11.02.2016 Ulm, 11.02.2016 Ulm, dnā 11.02.2016 Ulm, 11.02.2016 Ulm, 11.02.2016 Ulm, dnā 11.02.2016 Ulm, 11.02.2016 Ulm, 11.02.2016 Ulm, 11.02.2016 Ulm, 11.02.2016 Ulm, 11.02.2016 Ulm, 11.02.2016 Ulm, 11.02.2016 Ulm, 11.02.2016</p> <p>Der Bevollmächtigte Authorised representative Le mandataire De gevolmachtigde Auktoriserad representant Autoriseret repræsentant Valtuutettu edustaja Persona delegata La persona autorizada O representante Pelnomocnik Meghatalmazott Zplnomocnenec Splnomocnený Ο εξουσιοδοτημένος Pooblaščenec Ovlaštena osoba Conducerea tehnică Упълномощен Volitatud esindaja Igaliotasis atstovas Pilnvarotā persona</p>
<p>Harmonisierte EN:  <b>EN ISO 12100</b> <b>EN ISO 11680-1</b> <b>EN 60745-1</b></p>	<p><b>Batterie/Battery:</b> <b>IEC 62133</b>  <b>Ladegerät/Battery charger:</b> <b>EN ISO 12100</b> <b>IEC 60335-1</b> <b>IEC 60335-2-29</b></p>	<p> <b>Reinhard Pompe</b> Vice President</p>

**2013**

**Deutschland / Germany**

**GARDENA**  
Manufacturing GmbH  
Central Service  
Hans-Lorenser-Straße 40  
D-89079 Ulm  
Produktfragen:  
(+49) 731 490-123  
Reparaturen:  
(+49) 731 490-290  
service@gardena.com

**Albania**  
COBALT Sh.p.k.  
Rr. Sirti Kodra  
1000 Tirana

**Argentina**  
Husqvarna Argentina S.A.  
Av.del Libertador 5954 –  
Fiso 11 – Torre B  
(C1428ARF) Buenos Aires  
Phone: (+54) 11 5194 5000  
info.gardena@  
ar.husqvarna.com

**Armenia**  
Garden Land Ltd.  
61 Tigran Mets  
0005 Yerevan

**Australia**  
Husqvarna Australia Pty. Ltd.  
Locked Bag 5  
Central Coast BC  
NSW 2252  
Phone: (+61) (0) 2 4352 7400  
customer.service@  
husqvarna.com.au

**Austria / Österreich**  
Husqvarna Austria GmbH  
Industriezeile 36  
4010 Linz  
Tel.: (+43) 732 77 01 01-485  
service.gardena@  
husqvarnagroup.com

**Azerbaijan**  
Firm Progress  
a. Aliyev Str. 26A  
1052 Bakı

**Belgium**  
GARDENA Belgium NV/SA  
Sterrebeekstraat 163  
1930 Zaventem  
Phone: (+32) 2 720 92 12  
Mail: info@gardena.be

**Bosnia / Herzegovina**  
SILK TRADE d.o.o.  
Industrijska zona Bukva bb  
74260 Tešanj

**Brazil**  
Husqvarna do Brasil Ltda  
Av. Francisco Matarazzo,  
1400 – 1º andar  
São Paulo – SP  
CEP: 05001-903  
Tel: 0800-112252  
marketing.br.husqvarna@  
husqvarna.com.br

**Bulgaria**  
Хускварна България ЕООД  
Бул. „Андрей Ляпчев“ № 72  
1799 София  
Тел.: (+359) 02/9753076  
www.husqvarna.bg

**Canada / USA**  
GARDENA Canada Ltd.  
100 Summerlee Road  
Brampton, Ontario L6T 4X3  
Phone: (+1) 905 792 9330  
info@gardenacanada.com

**Chile**  
Maquinarias Agroforestales  
Ltda. (Maga Ltda.)  
Santiago, Chile  
Avda. Chesteron  
# 8355 comuna Las Condes  
Phone: (+56) 2 202 4417  
Dalton@мага.cl  
Zipcode: 7560330  
Temuco, Chile  
Avda. Valparaíso # 01466  
Phone: (+56) 45 222 126  
Zipcode: 4780441

**China**

Husqvarna (China) Machinery  
Manufacturing Co., Ltd.  
No. 1355, Jia Xin Rd.,  
Ma Lu Zhen, Jia Ding Dist.,  
Shanghai  
201801  
Phone: (+86) 21 59159629  
Domestic Sales  
www.gardena.com.cn

**Colombia**  
Husqvarna Colombia S.A.  
Calle 18 No. 68 D-31, zona  
Industrial de Montevideo  
Bogotá, Cundinamarca  
Tel. 571 2922700 ext. 105  
jairo.salazar@  
husqvarna.com.co

**Costa Rica**  
Compania Exim  
Euroberoamericana S.A.  
Los Colegios, Moravia,  
200 metros al Sur del Colegio  
Saint Francis – San José  
Phone: (+506) 297 6883  
exim\_euro@racsa.co.cr

**Croatia**  
SILK ADRIA d.o.o.  
Josipa Lončara 3  
10090 Zagreb  
Phone: (+385) 1 3794 580  
silk.adria@zg.t-com.hr

**Cyprus**  
Med Marketing  
17 Digeni Akritia Ave  
P.O. Box 27017  
1641 Nicosia

**Czech Republic**  
Husqvarna Česko s.r.o.  
Türköva 2319/5b  
149 00 Praha 4 – Chodov  
Bezpłatná infolinika:  
800 100 425  
servis@cz.husqvarna.com

**Denmark**  
GARDENA / Husqvarna  
Consumer Outdoor Products  
Salgsafdelning Danmark  
Box 9003  
S-200 39 Malmö  
info@gardena.dk

**Dominican Republic**  
BOSQUESA, S.R.L  
Carretera Santiago Licey  
Km. 5 ½  
Esquina Copal II,  
Santiago  
Dominican Republic  
Phone: (+809) 736-0333  
joserbosquesa@claro.net.do

**Ecuador**  
Husqvarna Ecuador S.A.  
Agrupos E1-181 y 10 de  
Agosto Quito, Pichincha  
Tel. (+593) 22800739  
francisco.jacom@  
husqvarna.com.ec

**Estonia**  
Husqvarna Eesti OÜ  
Consumer Outdoor Products  
Kesk tee 10, Aaviku küla  
Rae vald  
Harju maakond  
75305 Estonia  
kontakt.etj@husqvarna.ee

**France**  
Husqvarna France  
9/11 Allée des pierres mayettes  
92635 Gennevilliers Cedex  
France  
http://www.gardena.com/fr  
N° AZUR: 0 810 00 78 23  
(Prix d'un appel local)

**Georgia**

ALD Group  
Bellashvili 8  
1159 Tbilisi  
**Great Britain**  
Husqvarna UK Ltd  
Preston Road  
Aycliffe Industrial Park  
Newton Aycliffe  
Consumer Durham  
DL5 6UP  
info.gardena@  
husqvarna.co.uk  
**Greece**  
Π.ΠΑΠΑΔΟΠΟΥΛΟΣ ΑΕΒΕ  
Λεωφ. Αθηνών 92  
Αθήνα  
Τ.Κ. 104 42  
Ελλάδα  
Τηλ. (+30) 210 5193 100  
info@papakodopoulos.com.gr

**Hungary**  
Husqvarna Magyarorszag Ltd.  
Ezred u. 1-3  
1044 Budapest  
Telefon: (+36) 1 251-4161  
vevozsogalat.husqvarna@  
husqvarna.hu

**Iceland**  
Ó. Johnson & Kaaber  
Tunguhalsi 1  
110 Reykjavik  
ooj@ok.is

**Ireland**  
Husqvarna UK Ltd  
Preston Road  
Aycliffe Industrial Park  
Newton Aycliffe  
County Durham  
DL5 6UP  
info.gardena@  
husqvarna.co.uk

**Italy**  
Husqvarna Italia S.p.A.  
Via Como 72  
23868 VALMADRERA (LC)  
Phone: (+39) 0341.203.111  
info@gardenaitalia.it

**Japan**  
KAKUICHI Co. Ltd.  
Sumitomo Realty &  
Development Kojimachi  
BLDG., 8F  
5-1 Nibaruncyo  
Chiyoda-ku  
Tokyo 102-0084  
Phone: (+81) 33 264 4721  
m\_ishihara@kaku-ichi.co.jp

**Kazakhstan**  
LAMED Ltd.  
155/1, Tazhibayevy Str.  
050060 Almaty  
IP Schmidt  
Abayavenue 3B  
110 005 Kostanay

**Korea**  
Kyung Jin Trading Co., Ltd.  
107-4, SunDuk Bld.,  
YangJae-dong,  
Secho-gu,  
Seoul, (zipcode: 137-891)  
Phone: (+82) (0)2 574-6300

**Kyrgyzstan**  
Alyz Maki  
av. Moladaya Guardir J 3  
720014  
Bishkek

**Latvia**  
Husqvarna Latvija  
Consumer Outdoor Products  
Bakūži iela 6  
LV-1024 Rīga  
info@husqvarna.lv

**Lithuania**  
UAB Husqvarna Lietuva  
Consumer Outdoor Products  
Atleities pl. 7/C  
LT-52104 Kaunas  
centras@husqvarna.lt

**Luxembourg**

Magasins Jules Neuberg  
39, rue Jacques Stas  
Luxembourg-Gasperich 2549  
Case Postale No. 12  
Luxembourg 2010  
Phone: (+352) 40 14 01  
ari@neuberg.lu

**Mexico**  
AFOSA  
Av. Lopez Mateos Sur # 5019  
Col. La Calma 45070  
Zapopan, Jalisco  
Mexico  
Phone: (+52) 33 3818-3434  
cornejo@afosa.com.mx

**Moldova**  
Convel S.R.L.  
290A Muncesti Str.  
2002 Chisinau

**Netherlands**  
GARDENA Nederland B.V.  
Postbus 50176  
1305 AD ALMERE  
Phone: (+31) 36 521 00 00  
info@gardena.nl

**Neth. Antilles**  
Jonka Enterprises N.V.  
Sta. Rosa Weg 196  
P.O. Box 8200  
Curaçao  
Phone: (+599) 9 767 66 55  
pjm@jonka.com

**New Zealand**  
Husqvarna New Zealand Ltd.  
PO Box 76-437  
Manukau City 2241  
Phone: (+64) (0) 9 9202410  
support.nz@husqvarna.co.nz

**Norway**  
GARDENA  
Husqvarna Consumer  
Outdoor Products  
Salgskontor Norge  
Kleiverveien 6  
1540 Vestby  
info@gardena.no

**Peru**  
Husqvarna Perú S.A.  
Jr. Ramón Cárcamo 710  
Lima 1  
Tel: (+51) 1 3320400 ext. 416  
juan.remuzog@  
husqvarna.com

**Poland**  
Husqvarna  
Poland Spółka z o.o.  
ul. Wycsockiego 15 b  
03-371 Warszawa  
Phone: (+48) 22 330 96 00  
gardena@husqvarna.pl

**Portugal**  
Husqvarna Portugal, SA  
Lagoa – Albarraque  
2635 – 595 Rio de Mouro  
Tel.: (+351) 21 922 85 30  
Fax.: (+351) 21 922 85 36  
info@gardena.pt

**Romania**  
Madex International Srl  
Soseaua Odaii 117-123,  
RO 013603 București, S 1  
Phone: (+40) 21 352.76.03  
madex@ines.ro

**Russia / Россия**  
ООО „Хускварна“  
141400, Московская обл.,  
г. Химки,  
улица Ленинградская,  
владение 39, стр.6  
Бизнес Центр  
„Химки Бизнес Парк“,  
помещение 0802.04  
http://www.gardena.ru

**Serbia**  
Domet d.o.o.  
Autoput za Novi Sad bb  
11233 Belgrade  
Phone: (+381) 11 848 88 12  
miroslav.jejina@domet.rs

**Singapore**

Hy-Ray PRIVATE LIMITED  
40 Jalan Pemimpin  
#02-08 Tat Ann Building  
Singapore 577185  
Phone: (+65) 6253 2277  
shiyang@hyray.com.sg

**Slovak Republic**  
Husqvarna Česko s.r.o.  
Türköva 2319/5b  
149 00 Praha 4 – Chodov  
Bezpłatná infolinika:  
800 154 044  
servis@sk.husqvarna.com

**Slovenia**  
Husqvarna Austria GmbH  
Industriezeile 36  
4010 Linz  
Tel.: (+43) 732 77 01 01-485  
service.gardena@  
husqvarnagroup.com

**South Africa**  
Husqvarna  
South Africa (Pty) Ltd  
Postnet Suite 250  
Private Bag X6,  
Cascades, 3202  
South Africa  
Phone: (+27) 33 846 9700  
info@gardena.co.za

**Spain**  
Husqvarna España S.A.  
Calle de Rivas nº 10  
28052 Madrid  
Phone: (+34) 91 708 05 00  
atencioncliente@gardena.es

**Suriname**  
Agrofix n.v.  
Verlengde Hogestraat # 22  
Phone: (+597) 472426  
agrofix@sr.net  
Pobox : 2006  
Paramaribo  
Suriname – South America

**Sweden**  
Husqvarna AB  
S-561 82 Huskvarna  
info@gardena.se

**Switzerland / Schweiz**  
Husqvarna Schweiz AG  
Consumer Products  
Industriestrasse 10  
5506 Mägenwil  
Phone: (+41) (0) 62 887 37 90  
info@gardena.ch

**Turkey**  
GARDENA Döste Diş Ticaret  
Müessesliik A.Ş.  
Sanayi Cad. Adil Sokak  
No: 1/B Kartal  
34873 İstanbul  
Phone: (+90) 216 38.93.939  
info@gardena-dost.com.tr

**Ukraine / Україна**  
ТОВ „Хусварна Україна“  
вул. Васильківська, 34,  
офіс 204-р  
03022, Київ  
Тел. (+38) 044 498 39 02  
info@gardena.ua

**Uruguay**  
FELI SA  
Entre Rios 1083 CP 11800  
Montevideo – Uruguay  
Tel: (+598) 22 03 18 44  
info@felisa.com.uy

**Venezuela**  
Сортедаción Casa y Jardín C.A.  
Av. Caroni, Edif. Traztemin, PB.  
Colinas de Bello Monte.  
1050 Caracas.  
Tlf: (+58) 212 992 33 22  
info@casayjardin.net.ve

8866-20.960.04/0216  
© GARDENA  
Manufacturing GmbH  
D-89079 Ulm  
http://www.gardena.com