

EasyCut Li-18/23 R
Art. 9823

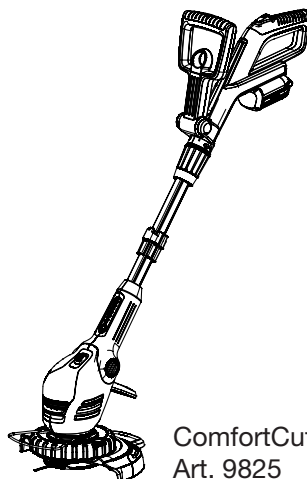

ComfortCut Li-18/23 R
Art. 9825

D Betriebsanleitung
Accu-Turbotrimmer

GB Operating Instructions
Accu Turbotrimmer

F Mode d'emploi
Coupe-bordures à batterie

NL Gebruiksaanwijzing
Accu-Turbotrimmer

S Bruksanvisning
Accu-Turbotrimmer

DK Brugsanvisning
Accu-turbotrimmer

FI Käyttöohje
Accu-turbotrimmeri

N Bruksanvisning
Batteri-turbotrimmer

I Istruzioni per l'uso
Turbotrimmer a batteria

E Instrucciones de empleo
Recortabordes con accu

P Manual de instruções
Aparador de relva Accu-Turbotrimmer

PL Instrukcja obsługi
Podkaszarka akumulatorowa

H Használati utasítás
Akkumulátoros damilos
fűszegélynyíró

CZ Návod k obsluze
Akumulátorový turbotrimmer

SK Návod na obsluhu
Akumulátorový turbotrimmer

GR Οδηγίες χρήσης
Επαναφορτιζόμενο κοιρευτικό
πετονιας

RUS Инструкция по эксплуатации
Аккумуляторный турботриммер

SLO Navodilo za uporabo
Akumulatorski turbo trimmer obrezovalnik

HR Upute za uporabu
Baterijski turbo trimmer za travu

SRB Uputstvo za rad
BIH Baterijska turbo trimmer-kosilica

UA Інструкція з експлуатації
Акумуляторний турботриммер

RO Instrucțiuni de utilizare
Turbotrimmer cu baterie

TR Kullanma Kılavuzu
Akülü Turbo Tirpan

BG Инструкция за експлоатация
Акумулаторен Турботриммер

AL Manual përdorimi
Kositëse bari turbo me bateri

EST Kasutusjuhend
Akuga turbotrimmer

LT Eksploatavimo instrukcija
Akumuliatorinė turbo žoliapjovė

LV Lietošanas instrukcija
Turbotrimmeris ar akumulatoru

GARDENA EasyCut Li-18/23 R, ComfortCut Li-18/23 R



Ceci est la traduction du mode d'emploi original allemand.

Nous vous remercions de bien vouloir lire attentivement ce mode d'emploi et d'en observer les instructions. Ce mode d'emploi vous permet de vous familiariser avec l'appareil et son utilisation correcte ainsi qu'avec les consignes de sécurité.



Ne jamais utiliser l'appareil si vous êtes fatigué ou malade, ou si vous êtes sous l'influence d'alcool, de drogues ou de médicaments.

Cet appareil peut être utilisé par des enfants de plus de 8 ans ainsi que par des personnes ayant des capacités physiques, sensorielles ou mentales amoindries, ou bien un déficit d'expériences ou de connaissances, si ceux-ci sont sous surveillance ou qu'ils ont été instruits sur une utilisation sûre de l'appareil ou qu'ils ont été instruits sur les dangers inhérents. Il est interdit aux enfants de jouer avec cet appareil. Le nettoyage et l'entretien par l'utilisateur ne doivent pas être effectués par des enfants sans surveillance. L'âge recommandé pour l'utilisation de l'appareil par des jeunes gens est de 16 ans au moins.

→ Conservez précieusement ce mode d'emploi.

Tables des matières :

1. Domaine d'application du coupe bordures GARDENA	25
2. Consignes de sécurité	26
3. Montage	28
4. Mise en service	29
5. Utilisation	30
6. Entreposage	32
7. Maintenance	32
8. Incidents de fonctionnement	33
9. Accessoires disponibles	34
10. Caractéristiques techniques	34
11. Service Après-Vente/Garantie	35

1. Domaine d'application du coupe bordures GARDENA

Finalité:

Le coupe bordures GARDENA se destine à la finition et à la coupe de gazon et de surfaces vertes dans les jardins privés et domestiques.

Il n'a pas le droit d'être utilisé dans le domaine public, des parcs, des centres sportifs, sur les routes ou dans le secteur agricole ou forestier.

Attention:



En raison des risques de blessure, il est interdit d'utiliser le coupe bordures GARDENA pour la coupe de haies ou un broyage du type compostage.

2. Consignes de sécurité

→ Tenez compte des consignes de sécurité figurant sur le coupe bordures.



ATTENTION !

→ Lisez le mode d'emploi avant de mettre l'appareil en route !



DANGER!

→ Mettez le coupe bordures à l'abri de la pluie et de l'humidité !

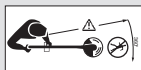

DANGER !

Risque de blessure de tiers !

→ Veillez à ce qu'aucun autre être vivant ne se trouve dans la zone à risques !



DANGER ! Risque de lésions oculaires ou auditives !

→ Porter des protections auditives et oculaires !

→ Respectez le domaine d'application du coupe bordures indiqué dans ce mode d'emploi.

Vous êtes responsable de la sécurité dans la zone de travail (rayon de 2 mètres).

→ Veillez à ce qu'aucune autre personne (en particulier des enfants) et aucun animal ne se trouve à proximité de la zone dangereuse (rayon de 15 mètres).

Danger ! Vous risquez de ne pas entendre des personnes approcher, si vous portez des protections auditives ou en raison du bruit généré par l'outil.

Après l'utilisation, débrancher l'accu et contrôler régulièrement le bon état de fonctionnement du coupe-bordures – en particulier des lames – et en cas de dommage, le faire réparer correctement.

→ Portez des lunettes de protection !

→ Portez des chaussures fermées et un pantalon long pour protéger vos jambes. Tenir les doigts et les pieds à distance des lames en plastique – en particulier lors de la mise en service !

→ Pour travailler, veillez toujours à adopter une position sûre et stable et maintenez l'équilibre.

Faites attention quand vous reculez. Risque de trébuchement !

→ Ne travaillez qu'à la lumière du jour ou lorsque la visibilité est bonne.

→ Ne pas travailler à bout de bras. Pour éviter toute fatigue, changez de position de travail et veillez à faire suffisamment de pauses. Ceci permet de mieux contrôler l'outil électrique dans des situations inattendues.

Contrôles à effectuer avant chaque utilisation

→ Effectuez un contrôle visuel avant chaque utilisation du coupe bordures.

→ Vérifiez si les orifices d'admission d'air sont dégagés.

N'utilisez pas le coupe-bordures si celui-ci est endommagé ou si des dispositifs de sécurité (interrupteur, cache de sécurité) et/ou porte-lame sont endommagés ou usés.

→ Ne désactivez jamais les dispositifs de sécurité.

→ Contrôlez la surface que vous souhaitez couper avant le début du travail. Sortez les éléments étrangers (par ex. cailloux, pierres et branches). Faites attention à ces éléments pendant le travail.

→ Si vous deviez buter sur un obstacle lors du travail, veuillez mettre le coupe-bordures hors service et débrancher l'accu. Retirez l'obstacle, contrôlez le coupe-bordures quant à des dommages éventuels et le cas échéant, faites-le réparer.

Application / Responsabilité



DANGER ! Outil à arrêt retardé !

→ Tenir les mains et les pieds à distance de la zone de travail jusqu'à ce que la lame soit à l'arrêt !

Ce coupe bordures peut provoquer des blessures graves !

Interruption du travail

→ Ne laissez jamais le coupe bordures sans surveillance sur le lieu du travail.

→ Si vous interrompez votre travail, débranchez l'accu et entreposez le coupe-bordures dans un endroit sûr.

→ Si vous deviez interrompre votre travail afin de vous rendre vers une autre zone de travail, veuillez impérativement arrêter le coupe-bordures, attendez que l'appareil se trouve complètement à l'arrêt et débranchez l'accu. Portez le coupe-bordures par la poignée supplémentaire.

Tenez compte de l'environnement

- Familiarisez-vous avec l'environnement et les risques que le bruit de l'outil pourrait vous empêcher de percevoir.
- N'utilisez jamais le coupe-bordures en cas d'orage ou de pluie, ni en environnement humide.
- Ne pas travailler avec le coupe bordure directement près ou dans des plans d'eau (piscines, ruisseaux ou étangs de jardin).

Sécurité relative à l'accu

- Veuillez respecter les consignes de sécurité figurant sur la batterie.



RISQUE D'INCENDIE ! Court-circuit !

- Les éléments de contact ne doivent jamais être reliés par du métal.



RISQUE D'INCENDIE !

Pendant son chargement, placer la batterie à charger sur un support non combustible, résistant à la chaleur et non conducteur de l'électricité. Tenir à distance du chargeur et de l'accu tout objet corrosif, combustible et facilement inflammable. Ne pas couvrir le chargeur et l'accu en cours de chargement. Débrancher immédiatement le chargeur en cas d'incendie ou de dégagement de fumée.

Utilisez seulement le chargeur GARDENA d'origine pour charger l'accu. L'utilisation d'autres chargeurs risque d'endommager les accus et peut même provoquer un incendie.



RISQUE D'EXPLOSION !

Conservez la batterie remplaçable à l'abri de la chaleur et du feu. Ne les posez pas sur des éléments chauffants et évitez de les exposer longuement aux rayons solaires.



Ne pas utiliser le chargeur à l'extérieur.

- Ne jamais exposer le chargeur à l'humidité ou à la pluie.

Utiliser les accus uniquement à une température ambiante située entre 0 °C bis + 40 °C.

Un accu en état de marche doit être éliminé de façon appropriée. Il ne doit pas être envoyé par courrier. Pour plus de détails, veuillez vous adresser à votre centre local de gestion des déchets.

Vérifier régulièrement si le chargeur présente des signes de détériorations ou de vieillissement (fragilité) et ne l'utiliser que dans un état irréprochable.

Utiliser le chargeur fourni à la livraison uniquement pour charger l'accu compris à la livraison.

Ne pas utiliser ce chargeur pour recharger des piles non rechargeables (risque d'incendie).

Le coupe-bordures ne doit pas fonctionner pendant le chargement.

Charger l'accu uniquement à des températures situées entre 0 °C bis 45 °C. Après une sollicitation importante, laisser d'abord refroidir l'accu.

N'utiliser que l'accu original de GARDENA.

Entreposage

Le coupe bordures ne doit pas être exposé directement au soleil ou à une température supérieure à 35 °C.

Ne jamais ranger le taille-bordures avec la batterie fixée afin d'empêcher tout dysfonctionnement et accident.

Le Turbotrimmer ne doit pas être stocké dans un endroit où il y a de l'électricité statique.

Danger ! Cet appareil génère un champ électromagnétique en cours de fonctionnement. Dans certaines circonstances, ce champ peut interagir avec des implants médicaux actifs ou passifs. Pour éviter tout risque de blessure sérieuse ou mortelle, nous recommandons aux personnes porteuses d'implants médicaux de consulter leur médecin ou le fabricant de l'implant avant de faire fonctionner l'appareil.

Danger ! Tenir les enfants en bas âge éloignés lors du montage. Lors du montage, des pièces de petite taille peuvent être avalées et il est possible de s'étouffer avec le sachet en polyéthylène.

3. Montage

Monter le coupe-bordures :

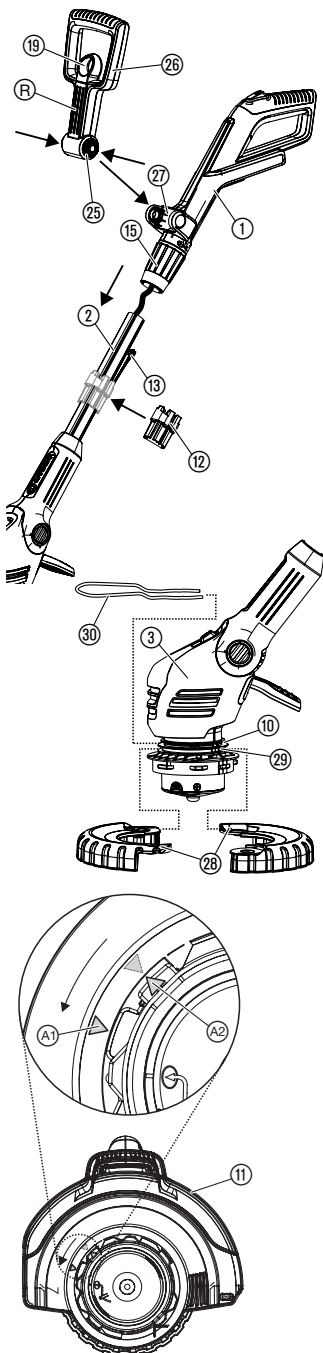

ATTENTION !

La poignée peut uniquement être montée si le câble entre la poignée et le guidon est en parfait état. Si le câble est endommagé, la poignée ne peut pas être montée. Dans ce cas, contactez le S.A.V. de GARDENA.



ATTENTION !

Le coupe-bordures peut uniquement fonctionner lorsque le cache de protection (11) est monté.

1. Déballez avec précaution la poignée (1) et le guidon (2), en veillant à ne pas exercer de tension sur le câble.
2. Assurez-vous que la douille de serrage (15) est en position ouverte (*symbole cadenas ouvert*).
3. Pousser la poignée (1) sur le guidon (2) jusqu'à ce qu'il s'enclenche de façon audible, tout en veillant à ce que le câble ne soit ni tordu, ni coincé.
4. Contrôler en tirant sur la poignée (1) qu'elle est bien fixée sur le guidon (2). Une fois montés, la poignée (1) et le guidon (2) ne peuvent plus être séparés.
5. Fermer la douille de serrage (15) (*symbole cadenas fermé*).
6. Tirer le mécanisme de verrouillage (19) de la poignée supplémentaire (26), enfoncer les deux pièces d'enclenchement (25) de la poignée supplémentaire (26) et enclencher la poignée dans le logement (27), avec les encoches (R) vers l'avant.
7. **Uniquement pour l'art. 9825 :** positionner les deux moitiés de roues (28) autour de l'encoche inférieure (29) de la tête du coupe-bordures (3) et les fermer jusqu'à ce qu'elles s'enclenchent de façon audible.
8. Pousser l'étrier de protection des plantes (30) de l'avant dans l'encoche supérieure (10) de la tête du coupe-bordures (3), tout en veillant à ce que la roue (28) puisse tourner librement (c.-à-d. introduire l'étrier avec le coude vers le haut).
9. Enficher le couvercle de protection (11) sur la tête du coupe-bordures (3).
10. Tourner le couvercle de protection (11) jusqu'à ce qu'il soit complètement emmanché (les deux flèches (A1), (A2) sont face à face).
11. Tourner le cache de protection (11) dans le sens anti-horaire jusqu'à ce qu'il s'enclenche de façon audible.
12. Écarter légèrement le rangement pour lames (12) au niveau de l'ouverture et le pousser sur le guidon (2).
13. Insérer jusqu'à 6 lames en plastique (13) dans le rangement pour lames (12) jusqu'à ce que les lames se coincent.

Sont comprises dans la livraison 20 lames en plastique et un rangement pour lames de rechange. Jusqu'à 6 lames de rechange peuvent être conservées dans le rangement pour lames.

Pour le montage de la lame dans le porte-lames, voir 8. Incidents de fonctionnement « *Changer les lames en plastique* ».

4. Mise en service

Recharge des accus :

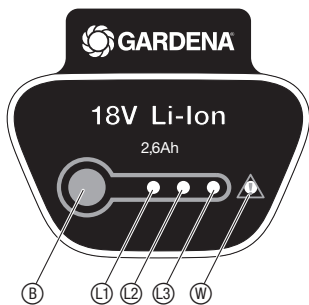
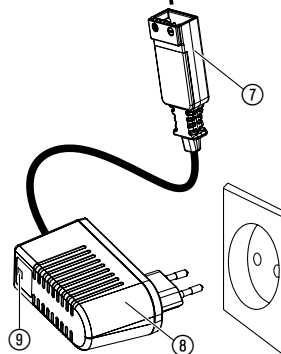
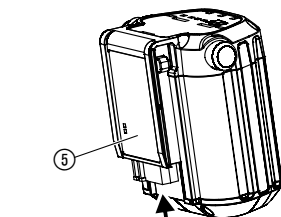
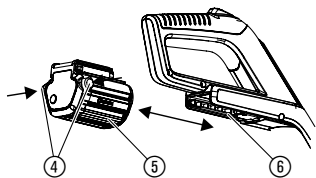

ATTENTION !

La surtension détruit l'accu et le chargeur.

→ Veiller à respecter la tension secteur correcte.

Avant la première utilisation, l'accu partiellement chargé doit être chargé complètement. Durée de chargement (en cas d'accu vide), voir 10. Caractéristiques techniques.

Le chargement de l'accu lithium-ion peut être réalisé dans n'importe quel état de charge et être interrompu à tout moment sans affecter l'accu (pas d'effet mémoire).

1. Enfoncer les deux touches de déverrouillage (4) et débrancher l'accu (5) de son compartiment (6) au niveau de la poignée.
2. Enfoncer le connecteur du câble de chargement (7) sur l'accu (5).
3. Enfoncer le chargeur (8) dans une prise secteur.

Le voyant de charge (9) au niveau du chargeur clignote toutes les secondes en vert : La charge de l'accu est en cours.

Le voyant de charge (9) vert au niveau du chargeur est allumé : L'accu est entièrement chargé.

(Temps de charge voir 10. Caractéristiques techniques).

Affichage de l'état de charge de la batterie pendant le chargement :

chargé à 100 % L1, L2 et L3 sont allumées.

chargé à 66 – 99 % L1 et L2 sont allumées, L3 clignote.

chargé à 33 – 65 % L1 est allumée, L2 clignote.

chargé à 0 – 32 % L1 clignote.

En cours de chargement, vérifier régulièrement la progression du chargement.

4. Lorsque le chargement est terminé, débranche l'accu (5) du chargeur (8). D'abord débrancher l'accu (5) du chargeur (8), puis débrancher le chargeur (8).
5. Pousser l'accu (5) sur son compartiment (6) au niveau de la poignée jusqu'à ce qu'il s'enclenche de façon audible.

Eviter le déchargement trop important :

Quand l'accu est déchargé, la protection contre le déchargement complet éteint l'appareil automatiquement avant que l'accu ne soit complètement déchargé.

Pour que l'accu complètement chargé ne se décharge pas via le chargeur débranché, l'accu doit être débranché du chargeur après le chargement. Si l'accu a été stocké pendant plus d'1 an, celui-ci doit de nouveau être complètement chargé.

Si l'accu a été complètement déchargé, le voyant de charge (9) clignote rapidement au début du chargement (2 fois par seconde).

Si le voyant de charge (9) clignote encore rapidement au bout de 10 minutes, il y a une erreur (voir 8. Incidents de fonctionnement).

Si l'indicateur d'erreur (W) au niveau de l'accu clignote, il y a une erreur (voir 8. Incidents de fonctionnement). En cas d'accu complètement déchargé, cela peut prendre environ 20 min jusqu'à ce que l'état de charge soit affiché sur l'accu au moyen de la LED. Le processus de chargement est affiché à tout moment au moyen de la LED clignotante (9), au niveau du chargeur.

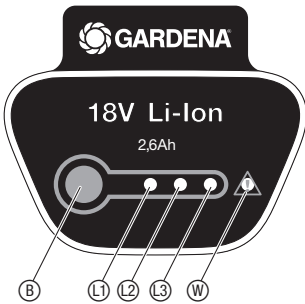

Affichage de l'état de charge de la batterie pendant le fonctionnement:

→ Appuyer sur la touche **B** au niveau de l'accu.

chargé à 66 – 99 %	L1, L2 et L3 sont allumées.
chargé à 33 – 65 %	L1 et L2 sont allumées.
chargé à 10 – 32 %	L1 est allumée.
chargé à 1 – 9 %	L1 clignote.
chargé à 0 %	Aucun affichage.

5. Utilisation

DANGER !



Risque de blessure si l'outil ne s'arrête pas une fois que le bouton de démarrage a été relâché !
 → Ne changez pas les dispositifs de sécurité ou de commande (en attachant par exemple le verrouillage de sécurité à la poignée) !

Risque de blessure !
 → Avant toute modification de la position de travail, de la longueur du guidon, de la poignée supplémentaire ou de l'étrier de protection des plantes, débrancher l'accu !

Réglage de la position de travail :

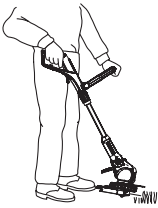

Position de travail 1:
Élagage standard

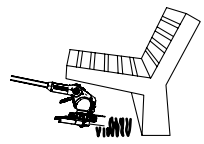

Position de travail 2:
Élaguer dans une zone comportant des obstacles



Position de travail 3:
Élagage vertical des finitions de bordures

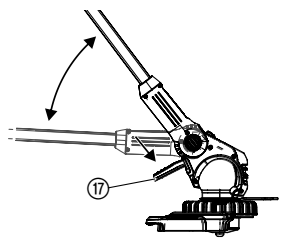

Position de travail 1 :
Pour l'élagage standard.

- Position de travail 2 :**
- Appuyer sur la pédale **17** et abaisser le guidon dans la position de travail souhaitée.
 - Relâcher la pédale **17** et faire enclencher le guidon.

ATTENTION ! En position de travail 1 + 2, éviter de toucher le sol avec la tête du coupe-bordures.

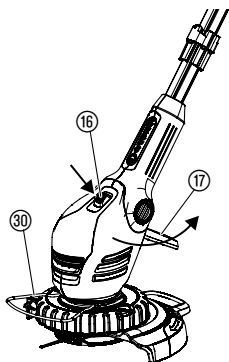

Adaptation du coupe bordures à la taille corporelle :

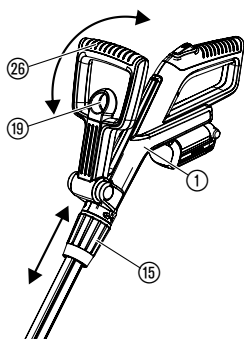

Réglage de l'étrier de protection des plantes :

Démarrage du coupe bordures :

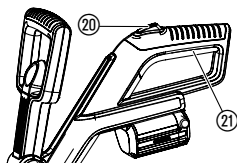

Position de travail 3 (uniquement pour l'art. 9825) :

Dans la position de travail 3, la barre doit être dans la position supérieure !

1. Tourner l'étrier de protection des plantes ③⑩ de 90° dans la position de rangement jusqu'à ce qu'il s'enclenche.
2. Enfoncer la pédale ①⑦ et mettre la barre dans la position supérieure.
3. Enfoncer la touche ①⑥ et tourner la tête du coupe-bordures de 0° à 90° jusqu'à ce qu'elle s'enclenche.
4. Passer le coupe-bordures avec la roue sur les bordures de pelouse.

ATTENTION ! Le coupe-bordures ne doit être utilisé que si sa tête est enclenchée sur 0° ou 90°.

Régler la longueur du guidon :

→ Desserrer la douille de serrage ①⑤, positionner la poignée ① à la longueur du guidon souhaitée et resserrer la douille de serrage ①⑤.

La douille de serrage ①⑤ doit être serrée de telle sorte qu'il ne soit pas possible de déplacer le guidon.

Régler la poignée supplémentaire :

→ Tirer le mécanisme de verrouillage ①⑨ de la poignée supplémentaire ②⑥, régler la poignée supplémentaire ②⑥ de l'inclinaison souhaitée et relâcher le mécanisme de verrouillage ①⑨.

Si le coupe-bordures est correctement ajusté à la taille du corps, la posture est droite et la tête du coupe-bordures dans la position de travail 1 est légèrement inclinée vers l'avant.

→ Tenir le coupe-bordures au niveau de la poignée ① et la poignée supplémentaire ②⑥ de sorte que la tête du coupe-bordures soit légèrement inclinée vers l'avant.

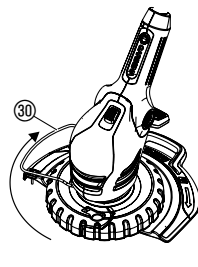
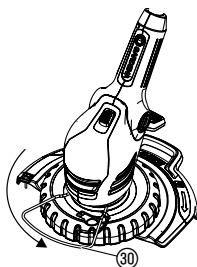

Position de travail

→ Tournez l'étrier de protection ③⑩ de 90° dans la position souhaitée jusqu'à ce qu'il s'enclenche.

Position de rangement

Mise sous tension du coupe bordures :

1. Pressez le verrouillage de sécurité ②⑩ et maintenez-le, puis pressez le bouton de commande ②① de la poignée.
2. Relâchez le verrouillage de sécurité ②⑩.

Mise hors tension du coupe bordures :

→ Relâchez le bouton de commande ②① de la poignée.

6. Entreposage

Mise hors service :

- Le lieu de rangement doit se trouver hors de portée des enfants.
1. Charger l'accu.
 2. Rangez le coupe bordures en un lieu sec, à l'abri du gel.

Recommandation :

Le coupe-bordures peut être suspendu par la poignée.
En cas de stockage suspendu, la tête du coupe-bordures n'est pas chargée inutilement.

Élimination :

(directive RL 2012/19/UE)



Cet appareil ne doit pas être jeté dans les poubelles domestiques mais dans les containers spécialement prévus pour ce type de produits.

→ Important : Éliminez l'appareil par le biais du point de collecte municipal prévu à cet effet.

Élimination de l'accu :



Li-ion

L'accu GARDENA contient des piles lithium-ion qui, en fin de vie, ne peuvent pas être éliminées avec les ordures ménagères normales.

Important pour la France :

Votre distributeur GARDENA ou le centre de recyclage communal se charge de l'élimination conforme.

1. Décharger complètement l'accu Li-ion.
2. Éliminer l'accu Li-ion de façon conforme.

7. Maintenance

DANGER !



Risque de blessures avec la lame !

→ Avant d'effectuer la maintenance du coupe-bordures, retirer immédiatement la batterie !

Risque de blessure et de dégâts matériels !

→ Ne jamais nettoyer le coupe-bordures avec de l'eau ou avec un jet d'eau (surtout à haute pression).

Nettoyage du coupe-bordures :

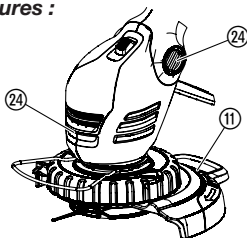

L'admission d'air doit toujours être propre.

→ Nettoyez toutes les pièces mobiles après chaque utilisation ; retirez en particulier les résidus d'herbes ou les salissures du capot (11) et des trous d'aération (23).

8. Incidents de fonctionnement

DANGER !
Risque de coupures!



Risque de blessures avec la lame !

→ En cas d'erreurs, enlever l'accu immédiatement !

Changer les lames en plastique :

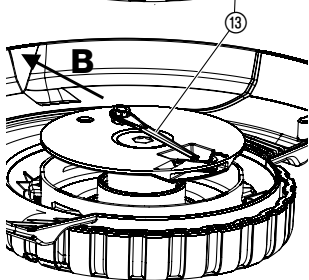
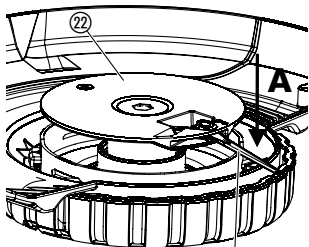

DANGER ! Risque de coupures !

→ N'utilisez jamais des éléments de coupe métalliques, pièces de rechange ou accessoires non prévus par GARDENA.

Les lames doivent être usées au maximum à mi-longueur. Employez seulement des lames de rechange GARDENA d'origine. Vous pouvez obtenir ces lames auprès du revendeur GARDENA ou directement auprès du service après-vente GARDENA.

• Lame de rechange GARDENA pour coupe bordures réf. 5368

Démonter les lames en plastique :

1. Tourner le coupe-bordures.
2. Abaissez légèrement l'extrémité de la lame (A). Faites passer la lame (18), à l'intérieur, à travers le porte-lame (22) (B) et retirez-la.

Montage de la lame :

→ Introduisez la nouvelle lame (18) de l'intérieur à travers la fente métallique du porte-lame (22) jusqu'à ce qu'elle se cale.

Si la nouvelle lame a été insérée correctement, elle peut être pivotée facilement.

Problème	Cause possible	Solution
Le coupe bordures ne coupe pas ou coupe mal	Lame usée ou trop courte.	→ Remplacez la lame.
	Lame ébréchée.	→ Remplacez la lame.
Le coupe-bordures vibre fortement	La lame est trop usée et produit un déséquilibre.	→ Remplacez la lame.
Le coupe-bordures ne démarre pas	Accu vide.	→ Charger l'accu (voir 4. Mise en service).
	Accu non poussé correctement sur le manche.	→ Pousser l'accu sur le manche de telle façon que les boutons de verrouillage se bloquent.
	Blocage moteur.	→ Éliminer la raison du blocage et redémarrer l'appareil.
Le coupe-bordures s'arrête. L'indicateur d'erreur (W) clignote	Surcharge batterie.	→ Attendre 10 secondes. Appuyez sur la touche (B) au niveau de l'accu et redémarrez l'appareil.
	La température de fonctionnement autorisée a été dépassée.	→ Laissez refroidir l'accu environ 15 minutes. Appuyez sur la touche (B) au niveau de l'accu et redémarrez l'appareil.

Problème	Cause possible	Solution
Le voyant de charge ⑨ au niveau du chargeur n'est pas allumé	Le chargeur ou le câble de charge n'est pas correctement branché.	→ Branchez le chargeur ou le câble de charge correctement.
Le voyant de charge ⑨ au niveau du chargeur clignote rapidement (2 fois par seconde)	Erreur de charge.	→ Débranchez et rebranchez le chargeur.
Le coupe-bordures s'arrête. L'indicateur d'erreur ⑩ s'allume	Erreur de l'accu / accu défectueux.	→ Appuyez sur la touche ⑩ au niveau de l'accu et redémarrez l'appareil.
L'accu ne peut plus être rechargé	Accu défectueux.	→ Remplacer accu (réf. 9840).

N'utiliser que la batterie remplaçable originale de GARDENA BLi-18 (réf. 9840). Vous pouvez l'obtenir auprès de votre revendeur GARDENA ou directement auprès du service après-vente GARDENA.



Si d'autres problèmes surgissent, veuillez contacter le service après-vente GARDENA. Les réparations sont réservées aux points de service après-vente GARDENA ou aux revendeurs spécialisés agréés par GARDENA.

9. Accessoires disponibles

Batterie remplaçable originale de GARDENA BLi-18	Accu pour autonomie supplémentaire ou pour l'échange avec 2,6 Ah.	réf. 9840
Lame de rechange GARDENA pour coupe-bordures		réf. 5368
Porte-lame de rechange GARDENA	Disponible par le service après-vente GARDENA	

10. Caractéristiques techniques

Coupe bordures	EasyCut Li-18/23 R (réf. 9823)	ComfortCut Li-18/23 R (réf. 9825)
Largeur de coupe	230 mm	230 mm
Vitesse de rotation	env. 9300 tr/mn	env. 9300 tr/mn
Poids accu compris	env. 2,8 kg	env. 3,1 kg
Émissions relatives à l'emplacement de travail L_{pa}^1	75 dB (A)	68 dB (A)
Incertitude k_{pa}	3 dB (A)	3 dB (A)
Niveau de bruit L_{WA}^2	mesurée 83 dB (A) / garantie 88 dB (A)	mesurée 82 dB (A) / garantie 86 dB (A)
Incertitude k_{WA}	4,5 dB (A)	4,2 dB (A)
Vibrations transmises aux mains a_{vhw}^1	< 2,5 m/s ²	< 2,5 m/s ²
Incertitude k_a	1,5 m/s ²	1,5 m/s ²

Accu	Lithium-ions (18 V)
Capacité de l'accu	2,6 Ah
Durée de charge de l'accu	env. 3,5 h 80 % / env. 5 h 100 %
Durée de marche au ralenti*	env. 60 min. (si l'accu est entièrement chargé)
Chargeur	
Tension secteur	230 V / 50 – 60 Hz
Courant de sortie max.	600 mA
Tension de sortie	18 V (DC)

Procédé de mesure selon la norme européenne ¹⁾ IEC 60335-2-91 ²⁾ RL 2000/14/CE.

* La durée de fonctionnement effective peut varier de la durée de fonctionnement à vide en fonction de l'application, de la matière à couper et de l'état d'entretien.



La valeur d'émission des vibrations donnée a été mesurée selon une procédure de contrôle normalisée et peut servir de comparaison entre deux outils électriques. Cette valeur peut également être utilisée pour évaluer l'exposition aux vibrations de façon préliminaire. La valeur d'émission des vibrations peut varier en fonction des conditions d'utilisation effectives de l'appareil électrique.

11. Service Après-Vente / Garantie

Service Après-Vente :

Veillez contacter l'adresse au verso.

Garantie :

GARDENA Manufacturing GmbH accorde sur cet appareil une garantie de 2 ans (à compter de la date d'achat). Elle comprend le remplacement gratuit des pièces défectueuses ou de l'appareil, le choix en étant laissé à la libre initiative de GARDENA. En tout état de cause s'applique la garantie légale couvrant toutes les conséquences des défauts ou vices cachés (article 1641 et suivants du Code Civil). Pour que ces garanties soient valables, les conditions suivantes doivent être remplies :

- L'appareil a été manipulé de manière adéquate, suivant les instructions du mode d'emploi.
- Il n'y a eu aucun essai de réparation, ni par le client, ni par un tiers.

La lame et le porte-lame, qui sont des pièces d'usure, sont exclus de la garantie.

Une intervention sous garantie ne prolonge pas la durée initiale de la garantie contractuelle.

Toutes les revendications dépassant le contenu de ce texte ne sont pas couvertes par la garantie, quel que soit le motif de droit.

Pendant la période de garantie, le Service Après-Vente effectuera, à titre payant, les réparations nécessaires par suite de manipulations erronées.

En cas de problèmes avec cet appareil, veuillez contacter notre service.

D Produkthaftung

Wir weisen ausdrücklich darauf hin, dass wir nach dem Produkthaftungsgesetz nicht für durch unsere Geräte hervorgerufene Schäden einzustehen haben, sofern diese durch unsachgemäße Reparatur verursacht oder bei einem Teileaustausch nicht unsere originale GARDENA Teile oder von uns freigegebene Teile verwendet wurden und die Reparatur nicht vom GARDENA Service oder dem autorisierten Fachmann durchgeführt wird. Entsprechendes gilt für Ergänzungssteile und Zubehör.

GB Product Liability

We expressly point out that, in accordance with the product liability law, we are not liable for any damage caused by our units if it is due to improper repair or if parts exchanged are not original GARDENA parts or parts approved by us, and, if the repairs were not carried out by a GARDENA Service Centre or an authorised specialist. The same applies to spare parts and accessories.

F Responsabilité

Nous vous signalons expressément que GARDENA n'est pas responsable des dommages causés par ses appareils, dans la mesure où ces dommages seraient causés suite à une réparation non conforme, dans la mesure où, lors d'un échange de pièces, les pièces d'origine GARDENA n'auraient pas été utilisées, ou si la réparation n'a pas été effectuée par le Service Après-Vente GARDENA ou l'un des Centres SAV agréés GARDENA. Ceci est également valable pour tout ajout de pièces et d'accessoires autres que ceux préconisés par GARDENA.

NL Productaansprakelijkheid

Wij wijzen er nadrukkelijk op, dat wij op grond van de wet aansprakelijkheid voor producten niet aansprakelijk zijn voor schade ontstaan door onze apparaten, indien deze door onvakkundige reparatie veroorzaakt zijn, of er bij het uitwisselen van onderdelen geen gebruik gemaakt werd van onze originele GARDENA onderdelen of door ons vrijgegeven onderdelen en de reparatie niet door de GARDENA technische dienst of de bevoegde vakman uitgevoerd werd. Ditzelfde geldt voor extra-onderdelen en accessoires.

S Produktansvar

Tillverkaren är inte ansvarig för skada som orsakats av produkten om skadan beror på att produkten har reparerats felaktigt eller om, vid reparation eller utbyte, andra än Original GARDENA reservdelar har använts. Samma sak gäller för kompletteringsdelar och tillbehör.

DK Produktansvar

Vi gør udtrykkeligt opmærksom på, at vi i henhold til produktansvarsloven ikke er ansvarlige for skader forårsaget af vores udstyr, såfremt det sker på grund af uautoriserede reparationer eller hvis dele er skiftet ud og der ikke er anvendt originale GARDENA dele eller dele godkendt af os, eller hvis reparationerne ikke er udført af GARDENA-service eller en autoriseret fagmand. Det samme gælder for ekstra udstyr og tilbehør.

FI Tuotevastuu

Korostamme nimenomaan, että tuotevastuulain nojalla emme ole vastuussa laitteistamme johtuneista vahingoista, mikäli nämä ovat aiheutuneet epäasianmukaisesta korjauksesta tai osia vaihdettaessa ei ole käytetty alkuperäisiä GARDENA-varaosia tai hyväksymiämme osia ja korjauksen on suorittanut muu kuin GARDENA-huoltokeskus tai valtuuttamamme ammattihenkilö. Tämä pätee myös lisäksiin ja lisävarusteisiin.

I Responsabilità del prodotto

Si rende espressamente noto che, conformemente alla legislazione sulla responsabilità del prodotto, non si risponde di danni causati da nostri articoli se originati da riparazioni eseguite non correttamente o da sostituzioni di parti effettuate con materiale non originale GARDENA o comunque da noi non approvato e, in ogni caso, qualora l'intervento non venga eseguito da un centro assistenza GARDENA o da personale specializzato autorizzato. Lo stesso vale per le parti complementari e gli accessori.

E Responsabilidad de productos

Advertimos que conforme a la ley de responsabilidad de productos no nos responsabilizamos de daños causados por nuestros aparatos, siempre y cuando dichos daños hayan sido originados por arreglos o reparaciones indebidas, por recambios con piezas que no sean piezas originales GARDENA o bien piezas no autorizadas por nosotros, así como en aquellos casos en que la reparación no haya sido efectuada por un Servicio Técnico GARDENA o por un técnico autorizado. Lo mismo es aplicable para las piezas complementarias y accesorios.

P Responsabilidade sobre o produto

Queremos salientar que segundo a lei da responsabilidade do fabricante, nós não nos responsabilizaremos por danos causados pelo nosso equipamento, quando estes ocorrerem em decorrência de reparações inadequadas ou da substituição de peças por peças não originais da GARDENA, ou peças não autorizadas.

A responsabilidade tornar-se-à nula também depois de reparações realizadas por oficinas não autorizadas pela GARDENA. Esta restrição valerá também para peças adicionais e acessórios.

PL Odpowiedzialność za produkt

Zwracamy Państwu uwagę, że nie ponosimy odpowiedzialności za uszkodzenia naszych maszyn, bądź szkody spowodowane ich wadliwym funkcjonowaniem, powstałe na skutek nieprawidłowo przeprowadzonych napraw lub użycia nieoryginalnych części zamiennych. Naprawy winny być przeprowadzane tylko przez punkty serwisowe Husqvarna lub autoryzowane serwisy. Dotyczy to również części uzupełniających i oprzyrządowania.

H Termékszavatosság

Nyomatékosan utalunk arra a tényre, hogy a termékszavatossági törvény szerint nem kell jótállást vállalnunk azokra a károokra, amelyeket nem a mi készülékeink okoztak, ha ezeket álszzerűtlen javítás okozta vagy egy alkatrész kicserélésénél nem a mi eredeti GARDENA alkatrészeinket vagy általunk engedélyezett alkatrészeket használtak fel és a javítást nem a GARDENA szerviz vagy egy erre felhatalmazott szakember végezte. Hasonlóképpen érvényes ez a kiegészítő alkatrészekre és tartozékokra is.

CZ Odpovědnost za výrobek

Výslovně upozorňujeme na to, že podle zákona o odpovědnosti za výrobek nenese odpovědnost za škody způsobené našimi přístroji, pokud byly způsobené neodbornou opravou nebo použitím jiných než našich originálních náhradních dílů GARDENA nebo námi schválených dílů a neprovedením opravy servisem GARDENA nebo autorizovaným odborníkem. Odpovídající platí i pro doplňkové díly a příslušenství.

SK Predmet záruky

Upozorňujeme dôrazne na to, že podľa zákona o poskytovaní záruk nezodpovedáme za škody spôsobené našimi výrobkami, v prípade, že boli boli vyvolané neodbornými opravami, výmenou dielcov, ktoré nepatria k originálnym dielom GARDENA alebo neboli nami schválené a rovnako boli spôsobené servisnými zásahmi, ktoré neboli vykonané servisom GARDENA alebo autorizovaným odborníkom. Rovnako to platí pre doplnky a príslušenstvo.

GR Ευθύνη για το προϊόν

Σας υπενθυμίζουμε ρητά, ότι σύμφωνα με το νόμο περί ευθύνης για τα προϊόντα δεν ευθυνόμαστε για ενδεχόμενες βλάβες που προκαλούνται από τις συσκευές μας, εφόσον οφείλονται σε μία ακατάλληλη επισκευή ή σε μια αντικατάσταση τμημάτων για την οποία δεν έχουν χρησιμοποιηθεί τα πρωτότυπα ανταλλακτικά της GARDENA ή τα από μας εγκεκριμένα ανταλλακτικά και σε περίπτωση που δεν εκτελείται η επισκευή από το Τμήμα Εξυπηρέτησης Πελατών της GARDENA ή από έναν εξουσιοδοτημένο εξειδικευμένο τεχνίτη. Το ίδιο ισχύει για εξαρτήματα και συμπληρωματικά τμήματα.

SLO Jamstvo za izdelek

Pismo poudarjamo, da po zakonu jamstva za izdelek nismo odgovorni za škodo, ki bi nastala zaradi uporabe našega izdelka, prav tako tudi ne za škodo ki bi nastala zaradi nepravilnega popravila izdelka ali pri napačni zamenjavi delov, ki niso originalni deli GARDENA ali pri uporabi z naše strani potrjenih delov, ki pa niso bili vgrajeni v servisu GARDENA ali v naši pooblašteni servisni službi. Enako velja tudi za nadomestne dele in opremo.

HR Odgovornost za proizvod

Izričito napominjemo da u skladu sa Zakonom o odgovornosti za proizvode nismo odgovorni za štete uzrokovane našim uređajima ako su one izazvane nestručnim popravkom ili u slučaju zamjene dijelova nisu korišteni originalni GARDENA dijelovi ili dijelovi koje smo odobrili i popravak nije izvršio GARDENA servis ili ovlašteni stručnjak. Isto vrijedi i za dodatne dijelove i pribor.

RO Responsabilitatea legala a produsului

Menționăm în mod expres ca, în concordanță cu responsabilitatea legală a produsului, nu suntem răspunzători de nici un accident provocat de produsele noastre dacă se datorează reparării necorespunzătoare sau dacă piesele de schimb nu sunt originale GARDENA sau aprobate de GARDENA, sau dacă reparațiile nu au fost efectuate de un Centru de Service GARDENA sau un specialist autorizat. Aceleași prevederi se aplică și pieselor de schimb și accesoriilor.

BG Отговорност за качество

Изрично подчертаваме, че съгласно закона за отговорност за качество, ние не носим отговорност за вредите причинени от нашите уреди, ако същите са причинени от неправилен ремонт или при подмяната на части не са използвани оригинални части на GARDENA или части одобрени от нас и ремонта не е извършен от сервиз на GARDENA или оторизиран специалист. Същото важи за допълнителните части и принадлежности.

EST Tootevastutus

Juhime teie tähelepanu sellele, et tootevastutusseaduse kohaselt ei vastuta me meie seadmete poolt põhjustatud kahjude eest, kui need on tekkinud asjatundmatu paranduse tagajärjel või kui detaili vahetamisel ei kasutatud GARDENA originaalvaruosi ega meie poolt kasutada lubatud varuosia ja kui parandustöid ei ole teinud GARDENA klienditeenindusspetsialistid ega meie volitatud spetsialistid. Sama kehtib lisadetailide ja tarvikute kohta.

LT Atsakomybė už produkciją

Nurodome, kad remdamiesi Atsakomybės už produkciją įstatymu, neatsakome už nuostolius, sukeltus mūsų prietaisų, jei jie atsirado dėl netinkamo remonto, arba, jei keičiant dalis, buvo naudojamasi neoriginalios GARDENA dalys arba dalys, kurių mes neleidome naudoti, o remontą atliko ne GARDENA servisas arba neįgaliotasis specialistas. Tas pats galioja papildomoms dalims ir priedams.

LV Produkta atbildība

Mēs skaidri norādām uz to, ka saskaņā ar Produktu atbildības likumu, mēs neatbildam par mūsu iekārtu radītiem zaudējumiem, ciktāl tos ir izraisījis neatbilstošs remonts vai daļu nomaiņa ar neoriģinālām GARDENA daļām vai ne ar mūsu norādītajām detaļām un remontu nav veicis GARDENA serviss vai pilnvarots speciālists. Tas pats attiecas uz papildinošajām daļām un piederumiem.

<p>D EG-Konformitätserklärung Der Unterzeichnete Husqvarna AB, 561 82 Huskvarna, Sweden bestätigt, dass die nachfolgend bezeichneten Geräte in der von uns in Verkehr gebrachten Ausführung die Anforderungen der harmonisierten EU-Richtlinien, EU-Sicherheitsstandards und produktspezifischen Standards erfüllen. Bei einer nicht mit uns abgestimmten Änderung der Geräte verliert diese Erklärung ihre Gültigkeit.</p>	<p>H EU-Megfelelőeségi nyilatkozat Alulírott, a Husqvarna AB, 561 82 Huskvarna, Sweden igazolja azt, hogy az alábbiakban megnevezett készülékek, az általunk forgalomba hozott kivitelben teljesítik a harmonizációs EU-irányelvek, az EU biztonsági szabványok és a termékre jellemző szabványok követelményeit. Ha a készülékeken a mi beleegyezésünk nélkül változtatást végeznek, akkor ez a nyilatkozat érvényét veszti.</p>
<p>GB EU Declaration of Conformity The undersigned Husqvarna AB, 561 82 Huskvarna, Sweden hereby certifies that, when leaving our factory, the units indicated below are in accordance with the harmonised EU guidelines, EU standards of safety and product specific standards. This certificate becomes void if the units are modified without our approval.</p>	<p>CZ Prohlášení o shodě EU Podepsaný Husqvarna AB, 561 82 Huskvarna, Sweden potvrzuje, že dále uvedené přístroje v námi do provozu uvedeném provedení splňují požadavky harmonizovaných směrnic EU, bezpečnostních norem EU a norem specifických pro výrobek. Při námi neschválené změně přístrojů ztrácí toto prohlášení platnost.</p>
<p>F Certificat de conformité aux directives européennes Le constructeur, soussigné : Husqvarna AB, 561 82 Huskvarna, Sweden déclare qu'à la sortie de ses usines le matériel neuf désigné ci-dessous étai conforme aux prescriptions des directives européennes énoncées ci-après et conforme aux règles de sécurité et autres règles qui lui sont applicables dans le cadre de l'Union européenne. Toute modification portée sur ce produit sans l'accord express de GARDENA suppose la validité de ce certificat.</p>	<p>SK EU-Vyhlasenie o zhode Nižšie uvedená firma Husqvarna AB, 561 82 Huskvarna, Sweden vyhlasuje, že uvedené zariadenia, ktoré uviedla na trh v tomto vyhotovení, spĺňajú požiadavky harmonizovaných smerníc EU, bezpečnostných noriem EU a noriem špecifických pre výrobok. Pri zmene zariadenia, ktorá nebola odsúhlasená výrobcom stráca toto vyhlásenie platnosť.</p>
<p>NL EU-overeenstemmingsverklaring Ondergetekende Husqvarna AB, 561 82 Huskvarna, Sweden bevestigt, dat de volgende genoemde apparaten in de door ons in de handel gebrachte uitvoering voldoen aan de eis van, en in overeenstemming zijn met de EU-richtlijnen, de EU-veiligheidsstandaard en de voor het product specifieke standaard. Bij een niet met ons afgestemde verandering aan de apparaten verliest deze verklaring haar geldigheid.</p>	<p>GR Δήλωση Συμμόρφωσης προς τις Οδηγίες της ΕΕ Η υπογράφουσα Husqvarna AB, 561 82 Huskvarna, Sweden δηλώνει, ότι τα εξής αναφερόμενα εκδοόμενα από την εταιρία μας προϊόντα ανταποκρίνονται σε όλες τις εναρμονισμένες προδιαγραφές της ΕΕ, στα πρότυπα ασφαλείας της ΕΕ και στα ειδικά για το προϊόν πρότυπα. Σε μία μη συμφωνημένη με την εταιρία μας τροποποίηση των συσκευών αυτή η δήλωση χάνει την ισχύ της.</p>
<p>S EU Tillverkarintyg Undertecknad firma Husqvarna AB, 561 82 Huskvarna, Sweden intygar härmed att nedan nämnda produkter överensstämmer med EU:s direktiv, EU:s säkerhetsstandard och produktspekifikation. Detta intyg upphör att gälla om produkten ändras utan vårt tillstånd.</p>	<p>SLO EU-izjava o skladnosti Podpisani proizvajalca «Husqvarna AB, 561 82 Huskvarna, Sweden» s podpisom potrjuje, da sledeće opisana naprava, ki smo jo poslali na tržišče izpolnjuje zahteve harmoniziranih standardov ES-smernic, ES-varnostnih standardov in izdelku specifičnih standardov. V primeru spremembe na napravi brez našega pisnega dovoljenja ta izjava izgubi svojo pomen in veljavnost.</p>
<p>DK EU Overensstemmelse certifikat Undertegnede Husqvarna AB, 561 82 Huskvarna, Sweden bekræfter hermed, at enheder listede herunder, ved afsendelse fra fabrikken, er i overensstemmelse med harmoniserede EU retningslinjer, EU sikkerheds standarder og produkt specifikations standarder. Dette certifikat træder ud af kraft hvis enhederne er ændret uden vor godkendelse.</p>	<p>HR Izjava o skladnosti EU-a Dolje potpisana tvrtka Husqvarna AB, 561 82 Huskvarna, Sweden ovime potvrđuje da dolje navedeni uređaji u izvedbi plaširanoj na tržište ispunjavaju zahtjeve harmoniziranih EU smjernica, EU sigurnosnih normi i normi za određene proizvode. Ova izjava postaje ništavna u slučaju izmjene uređaja koje nismo odobrili.</p>
<p>FI EU-yhdenmukaisuusvakuutus Allekirjoittanut Husqvarna AB, 561 82 Huskvarna, Sweden vakuuttaa, että alla mainittu laitteet täyttävät tehtaaltamme lähtiesään yhdenmukaisistettujen EU-direktiivien, EU-turvallisuusstandardien ja tuotekohtaisten standardien vaatimukset. Laitteisiin tehyd muutokset, joista ei ole sovittu kanssamme, joutavat tämän vakuutuksen raukaamiseen.</p>	<p>RO UE-Certificat de conformitate Prin prezenta Husqvarna AB, 561 82 Huskvarna, Sweden, certifica faptul ca, in momentul in care produsele mentionate mai jos ies din fabrica sunt in concordanta cu directivele UE, standardele de siguranta UE si standardele specifice ale produsului UE. Acest certificat devine nul in cazul modificării aparatului fără aprobarea noastră.</p>
<p>I Dichiarazione di conformità alle norme UE La sottoscritta Husqvarna AB, 561 82 Huskvarna, Sweden certifica che il prodotto qui di seguito indicato, nei modelli da noi commercializzati, è conforme alle direttive armonizzate UE nonché agli standard di sicurezza e agli standard specifici di prodotto. Qualunque modifica apportata al prodotto senza nostra specifica autorizzazione invalida la presente dichiarazione.</p>	<p>BG ЕС-Декларация за съответствие Подписаната фирма Husqvarna AB, 561 82 Huskvarna, Sweden декларира, че описаните по-долу уреди, пуснати в продажба съгласно нашата спецификация, изпълняват изискванията на хармонизираните ЕС-директиви, ЕС-стандарти за безопасност и специфичните производствени стандарти. При промяна на уреда, която не е съгласувана с нас, тази декларация губи своята валидност.</p>
<p>E Declaración de conformidad de la UE El que suscribe Husqvarna AB, 561 82 Huskvarna, Sweden declara que la presente mercancía, objeto de la presente declaración, cumple con todas las normas de la UE, en lo que a normas técnicas, de homologación y de seguridad se refiere. En caso de realizar cualquier modificación en la presente mercancía sin nuestra previa autorización, esta declaración pierde su validez.</p>	<p>EST Eli vastusdeklaratsioon Allkirjutanud Husqvarna AB, 561 82 Huskvarna, Sweden kinnitab, et kirjeldatud seade vastab meie poolt riigusse viidud kujul ELi harmoniseeritud direktiividele, ELi ohutusstandarditele ja tootega seotud standarditele. Meiega kooskõlastamata muudatus tegemise korral seadmel kaotab see deklaratsioon kehtivuse.</p>
<p>P Certificado de conformidad da UE Os abaixo mencionados Husqvarna AB, 561 82 Huskvarna, Sweden, por este meio certificam que ao sair da fábrica os aparelhos abaixo mencionados estão de acordo com as diretivas harmonizadas da UE, padrões de segurança e de produtos específicos. Este certificado ficará nulo se as unidades forem modificadas sem a nossa aprovação.</p>	<p>LT ES Atitikties deklaracija Pasirašanti mūsų Husqvarna AB, 561 82 Huskvarna, Sweden patvirtina, kad žemiau nurodyti prietaisai ir jų modeliai, kurie buvo pagaminti mūsų gamyklose atitinka ES direktyvas, ES saugumo standartus ir specifinius gaminių standartus. Atlikus bet kokį prietaiso pakeitimą, kuris nėra suderintas su mumis, ši deklaracija praranda galiojimą.</p>
<p>PL Deklaracja zgodności Unii Europejskiej Husqvarna AB, 561 82 Huskvarna, Sweden potwierdza, że poniżej określone urządzenia w wersji oferowanej przez nas do sprzedaży spełniają wymagania zharmonizowanych dyrektyw Unii Europejskiej, standardu bezpieczeństwa Unii Europejskiej i standardu specyficznego dla tego typu produktów. W przypadku zmiany urządzenia, która nie została z nami uzgodniona, niniejsza deklaracja traci moc obowiązującą.</p>	<p>LV ES-atbilstības deklarācija Parakstīstusies Husqvarna AB, 561 82 Huskvarna, Sweden, Vācija apstiprina, ka sekojoši apzīmētās iekārtas, kuras mēs izplatām, savā izpildījumā atbilst harmonizētajām ES direktīvām, ES drošības standartiem un produkta specifiskajiem standartiem. Ar mūsu neapstiprinātām izmaiņām iekārtā šī deklarācija zaudē savu derīgumu.</p>

<p>Bezeichnung der Geräte: Description of the units: Désignation du matériel : Omschrijving van de apparaten: Produktbeskrivning: Beskrivelse af produktet: Laitteiden nimitys: Descrizione dei prodotti: Descripción de la mercancía: Descrição dos aparelhos:</p> <p>Nazwa urządzenia: A készülékek megnevezése:</p> <p>Označení přístrojů: Oznacenie zariadenia: Ονομασία της συσκευής:</p> <p>Opis naprave: Oznaka uređaja: Descrierea articolelor: Обозначение на уредите: Seadmete nimetus: Prietaisų pavadinimas: Iekārtu apzīmējums:</p>	<p>Accu-Turbotrimmer Accu Turbotrimmer Coupe-bordures à batterie</p> <p>Accu-Turbotrimmer Accu-Turbotrimmer Accu-turbotrimmer Accu-turbotrimmeri Turbotrimmer a batteria Recortabordes con accu Aparador de relva Accu-Turbotrimmer Podkaszarka akumulatorowa Akkumulátoros damilos fűszegélynyíró Akumulátorový turbotrimmer Akumulátorový turbotrimmer Επαναφορτιζόμενο κουρευτικό πετονιάς Akumulatorski turbo obrezovalnik Baterijski turbo trimer za travu Turbotrimmer cu baterie Акумулаторен Турботриммер Akuga turbotrimmer Akumulátorinė turbo žoliapjovė Turbotrimmeris ar akumulatoru</p>	<p>Schall-Leistungspegel: Noise level: Puissance acoustique : Geluidsniveau: Ljudnivá: Lydytkrysniveau: Melun tehostas: Livello rumorosità: Nivel sonor: Nível de ruído: Poziom natężenia dźwięku: Zajteljesítmény szint: Hluková hladina výkonu: Výkonová hladina hluku: Επίπεδο ισχύος ήχου: Nivo hrupa: Razina zvučne snage Nivel de putere acustică: Ниво на шума: Helivõimsuse tase: Garso stiprumo lygis: Troksņu jaudas līmenis:</p>	<p>gemessen/garantiert measured/guaranteed mesurée/garantie gemeten/gegarandeerd uppmätt/garanterad afmält/garanti mittattu/taattu testato/garantito medido/garantizado medido/garantido zmierzono/gwarantowane mért/garantált naměřeno/garantováno meraná/garantovaná μετρήθηκαν/εγγυημένα izmerjeno/zagotovljeno izmjerenog/garantirano mäsurasat/garantat измерено/гарантирано mõõdetud/garanteeritud išmatuotas/garantuotas izmēritais/garantētais</p> <p>Art. 9823 83 dB (A) / 88 dB (A) Art. 9825 82 dB (A) / 86 dB (A)</p>
<p>Typen: Types: Types : Type: Type: Type: Type: Type: Type: Type: Type: Type: Type: Type:</p>	<p>Art.-Nr.: Art. No.: Référence : Art.nr.: Art.nr.: Art.nr.: Art. nr.: Tuoten:o Art.: Art. No: Art. no: Nr artykułu:</p> <p>Cikkszám: Číslo artiklu: Art.: Art.: Art. št.: br. art. Nr art.: Art. nomer: Toote nr : Gaminio nr.: Izstr.:</p>	<p>Anbringningsjahr der CE-Kennzeichnung: Year of CE marking: Année d'apposition du marquage CE : Installatiejaar van de CE-aanduiding: Märkningsår: CE-Mærkningsår: Anno di applicazione della certificazione CE: Colocación del distintivo CE: Ano de marcação pela CE: Rok nadania oznakowania CE: CE-jelzés elhelyezésének éve: Rok umístění značky CE:</p>	<p>Rok udelenia značky CE: Ετος σήματος CE: Leto namestitve CE-oznake: Godina dobivanja CE oznake: Anul de marcarea CE: Година на поставяне на CE-маркировка: CE-märgistuse paigaldamise aasta: Metali, kada pažymėta CE-Zenku: CE-marķējuma uzlikšanas gads:</p>
<p>EU-Richtlinien: EU directives: Directives européennes : EU-richtlijnen: EU directiv: EU Retningslinier: EY-direktiivit: Directive UE: Normativa UE: Directrices da UE: Dyrektywy Unii Europejskiej: EU-irányelvek: Smernice EU: EU-Predpisy: Οδηγίες της ΕΕ: ES-smernice:</p>	<p>EU smjernice: Directive UE: ЕС-директиви: EI direktiivid: ES direktivos: ES-direktivas:</p> <p>2006/42/EG 2011/65/EG 2000/14/EG 2014/30/EG Ladegerät/ Battery charger: 2014/35/EG</p>	<p>Ulm, den 11.02.2016 Ulm, 11.02.2016 Fait à Ulm, le 11.02.2016 Ulm, 11-02-2016 Ulm, 2016.02.11. Ulm, 11.02.2016 Ulmissa, 11.02.2016 Ulm, 11.02.2016 Ulm, 11.02.2016 Ulm, 11.02.2016 Ulm, 11.02.2016 Ulm, dnia 11.02.2016 Ulm, 11.02.2016 Ulm, 11.02.2016 Ulm, dná 11.02.2016 Ulm, 11.02.2016 Ulm, 11.02.2016 Ulm, dana 11.02.2016 Ulm, 11.02.2016 Ulm, 11.02.2016 Ulm, 11.02.2016 Ulm, 11.02.2016 Ulme, 11.02.2016</p>	<p>Der Bevollmächtigte Authorised representative Le mandataire De gevolmachtigde Autoriserad representant Autoriseret repræsentant Valtuutettu edustaja Persona delegata La persona autorizada O reprezentante Pelnomocnik Meghatalmazott Zplnomocnenec Splnomocnený Ο εξουσιοδοτημένος Pooblaščenec Ovlaštena osoba Conducerea tehnică Упълномощен Volitatud esindaja Igalotatis atstovas Pilnvarotā persona</p> <p style="text-align: right;">2013</p>
<p>Harmonisierte EN: EN ISO 12100 EN 60335-1 EN 50636-2-91</p>	<p>Batterie / Batterie: IEC 62133 Ladegerät/ Battery charger: IEC 60335-1 IEC 60335-2-29</p>		
<p>Hinterlegte Dokumentation: GARDENA Technische Dokumentation, M. Kugler 89079 Ulm Deposited Documentation: GARDENA Technical Documentation, M. Kugler 89079 Ulm Documentation déposée: Documentation technique GARDENA, M. Kugler 89079 Ulm</p>	<p>Konformitätsbewertungsverfahren: Nach 2000/14/ EG Art. 14 Anhang VI Conformity Assessment Procedure: according to 2000/14/CE Art.14 Annex VI Procédure d'évaluation de la conformité : Selon 2000/14/CE art. 14 Annexe VI</p>		<p style="text-align: right;"> Reinhard Pompe Vice President</p>

Deutschland / Germany

GARDENA
 Manufacturing GmbH
 Central Service
 Hans-Lorenser-Straße 40
 D-89079 Ulm
 Produktfragen:
 (+49) 731 490-123
 Reparaturen:
 (+49) 731 490-290
 service@gardena.com

Albania

COBALT Sh.p.k.
 Rr. Siri Kodra
 1000 Tirana

Argentina

Husqvarna Argentina S.A.
 Av.del Libertador 5954 –
 Piso 11 – Torre B
 (C1428APR) Buenos Aires
 Phone: (+54) 11 5194 5000
 info.gardena@
 ar.husqvarna.com

Armenia

Garden Land Ltd.
 61 Tigran Mets
 0005 Yerevan

Australia

Husqvarna Australia Pty. Ltd.
 Locked Bag 5
 Central Coast BC
 NSW 2252
 Phone: (+61) (0) 2 4352 7400
 customer.service@
 husqvarna.com.au

Austria / Österreich

Husqvarna Austria GmbH
 Industriezeile 36
 4010 Linz
 Tel.: (+43) 732 77 01 01-485
 service.gardena@
 husqvarnagroup.com

Azerbaijan

Firm Progress
 a. Aliyev Str. 26A
 1052 Bakı

Belgium

GARDENA Belgium NV/SA
 Sterrebeekstraat 163
 1930 Zaventem
 Phone: (+32) 2 720 92 12
 Mail: info@gardena.be

Bosnia / Herzegovina

SILK TRADE d.o.o.
 Industrijska zona Bukva bb
 74260 Tešanj

Brazil

Husqvarna do Brasil Ltda
 Av. Francisco Matarazzo,
 1400 – 19º andar
 São Paulo – SP
 CEP: 05001-903
 Tel. 0800-112252
 marketing.br.husqvarna@
 husqvarna.com.br

Bulgaria

Хускварна България ЕООД
 Бул. „Андрей Ляпчев“ № 72
 1799 София
 Tel.: (+359) 02/975 3076
 www.husqvarna.bg

Canada / USA

GARDENA Canada Ltd.
 100 Summerlea Road
 Brampton, Ontario L6T 4X3
 Phone: (+1) 905 792 9330
 info@gardenacanada.com

Chile

Maquinarias Agroforestales
 Ltda. (Maga Ltda.)
 Santiago, Chile
 Avda. Chesterton
 # 8355 comuna Las Condes
 Phone: (+56) 2 202 4417
 Dalton@maga.cl
 Zpcode: 7560330
 Temuco, Chile
 Avda. Valparaiso # 01466
 Phone: (+56) 45 222 126
 Zpcode: 4780441

China

Husqvarna (China) Machinery
 Manufacturing Co., Ltd.
 No. 1355, Jia Xin Rd.,
 Ma Lu Zhen, Jia Ding Dist.,
 Shanghai
 201801
 Phone: (+86) 21 59159629
 Domestic Sales
 www.gardena.com.cn

Colombia

Husqvarna Colombia S.A.
 Calle 18 No. 68 D-31, zona
 Industrial de Montevideo
 Bogotá, Cundinamarca
 Tel. 571 2922700 ext. 105
 jairo.salazar@
 husqvarna.com.co

Costa Rica

Compania Exim
 Euroberoamericana S.A.
 Los Colegios, Moravia,
 200 metros al Sur del Colegio
 Saint Francis – San José
 Phone: (+506) 297 68 83
 exim_euro@racsa.co.cr

Croatia

SILK ADRIA d.o.o.
 Josipa Lončara 3
 10090 Zagreb
 Phone: (+385) 1 3794 580
 silk.adria@zg.t-com.hr

Cyprus

Med Marketing
 17 Digeni Akritia Ave
 P.O. Box 27017
 1641 Nicosia

Czech Republic

Husqvarna Česko s.r.o.
 Tůrkova 2319/5b
 149 00 Praha 4 – Chodov
 Bezpłatná infolinka:
 800 100 425
 servis@cz.husqvarna.com

Denmark

GARDENA / Husqvarna
 Consumer Outdoor Products
 Salgsafdelning Danmark
 Box 9003
 S-200 39 Malmö
 info@gardena.dk

Dominican Republic

BOSQUESA, S.R.L
 Carretera Santiago Licey
 Km. 5 ½
 Esquina Copal II,
 Santiago
 Dominican Republic
 Phone: (+809) 736-0333
 joserbosquesa@claro.net.do

Ecuador

Husqvarna Ecuador S.A.
 Arupos E1-181 y 10 de
 Agosto Quito, Pichincha
 Tel. (+593) 22800739
 francisco.jacom@
 husqvarna.com.ec

Estonia

Husqvarna Eesti OÜ
 Consumer Outdoor Products
 Keskk tee 10, Aaviku küla
 Rae vald
 Harju maakond
 75305 Estonia
 kontakt.etj@husqvarna.ee

Finland

Oy Husqvarna Ab
 Consumer Outdoor Products
 Lauttarhankatu 8 / P.L 3
 00581 HELSINKI
 info@gardena.fi

France

Husqvarna France
 9/11 Allée des pierres mayettes
 92635 Gennevilliers Cedex
 France
 http://www.gardena.com/fr
 N° AZJUR: 0 810 00 78 23
 (Prix d'un appel local)

Georgia

ALD Group
 Bellashvili 8
 1159 Tbilisi

Great Britain

Husqvarna UK Ltd
 Preston Road
 Aycliffe Industrial Park
 Newton Aycliffe
 County Durham
 DL5 6UP
 info.gardena@
 husqvarna.co.uk

Greece

Π.ΠΑΠΑΔΟΠΟΥΛΟΣ ΑΕΒΕ
 Λεωφ. Αθηνών 92
 Αθήνα
 Τ.Κ.104 42
 Ελλάδα
 Τηλ. (+30) 210 5193 100
 info@papadopoulos.com.gr

Hungary

Husqvarna Magyarorszáig Kft.
 Ezred u. 1-3
 1044 Budapest
 Telefon: (+36) 1 251-4161
 nevoszolgalat.husqvarna@
 husqvarna.hu

Iceland

Ó. Johnson & Kaaber
 Tunguhalssi 1
 110 Reykjavik
 ooj@oik.is

Ireland

Husqvarna UK Ltd
 Preston Road
 Aycliffe Industrial Park
 Newton Aycliffe
 County Durham
 DL5 6UP
 info.gardena@
 husqvarna.co.uk

Italy

Husqvarna Italia S.p.A.
 Via Como 72
 32968 VALMADRERA (LC)
 Phone: (+39) 0341.203.111
 info@gardena.italia.it

Japan

KAKUICHI Co. Ltd.
 Sumitomo Realty &
 Development Kojimachi
 BLDG., 8F
 5-1 Nibanencho
 Chiyoda-ku
 Tokyo 102-0084
 Phone: (+81) 33 264 4721
 m_ishihara@kaku-icchi.co.jp

Kazakhstan

LAMED Ltd.
 155/1, Tazhibayevoy Str.
 050060 Almaty
 IP Schmidt
 Abayavenue 3B
 110 005 Kostanay

Korea

Kyung Jin Trading CO.,LTD.
 107-4, SunDuk Bld.,
 YangJae-dong,
 Seocho-gu,
 Seoul, (zipcode: 137-891)
 Phone: (+82) (0)2 574-6300

Kyrgyzstan

Alye Maki
 av. Molodaya Guardir J 3
 720014
 Bishkek

Latvia

Husqvarna Latvija
 Consumer Outdoor Products
 Bākūžu iela 6
 LV-1024 Rīga
 info@husqvarna.lv

Lithuania

LIUAB Husqvarna Lietuva
 Consumer Outdoor Products
 Ateities pl. 77C
 LT-52104 Kaunas
 centras@husqvarna.lt

Luxembourg

Magasins Jules Neuberg
 39, rue Jacques Stas
 Luxembourg-Gasperich 2549
 Case Postale No. 12
 Luxembourg 2010
 Phone: (+352) 40 14 01
 api@neuberg.lu

Mexico

AFOSA
 Av. Lopez Mateos Sur # 5019
 Col. La Calma 45070
 Zapopan, Jalisco
 Mexico
 Phone: (+52) 33 3818-3434
 icornej@afosa.com.mx

Moldova

Convel S.R.L.
 299A Muncesti Str.
 2002 Chisinau

Netherlands

GARDENA Nederland B.V.
 Postbus 50176
 1305 AD ALMERE
 Phone: (+31) 36 521 00 00
 info@gardena.nl

Neth. Antilles

Jonka Enterprises N.V.
 Sta. Rosa Weg 196
 P.O. Box 8200
 Curaçao
 Phone: (+599) 9 767 66 55
 pgm@jonka.com

New Zealand

Husqvarna New Zealand Ltd.
 P.O. Box 76-437
 Manukau City 2241
 Phone: (+64) (0) 9 9202410
 support.nz@husqvarna.co.nz

Norway

GARDENA
 Husqvarna Consumer
 Outdoor Products
 Salgskontor Norge
 Kleverveien 6
 1540 Vestby
 info@gardena.no

Peru

Husqvarna Perú S.A.
 Jr. Ramón Cárcamo 710
 Lima 1
 Tel: (+51) 1 3320400 ext.416
 jean.rumozog@
 husqvarna.com

Poland

Husqvarna
 Poland Spółka z o.o.
 ul. Wysockiego 15 b
 03-371 Warszawa
 Phone: (+48) 22 330 96 00
 gardena@husqvarna.com.pl

Portugal

Husqvarna Portugal, SA
 Lagoa – Albarraque
 2635 – 595 R/o de Mouro
 Tel.: (+351) 21 922 85 30
 Fax: (+351) 21 922 85 36
 info@gardena.pt

Romania

Madex International Srl
 Soseaua Odaii 117-123,
 PO 019603 Bucuresti, S 1
 Phone: (+40) 21 352.76.03
 madex@ines.ro

Russia / Россия

ООО „Хускварна“
 141400, Московская обл.,
 г. Химки,
 улица Ленинградская,
 владение 39, стр.6
 Бизнес Центр
 "Минск Бизнес Парк",
 помещение 0802, 04
 http://www.gardena.ru

Serbia

Domel d.o.o.
 Autoput za Novi Sad bb
 11273 Brčko
 Phone: (+381) 11 848 88 12
 miroslav.jejina@domel.rs

Singapore

Hy-Ry PRIVATE LIMITED
 40 Jalan Pemimpin
 #02-08 Tat Ann Building
 Singapore 577185
 Phone: (+65) 6253 2277
 shying@hyray.com.sg

Slovak Republic

Husqvarna Česko s.r.o.
 Tůrkova 2319/5b
 149 00 Praha 4 – Chodov
 Bezpłatná infolinka:
 800 154 044
 info@sk.husqvarna.com

Slovenia

Husqvarna Austria GmbH
 Industriezeile 36
 4010 Linz
 Tel.: (+43) 732 77 01 01-485
 service.gardena@
 husqvarnagroup.com

South Africa

Husqvarna
 South Africa (Pty) Ltd
 Postnet Suite 250
 Private Bag X6,
 Cascades, 3202
 South Africa
 Phone: (+27) 33 846 9700
 info@gardena.co.za

Spain

Husqvarna España S.A.
 Calle de Rivas nº 10
 28052 Madrid
 Phone: (+34) 91 708 05 00
 atencioncliente@gardena.es

Suriname

Agrofix n.v.
 Verlengde Hogestraat # 22
 Phone: (+597) 472426
 agrofix@sr.net
 Pobox : 2006
 Paramaribo
 Suriname – South America

Sweden

Husqvarna AB
 S-561 82 Huskvarna
 info@gardena.se

Switzerland / Schweiz

Husqvarna Schweiz AG
 Consumer Products
 Industriestrasse 10
 5506 Mägenwil
 Phone: (+41) (0) 62 887 37 90
 info@gardena.ch

Turkey

GARDENA Dost Diş Ticaret
 Müesseslik A.Ş.
 Sanayi Cad. Adil Sokak
 No: 1/B Kartal
 34873 İstanbul
 Phone: (+90) 216 38 93 939
 info@gardena-dost.com.tr

Ukraine / Україна

ТОВ „Хусварна Україна“
 вул. Васильківська, 34,
 офіс 204-р
 03022, Київ
 Ten. (+380) 044 498 39 02
 info@gardena.ua

Uruguay

FELI SA
 Entre Rios 1083 CP 11800
 Montevideo – Uruguay
 Tel: (+598) 22 03 18 44
 info@felisa.com.uy

Venezuela

Corporación Casa y Jardín C.A.
 Av. Caroni, Edif. Trezmen, P.B.
 Colinas de Bello Monte,
 1050 Caracas.
 Tlf: (+58) 212 992 33 22
 info@casayjardin.net.ve

9823-20.960.05/0216

© GARDENA
 Manufacturing GmbH
 D-89070 Ulm
 http://www.gardena.com