

TCS Li-18/20 Art. 8866

- |   |  |
|---|--|
| <p><b>D Betriebsanleitung</b><br/>Accu-Hochentaster</p> <hr/> <p><b>GB Operating Instructions</b><br/>Battery Pole Pruner</p> <hr/> <p><b>F Mode d'emploi</b><br/>Élagueuse sur perche sur accu</p> <hr/> <p><b>NL Gebruiksaanwijzing</b><br/>Accu-telescoopkettingzaag</p> <hr/> <p><b>S Bruksanvisning</b><br/>Batteridrivnen Kvistsåg</p> <hr/> <p><b>DK Brugsanvisning</b><br/>Akku-grensav til højtsiddende grene</p> <hr/> <p><b>FI Käyttöohje</b><br/>Accu-raivaussaha</p> <hr/> <p><b>N Bruksanvisning</b><br/>Accu-beskjæringssaks</p> <hr/> <p><b>I Istruzioni per l'uso</b><br/>Potatore telescopico a batteria</p> <hr/> <p><b>E Instrucciones de empleo</b><br/>Sierra de pértiga telescópica con accu</p> <hr/> <p><b>P Manual de instruções</b><br/>Serra accu para poda em altura</p> <hr/> <p><b>PL Instrukcja obsługi</b><br/>Akumulatorowa pilarka łańcuchowa z trzonkiem teleskopowym</p> <hr/> <p><b>H Használati utasítás</b><br/>Akumulátoros magassági ágévágó</p> <hr/> <p><b>CZ Návod k obsluze</b><br/>Akumulátorová teleskopická vyvívavací pilka</p> <hr/> <p><b>SK Návod na obsluhu</b><br/>Akumulátorový teleskopický odvetvovač</p> | <p><b>GR Οδηγίες χρήσης</b><br/>Τηλεσκοπικό αλυσοπίοιο μπαταρίας</p> <hr/> <p><b>RUS Инструкция по эксплуатации</b><br/>Аккумуляторный высоторез</p> <hr/> <p><b>SLO Navodilo za uporabo</b><br/>Akumulatorski obrezovalnik za veje</p> <hr/> <p><b>HR Upute za uporabu</b><br/>Akumulatorska teleskopska pila</p> <hr/> <p><b>SRB Uputstvo za rad</b><br/>Akumulatorska teleskopska testera</p> <hr/> <p><b>UA Інструкція з експлуатації</b><br/>Акумуляторного телескопічного сучкоріза-пилки</p> <hr/> <p><b>RO Instrucțiuni de utilizare</b><br/>Foarfecă cu acumulator pentru răirea crengilor copacilor înalți</p> <hr/> <p><b>TR Kullanma Kılavuzu</b><br/>Accu High Kesici</p> <hr/> <p><b>BG Инструкция за експлоатация</b><br/>Телескопична акумулаторна кастрачка</p> <hr/> <p><b>AL Manual përdorimi</b><br/>Sharrë degësh me bateri</p> <hr/> <p><b>EST Kasutusjuhend</b><br/>Akuga kõrglõikur</p> <hr/> <p><b>LT Eksploatavimo instrukcija</b><br/>Akumuliatorinė aukštapjovė</p> <hr/> <p><b>LV Lietošanas instrukcija</b><br/>Atzarotājs ar akumulatoru un teleskopisko kātu</p> |
|---|--|

# GARDENA Potatore telescopico a batteria TCS Li-18/20



**Questa è la traduzione dal testo originale tedesco delle istruzioni per l'uso.** Leggere attentamente le istruzioni per l'uso e osservare le indicazioni in esse contenute. Sulla base delle presenti istruzioni per l'uso dell'autoclave, apprendere come utilizzarla correttamente e prendere confidenza con le norme di sicurezza.



Per motivi di sicurezza, il prodotto non deve essere utilizzato da bambini e adolescenti che non hanno ancora compiuto il 16<sup>mo</sup> anno d'età nonché da persone che non hanno preso visione delle presenti istruzioni d'uso. Per motivi di sicurezza i disabili mentali devono utilizzare il prodotto solo sotto la supervisione di un responsabile. Gli adulti devono controllare i bambini affinché non giochino con il prodotto.

→ Conservare le istruzioni in un luogo sicuro.

## Indice:

1. Campo di impiego del vostro Potatore telescopico a batteria GARDENA . . . . .	107
2. Norme di sicurezza . . . . .	108
3. Montaggio . . . . .	111
4. Messa in uso . . . . .	111
5. Utilizzo . . . . .	113
6. Conservazione . . . . .	115
7. Manutenzione . . . . .	115
8. Anomalie di funzionamento . . . . .	117
9. Accessori disponibili . . . . .	118
10. Dati tecnici . . . . .	118
11. Assistenza/ Garanzia . . . . .	119

## 1. Campo di impiego del vostro Potatore telescopico a batteria GARDENA

### Utilizzo conforme alle prescrizioni:

Il Potatore telescopico a batteria GARDENA è stabilito per tagliare rami da alberi, siepi, cespugli e aiuole con un diametro massimo di 8 cm in giardini privati e per hobby.

Il rispetto delle presenti istruzioni per l'uso è il presupposto per garantire un impiego regolare del potatore telescopico.

### Nota bene:



#### **ATTENZIONE! Pericolo di ferimento!**

**Non è consentito utilizzare il potatore telescopico per abbattere alberi. Eliminare i rami in pezzettini, per evitare che vengano colpiti dagli altri rami cadenti od escludere un rimbalzo di rami cadenti dal suolo. Non soffermarsi sotto il ramo mentre si esegue il taglio.**

## 2. Norme di sicurezza



Se non usato correttamente il prodotto potrebbe essere pericoloso! Il prodotto potrebbe causare seri infortuni all'operatore ed agli altri, le avvertenze e le istruzioni di sicurezza devono essere osservate per garantire ragionevole sicurezza ed efficienza nell'uso del prodotto. L'operatore è responsabile per l'osservanza delle avvertenze e delle istruzioni di sicurezza descritte nel presente manuale e sul prodotto stesso.

### Spiegazione dei simboli affissi sul prodotto.



#### AVVERTIMENTO!

Leggere attentamente le istruzioni per l'utilizzatore e controllare di aver capito a fondo il funzionamento di tutti i comandi.



Pericolo di morte in seguito a folgorazione! Mantenere sempre una distanza di almeno 10 m dalle linee di corrente.



Portare sempre dei guanti di protezione.



Portare sempre delle scarpe antinfortunistiche antiscivolo.



Portare sempre un elmetto di protezione.



Portare sempre una protezione per gli occhi e l'udito.



Non esporre alla pioggia. Non lasciare il prodotto all'esterno quando piove.



Direzione di corsa della catena.

### Avvertenze di sicurezza generiche relative all'uso degli apparecchi elettrici



#### AVVERTENZA! Leggere tutte le avvertenze e le istruzioni di sicurezza.

La mancata osservanza delle presenti avvertenze e istruzioni può comportare il rischio di folgorazioni, incendi e/o infortuni gravi.

Conservare tutte le avvertenze e le istruzioni per eventuali consultazioni successive.

Il termine "apparecchio elettrico" riportato nelle presenti avvertenze si riferisce ad un apparecchio elettrico azionato mediante cavo (cablato) o batteria (senza fili).

#### 1) Sicurezza nell'area di lavoro

a) Tenere l'area di lavoro pulita e ben illuminata.

Gli spazi disordinati o bui danno spesso luogo a incidenti.

b) Non azionare apparecchi elettrici in atmosfere esplosive, ad esempio in presenza di liquidi, gas o polveri infiammabili.

Gli apparecchi elettrici generano scintille che possono infiammare polveri o esalazioni.

c) Durante l'utilizzo dell'apparecchio elettrico occorre tenere lontani i presenti, soprattutto i bambini.

Eventuali distrazioni potrebbero fare perdere il controllo dell'apparecchio.

#### 2) Sicurezza elettrica

a) Le spine degli apparecchi elettrici devono corrispondere alle prese di alimentazione utilizzate. Non apportare alcuna modifica alle spine.

Non usare mai spine adattatrici con apparecchi elettrici collegati alla messa a terra.

L'uso di spine non modificate e di prese idonee all'apparecchio elettrico riduce il rischio di folgorazione.

b) Evitare il contatto del corpo con superfici collegate a terra, ad esempio tubi, radiatori, cucine economiche e frigoriferi. In caso di contatto, il corpo può essere collegato alla linea di massa aumentando il rischio di folgorazione.

c) Non esporre gli apparecchi elettrici a pioggia o umidità. L'infiltrazione di acqua in un apparecchio elettrico aumenta il rischio di folgorazione.

d) Non utilizzare impropriamente il cavo. Non usare mai il cavo per trasportare, tirare o scollegare l'apparecchio elettrico. Tenere il cavo lontano da calore, olio, spigoli vivi o parti mobili. I cavi danneggiati o aggrovigliati aumentano il rischio di folgorazione.

e) Se si impiega l'apparecchio elettrico all'aperto, utilizzare una prolunga omologata per ambienti esterni. L'uso di un cavo omologato per ambienti esterni riduce il rischio di folgorazione.

f) Se non è possibile evitare l'utilizzo di un apparecchio elettrico in zone umide, usare un'alimentazione protetta mediante dispositivo a corrente residua (RCD). L'uso di un RCD riduce il rischio di folgorazione.

#### 3) Sicurezza personale

a) Restare vigili, porre attenzione a quanto si sta facendo e usare il buon senso quando si aziona un apparecchio elettrico. Non utilizzare mai gli elettrodomestici in condizioni di stanchezza, malattia o sotto l'influsso di droghe, alcol o farmaci. Un momento di disattenzione durante l'azionamento degli apparecchi elettrici può provocare infortuni gravi.

b) Usare dispositivi per la protezione personale. Indossare sempre una protezione per gli occhi. L'attrezzatura per la protezione personale è disponibile dai rivenditori specializzati. L'uso di dispositivi di protezione adeguati, quali maschere antipolvere, scarpe antinfortunistiche e antiscivolo, caschi o protezioni per le orecchie, riduce il rischio di infortuni.

c) Evitare l'accensione involontaria dell'apparecchio. Accertarsi che l'interruttore sia in posizione OFF prima di collegare l'apparecchio alla fonte di alimentazione e/o alla batteria o di sollevarlo e trasportarlo. *Trasportare apparecchi elettrici con il dito sull'interruttore o collegarli all'alimentazione con l'interruttore acceso può essere causa di incidenti.*

d) Rimuovere eventuali chiavi di regolazione o avvitatori prima di accendere l'apparecchio elettrico. *Eventuali chiavi o avvitatori lasciati attaccati alle parti rotanti di un apparecchio elettrico possono provocare infortuni.*

e) Non sbilanciarsi. Per evitare dei sovraccarichi, cambiare spesso le posizioni di lavoro e prevedere abbastanza pause di lavoro. Adottare sempre una postura che permette di mantenere stabilità ed equilibrio.

*In questo modo è possibile controllare meglio l'apparecchio elettrico in caso di imprevisti.*

f) Indossare un abbigliamento adeguato. Non indossare indumenti larghi o gioielli. Tenere capelli, vestiti e guanti lontani dalle parti mobili. *Vestiti larghi, gioielli o capelli lunghi potrebbero restare impigliati nelle parti mobili.*

g) Se sono presenti dispositivi per il collegamento di impianti di estrazione e raccolta polveri, accertarsi che siano stati collegati correttamente e che vengano utilizzati idoneamente.

*L'uso di dispositivi di captazione delle polveri può ridurre i pericoli ad esse correlati.*

#### 4) Uso e manutenzione degli apparecchi elettrici

a) Non forzare l'apparecchio elettrico. Usare l'apparecchio elettrico più adatto al lavoro da svolgere.

*L'uso dell'apparecchio elettrico giusto consente di ottenere risultati migliori e di lavorare in sicurezza alla rapidità progettualmente prevista.*

b) Non usare l'apparecchio elettrico se non può essere acceso o spento mediante l'interruttore. *Qualunque apparecchio elettrico non controllabile mediante l'interruttore è pericoloso e deve essere riparato.*

c) Scollegare la spina dalla sorgente di alimentazione e/o la batteria dall'apparecchio elettrico prima di effettuare qualunque regolazione, cambiare gli accessori o riporre l'apparecchio stesso.

*Queste misure di sicurezza preventive riducono il rischio di azionamenti accidentali dell'apparecchio elettrico.*

d) Conservare gli apparecchi elettrici fuori dalla portata dei bambini e non consentirne l'impiego a persone inesperte o che non conoscono le relative istruzioni d'uso.

*Gli apparecchi elettrici possono essere pericolosi se utilizzati da persone inesperte.*

e) Sottoporre gli apparecchi elettrici a manutenzione. Accertarsi che non siano presenti errori di allineamento o inceppamenti delle parti mobili, rottura di componenti o altre condizioni che possono pregiudicare il corretto funzionamento dell'apparecchio elettrico. Se danneggiato, l'apparecchio elettrico deve essere riparato prima di procedere all'uso. *Molti incidenti sono dovuti ad una cattiva manutenzione degli apparecchi elettrici.*

f) Tenere gli utensili di taglio affilati e puliti.

*Gli apparecchi con taglienti ben affilati e sottoposti a una manutenzione adeguata tendono a incepparsi con minor frequenza e sono più facili da controllare.*

g) Usare l'apparecchio elettrico, gli accessori, gli utensili ecc. secondo quanto indicato nelle presenti istruzioni, tenendo conto delle condizioni operative e del tipo di lavoro da svolgere. *L'utilizzo dell'apparecchio elettrico per operazioni diverse da quelle progettualmente previste può determinare situazioni pericolose.*

#### 5) Impiego e trattamento di utensili a batterie ricaricabili

a) Ricaricare le batterie solo in caricatori raccomandati dal produttore.

*Per un caricabatterie adatto ad un determinato tipo di accumulatori persiste un imminente pericolo di incendio, quando viene combinato con altri accumulatori.*

b) Utilizzare per gli utensili elettrici esclusivamente gli accumulatori appositamente previsti.

*L'utilizzo di altri accumulatori può causare lesioni e costituire un imminente pericolo d'incendio.*

c) Mantenere l'accumulatore non utilizzato lontano da graffe d'ufficio, monete, chiavi, chiodi, viti o altri piccoli oggetti metallici, che possono cavallottare i contatti. *Un cortocircuito tra i contatti dell'accumulatore può usare ustioni o incendi.*

d) In un utilizzo scorretto non è da escludere una fuoriuscita di liquido dall'accumulatore. Evitare qualsiasi contatto con liquidi. In caso di un contatto casuale, risciacquare immediatamente con acqua. Qualora il liquido dovesse essere pervenuto negli occhi, consultare immediatamente un medico.

*Una fuoriuscita di liquido dall'accumulatore può causare delle irritazioni cutanee od ustioni.*

#### 6) Servizio

a) Fare riparare gli utensili elettrici esclusivamente da parte di personale specializzato e qualificato utilizzando esclusivamente pezzi di ricambio originali.

*In questo modo si garantisce la conservazione di tutti gli standard di sicurezza dell'apparecchio.*

#### Potatore telescopico – norme di sicurezza:

- Fare attenzione sempre affinché nessuna parte del corpo possa essere incastrata nella zona della catena. Rimuovere il materiale tagliato o evitare di mantenere fermo il materiale da tagliare mentre sono in movimento le lame. Rimuovere il materiale incastrato soltanto con l'apparecchio spento.

*Basta un solo momento di distrazione durante l'utilizzo del potatore telescopico per riscontrare gravissime lesioni.*

- Trasportare il potatore telescopico sempre dall'impugnatura e solamente quando la catena è completamente ferma. Durante il trasporto o lo stoccaggio del potatore telescopico è necessario che la copertura rimanga sempre applicata alla spada.

*Un corretto utilizzo del potatore telescopico evita comunque il rischio di riscontrare delle lesioni a causa della catena.*

- Mantenere l'elettrotensile dalle superfici isolate dell'impugnatura, poiché la catena può venire accidentalmente in contatto con il cavo di alimentazione. *Il contatto della spada con una linea conduttrice di tensione può mettere sotto tensione i componenti metallici dell'apparecchio e causare di conseguenza gravi folgorazioni.*

## Ulteriori raccomandazioni di sicurezza

### Sicurezza nell'area di lavoro

Utilizzare il potatore telescopico soltanto per lo scopo e le modalità previste.

L'operatore o l'utilizzatore è responsabile per eventuali incidenti verso terzi o ai loro beni nonché per i pericoli cui questi vanno incontro. Fare soprattutto attenzione a non mettere in pericolo terzi per via del raggio d'azione quando è estratto il tubo telescopico.

Pericolo! A causa della protezione per l'udito e dei rumori prodotti dall'apparecchio, è possibile che non ci si accorga dell'avvicinamento di persone.

Pericolo! Questo apparecchio durante il suo funzionamento genera un campo elettromagnetico. In determinate circostanze questo campo può avere delle interazioni attive o passive con impianti medicali. Per evitare il rischio di lesioni gravi o mortali raccomandiamo alle persone con impianti medicali di consultare il proprio medico o il produttore dell'impianto prima di fare funzionare l'apparecchio.

Non utilizzare l'apparecchio in caso di temporale.

### Componenti elettrici

Collegare il caricabatterie soltanto a una tensione alternata come indicata sulla targhetta d'identificazione. Non eseguire per nessun motivo un collegamento a terra su una qualsiasi parte del prodotto.

### Sicurezza personale

Indossare sempre un abbigliamento idoneo, guanti e scarpe robuste.

Controllare le zone dove dover utilizzare il potatore telescopico e rimuovere ogni genere di fil di ferro, cavi elettrici nascosti e altri oggetti estranei.

I lavori di regolazione (inclinazione della testina di taglio, aumento della lunghezza del tubo telescopico) devono essere effettuati con la copertura protettiva applicata evitando di appoggiare il potatore telescopico sulla spada.

Prima dell'uso e in seguito ad un forte urto è necessario controllare la macchina per accertare se presenta segni di rottura o altri tipi di danneggiamento e riparare come richiesto.

Non cercare mai di lavorare con un potatore telescopico incompleto o dopo averne apportato delle modifiche non autorizzate.

### Uso e manutenzione degli apparecchi elettrici

In caso di emergenza, è necessario sapere come spegnere l'attrezzo immediatamente.

Non mantenere mani e potatore telescopico dalla copertura protettiva.

Non utilizzare potatore telescopico qualora dovessero essere danneggiati i dispositivi di protezione.

Mentre si utilizza il potatore telescopico, non è consentito utilizzare una scala.

Utilizzare l'apparecchio solo su un terreno stabile.

Staccare l'accumulatore:

- prima di lasciare insorvegliato il potatore telescopico;
- prima si rimuove un'ostruzione;
- prima di controllare o pulire il potatore telescopico o prima dell'esecuzione di eventuali lavori;
- quando si colpisce un ostacolo. Il potatore telescopico può essere utilizzato solamente, quando è stato accertato con assoluta certezza che l'intero potatore telescopico si trova in uno stato di esercizio sicuro e irreprensibile;

– quando il potatore telescopico incomincia a produrre delle vibrazioni insolite. Controllarlo immediatamente.

Delle vibrazioni eccessive possono causare lesioni.

– prima di passarlo ad una terza persona.

Pericolo! Al momento del montaggio tenere i bambini a distanza. Al momento del montaggio possono essere ingoiate le parti più piccole dell'attrezzo e sussiste il pericolo di soffocamento con la bustina di plastica.

### Manutenzione e magazzino



#### PERICOLO DI LESIONI!

**Non toccare la catena.**

→ **Al termine del lavoro o in caso di interruzioni applicare custodia protezione.**

Tutti i dadi e le viti devono essere serrati strettamente, al fine di poter garantire una condizione di esercizio sicura dell'apparecchio.

### Sicurezza della batteria



#### PERICOLO D'INCENDIO!

**La batteria da caricare deve essere posizionata, quando è in carica, su un supporto non infiammabile, resistente al calore e isolante. Gli oggetti corrosivi, combustibili e facilmente infiammabili devono essere tenuti lontano da caricabatterie e batteria. Non coprire il caricabatterie e la batteria durante la ricarica. In caso di fumo o fuoco scollegare subito il caricabatterie.**

**È consentito utilizzare esclusivamente il Caricabatterie GARDENA fornito in dotazione. Caricabatterie diversi possono danneggiare irrimediabilmente le batterie e addirittura provocare incendi.**



#### PERICOLO DI ESPLOSIONE!

→ **Proteggere la batteria dal calore eccessivo e dal fuoco. Non poggiare su termosifoni né esporre ai raggi solari diretti per periodi prolungati.**



**Non utilizzare l'unità di carica all'aperto.**

→ **Proteggere il caricabatterie dall'acqua e dall'umidità.**

Utilizzare l'accumulatore ad una temperatura ambientale compresa tra 0 °C e 40 °C.

Una batteria non funzionante va smaltita secondo le prescrizioni. Questa non può essere spedita per posta. Per maggiori dettagli, rivolgetevi alle imprese di smaltimento locali.

Utilizzare l'unità di ricarica solo se il cavo è in perfette condizioni. Verificare quindi regolarmente che non presenti segni di danneggiamento o usura.

Il caricabatterie fornito insieme deve essere utilizzato solo per caricare le batterie fornite insieme.

Non utilizzare l'unità di ricarica GARDENA per batterie non ricaricabili: pericolo d'incendio!

Dopo la carica, scollegare il caricabatterie dalla rete elettrica e dalla batteria.

Caricare la batteria solo a temperature tra 0 – 45 °C. Far raffreddare la batteria dopo una lunga ricarica.

## Stoccaggio

Non conservare il potatore telescopico sotto la diretta esposizione dei raggi solari.

Non conservare il potatore telescopico in luoghi esposti ad elettricità statica.

## 3. Montaggio

### Montaggio del manico telescopico:

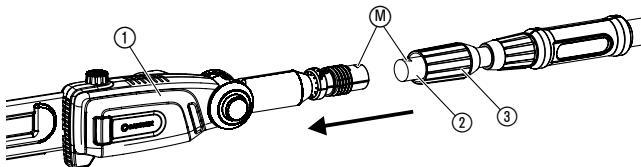
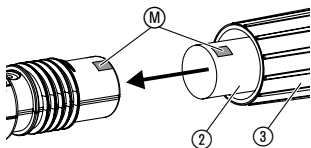

1. Spingere il tubo telescopico ② fino all'arresto nell'unità motore ①. A tal fine è necessario accertarsi che le due marcature (M) siano contrapposte.
2. Stringere il dado grigio ③.

### Montaggio dalla tracolla:

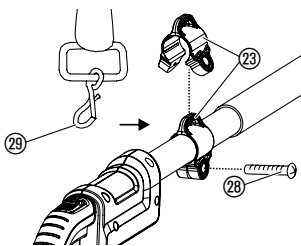

1. Allargare la linguetta della cintura ⑳, incastrarla intorno al longerone e fissarla quindi per mezzo della vite ㉘.
2. Fissare il moschettone ㉙ della tracolla alla linguetta della cintura ㉘.
3. Regolare la cintura con l'innesto rapido alla lunghezza desiderata.

### ATTENZIONE!

È necessario utilizzare la tracolla fornita in dotazione.

## 4. Messa in uso

### Carica dell'accumulatore:



### ATTENZIONE!

Una sovratensione distrugge gli accumulatori e i caricabatterie.

→ Accertarsi della corretta tensione di rete.

Prima di utilizzare il tagliaerba per la prima volta, caricare completamente la batteria. Per la durata di carica (di un accumulatore esaurito) si veda 10. Dati tecnici.

L'accumulatore a ioni di litio è ricaricabile in qualsiasi condizione e il ciclo di carica può essere interrotto in qualsiasi momento senza danneggiare l'accumulatore (nessun effetto memoria).

1. Premere dentro ambedue i tasti di sbloccaggio ④ e staccare la batteria ⑤ dal suo supporto ⑥ nell'impugnatura.
2. Innestare la spina del cavo di carica ⑦ sull'accumulatore ⑤.
3. Inserire il caricabatterie ⑧ in una presa di corrente.

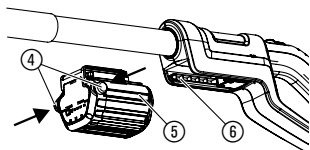

La spia di controllo della carica ⑨ nel caricabatterie lampeggia in verde ogni secondo: La batteria viene caricata.

La spia di controllo della carica ⑨ nel caricabatterie si illumina in verde: La batteria è completamente carica.

(Per la durata di carica, si veda al paragrafo 10. Dati tecnici).

**Indicatore della condizione della batteria durante la fase di carica:**

100 % di carica	Lampeggiano L1, L2 e L3.
66 – 99 % di carica	Si accendono L1 e L2, mentre L3 lampeggia.
33 – 65 % di carica	Si accende L1, mentre L2 lampeggia.
0 – 32 % di carica	L1 lampeggia.

**Quando la batteria è in carica verificare regolarmente lo stato della carica.**

- Una volta terminata la ricarica, separare la batteria ⑤ dal caricabatterie ⑧. Separare prima la batteria ⑤ dal caricabatterie ⑧, quindi scollegare il caricabatterie ⑧.
- Spingere la batteria ⑤ nel suo supporto ⑥ sull'impugnatura, finché scatta sensibilmente in posizione.

**Evitare una scarica completa:**

Se la batteria è scarica, la protezione contro la scarica completa spegne automaticamente l'apparecchio, prima di scaricare completamente la batteria. Per evitare che la batteria completamente carica possa scaricarsi attraverso l'unità di carica sconnessa, è necessario scollegare la batteria dal caricabatterie dopo la carica. Se la batteria è stata immagazzinata per un periodo di oltre 1 anno, sarà necessario ricaricarla completamente. Se la batteria è stata completamente scaricata, la spia di controllo della carica ⑨ lampeggia rapidamente all'inizio del ciclo di carica (2 volte al secondo). Nel caso in cui la spia di controllo della carica ⑨ dovesse lampeggiare ancora rapidamente anche dopo 10 minuti, significa che è presente una anomalia (si veda al paragrafo 8. Anomalie di funzionamento). Nel caso in cui dovesse lampeggiare il LED di anomalia ⑩ nella batteria, significa che è presente una anomalia (si veda al paragrafo 8. Anomalie di funzionamento). Se la batteria si è completamente scaricata, possono trascorrere ca. 20 minuti fino all'indicazione della condizione di carica con il LED nella batteria. Il processo di carica viene indicato in qualsiasi momento con il LED ⑨ lampeggiante nel caricabatterie.

**Indicatore della condizione di carica della batteria durante il funzionamento:**

→ Premere il tasto ⑪ nella batteria.

66 – 99 % di carica	Lampeggiano L1, L2 e L3.
33 – 65 % di carica	Si accendono L1 e L2.
10 – 32 % di carica	Si accende L1.
1 – 9 % di carica	L1 lampeggia.
0 % di carica	Nessuna indicazione.

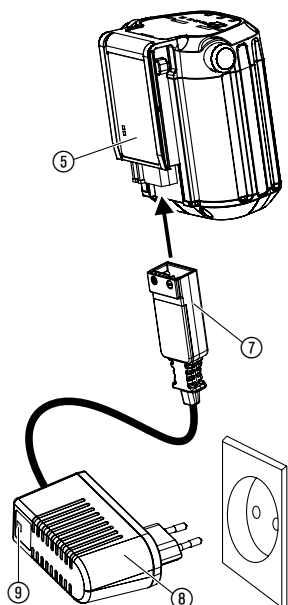

## Riempire olio per catene:

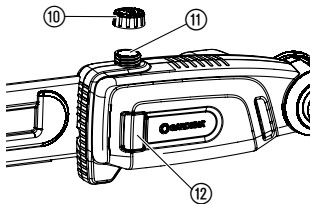

## Controllo del sistema di lubrificazione ad olio:



### PERICOLO!

Pericolo di lesioni corporee in seguito alla rottura della catena, in particolare quando la catena non è sufficientemente lubrificata sulla spada.

→ Controllare ogni volta prima dell'uso se viene erogata una sufficiente quantità di olio per la catena.

Consigliamo l'utilizzo dell'**art. 6006 GARDENA** Olio per catene o di qualità equivalente disponibile dai rivenditori specializzati.

1. Svitare il tappo del serbatoio dell'olio ⑩.
2. Riempire l'olio per catene nel bocchettone ⑪ finché la finestrella di controllo ⑫ è completamente riempita d'olio.
3. Riavvitare il tappo del serbatoio ⑩.

Se l'olio viene rovesciato accidentalmente sull'apparecchio, occorre pulirlo accuratamente.

→ Dirigere la spada ⑬ mantenendo una distanza di ca. 20 cm su una superficie di legno chiara da tagliare. Dopo un minuto di funzionamento della macchina, questa superficie deve presentare delle evidenti tracce d'olio.

**La spada non deve venire in nessun caso in contatto con sabbia o il suolo, poiché ciò comporterebbe una eccessiva usura della catena!**

## 5. Utilizzo

### Posizioni di lavoro:

Il potatore telescopico può essere utilizzato in 2 posizioni di lavoro (sopra/sotto). Per garantire uno spigolo di taglio pulito, i rami più grossi dovrebbero essere tagliati in 2 fasi. (Figura simile).

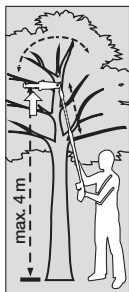

**Sopra (rami grossi):**  
1. Segare il ramo dal basso al max. fino a 1/3 è diametro (la catena spinge contro l'arresto anteriore (A)).

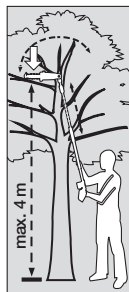

**Sopra (rami grossi):**  
2. Segare il ramo dall'alto (la catena tira dall'arresto posteriore (B)).



**Sotto:**  
Segare dall'alto (la catena tira dall'arresto posteriore (B)).

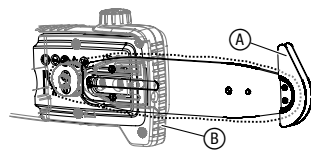

### PERICOLO!

Non soffermarsi sotto il ramo mentre si esegue il taglio!



### Inclinazione dell'unità molto:

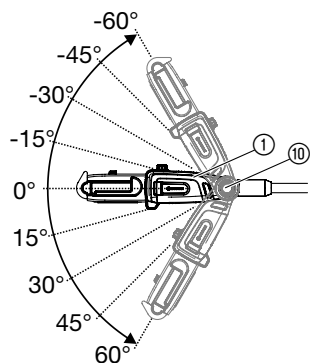

L'unità motore ① può essere inclinata in passi di 15° da 60° a -60°.

1. Staccare l'accumulatore dall'impugnatura (si veda 4. Messa in uso).
2. Mantenere premuti ambedue i tasti arancioni ⑩.
3. Inclinare l'unità motore ① nella posizione desiderata.
4. Rilasciare ambedue i tasti arancioni ⑩ e fare scattare in posizione l'unità motore ①.
5. Spingere l'accumulatore sull'impugnatura (si veda 4. Messa in uso).

### Estrazione del tubo telescopico:

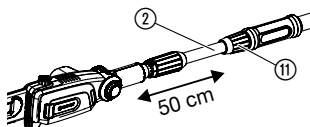

Il tubo telescopico ② può essere estratto di continuo fino a 50 cm.

1. Staccare l'accumulatore dall'impugnatura (si veda 4. Messa in uso).
2. Allentare il dado arancione ⑪, estrarre il tubo telescopico ② alla lunghezza desiderata e stringere nuovamente il dado arancione ⑪.
3. Spingere l'accumulatore sull'impugnatura (si veda 4. Messa in uso).

### Avviare il potatore telescopico:

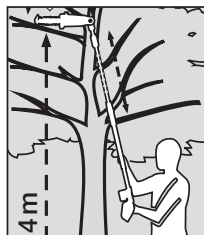
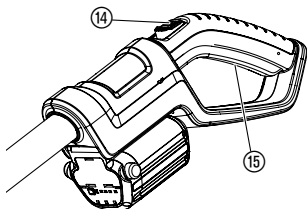
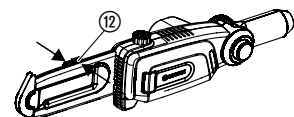

### PERICOLO!

**Lesioni corporee dovute a taglio!**

→ Non escludere mai i dispositivi di sicurezza (ad esempio, legando il blocco di accensione e/o il tasto di avvio).

Prima di iniziare i lavori, è necessario verificare quanto segue:

- È riempita una sufficiente quantità di olio per la catena e il sistema di lubrificazione è stato controllato (si veda 4. Messa in uso).
- La catena è tesa (si veda 7. Manutenzione).

### Inserimento del potatore telescopico:

1. Aprire il dispositivo a scatto della copertura protettiva ⑫ e rimuoverla dalla spada.
2. Spingere l'accumulatore sull'impugnatura (si veda 4. Messa in uso).
3. Mantenere il potatore telescopico afferrando il tubo telescopico con una mano e l'impugnatura con l'altra.
4. Spingere in avanti il blocco di accensione ⑭ e premere successivamente il tasto di avvio ⑮.  
*A questo punto si avvia il potatore telescopico.*
5. Rilasciare il blocco di accensione ⑭.

### Disinserimento del potatore telescopico:

1. Rilasciare il tasto di avvio ⑮.
2. Staccare l'accumulatore dall'impugnatura (si veda 4. Messa in uso).
3. Spingere la copertura protettiva ⑫ sulla spada e chiuderla, fino allo scatto in posizione.

## 6. Conservazione

### Messa fuori servizio:

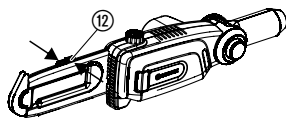

### Smaltimento:

(conforme a: RL 2012/19/EU)



### Smaltimento dell'accumulatore:



### Tenere l'attrezzo lontano dalla portata dei bambini.

1. Staccare la batteria e caricarla (si veda 4. Messa in uso).
2. Pulire il potatore telescopico (si veda 7. Manutenzione) e spingere quindi la copertura protettiva ⑫ sulla spada e chiuderla, fino allo scatto in posizione.
3. Conservare il potatore telescopico in un luogo asciutto e protetto dal gelo.

L'apparecchio non può essere buttato con l'immondizia domestica, bensì smaltito in modo congruo.

→ Importante: smaltire l'apparecchio nell'apposito centro di raccolta rifiuti comunale.

L'accumulatore LI GARDENA contiene celle a ioni litio, e non può essere smaltito nei normali rifiuti domestici.

### Importante per l'Italia:

potete incaricare il vostro rivenditore di fiducia GARDENA o il centro di raccolta comunale allo smaltimento appropriato del prodotto.

1. Scaricare completamente l'accumulatore a ioni di litio.
2. Smaltire in maniera appropriata l'accumulatore a ioni di litio.

## 7. Manutenzione

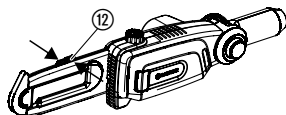

### Pulizia del potatore telescopico:

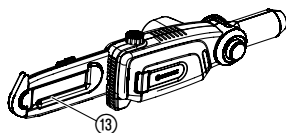

### PERICOLO! Lesione personale!

Lesioni da taglio, quando il potatore telescopico si accende involontariamente.

→ Prima della manutenzione, staccare la batteria (si veda 4. Messa in uso) e spingere quindi la copertura protettiva ⑫ sulla spada e chiuderla, fino allo scatto in posizione.



### ATTENZIONE!

Danneggiamento del potatore telescopico!

→ Non pulire il potatore telescopico sotto l'acqua corrente o sotto alta pressione.

1. Pulire il potatore telescopico solo con un panno umido
2. Pulire eventualmente la spada ⑬ con una spazzola.

## Sostituzione della catena:

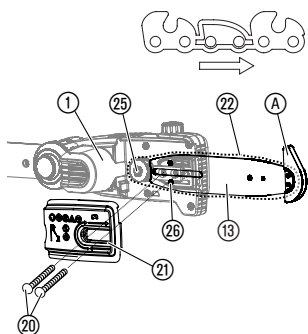
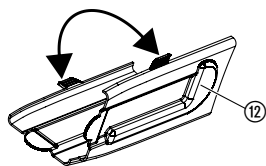

**ATTENZIONE! Lesione corporea!**

**Lesione da taglio dovuta alla catena.**

→ **Utilizzare dei guanti di protezione per la sostituzione della catena.**

Qualora il rendimento di taglio dovesse gradualmente e sensibilmente ridursi (catena usurata, occorre sostituirla. La chiave a brugola per le viti ⑳ si trova nella copertura protettiva ⑫). Utilizzare solo la Catena di ricambio originale GARDENA e la Spada con il n. art. 4048 o la Catena di ricambio con il n. art. 4049.

1. Avvitare ambedue le viti ⑳ e rimuovere il coperchio ㉑.
2. Rimuovere la spada ⑬ con la catena ㉒ e allentare la catena vecchia ㉒ dalla spada ⑬.
3. Pulire l'unità motore ①, la spada ⑬ e il coperchio ㉑. Osservare in particolare le guarnizioni di gomma dell'alloggiamento e nel coperchio ㉑.
4. Applicare la nuova catena ㉒ sull'arresto anteriore A della spada ⑬, **osservando la direzione di corsa della catena e accertandosi che l'arresto anteriore sia rivolto verso l'alto.**
5. Applicare la spada ⑬ sull'unità motore ① in maniera tale che il perno ㉔ passi attraverso la spada ⑬ e che la catena ㉒ avvolga il pignone di trazione ㉕.
6. Applicare il coperchio ㉑ (osservando la guarnizione di gomma) e **stringerlo leggermente** per mezzo delle 2 viti ⑳.
7. Tendere la catena.

## Tendere la catena:

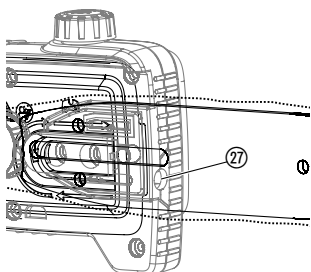
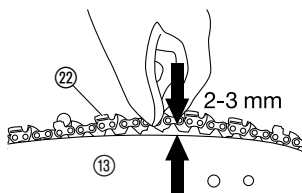

## PERICOLO DI USTIONI!

Una catena eccessivamente tesa può comportare un sovraccarico del motore e danneggiare lo stesso, mentre una tensione insufficiente può far saltar fuori la catena dalla guida. Una catena correttamente tesa offre le migliori proprietà di taglio, **una durata ottimale della batteria** e ne prolunga la durata utile. Pertanto, controllare regolarmente la tensione, poiché la catena può allungarsi durante l'utilizzo (in particolare quando la catena è ancora nuova, durante i primi mesi occorre controllare regolarmente la tensione della catena dopo aver lasciato in funzione l'elettrosegga per alcuni minuti).

→ **Tuttavia, non tendere la catena immediatamente dopo l'uso, bensì attendere innanzitutto che si sia raffreddata.**

1. Sollevare la catena ㉒ al centro dalla spada ⑬. La fessura dovrebbe corrispondere a ca. 2–3 mm.
2. Ruotare la vite di regolazione ㉗ in senso orario qualora la tensione della catena dovesse essere insufficiente, ruotare la vite di regolazione ㉗ in senso antiorario in caso di una tensione eccessiva.
3. Stringere il coperchio ㉑.
4. Avviare l'apparecchio per ca. 10 sek.
5. Controllare di nuovo la tensione della catena e correggerla secondo necessità.

## 8. Anomalie di funzionamento

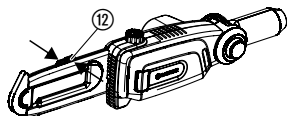

### PERICOLO! Lesione personale!

Lesioni da taglio, in caso di un inserimento involontario del potatore telescopico.

→ Prima di rimediare delle anomalie di funzionamento, staccare la batteria (si veda 4. Messa in uso) e spingere quindi la copertura protettiva ⑫ sulla spada e chiuderla, fino allo scatto in posizione.

Guasto	Causa possibile	Soluzione
<b>Il potatore telescopico non si mette in moto</b>	Accumulatore scarico.	→ Ricaricare l'accumulatore (si veda 4. Messa in uso).
	Accumulatore non correttamente inserito.	→ Spingere l'accumulatore sull'impugnatura in maniera tale da fare scattare in posizione i tasti di bloccaggio.
	Catena bloccata.	→ Rimediare il bloccaggio.
<b>Durata utile breve</b>	Catena eccessivamente tesa.	→ Tendere la catena (si veda 7. Manutenzione).
	Catena non lubrificata, a causa della mancanza d'olio	→ Rifornire l'olio (si veda 4. Messa in uso).
<b>Taglio impreciso</b>	Catena usurata o danneggiata.	→ Sostituire la catena.
<b>Non è possibile disattivare il potatore telescopico</b>	Il tasto di avvio è incastrato.	→ Sfilare la batteria e premere il tasto di avvio.
<b>Il potatore telescopico rimane fermo. Lampeggia il LED di errore ①</b>	Sovraccarico batteria.	→ Attendere 10 sec. Premere il tasto ② nella batteria e riavviare l'apparecchio.
	La temperatura operativa consentita è stata superata.	→ Lasciare raffreddare la batteria per ca. 15 min. Premere il tasto ② nella batteria e riavviare l'apparecchio.
<b>La spia di controllo della carica ③ nel caricabatterie non si accende</b>	Caricabatterie o cavo di carica non correttamente collegato.	→ Collegare il caricabatterie e il cavo di carica.
<b>La spia di controllo della carica ③ nel caricabatterie lampeggia rapidamente (2 volte al secondo)</b>	Errore di carica.	→ Scollegare e ricollegare il caricabatterie.
<b>Il potatore telescopico rimane fermo. Si accende il LED di errore ①</b>	Errore batteria / batteria difettosa.	→ Premere il tasto ② nella batteria e riavviare l'apparecchio.
<b>Non è più possibile caricare l'accumulatore</b>	La batteria è difettosa.	→ Sostituire l'accumulatore (art. 9840).

È consentito utilizzare esclusivamente una batteria di ricambio originale GARDENA BLI-18 (art. 9840). Disponibile presso il Vostro rivenditore GARDENA oppure direttamente presso il Centro di Assistenza Tecnica della GARDENA.



In caso di altre anomalie, contattare il Centro di Assistenza Tecnica GARDENA. Le riparazioni devono essere eseguite esclusivamente dai Centri di Assistenza Tecnica GARDENA o dai rivenditori autorizzati GARDENA.

## 9. Accessori disponibili

<b>GARDENA Batteria di ricambio BLi-18</b>	Accumulatore per una durata maggiore o per la sostituzione.	<b>art. 9840</b>
<b>GARDENA Catena e spada di ricambio</b>	Catena e spada da sostituire.	<b>art. 4048</b>
<b>GARDENA Catena di ricambio</b>	Catena di ricambio.	<b>art. 4049</b>
<b>GARDENA Olio per elettrosega</b>	Per la lubrificazione della catena.	<b>art. 6006</b>

## 10. Dati tecnici

<b>TCS Li-18/20 (art. 8866)</b>	
<b>Velocità della catena</b>	3,8 m/s
<b>Lunghezza della spada</b>	20 cm
<b>Tipo di catena</b>	90 px
<b>Capienza del serbatoio dell'olio</b>	60 ml
<b>Lunghezza d'uscita del tubo telescopico</b>	0 – 50 cm
<b>Peso incluso l'accumulatore</b>	3,5 kg
<b>Livello pressione sonora sul luogo di lavoro <math>L_{PA}^{1)}</math></b>	79 dB(A)
<b>Incertezza della misura <math>k_{PA}</math></b>	3 dB(A)
<b>Soglia emissioni <math>L_{WA}^{1)}</math></b>	89 dB(A)
<b>Incertezza della misura <math>k_{WA}</math></b>	3 dB(A)
<b>Sollecitazione dell'arto <math>a_{vhw}^{2)}</math></b>	< 2,5 m/s <sup>2</sup>
<b>Incertezza della misura <math>k_a</math></b>	1,5 m/s <sup>2</sup>
<b>Batteria</b>	ioni di litio (18 V)
<b>Capacità della batteria</b>	2,6 Ah
<b>Tempo di carica batteria</b>	ca. 3,5 h 80 % / ca. 5 h 100 %
<b>Durata funzionamento a vuoto*</b>	ca. 30 min. (con batteria carica)
<b>Caricabatterie</b>	
<b>Tensione di rete</b>	230 V / 50 – 60 Hz
<b>Corrente di uscita max.</b>	600 mA
<b>Tensione di uscita</b>	18 V (DC)

Metodo di rilevamento conforme a <sup>1)</sup> DIN EN ISO 22868 <sup>2)</sup> DIN EN ISO 22867.

\* La durata effettiva può variare da quella fornita a seconda dell'utilizzo, dal materiale da tagliare e dalla manutenzione.



Il valore indicato di emissione dell'oscillazione è stato misurato utilizzando un metodo standard di prova e può essere utilizzato per il confronto di apparecchi elettrici. Può anche essere utilizzato per una stima iniziale del tempo di fermo macchina previsto. Il valore di emissione dell'oscillazione può variare durante l'utilizzo effettivo dell'apparecchio elettrico.

## 11. Assistenza / Garanzia

---

### **Assistenza:**

In caso di guasto o di anomalia di funzionamento, rivolgersi al Centro Assistenza Tecnica Nazionale, tel. 199.400.169.

Prendere contatto all'indirizzo sul retro.

### **Garanzia:**

Questo prodotto GARDENA Manufacturing GmbH è coperto da garanzia legale (nella Comunità Europea per 24 mesi a partire dalla data di acquisto) relativamente a tutti i difetti sostanziali imputabili a vizi di fabbricazione o di materiale impiegato. Il prodotto in garanzia potrà essere, a nostra discrezione, o sostituito con uno in perfetto stato di funzionamento o riparato gratuitamente qualora vengano osservate le seguenti condizioni:

- il prodotto sia stato adoperato in modo corretto e conforme alle istruzioni e nessun tentativo di riparazione sia stato eseguito dall'acquirente o da terzi
- il prodotto sia stato spedito a spese del mittente direttamente a un centro assistenza GARDENA allegando il documento che attesta l'acquisto (fattura o scontrino fiscale) e una breve descrizione del problema riscontrato.

I componenti di usura catena e spada sono esclusi dalla garanzia.

L'intervento in garanzia non estende in nessun caso il periodo iniziale.

La presente garanzia del produttore non inficia eventuali rivalse nei confronti del negoziante/rivenditore.

Contattare, in caso di problemi con l'attrezzo, il nostro servizio di assistenza.

## **D Produkthaftung**

Wir weisen ausdrücklich darauf hin, dass wir nach dem Produkthaftungsgesetz nicht für durch unsere Geräte hervorgerufene Schäden einzustehen haben, sofern diese durch unsachgemäße Reparatur verursacht oder bei einem Teileaustausch nicht unsere originale GARDENA Teile oder von uns freigegebene Teile verwendet wurden und die Reparatur nicht vom GARDENA Service oder dem autorisierten Fachmann durchgeführt wird. Entsprechendes gilt für Ergänzungssteile und Zubehör.

## **GB Product Liability**

We expressly point out that, in accordance with the product liability law, we are not liable for any damage caused by our units if it is due to improper repair or if parts exchanged are not original GARDENA parts or parts approved by us, and, if the repairs were not carried out by a GARDENA Service Centre or an authorised specialist. The same applies to spare parts and accessories.

## **F Responsabilité**

Nous vous signalons expressément que GARDENA n'est pas responsable des dommages causés par ses appareils, dans la mesure où ces dommages seraient causés suite à une réparation non conforme, dans la mesure où, lors d'un échange de pièces, les pièces d'origine GARDENA n'auraient pas été utilisées, ou si la réparation n'a pas été effectuée par le Service Après-Vente GARDENA ou l'un des Centres SAV agréés GARDENA. Ceci est également valable pour tout ajout de pièces et d'accessoires autres que ceux préconisés par GARDENA.

## **NL Productaansprakelijkheid**

Wij wijzen er nadrukkelijk op, dat wij op grond van de wet aansprakelijkheid voor producten niet aansprakelijk zijn voor schade ontstaan door onze apparaten, indien deze door onvakkundige reparatie veroorzaakt zijn, of er bij het uitwisselen van onderdelen geen gebruik gemaakt werd van onze originele GARDENA onderdelen of door ons vrijgegeven onderdelen en de reparatie niet door de GARDENA technische dienst of de bevoegde vakman uitgevoerd werd. Ditzelfde geldt voor extra-onderdelen en accessoires.

## **S Produktansvar**

Tillverkaren är inte ansvarig för skada som orsakats av produkten om skadan beror på att produkten har reparerats felaktigt eller om, vid reparation eller utbyte, andra än Original GARDENA reservdelar har använts. Samma sak gäller för kompletteringsdelar och tillbehör.

## **DK Produktansvar**

Vi gør udtrykkeligt opmærksom på, at vi i henhold til produktansvarsloven ikke er ansvarlige for skader forårsaget af vores udstyr, såfremt det sker på grund af uautoriserede reparationer eller hvis dele er skiftet ud og der ikke er anvendt originale GARDENA dele eller dele godkendt af os, eller hvis reparationerne ikke er udført af GARDENA-service eller en autoriseret fagmand. Det samme gælder for ekstra udstyr og tilbehør.

## **FI Tuotevastuu**

Korostamme nimenomaan, että tuotevastuulain nojalla emme ole vastuussa laitteistamme johtuneista vahingoista, mikäli nämä ovat aiheutuneet epäasianmukaisesta korjauksesta tai osia vaihdettaessa ei ole käytetty alkuperäisiä GARDENA-varaosia tai hyväksymiämme osia ja korjauksen on suorittanut muu kuin GARDENA-huoltokeskus tai valtuuttamamme ammattihenkilö. Tämä pätee myös lisäksiin ja lisävarusteisiin.

## **I Responsabilità del prodotto**

Si rende espressamente noto che, conformemente alla legislazione sulla responsabilità del prodotto, non si risponde di danni causati da nostri articoli se originati da riparazioni eseguite non correttamente o da sostituzioni di parti effettuate con materiale non originale GARDENA o comunque da noi non approvato e, in ogni caso, qualora l'intervento non venga eseguito da un centro assistenza GARDENA o da personale specializzato autorizzato. Lo stesso vale per le parti complementari e gli accessori.

## **E Responsabilidad de productos**

Advertimos que conforme a la ley de responsabilidad de productos no nos responsabilizamos de daños causados por nuestros aparatos, siempre y cuando dichos daños hayan sido originados por arreglos o reparaciones indebidas, por recambios con piezas que no sean piezas originales GARDENA o bien piezas no autorizadas por nosotros, así como en aquellos casos en que la reparación no haya sido efectuada por un Servicio Técnico GARDENA o por un técnico autorizado. Lo mismo es aplicable para las piezas complementarias y accesorios.

## **P Responsabilidade sobre o produto**

Queremos salientar que segundo a lei da responsabilidade do fabricante, nós não nos responsabilizaremos por danos causados pelo nosso equipamento, quando estes ocorrerem em decorrência de reparações inadequadas ou da substituição de peças por peças não originais da GARDENA, ou peças não autorizadas.

A responsabilidade tornar-se-à nula também depois de reparações realizadas por oficinas não autorizadas pela GARDENA. Esta restrição valerá também para peças adicionais e acessórios.

## **PL Odpowiedzialność za produkt**

Zwracamy Państwu uwagę, że nie ponosimy odpowiedzialności za uszkodzenia naszych maszyn, bądź szkody spowodowane ich wadliwym funkcjonowaniem, powstałe na skutek nieprawidłowo przeprowadzonych napraw lub użycia nieoryginalnych części zamiennych. Naprawy winny być przeprowadzane tylko przez punkty serwisowe Husqvarna lub autoryzowane serwisy. Dotyczy to również części uzupełniających i oprzyrządowania.

## **H Termékszavatosság**

Nyomatékosan utalunk arra a tényre, hogy a termékszavatossági törvény szerint nem kell jótállást vállalnunk azokra a károokra, amelyeket nem a mi készülékeink okoztak, ha ezeket átkészületlen javítás okozta vagy egy alkatrész kicserélésénél nem a mi eredeti GARDENA alkatrészeinket vagy általunk engedélyezett alkatrészeket használtak fel és a javítást nem a GARDENA szerviz vagy egy erre felhatalmazott szakember végezte. Hasonlóképpen érvényes ez a kiegészítő alkatrészekre és tartozékokra is.

## **CZ Odpovědnost za výrobek**

Výslovně upozorňujeme na to, že podle zákona o odpovědnosti za výrobek nenese odpovědnost za škody způsobené našimi přístroji, pokud byly způsobené neodbornou opravou nebo použitím jiných než našich originálních náhradních dílů GARDENA nebo námi schválených dílů a neprovedením opravy servisem GARDENA nebo autorizovaným odborníkem. Odpovídající platí i pro doplňkové díly a příslušenství.

## **SK Predmet záruky**

Upozorňujeme dôrazne na to, že podľa zákona o poskytovaní záruk nezodpovedáme za škody spôsobené našimi výrobkami, v prípade, že boli boli vyvolané neodbornými opravami, výmenou dielcov, ktoré nepatria k originálnym dielom GARDENA alebo neboli nami schválené a rovnako boli spôsobené servisnými zásahmi, ktoré neboli vykonané servisom GARDENA alebo autorizovaným odborníkom. Rovnako to platí pre doplnky a príslušenstvo.

## **GR Ευθύνη για το προϊόν**

Σας υπενθυμίζουμε ρητά, ότι σύμφωνα με το νόμο περί ευθύνης για τα προϊόντα δεν ευθυνόμαστε για ενδεχόμενες βλάβες που προκαλούνται από τις συσκευές μας, εφόσον οφείλονται σε μία ακατάλληλη επισκευή ή σε μια αντικατάσταση τμημάτων για την οποία δεν έχουν χρησιμοποιηθεί τα πρωτότυπα ανταλλακτικά της GARDENA ή τα από μας εγκεκριμένα ανταλλακτικά και σε περίπτωση που δεν εκτελείται η επισκευή από το Τμήμα Εξυπηρέτησης Πελατών της GARDENA ή από έναν εξουσιοδοτημένο εξειδικευμένο τεχνίτη. Το ίδιο ισχύει για εξαρτήματα και συμπληρωματικά τμήματα.

## **SLO Jamstvo za izdelek**

Pismo poudarjamo, da po zakonu jamstva za izdelek nismo odgovorni za škodo, ki bi nastala zaradi uporabe našega izdelka, prav tako tudi ne za škodo ki bi nastala zaradi nepravilnega popravila izdelka ali pri napačni zamenjavi delov, ki niso originalni deli GARDENA ali pri uporabi z naše strani potrjenih delov, ki pa niso bili vgrajeni v servisu GARDENA ali v naši pooblašteni servisni službi. Enako velja tudi za nadomestne dele in opremo.

## **HR Odgovornost za proizvod**

Izričito napominjemo da u skladu sa Zakonom o odgovornosti za proizvode nismo odgovorni za štete uzrokovane našim uređajima ako su one izazvane nestručnim popravkom ili u slučaju zamjene dijelova nisu korišteni originalni GARDENA dijelovi ili dijelovi koje smo odobrili i popravak nije izvršio GARDENA servis ili ovlašteni stručnjak. Isto vrijedi i za dodatne dijelove i pribor.

## **RO Responsabilitatea legala a produsului**

Menționăm în mod expres că, în concordanță cu responsabilitatea legală a produsului, nu suntem răspunzători de nici un accident provocat de produsele noastre dacă se datorează reparării necorespunzătoare sau dacă piesele de schimb nu sunt originale GARDENA sau aprobate de GARDENA, sau dacă reparațiile nu au fost efectuate de un Centru de Service GARDENA sau un specialist autorizat. Aceleași prevederi se aplică și pieselor de schimb și accesoriilor.

## **BG Отговорност за качество**

Изрично подчертаваме, че съгласно закона за отговорност за качество, ние не носим отговорност за вредите причинени от нашите уреди, ако същите са причинени от неправилен ремонт или при подмяната на части не са използвани оригинални части на GARDENA или части одобрени от нас и ремонта не е извършен от сервиз на GARDENA или оторизиран специалист. Същото важи за допълнителните части и принадлежности.

## **EST Tootevastutus**

Juhime teie tähelepanu sellele, et tootevastutusseaduse kohaselt ei vastuta meie seadmete poolt põhjustatud kahjude eest, kui need on tekkinud asjatundmatu paranduse tagajärjel või kui detaili vahetamisel ei kasutatud GARDENA originaalvaruosi ega meie poolt kasutada lubatud varuosia ja kui parandustööd ei ole teinud GARDENA klienditeenindusspetsialistid ega meie volitatud spetsialistid. Sama kehtib lisadetailide ja tarvikute kohta.

## **LT Atsakomybė už produkciją**

Nurodome, kad remdamiesi Atsakomybės už produkciją įstatymu, neatsakome už nuostolius, sukeltus mūsų prietaisų, jei jie atsirado dėl netinkamo remonto, arba, jei keičiant dalis, buvo naudojamasi neoriginalios GARDENA dalys arba dalys, kurių mes neleidome naudoti, o remontą atliko ne GARDENA servisas arba neįgaliotasis specialistas. Tas pats galioja papildomoms dalims ir priedams.

## **LV Produkta atbildība**

Mēs skaidri norādām uz to, ka saskaņā ar Produktu atbildības likumu, mēs neatbildam par mūsu iekārtu radītiem zaudējumiem, ciktāl tos ir izraisījis neatbilstošs remonts vai dalu nomaiņa ar neoriģinālām GARDENA daļām vai ne ar mūsu norādītajām detaļām un remontu nav veicis GARDENA serviss vai pilnvarots speciālists. Tas pats attiecas uz papildinošajām daļām un piederumiem.



<p><b>D EG-Konformitätserklärung</b> Der Unterzeichnete Husqvarna AB, 561 82 Huskvarna, Sweden bestätigt, dass die nachfolgend bezeichneten Geräte in der von uns in Verkehr gebrachten Ausführung die Anforderungen der harmonisierten EU-Richtlinien, EU-Sicherheitsstandards und produktspezifischen Standards erfüllen. Bei einer nicht mit uns abgestimmten Änderung der Geräte verliert diese Erklärung ihre Gültigkeit.</p>	<p><b>H EU-Megfelelőeségi nyilatkozat</b> Alulírott, a Husqvarna AB, 561 82 Huskvarna, Sweden igazolja azt, hogy az alábbiakban megnevezett készülékek, az általunk forgalomba hozott kivitelben teljesítik a harmonizációs EU-irányelvek, az EU biztonsági szabványok és a termékre jellemző szabványok követelményeit. Ha a készülékeken a mi beleegyezésünk nélkül változtatást végeznek, akkor ez a nyilatkozat érvényét veszti.</p>
<p><b>GB EU Declaration of Conformity</b> The undersigned Husqvarna AB, 561 82 Huskvarna, Sweden hereby certifies that, when leaving our factory, the units indicated below are in accordance with the harmonised EU guidelines, EU standards of safety and product specific standards. This certificate becomes void if the units are modified without our approval.</p>	<p><b>CZ Prohlášení o shodě EU</b> Podepsaný Husqvarna AB, 561 82 Huskvarna, Sweden potvrzuje, že dále uvedené přístroje v rámci do provozu uvedeném provedení splňují požadavky harmonizovaných směrnic EU, bezpečnostních norem EU a norem specifických pro výrobek. Při námi neschválené změně přístrojů ztrácí toto prohlášení platnost.</p>
<p><b>F Certificat de conformité aux directives européennes</b> Le constructeur, soussigné : Husqvarna AB, 561 82 Huskvarna, Sweden déclare qu'à la sortie de ses usines le matériel neuf désigné ci-dessous étai conforme aux prescriptions des directives européennes énoncées ci-après et conforme aux règles de sécurité et autres règles qui lui sont applicables dans le cadre de l'Union européenne. Toute modification portée sur ce produit sans l'accord express de GARDENA suppose la validité de ce certificat.</p>	<p><b>SK EU-Vyhlasenie o zhode</b> Nižšie uvedená firma Husqvarna AB, 561 82 Huskvarna, Sweden vyhlasuje, že uvedené zariadenia, ktoré uviedla na trh v tomto vyhotovení, spĺňajú požiadavky harmonizovaných smerníc EU, bezpečnostných noriem EU a noriem špecifických pre výrobok. Pri zmene zariadenia, ktorá nebola odsúhlasená výrobcom stráca toto vyhlásenie platnosť.</p>
<p><b>NL EU-overeenstemmingsverklaring</b> Ondergetekende Husqvarna AB, 561 82 Huskvarna, Sweden bevestigt, dat de volgende genoemde apparaten in de door ons in de handel gebrachte uitvoering voldoen aan de eis van, en in overeenstemming zijn met de EU-richtlijnen, de EU-veiligheidsstandaard en de voor het product specifieke standaard. Bij een niet met ons afgestemde verandering aan de apparaten verliest deze verklaring haar geldigheid.</p>	<p><b>GR Δήλωση Συμμόρφωσης προς τις Οδηγίες της ΕΕ</b> Η υπογράφουσα Husqvarna AB, 561 82 Huskvarna, Sweden δηλώνει, ότι τα εξής αναφερόμενα εκδοόμενα από την εταιρία μας προϊόντα ανταποκρίνονται σε όλες τις εναρμονισμένες προδιαγραφές της ΕΕ, στα πρότυπα ασφαλείας της ΕΕ και στα ειδικά για το προϊόν πρότυπα. Σε μία μη συμφωνημένη με την εταιρία μας τροποποίηση των συσκευών αυτή η δήλωση χάνει την ισχύ της.</p>
<p><b>S EU Tillverkarintyg</b> Undertecknad firma Husqvarna AB, 561 82 Huskvarna, Sweden intygar härmed att nedan nämnda produkter överensstämmer med EU:s direktiv, EU:s säkerhetsstandard och produktspecifikation. Detta intyg upphör att gälla om produkten ändras utan vårt tillstånd.</p>	<p><b>SLO EU-izjava o skladnosti</b> Podpisani proizvajalca «Husqvarna AB, 561 82 Huskvarna, Sweden» s podpisom potrjuje, da sledeće opisana naprava, ki smo jo poslali na tržišče izpolnjuje zahteve harmoniziranih standardov ES-smernic, ES-varnostnih standardov in izdelku specifičnih standardov. V primeru spremembe na navpi brez našega pisnega dovoljenja ta izjava izgubi svojo pomen in veljavnost.</p>
<p><b>DK EU Overensstemmelse certifikat</b> Undertegnede Husqvarna AB, 561 82 Huskvarna, Sweden bekræfter hermed, at enheder listede herunder, ved afsendelse fra fabrikken, er i overensstemmelse med harmoniserede EU retningslinjer, EU sikkerheds standarder og produkt specifikations standarder. Dette certifikat træder ud af kraft hvis enhederne er ændret uden vor godkendelse.</p>	<p><b>HR Izjava o skladnosti EU-a</b> Dolje potpisana tvrtka Husqvarna AB, 561 82 Huskvarna, Sweden ovime potvrđuje da dolje navedeni uređaji u izvedbi plaširanoj na tržište ispunjavaju zahtjeve harmoniziranih EU smjernica, EU sigurnosnih normi i normi za određene proizvode. Ova izjava postaje ništavna u slučaju izmjene uređaja koje nismo odobrili.</p>
<p><b>FI EU-yhdenmukaisuusvakuutus</b> Allekirjoittanut Husqvarna AB, 561 82 Huskvarna, Sweden vakuuttaa, että alla mainittu laitteet täyttävät tehtaaltamme lähtiesään yhdenmukaisistettujen EU-direktiivien, EU-turvallisuusstandardien ja tuotekohtaisten standardien vaatimukset. Laitteisiin tehyd muutokset, joista ei ole sovittu kanssamme, joutavat tämän vakuutuksen raukaamiseen.</p>	<p><b>RO UE-Certificat de conformitate</b> Prin prezenta Husqvarna AB, 561 82 Huskvarna, Sweden, certifica faptul ca, in momentul in care produsele mentionate mai jos ies din fabrica sunt in concordanta cu directivele UE, standardele de siguranta UE si standardele specifice ale produsului UE. Acest certificat devine nul in cazul modificării aparatului fără aprobarea noastră.</p>
<p><b>I Dichiarazione di conformità alle norme UE</b> La sottoscritta Husqvarna AB, 561 82 Huskvarna, Sweden certifica che il prodotto qui di seguito indicato, nei modelli da noi commercializzati, è conforme alle direttive armonizzate UE nonché agli standard di sicurezza e agli standard specifici di prodotto. Qualunque modifica apportata al prodotto senza nostra specifica autorizzazione invalida la presente dichiarazione.</p>	<p><b>BG ЕС-Декларация за съответствие</b> Подписаната фирма Husqvarna AB, 561 82 Huskvarna, Sweden декларира, че описаните по-долу уреди, пуснати в продажба съгласно нашата спецификация, изпълняват изискванията на хармонизираните ЕС-директиви, ЕС-стандарти за безопасност и специфични производствени стандарти. При промяна на уреда, която не е съгласувана с нас, тази декларация губи своята валидност.</p>
<p><b>E Declaración de conformidad de la UE</b> El que suscribe Husqvarna AB, 561 82 Huskvarna, Sweden declara que la presente mercancía, objeto de la presente declaración, cumple con todas las normas de la UE, en lo que a normas técnicas, de homologación y de seguridad se refiere. En caso de realizar cualquier modificación en la presente mercancía sin nuestra previa autorización, esta declaración pierde su validez.</p>	<p><b>EST Eli vastusdeklaratsioon</b> Allekirjutanu Husqvarna AB, 561 82 Huskvarna, Sweden kinnitab, et kirjeldatud seade vastab meie poolt riigusse viidud kujul ELi harmoniseeritud direktiividele, ELi ohutusstandarditele ja tootega seotud standarditele. Meiega kooskõlastamata muudatus tegemise korral seadmel kaotab see deklaratsioon kehtivuse.</p>
<p><b>P Certificado de conformidad da UE</b> Os abaixo mencionados Husqvarna AB, 561 82 Huskvarna, Sweden, por este meio certificam que ao sair da fábrica os aparelhos abaixo mencionados estão de acordo com as direttrizes harmonizadas da UE, padrões de segurança e de produtos específicos. Este certificado ficará nulo se as unidades forem modificadas sem a nossa aprovação.</p>	<p><b>LT ES Atitikties deklaracija</b> Pasirašanti mūsų Husqvarna AB, 561 82 Huskvarna, Sweden patvirtina, kad žemiau nurodyti prietaisai ir jų modeliai, kurie buvo pagaminti mūsų gamyklose atitinka ES direktyvas, ES saugumo standartus ir specifinius gaminių standartus. Atlikus bet kokį prietaiso pakeitimą, kuris nėra suderintas su mumis, ši deklaracija praranda galiojimą.</p>
<p><b>PL Deklaracja zgodności Unii Europejskiej</b> Husqvarna AB, 561 82 Huskvarna, Sweden potwierdza, że poniżej określone urządzenia w wersji oferowanej przez nas do sprzedaży spełniają wymagania zharmonizowanych dyrektyw Unii Europejskiej, standardu bezpieczeństwa Unii Europejskiej i standardu specyficznego dla tego typu produktów. W przypadku zmiany urządzenia, która nie została z nami uzgodniona, niniejsza deklaracja traci moc obowiązującą.</p>	<p><b>LV ES-atbilstības deklaracija</b> Parakstīstusies Husqvarna AB, 561 82 Huskvarna, Sweden, Vācija apstiprina, ka sekojoši apzīmētās iekārtas, kuras mēs izplatām, savā izpildījumā atbilst harmonizētajām ES direktīvām, ES drošības standartiem un produkta specifiskajiem standartiem. Ar mūsu neapstiprinātām izmaiņām iekārtā šī deklarācija zaudē savu derīgumu.</p>

<p>Bezeichnung der Geräte: Description of the units: Désignation du matériel : Omschrijving van de apparaten: Produktbeskrivning: Beskrivelse af produktet: Laitteiden nimilyys: Descrizione dei prodotti: Descripción de la mercancía: Descrição dos aparelhos: Nazwa urządzeń:</p> <p>A készülékek megnevezése: Označení přístrojů:</p> <p>Označenie zariadenia: Όνομασία της συσκευής: Opis naprave: Oznaka uredaja: Descrierea articolului:</p> <p>Обозначение на уредите: Seadmete nimetus: Prietaisų pavadinimas: Iekārtu apzīmējums:</p>	<p><b>Accu-Hochentaster</b> <b>Battery Pole Pruner</b> <b>Élagueuse sur perche sur accu</b> <b>Accu-telescoopkettlingzaag</b> <b>Batteridriven Kvistsåg</b> <b>Akku-grensav til højtsiddende grene</b> <b>Accu-raivaussaha</b> <b>Potatore telescopico a batteria</b> <b>Sierra de pértiga telescópica con accu</b> <b>Serra accu para poda em altura</b> <b>Akumulatorová pilarka ľařuchowa</b> <b>z trzonkiem teleskopowym</b> <b>Akumulátoros magassági ágvágó</b> <b>Akumulátorová teleskopická vyvřtřvovací pílka</b> <b>Akumulátorový teleskopický odvetřvovač</b> <b>Τηλεσκοπικό αλυστροπίο μπαταρίας</b> <b>Akumulatorski obrezovalnik za veje</b> <b>Akumulatorska teleskopska pílka</b> <b>Foarfecă cu acumulator pentru rărire</b> <b>crengilor copacilor înalți</b> <b>Телескопична акумулаторна кастрачка</b> <b>Aluga kõrgõõlukur</b> <b>Akumulátorině aukštajově</b> <b>Atzarotajs ar akumulatoru un teleskopisko kātu</b></p>	<p>Hinterlegte Dokumentation: GARDENA-Technische Dokumentation, M. Kugler 89079 Ulm</p> <p>Deposited Documentation: GARDENA Technical Documentation, M. Kugler 89079 Ulm</p> <p>Documentation déposée: Documentation technique GARDENA, M. Kugler 89079 Ulm</p>
<p>Typen: Types: Types : Type: Typ: Typer: Tyyppi: Tipi: Tipos: Tipos: Typu: Tipusok: Typy: Typ: Τύποι:</p>	<p>Tipi: Tipovi: Tipuri: Tipove: Tűűbid: Tipai: Tipi: Tipos: Art. št.: Art. No.: Référéncé : Art.nr.: Art.nr.: Art. nr.: Tuoten:o Art.: Art. No: Art. no: Nr. artykuļu: Cikkszám: Číslo artiklu: Art.: Αριθ. ειδους:</p>	<p>Anbringungsjahr der CE-Kennzeichnung: Year of CE marking: Année d'apposition du marquage CE : Installatiejaar van de CE-aanduiding: Märkningsår: CE-Märkningsår: CE-merkin kiinnitysvuosi: Anno di applicazione della certificazione CE: Colocación del distintivo CE: Ano de marcação pela CE: Rok nadania oznakowania CE: CE-jelzés elhelyezésének éve: Rok umístění značky CE: Rok udelenia značky CE: Ετος σήματος CE: Leto namestitve CE-oznake: Godina dobivanja CE oznake: Anul de marcare CE: Година на поставяне на CE-маркировка: CE-märğistuse paigaldamise aasta: Metai, kada pažymėta CE-ženklū: CE-marğęjuma uzliķšanas gads:</p> <p style="text-align: right;"><b>2013</b></p>
<p>EU-Richtlinien: EU directives: Directives européennes : EU-richtlijnen: EU directive: EU Retningslinier: EY-direktiivit: Direttive UE: Normativa UE: Directrizes da UE: Direktywy Unii Europejskiej: EU-irányelvk: Směrnice EU: EU-Predpisy: Οδηγίες της ΕΕ: ES-smernice: EU smjernice: Directive UE: EC-директиви: ELI direktiivid:</p>	<p>ES direktivys: ES-direktivas:  <b>2006/42/EG</b> <b>2011/65/EG</b> <b>2014/30/EG</b> <b>Ladegerät / Battery charger:</b> <b>2014/35/EG</b></p>	<p>Ulm, den 11.02.2016 Ulm, 11.02.2016 Fait à Ulm, le 11.02.2016 Ulm, 11-02-2016 Ulm, 2016.02.11. Ulm, 11.02.2016 Ulmissa, 11.02.2016 Ulm, 11.02.2016 Ulm, 11.02.2016 Ulm, 11.02.2016 Ulm, dnia 11.02.2016 Ulm, 11.02.2016 Ulm, 11.02.2016 Ulm, dnā 11.02.2016 Ulm, 11.02.2016 Ulm, 11.02.2016 Ulm, dana 11.02.2016 Ulm, 11.02.2016 Ulm, 11.02.2016 Ulm, 11.02.2016 Ulm, 11.02.2016 Ulme, 11.02.2016</p> <p>Der Bevollmächtigte Authorised representative Le mandataire De gevolmachtigde Auktoriserad representant Autoriseret repręsentant Valtuutettu edustaja Persona delegata La persona autorizada O reprezentante Pelnomocnik Meghatalmazott Zplnomocněnc Splnomocnený O εξουσιοδοτημένος Pooblaščenec Ovlaštena osoba Conducerea tehnică Упълномощен Volitatud esindaja Igaliotasis atstovas Pilnvarotā persona</p>
<p>Harmonisierte EN:  <b>EN ISO 12100</b> <b>EN ISO 11680-1</b> <b>EN 60745-1</b></p>	<p><b>Batterie / Battery:</b> <b>IEC 62133</b>  <b>Ladegerät / Battery charger:</b> <b>EN ISO 12100</b> <b>IEC 60335-1</b> <b>IEC 60335-2-29</b></p>	<p style="text-align: right;"> <b>Reinhard Pompe</b> Vice President</p>

## Deutschland / Germany

**GARDENA**  
Manufacturing GmbH  
Central Service  
Hans-Lorenser-Straße 40  
D-89079 Ulm  
Produktfragen:  
(+49) 731 490-123  
Reparaturen:  
(+49) 731 490-290  
service@gardena.com

**Albania**  
COBALT Sh.p.k.  
Rr. Sirti Kodra  
1000 Tirana

**Argentina**  
Husqvarna Argentina S.A.  
Av.del Libertador 5954 –  
Fiso 11 – Torre B  
(C1428ARF) Buenos Aires  
Phone: (+54) 11 5194 5000  
info.gardena@  
ar.husqvarna.com

**Armenia**  
Garden Land Ltd.  
61 Tigran Mets  
0005 Yerevan

**Australia**  
Husqvarna Australia Pty. Ltd.  
Locked Bag 5  
Central Coast BC  
NSW 2252  
Phone: (+61) (0) 2 4352 7400  
customer.service@  
husqvarna.com.au

**Austria / Österreich**  
Husqvarna Austria GmbH  
Industriezeile 36  
4010 Linz  
Tel.: (+43) 732 77 01 01-485  
service.gardena@  
husqvarnagroup.com

**Azerbaijan**  
Firm Progress  
a. Aliyev Str. 26A  
1052 Bakı

**Belgium**  
GARDENA Belgium NV/SA  
Sterrebeekstraat 163  
1930 Zaventem  
Phone: (+32) 2 720 92 12  
Mail: info@gardena.be

**Bosnia / Herzegovina**  
SILK TRADE d.o.o.  
Industrijska zona Bukva bb  
74260 Tešanj

**Brazil**  
Husqvarna do Brasil Ltda  
Av. Francisco Matarazzo,  
1400 – 1º andar  
São Paulo – SP  
CEP: 05001-903  
Tel: 0800-112252  
marketing.br.husqvarna@  
husqvarna.com.br

**Bulgaria**  
Хускварна България ЕООД  
Бул. „Андрей Ляпчев“ № 72  
1799 София  
Тел.: (+359) 02/975 3076  
www.husqvarna.bg

**Canada / USA**  
GARDENA Canada Ltd.  
100 Summerlee Road  
Brampton, Ontario L6T 4X3  
Phone: (+1) 905 792 9330  
info@gardenacanada.com

**Chile**  
Maquinarias Agroforestales  
Ltda. (Maga Ltda.)  
Santiago, Chile  
Avda. Chesteron  
# 8355 comuna Las Condes  
Phone: (+56) 2 202 4417  
Dalton@мага.cl  
Zipcode: 7560330  
Temuco, Chile  
Avda. Valparaíso # 01466  
Phone: (+56) 45 222 126  
Zipcode: 4780441

## China

Husqvarna (China) Machinery  
Manufacturing Co., Ltd.  
No. 1355, Jia Xin Rd.,  
Ma Lu Zhen, Jia Ding Dist.,  
Shanghai  
201801  
Phone: (+86) 21 59159629  
Domestic Sales  
www.gardena.com.cn

**Colombia**  
Husqvarna Colombia S.A.  
Calle 18 No. 68 D-31, zona  
Industrial de Montevideo  
Bogotá, Cundinamarca  
Tel. 571 2922700 ext. 105  
jairo.salazar@  
husqvarna.com.co

**Costa Rica**  
Compania Exim  
Euroberoamericana S.A.  
Los Colegios, Moravia,  
200 metros al Sur del Colegio  
Saint Francis – San José  
Phone: (+506) 297 6883  
exim\_euro@racsa.co.cr

**Croatia**  
SILK ADRIA d.o.o.  
Josipa Lončara 3  
10090 Zagreb  
Phone: (+385) 1 3794 580  
silk.adria@zg.t-com.hr

**Cyprus**  
Med Marketing  
17 Digeni Akritia Ave  
P.O. Box 27017  
1641 Nicosia

**Czech Republic**  
Husqvarna Česko s.r.o.  
Türkova 2319/5b  
149 00 Praha 4 – Chodov  
Bezpłatná infolinka:  
800 100 425  
servis@cz.husqvarna.com

**Denmark**  
GARDENA / Husqvarna  
Consumer Outdoor Products  
Salgsafdelning Danmark  
Box 9003  
S-200 39 Malmö  
info@gardena.dk

**Dominican Republic**  
BOSQUESA, S.R.L  
Carretera Santiago Licey  
Km. 5 ½  
Esquina Copal II,  
Santiago  
Dominican Republic  
Phone: (+809) 736-0333  
joserbosquesa@claro.net.do

**Ecuador**  
Husqvarna Ecuador S.A.  
Agrupos E1-181 y 10 de  
Agosto Quito, Pichincha  
Tel. (+593) 22800739  
francisco.jacom@  
husqvarna.com.ec

**Estonia**  
Husqvarna Eesti OÜ  
Consumer Outdoor Products  
Kesk tee 10, Aaviku küla  
Rae vald  
Harju maakond  
75305 Estonia  
kontakt.etj@husqvarna.ee

**France**  
Husqvarna France  
9/11 Allée des pierres mayettes  
92635 Gennevilliers Cedex  
France  
http://www.gardena.com/fr  
N° AZUR: 0 810 00 78 23  
(Prix d'un appel local)

## Georgia

ALD Group  
Bellashvili 8  
1159 Tbilisi  
**Great Britain**  
Husqvarna UK Ltd  
Preston Road  
Aycliffe Industrial Park  
Newton Aycliffe  
County Durham  
DL5 6UP  
info.gardena@  
husqvarna.co.uk  
**Greece**  
Π. ΠΑΠΑΔΟΠΟΥΛΟΣ ΑΕΒΕ  
Λεωφ. Αθηνών 92  
Αθήνα  
Τ.Κ. 104 42  
Ελλάδα  
Τηλ. (+30) 210 5193 100  
info@papadopoulos.com.gr

**Hungary**  
Husqvarna Magyarorszáig Kft.  
Ezred u. 1-3  
1044 Budapest  
Telefon: (+36) 1 251-4161  
vevozsogalat.husqvarna@  
husqvarna.hu

**Iceland**  
Ó. Johnson & Kaaber  
Túnguhsali 1  
110 Reykjavik  
ooj@okj.is

**Ireland**  
Husqvarna UK Ltd  
Preston Road  
Aycliffe Industrial Park  
Newton Aycliffe  
County Durham  
DL5 6UP  
info.gardena@  
husqvarna.co.uk

**Italy**  
Husqvarna Italia S.p.A.  
Via Como 72  
23868 VALMADRERA (LC)  
Phone: (+39) 0341.203.111  
info@gardenaitalia.it

**Japan**  
KAKUICHI Co. Ltd.  
Sumitomo Realty &  
Development Kojimachi  
BLDG., 8F  
5-1 Nibanncyo  
Chiyoda-ku  
Tokyo 102-0084  
Phone: (+81) 33 264 4721  
m\_ishihara@kaku-ichi.co.jp

**Kazakhstan**  
LAMED Ltd.  
155/1, Tazhibayevy Str.  
050060 Almaty  
IP Schmidt  
Abayavenue 3B  
110 005 Kostanay

**Korea**  
Kyung Jin Trading Co., Ltd.  
107-4, SunDuk Bld.,  
YangJae-dong,  
Secho-gu,  
Seoul, (zipcode: 137-891)  
Phone: (+82) (0)2 574-6300

**Kyrgyzstan**  
Alyz Maki  
av. Moladaya Guardir J 3  
720014  
Bishkek

**Latvia**  
Husqvarna Latvija  
Consumer Outdoor Products  
Bakūži iela 6  
LV-1024 Rīga  
info@husqvarna.lv

**Lithuania**  
UAB Husqvarna Lietuva  
Consumer Outdoor Products  
Atleities pl. 7/C  
LT-52104 Kaunas  
centras@husqvarna.lt

## Luxembourg

Magasins Jules Neuberg  
39, rue Jacques Stas  
Luxembourg-Gasperich 2549  
Case Postale No. 12  
Luxebourg 2010  
Phone: (+352) 40 14 01  
ari@neuberg.lu

**Mexico**  
AFOSA  
Av. Lopez Mateos Sur # 5019  
Col. La Calma 45070  
Zapopan, Jalisco  
Mexico  
Phone: (+52) 33 3818-3434  
cornejo@afosa.com.mx

**Moldova**  
Convel S.R.L.  
290A Muncesti Str.  
2002 Chisinau

**Netherlands**  
GARDENA Nederland B.V.  
Postbus 50176  
1305 AD ALMERE  
Phone: (+31) 36 521 00 00  
info@gardena.nl

**Neth. Antilles**  
Jonka Enterprises N.V.  
Sta. Rosa Weg 196  
P.O. Box 8200  
Curaçao  
Phone: (+599) 9 767 66 55  
pgm@jonka.com

**New Zealand**  
Husqvarna New Zealand Ltd.  
PO Box 76-437  
Manukau City 2241  
Phone: (+64) (0) 9 9202410  
support.nz@husqvarna.co.nz

**Norway**  
GARDENA  
Husqvarna Consumer  
Outdoor Products  
Salgskontor Norge  
Kleiverveien 6  
1540 Vestby  
info@gardena.no

**Peru**  
Husqvarna Perú S.A.  
Jr. Ramón Cárcamo 710  
Lima 1  
Tel: (+51) 1 3320400 ext.416  
juan\_remujo@  
husqvarna.com

**Poland**  
Husqvarna  
Poland Spółka z o.o.  
ul. Wycsockiego 15 b  
03-371 Warszawa  
Phone: (+48) 22 330 96 00  
gardena@husqvarna.pl

**Portugal**  
Husqvarna Portugal, SA  
Lagoa – Albarraque  
2635 – 595 Rio de Mouro  
Tel.: (+351) 21 922 85 30  
Fax.: (+351) 21 922 85 36  
info@gardena.pt

**Romania**  
Madex International Srl  
Soseaua Odaii 117-123,  
RO 013603 București, S 1  
Phone: (+40) 21 352.76.03  
madex@ines.ro

**Russia / Россия**  
ООО „Хускварна“  
141400, Московская обл.,  
г. Химки,  
улица Ленинградская,  
владение 39, стр.6  
Бизнес Центр  
„Химки бизнес Парк“,  
помещение ОВ02.04  
http://www.gardena.ru

**Serbia**  
Domet d.o.o.  
Autoput za Novi Sad bb  
11233 Belgrade  
Phone: (+381) 11 848 88 12  
miroslav.jejina@domet.rs

## Singapore

Hy-Ray PRIVATE LIMITED  
40 Jalan Pemimpin  
#02-08 Tat Ann Building  
Singapore 577185  
Phone: (+65) 6253 2277  
shiyang@hyray.com.sg

**Slovak Republic**  
Husqvarna Česko s.r.o.  
Türkova 2319/5b  
149 00 Praha 4 – Chodov  
Bezpłatná infolinka:  
800 154 044  
servis@sk.husqvarna.com

**Slovenia**  
Husqvarna Austria GmbH  
Industriezeile 36  
4010 Linz  
Tel.: (+43) 732 77 01 01-485  
service.gardena@  
husqvarnagroup.com

**South Africa**  
Husqvarna  
South Africa (Pty) Ltd  
Postnet Suite 250  
Private Bag X6,  
Cascades, 3202  
South Africa  
Phone: (+27) 33 846 9700  
info@gardena.co.za

**Spain**  
Husqvarna España S.A.  
Calle de Rivas nº 10  
28052 Madrid  
Phone: (+34) 91 708 05 00  
atencioncliente@gardena.es

**Suriname**  
Agrofix n.v.  
Verlengde Hogestraat # 22  
Phone: (+597) 472426  
agrofix@sr.net  
Pobox : 2006  
Paramaribo  
Suriname – South America

**Sweden**  
Husqvarna AB  
S-561 82 Huskvarna  
info@gardena.se

**Switzerland / Schweiz**  
Husqvarna Schweiz AG  
Consumer Products  
Industriestrasse 10  
5506 Mägenwil  
Phone: (+41) (0) 62 887 37 90  
info@gardena.ch

**Turkey**  
GARDENA Dost Diş Ticaret  
Mümesillik A.Ş.  
Sanayi Cad. Adil Sokak  
No: 1/B Kartal  
34873 İstanbul  
Phone: (+90) 216 38.93.939  
info@gardena-dost.com.tr

**Ukraine / Україна**  
ТОВ „Хусварна Україна“  
вул. Васильківська, 34,  
офис 204-р  
03022, Київ  
Тел. (+38) 044 498 39 02  
info@gardena.ua

**Uruguay**  
FELI SA  
Entre Rios 1083 CP 11800  
Montevideo – Uruguay  
Tel: (+598) 22 03 18 44  
info@felisa.com.uy

**Venezuela**  
Corporación Casa y Jardín C.A.  
Av. Caroni, Edif. Trazemén, PB.  
Colinas de Bello Monte.  
1050 Caracas.  
Tlf: (+58) 212 992 33 22  
info@casayjardin.net.ve

8866-20.960.04/0216  
© GARDENA  
Manufacturing GmbH  
D-89079 Ulm  
http://www.gardena.com