

THS Li-18/42 Art. 8881

- D Betriebsanleitung**
Accu-Teleskop-Heckenschere
- GB Operating Instructions**
Telescopic Accu Hedge Trimmer
- F Mode d'emploi**
Taille-haies télescopique sur accu
- NL Gebruiksaanwijzing**
Telescopische accu-heggenschaar
- S Bruksanvisning**
Accu Teleskophäckssax
- DK Brugsanvisning**
Akkus-teleskop-hækkeklipper
- FI Käyttöohje**
Teleskooppivarrellinen akkupensasleikkuri
- N Bruksanvisning**
Batteri-teleskop-hekksaks
- I Istruzioni per l'uso**
Tagliasiepi telescopica a batteria
- E Instrucciones de empleo**
Recortasetos telescópico con Accu
- P Manual de instruções**
Corta-sebes telescópico accu
- PL Instrukcja obsługi**
Akumulatorowe nożyce do żywopłotu z trzonkiem teleskopowym
- H Használati utasítás**
Akkumulátoros-teleszkópos sövénynyíró
- CZ Návod k obsluze**
Akumulátorové teleskopické nůžky na živý plot
- SK Návod na obsluhu**
Akumulátorové nožnice na živý plot
- GR Οδηγίες χρήσης**
Τηλεσκοπικό μπουρντουροψάλιδο μπαταρίας
- RUS Инструкция по эксплуатации**
Аккумуляторные телескопические ножницы для живых изгородей
- SLO Navodilo za uporabo**
Akumulatorske teleskopske škarje za živo mejo
- HR Upute za uporabu**
Teleskopske škare za živicu s akumulatorom
- SRB Uputstvo za rad**
BIH Teleskopske baterijske makaze za živicu
- UA Інструкція з експлуатації**
Акумуляторний телескопічний садовий секатор
- RO Instrucțiuni de utilizare**
Trimmer telescopic cu acumulator pentru gard viu
- TR Kullanma Kılavuzu**
Akkülü teleskopik çit budayıcı
- BG Инструкция за експлоатация**
Аккумуляторна телескопична ножица за жив плет
- AL Manual përdorimi**
Gërshërë gardhesh teleskopike me bateri
- EST Kasutusjuhend**
Aku ja teleskoopvarrega hekiäärid
- LT Eksploatavimo instrukcija**
Akumuliatorinės teleskopinės gyvatvorių žirkklės
- LV Lietošanas instrukcija**
Teleskopiskās dzīvžogu šķēres ar akumulatoru

GARDENA Telescopische accu-heggen-schaar THS Li-18/42

NL



Dit is de vertaling van de originele Duitse gebruiksaanwijzing. Lees deze gebruiksaanwijzing zorgvuldig door en houdt u zich aan de aanwijzingen. Maak u aan de hand van deze gebruiksaanwijzing vertrouwd met het product, het juiste gebruik en de veiligheidsaanwijzingen.



Uit veiligheidsoverwegingen mogen personen jonger dan 16 jaar en personen die niet met deze gebruiksaanwijzing vertrouwd zijn dit product niet in gebruik nemen. Personen met een lichamelijke of geestelijke beperking mogen dit product alleen gebruiken als ze onder toezicht staan of geïnstrueerd zijn door een bevoegd persoon. Er moet toezicht gehouden worden op kinderen, om er zeker van te zijn dat ze niet spelen met het product.

→ Bewaar deze gebruiksaanwijzing zorgvuldig.

Inhoudsopgave:

1. Inzetgebied van uw GARDENA Accu-heggen-schaar	34
2. Veiligheidsaanwijzingen	34
3. Montage	37
4. Ingebruikname	38
5. Bediening	39
6. Opbergen	40
7. Onderhoud	41
8. Opheffen van storingen.	41
9. Leverbare accessoires	42
10. Technische gegevens	42
11. Service/Garantie.	43

1. Inzetgebied van uw GARDENA Accu-heggen-schaar

Juiste gebruik:

De GARDENA Accu-heggen-schaar is bestemd voor het snoeien van heggen, struiken, heesters en bodembedekkers in particuliere huis- en volkstuinten.

De inhoud van de instructies voor gebruik is een voorwaarde voor het juiste gebruik van de heggen-schaar.

Let op:



LET OP! Gevaar voor lichamelijk letsel!

De heggen-schaar mag niet worden gebruikt voor het snijden van gras / graskanten of voor het verkleinen in de zin van composteren.

2. Veiligheidsaanwijzingen



Bij verkeerd gebruik kan dit product gevaarlijk zijn! Het product kan de bediener en anderen ernstig verwonden. Om de veiligheid en doeltreffendheid van het product te garanderen is het derhalve belangrijk dat de waarschuwingen en veiligheidsinstructies gevolgd worden. Het is de verantwoordelijkheid van de bediener om de waarschuwingen en veiligheidsinstructies in deze handleiding en op het product te volgen.

Uitleg van symbolen op het product.



WAARSCHUWING !

Lees de handleiding voor de gebruiker aandachtig door, zodat u volledig vertrouwd bent met de verschillende bedieningselementen en de werking daarvan.



Levensgevaar door een elektrische schok! Blijf altijd op ten minste 10 m afstand van stroomleidingen.



Drag altijd een veiligheidsbril en gehoorbeschermers.



Niet aan regen blootstellen. Het product niet buiten laten staan als het regent.

Algemene veiligheidswaarschuwingen voor elektrische gereedschappen.



WAARSCHUWING! Lees alle veiligheidswaarschuwingen en alle instructies.

Het niet opvolgen van de waarschuwingen en instructies kan stroomschokken, brand en / of ernstig letsel tot gevolg hebben.

Bewaar alle waarschuwingen en instructies voor toekomstig gebruik. Onder de term "elektrisch gereedschap" in de waarschuwingen wordt verstaan uw elektrisch gereedschap met netvoeding (met snoer) of uw elektrisch gereedschap met batterij (zonder snoer).

1) Veiligheid op de werkplek

a) Zorg ervoor dat de werkplek schoon en goed verlicht is. Een rommelige of donkere werkplek kan ongelukken veroorzaken.

b) Gebruik het elektrisch gereedschap niet in explosieve atmosferen, bijvoorbeeld in aanwezigheid van ontvlambare vloeistoffen, gassen of stof. Elektrische gereedschappen geven vonken af die het stof of de dampen vlam kunnen doen vatten.

c) Zorg ervoor dat kinderen en omstanders op een afstand blijven wanneer u een elektrisch gereedschap gebruikt. Als u afgeleid wordt kunt u de controle over het gereedschap verliezen.

2) Elektrische veiligheid

a) De stekker van het elektrisch gereedschap moet geschikt zijn voor het stopcontact. Nooit een stekker modificeren. Gebruik geen adapterstekkers in combinatie met geaarde elektrische gereedschappen. Ongemodificeerde stekkers en geschikte stopcontacten reduceren het risico van stroomschokken.

b) Vermijd lichaamscontact met geaarde oppervlakken zoals pijpen, radiators, fornuizen en koelkasten. Het risico van stroomschokken neemt toe als uw lichaam geaard wordt.

c) Stel elektrische gereedschappen niet bloot aan regen of natte condities.

Als er water in een elektrisch gereedschap komt, neemt het risico van stroomschokken toe.

d) Misbruik het snoer niet. Gebruik het snoer niet om het elektrisch gereedschap te dragen of naar u toe te trekken, of de stekker uit het stopcontact te trekken. Houd het snoer uit de buurt van warmtebronnen, olie, scherpe randen en bewegende onderdelen. Met een beschadigd of verknoopt snoer neemt het risico van stroomschokken toe.

e) Als het elektrisch gereedschap buiten gebruikt wordt, gebruik dan een verlengsnoer dat geschikt is voor gebruik buitenshuis.

Het gebruik van een geschikt snoer vermindert het risico van stroomschokken.

f) Als gebruik van elektrisch gereedschap op een vochtige plek onvermijdelijk is, gebruik dan een door een aardlekschakelaar (RCD) beschermde voedingsbron.

Een RCD vermindert het risico van stroomschokken.

3) Persoonlijke veiligheid

a) Blijf alert, let op wat u doet en gebruik uw gezond verstand bij gebruik van elektrisch gereedschap. Gebruik elektrische gereedschappen niet als u moe of onder invloed van drugs, alcohol of geneesmiddelen bent.

Zelfs als u één ogenblik niet oplet tijdens gebruik van elektrisch gereedschap, kan dit ernstig persoonlijk letsel veroorzaken.

b) Gebruik persoonlijke beschermingsmiddelen. Draag altijd oogbescherming.

Beschermingsmiddelen zoals een stofmasker, slipvrije veiligheidsschoenen, een helm of oorbescherming in bepaalde condities verminderen het risico van persoonlijk letsel.

c) Voorkom dat u de apparatuur per ongeluk opstart. Controleer of de schakelaar in de uit-stand staat voordat u de stekker in het stopcontact steekt, een batterij aansluit of het gereedschap oppakt.

Het dragen van elektrisch gereedschap met uw vinger op de schakelaar of het inschakelen van elektrisch gereedschap dat aanstaat kan ongelukken veroorzaken.

d) Verwijder stelsleutels voordat u het elektrisch gereedschap aanzet. Het laten zitten van een sleutel in een draaiend deel van het elektrisch gereedschap kan persoonlijk letsel veroorzaken.

e) Reik niet te ver. Zorg dat u altijd stevig staat en in balans blijft. U heeft dan beter controle over het elektrisch gereedschap in onverwachte situaties.

f) Draag geschikte kleding. Draag geen loszittende kleding of sierraden. Houd haar, kleding en handschoenen uit de buurt van bewegende onderdelen.

Loszittende kleding, sierraden of lang haar kan verstrengeld raken in bewegende onderdelen.

g) Als er inrichtingen zijn voor het afzuigen of verzamelen van stof, zorg er dan voor dat deze op de juiste manier aangesloten en gebruikt worden.

Het gebruik van stofverzamelingsapparatuur kan risico's in verband met stof verminderen.

4) Gebruik en verzorging van elektrische gereedschappen

a) Forceer het elektrisch gereedschap niet.

Gebruik het juiste elektrisch gereedschap voor het betreffende doeleinde. *Het juiste elektrisch gereedschap levert betere resultaten op en is veiliger voor het doel waarvoor het ontworpen werd.*

b) Gebruik het elektrisch gereedschap niet als het niet met de schakelaar aan en uit te zetten is.

Een elektrisch gereedschap dat niet via de schakelaar te bedienen is, is gevaarlijk en moet gerepareerd worden.

c) Neem de stekker uit het stopcontact en/of de batterij uit het elektrisch gereedschap voordat u instellingen verandert, hulpstukken verwisselt of het gereedschap opbergt. *Dergelijke voorzorgsmaatregelen verminderen het risico dat het elektrisch gereedschap per ongeluk opstart.*

d) Bewaar elektrische gereedschappen buiten het bereik van kinderen en laat ze niet bedienen door personen die niet vertrouwd zijn met het gereedschap of deze instructies. *Elektrische gereedschappen zijn gevaarlijk in de handen van onervaren gebruikers.*

e) Houd het elektrisch gereedschap goed bij. Controleer op foutuitlijning of vasthaken van bewegende onderdelen, kapotte onderdelen en andere condities die de werking van het gereedschap kunnen aantasten. Indien het elektrisch gereedschap beschadigd is, repareer het dan alvorens het weer te gebruiken. *Veel ongelukken worden veroorzaakt door slecht onderhouden elektrische gereedschappen.*

f) Houd snijgereedschappen scherp en schoon.

Goed onderhouden snijgereedschappen met scherpe snijranden blijven minder snel haken en zijn gemakkelijker te bedienen.

g) Gebruik het elektrisch gereedschap, de hulpstukken en bitten etc. in overeenstemming met deze instructies. Houd tevens rekening met de werkcondities en het doeleinde. *Het gebruik van het elektrisch gereedschap voor andere doeleinden dan die waarvoor het bedoeld is, kan tot gevaarlijke situaties leiden.*

5) Gebruik en behandeling van het accugereedschap

a) Laad de accu's alleen in acculaders die door de fabrikant worden aanbevolen. *Voor een acculader die voor een bepaald soort accu's geschikt is, bestaat brandgevaar, wanneer er andere accu's op worden aangesloten.*

b) Gebruik uitsluitend accu's die voor het elektrische gereedschap bestemd zijn. *Het gebruik van andere accu's kan leiden tot verwondingen en brandgevaar.*

c) Houd de niet gebruikte accu's weg van paperclips, munten, sleutels, spijkers, schroeven of andere kleine metalen voorwerpen, die een overbrugging van de contacten zouden kunnen veroorzaken.

Kortsluiting tussen de accucontacten kan verbranding of vuur tot gevolg hebben.

d) Bij verkeerd gebruik kan vloeistof uit de accu uittreden. Vermijd contact hiermee. Bij toevallig contact met water afspoelen. Wanneer vloeistof in de ogen komt, tevens een arts consulteren. *Uittredende accuvloeistof kan leiden tot huidirritaties of verbranding.*

6) Service

a) Laat uw elektrische gereedschap uitsluitend door gekwalificeerd en deskundig personeel en alleen met originele reserveonderdelen repareren.

Hiermee wordt gewaarborgd, dat de veiligheid van het apparaat behouden blijft.

Veiligheidswaarschuwingen heggeschaar :

- Houd alle lichaamsdelen uit de buurt van het snijblad. Verwijder niet het gesnoeide materiaal en houd niet het te snoeien materiaal vast terwijl de snijbladen bewegen. Zorg ervoor dat de schakelaar in de uitstand staat voordat u vastzittend materiaal verwijderd.

Zelfs als u één ogenblik niet oplet tijdens gebruik van de heggeschaar, kan dit ernstig persoonlijk letsel veroorzaken.

- Draag de heggeschaar aan het handvat met het snijblad uit. Breng voor vervoer of opslag van de heggeschaar altijd de afscherming aan op het snijblad. *Een goede hantering van de heggeschaar vermindert het risico van persoonlijk letsel door de snijbladen.*

- Houd het elektrische gereedschap vast aan de geïsoleerde greepvlakken, daar het snijmes in contact met verborgen netsnoeren kan komen.

Contact van het snijmes met een spanningvoerende leiding kan metalen onderdelen van het apparaat onder spanning zetten en een stroomslag veroorzaken.

Aanvullende veiligheidsaanbevelingen

Veiligheid op de werkplek

Gebruik de heggeschaar alleen op de manier en voor de doeleinden die in deze handleiding beschreven staan.

De gebruiker is verantwoordelijk voor ongevallen of gevarende die andere mensen of hun eigendom treffen. Let er in het bijzonder op, dat u derden niet in gevaar brengt door de grotere actieradius wanneer de telescoopbuis uitgeschoven is.

Gevaar! Bij het dragen van de gehoorbeschermers en door het lawaai van het apparaat, merkt men mogelijkwerijs niet wanneer er personen naderen.

Gevaar! Dit apparaat genereert tijdens de werking een elektromagnetisch veld. Dit veld kan in sommige gevallen een wisselwerking hebben met actieve of passieve medische implantaten. Om het risico op ernstig of dodelijk letsel te voorkomen, adviseren wij personen met medische implantaten informatie in te winnen bij hun arts of fabrikant van het medische implantaat alvorens het apparaat te gebruiken.

Gebruik het apparaat niet wanneer er onweer dreigt. Gevaar! Houd kleine kinderen tijdens de montage uit de buurt. Tijdens de montage zouden kleine onderdelen ingeslikt kunnen worden en er bestaat verstikkingsgevaar door de polyzak.

Elektrisch

Sluit het oplaadapparaat uitsluitend aan op de wisselspanning die op het typeplaatje staat vermeld.

Er mag onder geen beding aarding worden aangesloten op enig onderdeel van dit product.

Persoonlijke veiligheid

Draag altijd de geschikte kleding, handschoenen en stevig schoeisel.

Vermijd contact met de olie van het mes, met name wanneer u daar allergisch op reageert.

Controleer de gedeelten waar de heggeschaar moet worden gebruikt en verwijder alle draden, verborgen elektrische kabels en andere vreemde voorwerpen. Alle instelwerkzaamheden (snoekop schuin zetten, telescoopbuislengte veranderen) moeten worden

uitgevoerd met aangebrachte mesbescherming en de heggeschaar mag niet op het mes worden neergezet. Vóór gebruik en nadat de machine een krachtige schok heeft opgelopen, moet worden gecontroleerd of deze sporen vertoont van een breuk of beschadiging en repareer deze zo nodig. Gebruik nooit een onvolledige heggeschaar of een heggeschaar met niet-geautoriseerde veranderingen.

Gebruik en verzorging van elektrische gereedschappen

Zorg ervoor dat u weet hoe u de heggeschaar kunt stoppen in een noodgeval.

Houdt de heggeschaar nooit vast aan de bescherm-inrichtingen.

De heggeschaar niet gebruiken wanneer de bescherm-inrichtingen beschadigd zijn.

Tijdens het snoeien met de heggeschaar geen ladder gebruiken.

De accu lostrekken:

- als u de machine voor een tijdje alleenlaat;
- voordat u een verstopping vrijmaakt;
- voordat u de heggeschaar inspecteert of schoonmaakt of aan de machine gaat werken;
- nadat de heggeschaar in contact kwam met een vreemd object – gebruik de heggeschaar niet tenzij u er zeker van bent dat de heggeschaar veilig kan werken;
- als de heggeschaar abnormaal begint te trillen. Controleer onmiddellijk. Te grote trillingen kan letsel veroorzaken.
- voordat u de heggeschaar aan een andere persoon overhandigt.

Onderhouden en opbergen



GEVAAR VOOR LICHAAMELIJK LETSEL!
Mes niet aanraken.

→ Na gebruik of bij werkonderbreking mes met mesbescherming beveiligen.

Alle moeren en schroeven moeten stevig zijn vastgedraaid, zodat een veilige gebruikstoestand van het apparaat gewaarborgd is. Wanneer het apparaat tijdens het gebruik heet werd, moet u het af laten koelen alvorens het op te bergen.

Accuveiligheid



BRANDGEVAAR!

De op te laden accu moet zich tijdens het opladen op een niet-brandbare, hittebestendige en niet-geleidende ondergrond bevinden. Houd bijtende, brandbare en licht ontvlambare voorwerpen uit de buurt van de acculader en de accu. Dek de acculader en de accu niet af tijdens het opladen. Bij rookontwikkeling of brand moet de stekker van de acculader direct uit het stopcontact worden getrokken.

Als oplaadapparaat mag alleen het bijgeleverde GARDENA oplaadapparaat worden gebruikt.

Bij gebruik van andere oplaadapparaten kunnen de accu's vernield worden en kan er brand ontstaan.



EXPLOSIEGEVAAR!

→ Accu tegen hitte en vuur beschermen. Niet op verwarmingselementen neerleggen of langere tijd aan sterke zonbestraling blootstellen.



Acculader niet buiten gebruiken.

→ De acculader nooit aan water of vocht blootstellen.

Accu alleen in een omgevingstemperatuur tussen 0 °C tot + 40 °C gebruiken.

Een accu die niet meer goed werkt, moet volgens de voorschriften worden afgevoerd. Deze mag niet per post worden verzonden. Wendt u zich voor meer details tot uw plaatselijke afvalverwerkingsbedrijven.

Het laadsnoer moet regelmatig op tekenen van beschadiging en veroudering (scheurtjes) worden onderzocht en mag alleen in perfecte staat worden gebruikt.

De meegeleverde acculader mag alleen worden gebruikt voor het laden van de meegeleverde accu's. Niet-oplaadbare accu's mogen niet met deze acculader worden geladen (brandgevaar).

Haal de stekkers van het oplaadapparaat na het laden uit het stopcontact en uit de accu.

Accu alleen tussen 0 °C tot 45 °C laden.

Na sterke belasting accu eerst laten afkoelen.

Opslaan

De heggeschaar mag niet in direct zonlicht worden bewaard.

Heggeschaar niet op plaatsen met statische elektriciteit bewaren.

3. Montage

Telescoopsteel monteren:

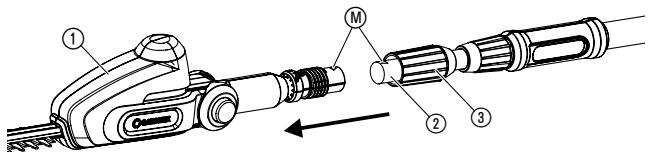
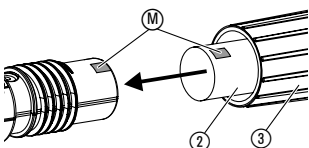

1. Schuif de telescoopbuis ② tot aan de aanslag in de motor-eenheid ①. Daarbij moeten de beide markeringen M tegenover elkaar liggen.
2. Draai de grijze moer ③ vast.

4. Ingebruikname

Laden van de accu:



OPGELET!

Overspanning vernietigt de accu's en de acculader.

→ Let op de juiste netspanning.

Vóór het eerste gebruik de deels geladen accu volledig opladen. Laadduur (bij lege accu) zie 10. Technische gegevens. De lithium-ion-accu kan in elke laadstand worden geladen en het laden kan op elk gewenst moment worden onderbroken zonder de accu te schaden (geen memory-effect).

1. Druk de beide ontgrendelingstoetsen (4) in en trek de accu (5) van de accuhouder (6) op de handgreep af.
2. Stekker van het laadsnoer (7) op de accu (5) steken.
3. Acculader (8) in een stopcontact steken.

Oplaadcontrolelampje (9) op het oplaadapparaat knippert elke seconde groen: Accu wordt opgeladen.

Oplaadcontrolelampje (9) op het oplaadapparaat brandt groen: Accu is geheel opgeladen.

(Oplaadduur zie 10. Technische gegevens).

Accu-laadtoestandsweergave tijdens het opladen:

100 % opgeladen L1, L2 en L3 branden.

66 – 99 % opgeladen L1 en L2 branden, L3 knippert.

33 – 65 % opgeladen L1 brandt, L2 knippert.

0 – 32 % opgeladen L1 knippert.

Controleer tijdens het opladen regelmatig de voortgang van het opladen.

4. Wanneer het opladen voltooid is, moet de accu (5) uit de acculader (8) worden gehaald. Eerst de accu (5) uit de acculader (8) halen en vervolgens de stecker van de acculader (8) uit het stopcontact trekken.
5. Schuif de accu (5) in de accuhouder (6) op de handgreep, tot deze hoorbaar vastklikt.

Diepontlading vermijden:

Wanneer de accu leeg is, schakelt de diepontladingsbeveiliging het apparaat automatisch uit voordat de accu diep ontladen wordt. Om ervoor te zorgen dat de volgeladen accu zich niet via het losgekoppelde oplaadapparaat ontlaaft, moet de accu na het laden van het oplaadapparaat worden losgekoppeld. Wanneer de accu langer dan 1 jaar werd opgeborgen, moet deze weer volledig worden opgeladen. Wanneer de accu diep ontladen werd, knippert het controlelampje op het oplaadapparaat (9) bij het begin van het opladen snel (2 keer per seconde). Wanneer het controlelampje op het oplaadapparaat (9) na 10 minuten nog steeds snel knippert, is er sprake van een storing (zie 8. Opheffen van storingen). Wanneer het foutenlampje (W) op de accu knippert, is er sprake van een storing (zie 8. Opheffen van storingen). Wanneer de accu volledig ontladen is, kan het ongeveer 20 min. duren tot de laadtoestand via het lampje op de accu wordt weergegeven. Het oplaadproces wordt op elk moment weergegeven door het knipperende lampje (9) op het oplaadapparaat.

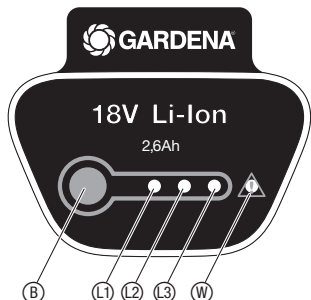
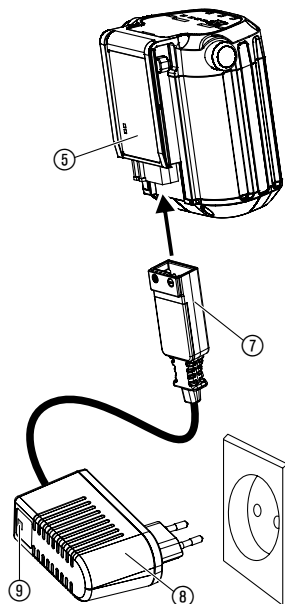
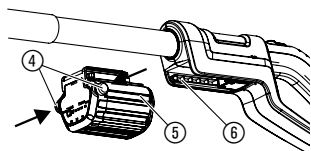

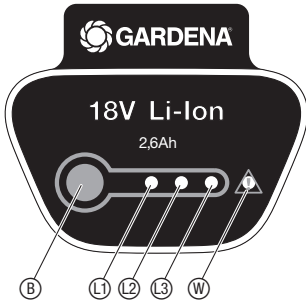

Accu-laadtoestandsweergave tijdens het gebruik:

→ Druk toets **B** op de accu in.

66 – 99 % opgeladen L1, L2 en L3 branden.

33 – 65 % opgeladen L1 en L2 branden.

10 – 32 % opgeladen L1 brandt.

1 – 9 % opgeladen L1 knippert.

0 % opgeladen Geen weergave.

5. Bediening

Werkstanden:

De heggenschaar kan in 4 werkhoudingen worden gebruikt (afbeeldingen soortgelijk).

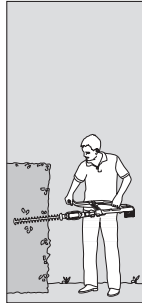

Zijdelings snoeien:
Telescoopbuis ingeschoven

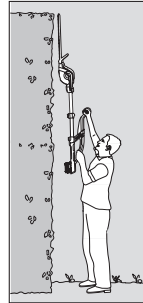

Hoog verticaal snoeien:
telescoopbuis verlengt.



Hoog horizontaal snoeien:
Motoreenheid 75° schuin gezet, telescoopbuis uitgeschoven

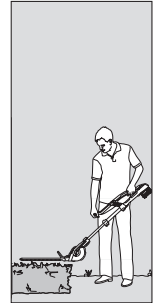

Laag snoeien:
Motoreenheid – 60° schuin gezet, telescoopbuis uitgeschoven

Motoreenheid schuin zetten:

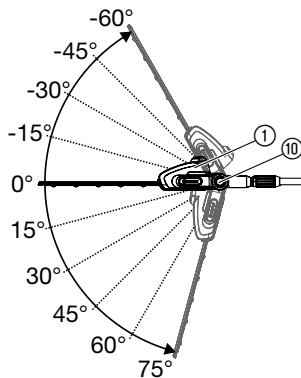

Om hoog of laag te snoeien, kan de motoreenheid ① schuin worden gezet in stappen van 15° van 75° tot – 60°.

1. Accu van de greep trekken (zie 4. Ingebruikname).
2. Houd de beide oranje knoppen ⑩ ingedrukt.
3. Zet de motoreenheid ① schuin in de gewenste richting.
4. Laat de beide oranje knoppen ⑩ los en laat de motoreenheid ① vastklikken.
5. Accu op de greep schuiven (zie 4. Ingebruikname).

Telescoopbuis uitschuiven:

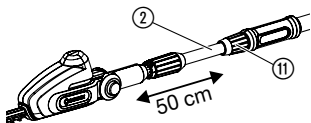

Om hoog of laag te snoeien, kan de telescoopbuis ② traploos tot 50 cm worden uitgeschoven.

1. Accu van de greep trekken (zie 4. Ingebruikname).
2. Draai de oranje moer ⑪ los, schuif de telescoopbuis ② uit tot de gewenste lengte en draai de oranje moer ⑪ weer vast.
3. Accu op de greep schuiven (zie 4. Ingebruikname).

Heggschaar starten:

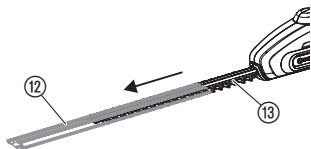

⚠ GEVAAR! Gevaar voor lichamelijk letsel!
Gevaar voor snijwonden wanneer de heggschaar niet automatisch uitschakelt.
 → **Overbrug nooit de veiligheidsvoorzieningen (bijv. door de inschakelblokkering en/of startknop vast te binden).**

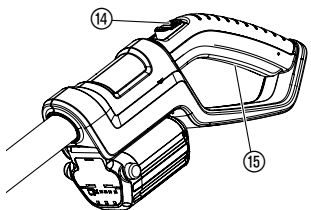

Heggschaar inschakelen:

1. Mesbescherming ⑫ van het mes ⑬ afhalen.
2. Accu op de greep schuiven (zie 4. Ingebruikname).
3. Houd de heggschaar met een hand vast aan de telescoopbuis en met de andere hand aan de handgreep.
4. Schuif de inschakelblokkering ⑭ naar voren en druk dan de startknop ⑮ in. *De heggschaar start.*
5. Laat de inschakelblokkering ⑭ los.

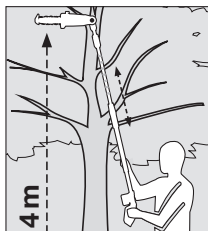

Heggschaar uitschakelen:

1. Laat de startknop ⑮ los.
2. Accu van de greep trekken (zie 4. Ingebruikname).
3. Mesbescherming ⑫ op het mes ⑬ schuiven.

6. Opbergen

Buitenbedrijfstelling:

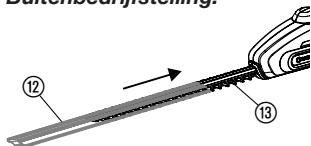

De bewaarplaats moet ontoegankelijk voor kinderen zijn.

1. Trek de accu eraf en laad deze op (zie 4. Ingebruikname).
2. Heggschaar reinigen (zie 7. Onderhoud) en de mesbescherming ⑫ op het mes ⑬ schuiven.
3. Bewaar de heggschaar op een droge, vorstvrije plaats.

Afvoeren:
 (volgens RL 2012/19/EU)



Het apparaat mag niet bij het normale huisvuil worden gevoegd, maar moet op de juiste wijze worden afgevoerd.
 → **Belangrijk:** Lever het apparaat in bij een gemeentelijk afvalinzamelpunt.

Speciale afvalverwerking van de accu:



De GARDENA Li-accu bevat lithium-ion-cellen, die na hun levensduur niet in het normale huisvuil mogen worden gedeponeerd.

Belangrijk:

In Nederland kunt u de oude accu's inleveren bij uw GARDENA verkooppunt of u kunt ze inleveren als klein chemisch afval.

1. Li-ion-accu volledig ontladen.
2. Li-ion-accu op de juiste plek afgeven.

7. Onderhoud

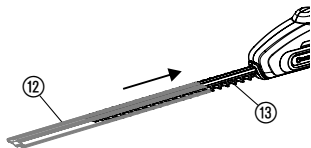

Heggenschaar reinigen:

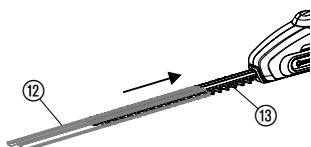

GEVAAR! Gevaar voor lichamelijk letsel!

Snijwonding, wanneer de heggenschaar onopzettelijk wordt ingeschakeld.

→ **Vóór onderhoudswerkzaamheden de accu verwijderen (zie 4. Ingebruikname) en de mesbescherming 12 op het mes 13 schuiven.**



OPGELET! Beschadiging van de heggenschaar!

→ **Heggenschaar niet onder stromend water of met hoge druk reinigen.**

1. De heggenschaar met een vochtige doek reinigen.
2. Maak de ventilatiesleuf schoon met een zachte borstel (niet met een schroevendraaier).
3. Reinig het mes 13 indien nodig met een borstel en olie het in met olie met een lage viscositeit (bijv. GARDENA onderhoudsolie art. 2366). Voorkom daarbij dat de olie in contact komt met kunststof onderdelen en draag handschoenen.

8. Opheffen van storingen

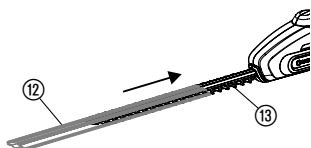

GEVAAR! Gevaar voor lichamelijk letsel!

Snijwonding, wanneer de heggenschaar onopzettelijk wordt ingeschakeld.

→ **Voor het verhelpen van storingen de accu verwijderen (zie 4. Ingebruikname) en de mesbescherming 12 op het mes 13 schuiven.**

Storing

Mogelijke oorzaak

Oplossing

Heggenschaar start niet

Accu is leeg.

→ Accu laden (zie 4. Ingebruikname).

Accu niet juist op de handgreep geschoven.







→ Accu zo op de handgreep schuiven, dat de vergrendelingsknoppen vastklikken.

Mes vuil (bijv. door hars)

→ Mes reinigen (zie 7. Onderhoud).

Mes geblokkeerd.

→ Obstakel verwijderen.

Storing	Mogelijke oorzaak	Oplossing
Onzuivere snit	Mes stomp of beschadigd.	→ Mes door GARDENA Service laten vervangen.
De heggenschaar kan niet meer worden uitgeschakeld	Startknop zit vastgeklemd.	→ Trek de accu eraf en maak de startknop los.
Heggenschaar blijft stilstaan. Foutenlampje  knippert	Batterij overbelast.	→ Wacht 10 sec. Druk toets  op de accu in en start het apparaat opnieuw.
	De toegestane bedrijfstemperatuur was overschreden.	→ Laat de accu ca. 15 min. afkoelen. Druk toets  op de accu in en start het apparaat opnieuw.
Het oplaadcontrolelampje  op het oplaadapparaat brandt niet	Oplaadapparaat of oplaadkabel niet correct ingestoken.	→ Steek het oplaadapparaat en de oplaadkabel correct in.
Oplaadcontrolelampje  op het oplaadapparaat knippert snel (2 maal per seconde)	Oplaadfout.	→ Haal de stekker van het oplaadapparaat uit het stopcontact en steek deze er weer in.
Heggenschaar blijft stilstaan. Foutenlampje  brandt.	Accufout/accu defect.	→ Druk toets  op de accu in en start het apparaat opnieuw.
De accu kan niet meer opgeladen worden	De accu ist defect.	→ Accu vervangen (art. 9840).

Er mag alleen een originele GARDENA wisselaccu BLi-18 (art. 9840) worden gebruikt. Die zijn verkrijgbaar bij uw GARDENA handelaar of rechtstreeks bij de GARDENA servicedienst.



Bij overige storingen verzoeken wij u contact op te nemen met de GARDENA servicedienst. Reparaties mogen alleen worden uitgevoerd door de GARDENA servicedienst of door vakhandelaren die door GARDENA zijn geautoriseerd.

9. Leverbare accessoires

GARDENA wisselaccu BLi-18	Accu voor extra looptijd of om te vervangen.	art. 9840
GARDENA onderhoudsspray	Verlengt de levensduur van het mes en de looptijd van de accu.	art. 2366

10. Technische gegevens

	THS Li-18/42 (art. 8881)
Toerental	2100 / min.
Meslengte	42 cm
Mesopening	16 mm
Uitschuifbereik van de telescoopbuis	0 – 50 cm
Gewicht inclusief accu	3,4 kg
Werkplek verbonden geluidsrukniveau $L_{PA}^{1)}$	70 dB(A)
Onzekerheid K_{PA}	3 dB(A)

Geluidsemissiewaarde $L_{WA}^{2)}$	gemeten 87 dB(A) / gegarandeerd 90 dB(A)
Onzekerheid K_{WA}	3 dB(A)
Hand-armzwaaibeweging $a_{vhw}^{1)}$	< 2,5 m/s ²
Onzekerheid K_a	1,5 m/s ²
Accu	lithium-Ion (18 V)
Accucapaciteit	2,6 Ah
Accu-laadduur	ca. 3,5 uur 80 % / ca. 5 uur 100 %
Leeglooptijd*	ca. 90 min. (bij volle accu)
Oplaadapparaat	
Netspanning	230 V / 50 – 60 Hz
Max. uitgangsstroom	600 mA
Uitgangsspanning	18 V (DC)

Meetmethode volgens ¹⁾ EN 60745-2-15 ²⁾ RL 2000/14/EG.

* De daadwerkelijke gebruiksduur kan afwijken van de vermelde stationaire gebruiksduur, afhankelijk van toepassing, snoeimateriaal en onderhoudstoestand.



De aangegeven trillingsemissiewaarde is in overeenstemming met een gestandaardiseerde testprocedure gemeten en kan voor het vergelijken van het ene elektrogereedschap met het andere worden gebruikt. De aangegeven trillingsemissiewaarde kan ook voor een voorlopige schatting van de trillingsbelasting worden gebruikt.

11. Service / Garantie

Service:

Neem contact op met het adres op de achterzijde.

Garantie:

GARDENA Manufacturing GmbH geeft op dit apparaat 2 jaar garantie (vanaf aankoopdatum). Deze garantie heeft betrekking op alle wezenlijke defecten aan het toestel, die aanwijsbaar op materiaal- of fabricagefouten berusten. Garantie vindt plaats door de levering van een vervangend apparaat of door de gratis reparatie van het ingestuurde apparaat, naar onze keuze, indien aan de volgende voorwaarden is voldaan:

- Het apparaat werd vakkundig en volgens de adviezen in de gebruiksaanwijzing behandeld.
- Noch de koper, noch een derde persoon heeft getracht het apparaat te repareren.

Het aan slijtage onderhevige mes en de excenteraandrijving vallen niet onder de garantie.

Deze garantie van de producent heeft geen betrekking op de ten aanzien van de handelaar / verkoper bestaande aansprakelijkheid.

Wanneer u problemen heeft met dit apparaat, kunt u contact opnemen met onze service.

D Produkthaftung

Wir weisen ausdrücklich darauf hin, dass wir nach dem Produkthaftungsgesetz nicht für durch unsere Geräte hervorgerufene Schäden einzustehen haben, sofern diese durch unsachgemäße Reparatur verursacht oder bei einem Teileaustausch nicht unsere originale GARDENA Teile oder von uns freigegebene Teile verwendet wurden und die Reparatur nicht vom GARDENA Service oder dem autorisierten Fachmann durchgeführt wird. Entsprechendes gilt für Ergänzungssteile und Zubehör.

GB Product Liability

We expressly point out that, in accordance with the product liability law, we are not liable for any damage caused by our units if it is due to improper repair or if parts exchanged are not original GARDENA parts or parts approved by us, and, if the repairs were not carried out by a GARDENA Service Centre or an authorised specialist. The same applies to spare parts and accessories.

F Responsabilité

Nous vous signalons expressément que GARDENA n'est pas responsable des dommages causés par ses appareils, dans la mesure où ces dommages seraient causés suite à une réparation non conforme, dans la mesure où, lors d'un échange de pièces, les pièces d'origine GARDENA n'auraient pas été utilisées, ou si la réparation n'a pas été effectuée par le Service Après-Vente GARDENA ou l'un des Centres SAV agréés GARDENA. Ceci est également valable pour tout ajout de pièces et d'accessoires autres que ceux préconisés par GARDENA.

NL Productaansprakelijkheid

Wij wijzen er nadrukkelijk op, dat wij op grond van de wet aansprakelijkheid voor producten niet aansprakelijk zijn voor schade ontstaan door onze apparaten, indien deze door onvakkundige reparatie veroorzaakt zijn, of er bij het uitwisselen van onderdelen geen gebruik gemaakt werd van onze originele GARDENA onderdelen of door ons vrijgegeven onderdelen en de reparatie niet door de GARDENA technische dienst of de bevoegde vakman uitgevoerd werd. Ditzelfde geldt voor extra-onderdelen en accessoires.

S Produktansvar

Tillverkaren är inte ansvarig för skada som orsakats av produkten om skadan beror på att produkten har reparerats felaktigt eller om, vid reparation eller utbyte, andra än Original GARDENA reservdelar har använts. Samma sak gäller för kompletteringsdelar och tillbehör.

DK Produktansvar

Vi gør udtrykkeligt opmærksom på, at vi i henhold til produktansvarsloven ikke er ansvarlige for skader forårsaget af vores udstyr, såfremt det sker på grund af uautoriserede reparationer eller hvis dele er skiftet ud og der ikke er anvendt originale GARDENA dele eller dele godkendt af os, eller hvis reparationerne ikke er udført af GARDENA-service eller en autoriseret fagmand. Det samme gælder for ekstra udstyr og tilbehør.

FI Tuotevastuu

Korostamme nimenomaan, että tuotevastuulain nojalla emme ole vastuussa laitteistamme johtuneista vahingoista, mikäli nämä ovat aiheutuneet epäasianmukaisesta korjauksesta tai osia vaihdettaessa ei ole käytetty alkuperäisiä GARDENA-varaosia tai hyväksymiämme osia ja korjauksen on suorittanut muu kuin GARDENA-huoltokeskus tai valtuuttamamme ammattihenkilö. Tämä pätee myös lisäksiin ja lisävarusteisiin.

I Responsabilità del prodotto

Si rende espressamente noto che, conformemente alla legislazione sulla responsabilità del prodotto, non si risponde di danni causati da nostri articoli se originati da riparazioni eseguite non correttamente o da sostituzioni di parti effettuate con materiale non originale GARDENA o comunque da noi non approvato e, in ogni caso, qualora l'intervento non venga eseguito da un centro assistenza GARDENA o da personale specializzato autorizzato. Lo stesso vale per le parti complementari e gli accessori.

E Responsabilidad de productos

Advertimos que conforme a la ley de responsabilidad de productos no nos responsabilizamos de daños causados por nuestros aparatos, siempre y cuando dichos daños hayan sido originados por arreglos o reparaciones indebidas, por recambios con piezas que no sean piezas originales GARDENA o bien piezas no autorizadas por nosotros, así como en aquellos casos en que la reparación no haya sido efectuada por un Servicio Técnico GARDENA o por un técnico autorizado. Lo mismo es aplicable para las piezas complementarias y accesorios.

P Responsabilidade sobre o produto

Queremos salientar que segundo a lei da responsabilidade do fabricante, nós não nos responsabilizaremos por danos causados pelo nosso equipamento, quando estes ocorrerem em decorrência de reparações inadequadas ou da substituição de peças por peças não originais da GARDENA, ou peças não autorizadas.

A responsabilidade tornar-se-à nula também depois de reparações realizadas por oficinas não autorizadas pela GARDENA. Esta restrição valerá também para peças adicionais e acessórios.

PL Odpowiedzialność za produkt

Zwracamy Państwu uwagę, że nie ponosimy odpowiedzialności za uszkodzenia naszych maszyn, bądź szkody spowodowane ich wadliwym funkcjonowaniem, powstałe na skutek nieprawidłowo przeprowadzonych napraw lub użycia nieoryginalnych części zamiennych. Naprawy winny być przeprowadzane tylko przez punkty serwisowe Husqvarna lub autoryzowane serwisy. Dotyczy to również części uzupełniających i oprzyrządowania.

H Termékszavatosság

Nyomatékosan utalunk arra a tényre, hogy a termékszavatossági törvény szerint nem kell jótállást vállalnunk azokra a károokra, amelyeket nem a mi készülékeink okoztak, ha ezeket álszzerűtlen javítás okozta vagy egy alkatrész kicserélésénél nem a mi eredeti GARDENA alkatrészeinket vagy általunk engedélyezett alkatrészeket használtak fel és a javítást nem a GARDENA szerviz vagy egy erre felhatalmazott szakember végezte. Hasonlóképpen érvényes ez a kiegészítő alkatrészekre és tartozékokra is.

CZ Odpovědnost za výrobek

Výslovně upozorňujeme na to, že podle zákona o odpovědnosti za výrobek nenese odpovědnost za škody způsobené našimi přístroji, pokud byly způsobené neodbornou opravou nebo použitím jiných než našich originálních náhradních dílů GARDENA nebo námi schválených dílů a neprovedením opravy servisem GARDENA nebo autorizovaným odborníkem. Odpovídající platí i pro doplňkové díly a příslušenství.

SK Predmet záruky

Upozorňujeme dôrazne na to, že podľa zákona o poskytovaní záruk nezodpovedáme za škody spôsobené našimi výrobkami, v prípade, že boli boli vyvolané neodbornými opravami, výmenou dielcov, ktoré nepatria k originálnym dielom GARDENA alebo neboli nami schválené a rovnako boli spôsobené servisnými zásahmi, ktoré neboli vykonané servisom GARDENA alebo autorizovaným odborníkom. Rovnako to platí pre doplnky a príslušenstvo.

GR Ευθύνη για το προϊόν

Σας υπενθυμίζουμε ρητά, ότι σύμφωνα με το νόμο περί ευθύνης για τα προϊόντα δεν ευθυνόμαστε για ενδεχόμενες βλάβες που προκαλούνται από τις συσκευές μας, εφόσον οφείλονται σε μία ακατάλληλη επισκευή ή σε μια αντικατάσταση τμημάτων για την οποία δεν έχουν χρησιμοποιηθεί τα πρωτότυπα ανταλλακτικά της GARDENA ή τα από μας εγκεκριμένα ανταλλακτικά και σε περίπτωση που δεν εκτελείται η επισκευή από το Τμήμα Εξυπηρέτησης Πελατών της GARDENA ή από έναν εξουσιοδοτημένο εξειδικευμένο τεχνίτη. Το ίδιο ισχύει για εξαρτήματα και συμπληρωματικά τμήματα.

SLO Jamstvo za izdelek

Pismo poudarjamo, da po zakonu jamstva za izdelek nismo odgovorni za škodo, ki bi nastala zaradi uporabe našega izdelka, prav tako tudi ne za škodo ki bi nastala zaradi nepravilnega popravila izdelka ali pri napačni zamenjavi delov, ki niso originalni deli GARDENA ali pri uporabi z naše strani potrjenih delov, ki pa niso bili vgrajeni v servisu GARDENA ali v naši pooblašteni servisni službi. Enako velja tudi za nadomestne dele in opremo.

HR Odgovornost za proizvod

Izričito napominjemo da u skladu sa Zakonom o odgovornosti za proizvode nismo odgovorni za štete uzrokovane našim uređajima ako su one izazvane nestručnim popravkom ili u slučaju zamjene dijelova nisu korišteni originalni GARDENA dijelovi ili dijelovi koje smo odobrili i popravak nije izvršio GARDENA servis ili ovlašteni stručnjak. Isto vrijedi i za dodatne dijelove i pribor.

RO Responsabilitatea legala a produsului

Menționăm în mod expres ca, în concordanță cu responsabilitatea legală a produsului, nu suntem răspunzători de nici un accident provocat de produsele noastre dacă se datorează reparării necorespunzătoare sau dacă piesele de schimb nu sunt originale GARDENA sau aprobate de GARDENA, sau dacă reparațiile nu au fost efectuate de un Centru de Service GARDENA sau un specialist autorizat. Aceleași prevederi se aplică și pieselor de schimb și accesoriilor.

BG Отговорност за качество

Изрично подчертаваме, че съгласно закона за отговорност за качество, ние не носим отговорност за вредите причинени от нашите уреди, ако същите са причинени от неправилен ремонт или при подмяната на части не са използвани оригинални части на GARDENA или части одобрени от нас и ремонта не е извършен от сервиз на GARDENA или оторизиран специалист. Същото важи за допълнителните части и принадлежности.

EST Tootevastutus

Juhime teie tähelepanu sellele, et tootevastutusseaduse kohaselt ei vastuta meie seadmete poolt põhjustatud kahjude eest, kui need on tekkinud asjatundmatu paranduse tagajärjel või kui detaili vahetamisel ei kasutatud GARDENA originaalvaruosi ega meie poolt kasutada lubatud varuosia ja kui parandustöid ei ole teinud GARDENA klienditeenindusspetsialistid ega meie volitatud spetsialistid. Sama kehtib lisadetailide ja tarvikute kohta.

LT Atsakomybė už produkciją

Nurodome, kad remdamiesi Atsakomybės už produkciją įstatymu, neatsakome už nuostolius, sukeltus mūsų prietaisų, jei jie atsirado dėl netinkamo remonto, arba, jei keičiant dalis, buvo naudojamasi neoriginalios GARDENA dalys arba dalys, kurių mes neleidome naudoti, o remontą atliko ne GARDENA servisas arba neįgaliotasis specialistas. Tas pats galioja papildomoms dalims ir priedams.

LV Produkta atbildība

Mēs skaidri norādām uz to, ka saskaņā ar Produktu atbildības likumu, mēs neatbildam par mūsu iekārtu radītiem zaudējumiem, ciktāl tos ir izraisījis neatbilstošs remonts vai daļu nomaiņa ar neoriģinālām GARDENA daļām vai ne ar mūsu norādītajām detaļām un remontu nav veicis GARDENA serviss vai pilnvarots speciālists. Tas pats attiecas uz papildinošajām daļām un piederumiem.

<p>D EG-Konformitätserklärung Der Unterzeichnete Husqvarna AB, 561 82 Huskvarna, Sweden bestätigt, dass die nachfolgend bezeichneten Geräte in der von uns in Verkehr gebrachten Ausführung die Anforderungen der harmonisierten EU-Richtlinien, EU-Sicherheitsstandards und produktspezifischen Standards erfüllen. Bei einer nicht mit uns abgestimmten Änderung der Geräte verliert diese Erklärung ihre Gültigkeit.</p>	<p>H EU-Megfelelőeségi nyilatkozat Alulírott, a Husqvarna AB, 561 82 Huskvarna, Sweden igazolja azt, hogy az alábbiakban megnevezett készülékek, az általunk forgalomba hozott kivitelben teljesítik a harmonizációs EU-irányelvek, az EU biztonsági szabványok és a termékre jellemző szabványok követelményeit. Ha a készülékeken a mi beleegyezésünk nélkül változtatást végeznek, akkor ez a nyilatkozat érvényét veszti.</p>
<p>GB EU Declaration of Conformity The undersigned Husqvarna AB, 561 82 Huskvarna, Sweden hereby certifies that, when leaving our factory, the units indicated below are in accordance with the harmonised EU guidelines, EU standards of safety and product specific standards. This certificate becomes void if the units are modified without our approval.</p>	<p>CZ Prohlášení o shodě EU Podepsaný Husqvarna AB, 561 82 Huskvarna, Sweden potvrzuje, že dále uvedené přístroje v rámci do provozu uvedeném provedení splňují požadavky harmonizovaných směrnic EU, bezpečnostních norem EU a norem specifických pro výrobek. Při námi neschválené změně přístrojů ztrácí toto prohlášení platnost.</p>
<p>F Certificat de conformité aux directives européennes Le constructeur, soussigné : Husqvarna AB, 561 82 Huskvarna, Sweden déclare qu'à la sortie de ses usines le matériel neuf désigné ci-dessous étai conforme aux prescriptions des directives européennes énoncées ci-après et conforme aux règles de sécurité et autres règles qui lui sont applicables dans le cadre de l'Union européenne. Toute modification portée sur ce produit sans l'accord express de GARDENA suppose la validité de ce certificat.</p>	<p>SK EU-Vyhlasenie o zhode Nižšie uvedená firma Husqvarna AB, 561 82 Huskvarna, Sweden vyhlasuje, že uvedené zariadenia, ktoré uviedla na trh v tomto vyhotovení, spĺňajú požiadavky harmonizovaných smerníc EU, bezpečnostných noriem EU a noriem špecifických pre výrobok. Pri zmene zariadenia, ktorá nebola odsúhlasená výrobcom stráca toto vyhlásenie platnosť.</p>
<p>NL EU-overeenstemmingsverklaring Ondergetekende Husqvarna AB, 561 82 Huskvarna, Sweden bevestigt, dat de volgende genoemde apparaten in de door ons in de handel gebrachte uitvoering voldoen aan de eis van, en in overeenstemming zijn met de EU-richtlijnen, de EU-veiligheidsstandaard en de voor het product specifieke standaard. Bij een niet met ons afgestemde verandering aan de apparaten verliest deze verklaring haar geldigheid.</p>	<p>GR Δήλωση Συμμόρφωσης προς τις Οδηγίες της ΕΕ Η υπογράφουσα Husqvarna AB, 561 82 Huskvarna, Sweden δηλώνει, ότι τα εξής αναφερόμενα εκδοόμενα από την εταιρία μας προϊόντα ανταποκρίνονται σε όλες τις εναρμονισμένες προδιαγραφές της ΕΕ, στα πρότυπα ασφαλείας της ΕΕ και στα ειδικά για το προϊόν πρότυπα. Σε μία μη συμφωνημένη με την εταιρία μας τροποποίηση των συσκευών αυτή η δήλωση χάνει την ισχύ της.</p>
<p>S EU Tillverkarintyg Undertecknad firma Husqvarna AB, 561 82 Huskvarna, Sweden intygar härmed att nedan nämnda produkter överensstämmer med EU:s direktiv, EU:s säkerhetsstandard och produktspecifikation. Detta intyg upphör att gälla om produkten ändras utan vårt tillstånd.</p>	<p>SLO EU-izjava o skladnosti Podpisani proizvajalca «Husqvarna AB, 561 82 Huskvarna, Sweden» s podpisom potrjuje, da sledeće opisana naprava, ki smo jo poslali na tržišče izpolnjuje zahteve harmoniziranih standardov ES-smernic, ES-varnostnih standardov in izdelku specifičnih standardov. V primeru spremembe na navpični brez našega pisnega dovoljenja ta izjava izgubi svojo pomen in veljavnost.</p>
<p>DK EU Overensstemmelse certifikat Undertegnede Husqvarna AB, 561 82 Huskvarna, Sweden bekræfter hermed, at enheder listede herunder, ved afsendelse fra fabrikken, er i overensstemmelse med harmoniserede EU retningslinjer, EU sikkerheds standarder og produkt specifikations standarder. Dette certifikat træder ud af kraft hvis enhederne er ændret uden vor godkendelse.</p>	<p>HR Izjava o skladnosti EU-a Dolje potpisana tvrtka Husqvarna AB, 561 82 Huskvarna, Sweden ovime potvrđuje da dolje navedeni uređaji u izvedbi plaširanoj na tržište ispunjavaju zahtjeve harmoniziranih EU smjernica, EU sigurnosnih normi i normi za određene proizvode. Ova izjava postaje ništavna u slučaju izmjene uređaja koje nismo odobrili.</p>
<p>FI EU-yhdenmukaisuusvakuutus Allekirjoittanut Husqvarna AB, 561 82 Huskvarna, Sweden vakuuttaa, että alla mainittu laiteet täyttävät tehtaaltamme lähtiesään yhdenmukaisistettujen EU-direktiivien, EU-turvallisuusstandardien ja tuotekohtaisten standardien vaatimukset. Laitteisiin tehyd muutokset, joista ei ole sovittu kanssamme, joutavat tämän vakuutuksen raukaamiseen.</p>	<p>RO UE-Certificat de conformitate Prin prezenta Husqvarna AB, 561 82 Huskvarna, Sweden, certifica faptul ca, in momentul in care produsele mentionate mai jos ies din fabrica sunt in concordanta cu directivele UE, standardele de siguranta UE si standardele specifice ale produsului UE. Acest certificat devine nul in cazul modificării aparatului fără aprobarea noastră.</p>
<p>I Dichiarazione di conformità alle norme UE La sottoscritta Husqvarna AB, 561 82 Huskvarna, Sweden certifica che il prodotto qui di seguito indicato, nei modelli da noi commercializzati, è conforme alle direttive armonizzate UE nonché agli standard di sicurezza e agli standard specifici di prodotto. Qualunque modifica apportata al prodotto senza nostra specifica autorizzazione invalida la presente dichiarazione.</p>	<p>BG ЕС-Декларация за съответствие Подписаната фирма Husqvarna AB, 561 82 Huskvarna, Sweden декларира, че описаните по-долу уреди, пуснати в продажба съгласно нашата спецификация, изпълняват изискванията на хармонизираните ЕС-директиви, ЕС-стандарти за безопасност и специфични производствени стандарти. При промяна на уреда, която не е съгласувана с нас, тази декларация губи своята валидност.</p>
<p>E Declaración de conformidad de la UE El que suscribe Husqvarna AB, 561 82 Huskvarna, Sweden declara que la presente mercancía, objeto de la presente declaración, cumple con todas las normas de la UE, en lo que a normas técnicas, de homologación y de seguridad se refiere. En caso de realizar cualquier modificación en la presente mercancía sin nuestra previa autorización, esta declaración pierde su validez.</p>	<p>EST Eli vastavusdeklaratsioon Allekirjutanu Husqvarna AB, 561 82 Huskvarna, Sweden kinnitab, et kirjeldatud seade vastab meie poolt riigusse viidud kujul ELi harmoniseeritud direktiividele, ELi ohutusstandarditele ja tootega seotud standarditele. Meiega kooskõlastamata muudatuse tegemise korral seadmel kaotab see deklaratsioon kehtivuse.</p>
<p>P Certificado de conformidade da UE Os abaixo mencionados Husqvarna AB, 561 82 Huskvarna, Sweden, por este meio certificam que ao sair da fábrica os aparelhos abaixo mencionados estão de acordo com as direttrizes harmonizadas da UE, padrões de segurança e de produtos específicos. Este certificado ficará nulo se as unidades forem modificadas sem a nossa aprovação.</p>	<p>LT ES Atitikties deklaracija Pasirašanti mūsų Husqvarna AB, 561 82 Huskvarna, Sweden patvirtina, kad žemiau nurodyti prietaisai ir jų modeliai, kurie buvo pagaminti mūsų gamyklose atitinka ES direktyvas, ES saugumo standartus ir specifinius gaminių standartus. Atlikus bet kokį prietaiso pakeitimą, kuris nėra suderintas su mumis, ši deklaracija praranda galiojimą.</p>
<p>PL Deklaracja zgodności Unii Europejskiej Husqvarna AB, 561 82 Huskvarna, Sweden potwierdza, że poniżej określone urządzenia w wersji oferowanej przez nas do sprzedaży spełniają wymagania zharmonizowanych dyrektyw Unii Europejskiej, standardu bezpieczeństwa Unii Europejskiej i standardu specyficznego dla tego typu produktów. W przypadku zmiany urządzenia, która nie została z nami uzgodniona, niniejsza deklaracja traci moc obowiązującą.</p>	<p>LV ES-atbilstības deklarācija Parakstīstusies Husqvarna AB, 561 82 Huskvarna, Sweden, Vācija apstiprina, ka sekojoši apzīmētās iekārtas, kurās mēs izplatām, savā izpildījumā atbilst harmonizētajām ES direktīvām, ES drošības standartiem un produkta specifiskajiem standartiem. Ar mūsu neapstiprinātām izmaiņām iekārtā šī deklarācija zaudē savu derīgumu.</p>

