

EasyCut Li-18/23 R
Art. 9823

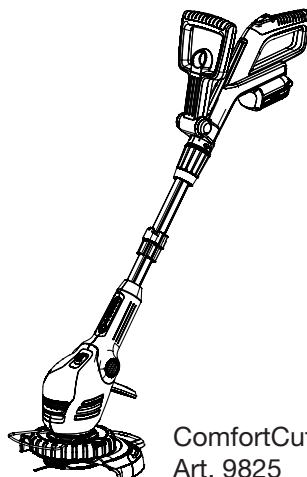

ComfortCut Li-18/23 R
Art. 9825

- D Betriebsanleitung**
Accu-Turbotrimmer
-
- GB Operating Instructions**
Accu Turbotrimmer
-
- F Mode d'emploi**
Coupe-bordures à batterie
-
- NL Gebruiksaanwijzing**
Accu-Turbotrimmer
-
- S Bruksanvisning**
Accu-Turbotrimmer
-
- DK Brugsanvisning**
Accu-turbotrimmer
-
- FI Käyttöohje**
Accu-turbotrimmeri
-
- N Bruksanvisning**
Batteri-turbotrimmer
-
- I Istruzioni per l'uso**
Turbotrimmer a batteria
-
- E Instrucciones de empleo**
Recortabordes con accu
-
- P Manual de instruções**
Aparador de relva Accu-Turbotrimmer
-
- PL Instrukcja obsługi**
Podkaszarka akumulatorowa
-
- H Használati utasítás**
Akkumulátoros damilos fűszegélynyíró
-
- CZ Návod k obsluze**
Akumulátorový turbotrimmer

- SK Návod na obsluhu**
Akumulátorový turbotrimmer
-
- GR Οδηγίες χρήσης**
Επαναφορτιζόμενο κοιρευτικό πετόνιας
-
- RUS Инструкция по эксплуатации**
Аккумуляторный турботриммер
-
- SLO Navodilo za uporabo**
Akumulatorski turbo trimer obrezovalnik
-
- HR Upute za uporabu**
Baterijski turbo trimer za travu
-
- SRB Uputstvo za rad**
BIH Baterijska turbo trimer-kosilica
-
- UA Інструкція з експлуатації**
Акумуляторний турботриммер
-
- RO Instrucțiuni de utilizare**
Turbotrimmer cu baterie
-
- TR Kullanma Kılavuzu**
Akülü Turbo Tirpan
-
- BG Инструкция за експлоатация**
Акумулаторен Турботриммер
-
- AL Manual përdorimi**
Kositëse bari turbo me bateri
-
- EST Kasutusjuhend**
Akuga turbotrimmer
-
- LT Eksploatavimo instrukcija**
Akumuliatorinė turbo žoliapjovė
-
- LV Lietošanas instrukcija**
Turbotrimmeris ar akumulatoru

GARDENA EasyCut Li-18/23 R, ComfortCut Li-18/23 R



Toto je preklad nemeckého originálneho návodu na obsluhu.

Prečítajte si, prosím, starostlivo návod na obsluhu a dbajte na pokyny v ňom uvedené. Na základe tohto Návodu na obsluhu sa oboznámte s výrobkom, jeho správnym používaním, ako aj bezpečnostnými upozorneniami.



Prístroj nikdy nepoužívajte, ak ste unavení alebo chorí alebo ste pod vplyvom alkoholu, drog či liekov.

Toto zariadenie môžu používať deti staršie ako 8 rokov, ako aj osoby so zníženými fyzickými, zmyslovými alebo mentálnymi schopnosťami alebo nedostatkom skúseností a vedomostí, ak sú pod dohľadom alebo boli o bezpečnom používaní zariadenia poučené a pochopili z toho vyplývajúce nebezpečenstvá. Deti sa so zariadením nesmú hrať. Deti nesmú vykonávať čistenie a používateľskú údržbu bez dohľadu. Zariadenie odporúčame používať mladistvým od 16 rokov.

→ Návod na obsluhu starostlivo uschovajte.

Obsah:

1. Oblasť použitia turbotrimmera GARDENA	157
2. Bezpečnostné upozornenie	158
3. Montáž	160
4. Uvedenie do prevádzky	161
5. Obsluha	162
6. Skladovanie	164
7. Údržba	164
8. Odstraňovanie porúch	165
9. Ponúkané príslušenstvo	166
10. Technické údaje	166
11. Servis/záruka	167

SK

1. Oblasť použitia turbotrimmera GARDENA

Určenie:

Turbotrimmer GARDENA je určený na strihanie a kosenie trávnik a trávnatých plôch okolo domu a v záhrade.

Nesmie sa používať na otvorených priestranstvách, parkoch, športoviskách, uliciach a v poľnohospodárstve a lesníctve.

Čo treba dodržiavať:



Turbotrimmer GARDENA sa nesmie z dôvodu nebezpečenstva fyzického ohrozenia používať na kosenie živých plotov alebo na drvenie za účelom tvorby kompostu.

2. Bezpečnostné upozornenie

→ Dbajte na bezpečnostné upozornenia na trimmere.



POZOR!

→ Pred uvedením do prevádzky si prečítajte návod na používanie!



NEBEZPEČENSTVO!

→ Kosačku chráňte pred dažďom a vlhkosťou!

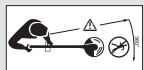

NEBEZPEČENSTVO!

Hrozí zranenie tretích osôb!
→ Nedovoľte tretím osobám pohybovať sa v pracovnom priestore!



NEBEZPEČENSTVO!

Poranenie očí a uší!
→ Noste ochranné okuliare a chrániče sluchu!

Kontrola pred každým použitím

→ Pred každým použitím trimmera vykonajte jeho vizuálnu kontrolu.

→ Skontrolujte, či sú priechodné vstupné vetracie otvory.

Vyžinač nepoužívajte, keď je poškodený alebo ak sú poškodené prípadne opotrebované bezpečnostné zariadenia (tlačidlový spínač, ochranný kryt) a/alebo uchytenie noža.

→ Bezpečnostné zariadenia nikdy neodstavujte mimo prevádzku.

→ Pred začiatkom kosenia skontrolujte trávnik. Odstráňte prípadné cudzie telesá. Taktiež v priebehu práce dávajte pozor na cudzie telesá (napr. konáre, povrazy, drôty, kamene ...).

→ V prípade, že i napriek tomu pri práci natrafíte na prekážku, vyžinač odstavte z prevádzky a akumulátor vyťahnite. Odstráňte prekážku; prekontrolujte prípadné poškodenia vyžinača a v prípade potreby nechajte opraviť.

Použitie / Zodpovednosť



NEBEZPEČENSTVO!

Nástroj dobieha!

→ Ruky a nohy držte mimo pracovnú oblasť až dovtedy, kým sa nôž úplne nezastaví!

Tento trimmer môže spôsobiť vážne poranenia!

→ Trimmer používajte výhradne v súlade s účelom použitia uvedenom v tomto návode na používanie.

Vy zodpovedáte za bezpečnosť pracoviska (do okruhu 2 metrov).

→ Dbajte na to, aby sa žiadne osoby (zvlášť deti) a zvieratá nenachádzali v blízkosti nebezpečného priestoru (okruh 15 m).

Nebezpečenstvo! Pri nosení chráničov sluchu a pre hluk zariadenia sa môže stať, že nezbadáte približujúce sa osoby.

Po použití akumulátor vyťahnite a vyžinač – zvlášť uchytenie noža – pravidelne prekontrolujte poškodenia a v prípade potreby nechajte odbornou opraviť.

→ Noste ochranu očí alebo ochranné okuliare!

→ Z dôvodu ochrany Vašich nôh noste pevnú obuv a dlhé nohavice. Prsty a nohy držte mimo plastového noža – zvlášť pri uvedení do prevádzky!

→ Pri práci dbajte vždy na bezpečný a pevný postoj a stále udržiavajte rovnováhu.

Dávajte si pozor pri chôdzi dozadu.
Nebezpečenstvo potknutia sa!

→ Pracujte iba pri dostatočných viditeľných podmienkach.

→ Nepreceňujte svoje schopnosti. Aby ste predchádzali únave, vymieňajte pracovné polohy a dbajte na dostatočné prestávky. Toto umožňuje lepšie ovládanie elektrického nástroja v neočakávaných situáciách.

Prerušenie práce

→ Nikdy nenechávajte ležať trimmer bez dohľadu na pracovnom mieste.

→ Keď prerušíte prácu, vyťahnite akumulátor a vyžinač uložte na bezpečné miesto.

→ V prípade prerušenia práce, za účelom presunutia sa na iné pracovisko, bezpodmienečne vyžinač vypnite vyčkajte, až sa pracovný nástroj úplne zastaví a akumulátor vyťahnite. Vyžinač noste za prídavnú rukoväť.

Pozor na vplyvy okolia

→ Zoznámte sa dobre s okolím, v ktorom budete pracovať a všimajte si možných nebezpečenstiev, ktoré by ste mohli kvôli hluku pri kosení prepočuť.

→ Nikdy nepoužívajte trimmer pri hrozbe búrky alebo vo vlhkom či mokrom prostredí.

→ Nepracujte s trimmerom pri vodách alebo vo vode (bazény, potoky alebo záhradné jazierka).

Akumulátor bezpečnosť

→ Dodržiavajte bezpečnostné upozornenia, uvedené na akumulátore.



NEBEZPEČENSTVO POŽIARU! Skrat!

→ Kontakty akumulátora nepremosťujte kovovými predmetmi.



NEBEZPEČENSTVO POŽIARU!

Akumulátor sa musí pri nabíjaní umiestniť na nehorľavú žiaruvzdornú nevodivú podložku. Žieravé a ľahko vznetlivé predmety je potrebné z okolia akumulátora a nabíjačky odstrániť. Nabíjačku a akumulátor počas nabíjania nezakrývajte. Pri výskyte dymu alebo ohňa okamžite nabíjačku odpojte od siete.

Na nabíjanie sa smie používať iba Original GARDENA nabíjačka. Používaním iných nabíjačiek sa môže akumulátor zničiť, dokonca môže dôjsť k požiaru.



NEBEZPEČENSTVO EXPLÓZIE!

Akumulátor chráňte pred horkom a ohňom. Neodkladajte ho na vykurovacie telesá, ani ho nevystavujte po dlhšiu dobu priamemu slnečnému žiareniu.



Nepoužívajte nabíjačku vonku.

→ Nikdy nevystavujte nabíjačku vlhkosti alebo moku.

Používajte akumulátor iba pri teplotách od 0 °C do + 40 °C.

Funkčne nespôsobilý akumulátor musí byť zneškodnený podľa predpisu. Nesmie byť

zasielaný poštou. Ohľadom ďalších podrobností sa prosím obráťte na Vaše miestne prevádzky poverené zneškodňovaním.

Nabíjačku je nutné pravidelne kontrolovať na známky poškodenia a starnutia (lánavosť/krehkosť) a používať ju je možné len v bezchybnom stave.

Dodávaná nabíjačka sa smie používať iba na nabíjanie dodávaného akumulátora.

Batérie, ktoré nie sú dobíjacie, sa nesmú touto nabíjačkou nabíjať (nebezpečenstvo požiaru).

Počas nabíjania nesmiete vyžinač používať.

Akumulátor nabíjajte pri teplotách od 0 °C do 45 °C. Po veľkej záťaži nechajte akumulátor najskôr ochladiť.

Používať smiete len originálny akumulátor GARDENA.

Skladovanie

Trimmer sa nesmie skladovať pri teplote vyššej ako 35 °C alebo na priamom slnečnom svetle.

Vyžinač nikdy neskladujte s pripojenou batériou. Zabráňte tým nesprávnemu použitiu a úrazu.

Trimmer neskladujte na miestach so statickou elektrinou.

Nebezpečenstvo! Toto zariadenie vytvára počas prevádzky elektromagnetické pole. Toto pole môže mať za určitých podmienok vplyv na aktívne alebo pasívne medicínske implantáty. Pre zamedzenie rizika vážneho alebo smrteľného zranenia, odporúčame osobám s medicínskymi implantátmi informovať sa pred uvedením zariadenia do prevádzky u lekára alebo výrobcu medicínskeho implantátu.

Nebezpečenstvo! Malé deti musia byť pri montáži v dostatočnej vzdialenosti. Pri montáži hrozí nebezpečenstvo prehltnutia malých dielov a nebezpečenstvo zadusenía sa umelohmotným vreckom.

3. Montáž

Montáž vyžinača:

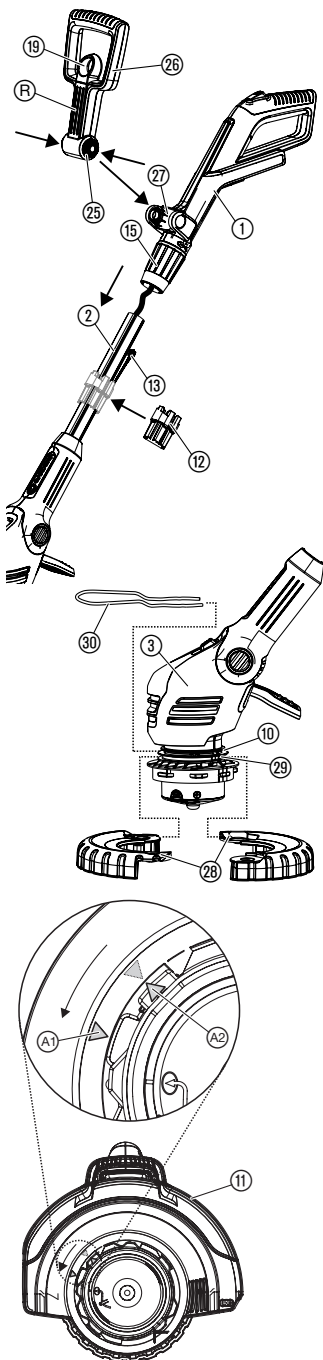

POZOR!

Rukoväť s môžete namontovať len vtedy, keď je kábel medzi rukoväťou a držadlom v bezchybnom stave. Ak je kábel poškodený, rukoväť nesmiete namontovať. V takomto prípade nadviažte kontakt so servisom GARDENA.



POZOR!

Vyžinač smiete prevádzkovať len s montovaným ochranným krytom 11.

1. Rukoväť 1 spolu s držadlom 2 opatrne vyberte z obalu. Pritom nesmiete ťahať za kábel.
2. Presvedčte sa, že svorkové puzdro 15 sa nachádza v otvorenej polohe (symbol zámku je otvorený).
3. Rukoväť 1 nasuňte na držadlo 2, až táto počutelne zaskočí v západke. Pritom nesmie byť kábel pretočený alebo priškripený.
4. Potiahnutím za rukoväť 1 prekontrolujte, či táto pevne sedí na držadle 2. Ak sú rukoväť 1 a držadlo 2 namontované, nie je viac možné ich oddeliť.
5. Zaskrutkujte svorkové puzdro 15 (symbol zámku je zatvorený).
6. Vytiahnite zaistenie 19 prídavnej rukoväte 26, zatlačte obidve zvieracie spony 25 prídavnej rukoväte 26 a prídavnú rukoväť s drážkami R vpred, zaklapnite do uchytienia 27.
7. **Len pre výr. 9825:** Obidve polovice obežného kolesa 28 položte okolo spodného žliabku 29 hlavy vyžinača 3 a zatvorte až počutelne zaskočia v západke.
8. Ochranný kryt proti odletujúcim zvyškom rastlín a kameňom 30 zasuňte spredu do horného žliabku 10 hlavy vyžinača 3. Pritom dbajte na to, aby sa obežné koleso 28 mohlo voľne otáčať (t. zn. ochranný kryt zasuňte s ohybom hore).
9. Ochranný kryt 11 nasadte na hlavu kosačky 3.
10. Ochranný kryt 11 otáčajte, až kým úplne zapadne (obe šípky A1, A2 ležia oproti sebe).
11. Ochranný kryt 11 otočte proti smeru pohybu hodinových ručičiek až tento počutelne zaskočí v západke.
12. Zásobník 12 na otvorenom mieste mierne roztvorte a nasuňte na držadlo 2.
13. Do zásobníka 12 zasuňte až 6 plastových nožov 13, až sa nože upnú.

V rozsahu dodávky sa nachádza 20 plastových nožov a jeden zásobník na náhradné nože. V zásobníku môže byť uložených 6 náhradných nožov.

Pre montáž noža do nosníka nožov pozri

8. Odstraňovanie porúch "Výmena plastového noža".

4. Uvedenie do prevádzky

Nabíjanie akumulátora:

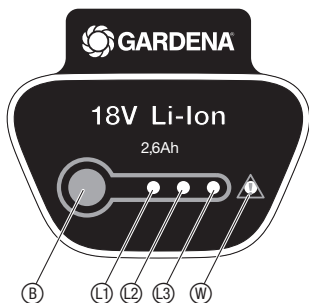
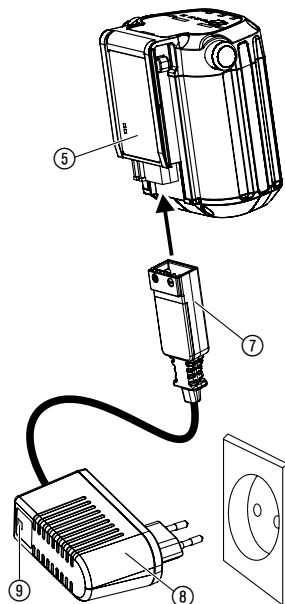
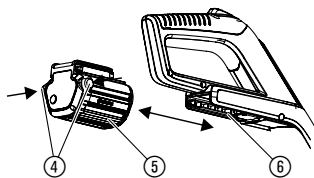

POZOR!

Prepätie ničí akumulátor a nabíjačku.

→ Dbajte na správne napätie v sieti.

Pred prvým použitím sa musí čiastočne nabitý akumulátor plne nabiť. Doba nabíjania (pri prázdnom akumulátore) viď 10. Technické údaje.

Lítiový akumulátor je možné dobíjať kedykoľvek a nabíjanie sa môže kedykoľvek prerušiť bez toho, aby sa akumulátor poškodil (bez pamäťového efektu).

1. Zatláčte obidve uvoľňovacie tlačidlá (4) a akumulátor (5) stiahnite z uchytenia akumulátora (6) na držadle.
2. Zastrčte zástrčku nabíjacieho kábla (7) do akumulátora (5).
3. Zastrčte zástrčku akumulátora (8) do elektrickej zásuvky.

Kontrolka nabíjania (9) na nabíjačke bliká každú sekundu zeleno: Batéria sa nabíja.

Kontrolka nabíjania (9) na nabíjačke svieti zeleno: Batéria je plne nabitá.

(Dĺžka nabíjania pozri 10. Technické údaje).

Indikácia stavu nabíjania akumulátora počas nabíjania:

nabitý na 100 % Svietia L1, L2 a L3.

nabitý na 66 – 99 % Svietia L1 a L2, L3 bliká.

nabitý na 33 – 65 % Svietia L1, L2 bliká.

nabitý na 0 – 32 % L1 bliká.

Počas procesu nabíjania kontrolujte pravidelne stav nabíjania.

4. Ak je proces nabíjania ukončený, odpojte akumulátor (5) od nabíjačky (8). Odpojte najprv akumulátor (5) od nabíjačky (8) a potom nabíjačku (8) od siete.
5. Akumulátor (5) nasuňte na uchytenia akumulátora (6) na držadle, až tento počuteľne zaskočila v západke.

Vyvarujte sa hĺbkového vybitia:

Ak je akumulátor vybitý, ochrana proti nedostatočnému nabití automaticky vypne zariadenie skôr, než sa akumulátor takmer vybijie. Aby sa úplne nabitý akumulátor nevybil cez zasunutú nabíjačku, musíte akumulátor po nabití odpojiť od nabíjačky. Ak bol akumulátor uskladnený dlhšie než 1 rok, musíte tento opäť úplne nabiť. Keď bol akumulátor takmer vybitý, bliká kontrolka nabíjania (9) na začiatku procesu nabíjania rýchlo (2. krát za sekundu). Keď kontrolka nabíjania (9) po 10 minútach ešte stále bliká rýchlo, vyskytla sa porucha (pozri 8. Odstraňovanie porúch). Ak bliká na akumulátore poruchová LEDka (W), vyskytla sa porucha (pozri 8. Odstraňovanie porúch). V prípade úplne vybitého akumulátora môže trvať približne 20 min. až sa na LEDke na akumulátore zobrazí stav nabíjania. Proces nabíjania sa zobrazí kedykoľvek blikajúcou LEDkou (9) na nabíjačke.

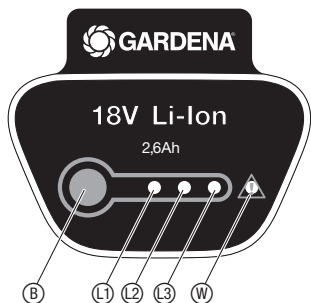

Indikácia stavu nabíjania akumulátora počas prevádzky:

→ **Stlačte kláves B na akumulátore.**

nabitý na 66 – 99 % Svietia L1, L2 a L3.

nabitý na 33 – 65 % Svietia L1 a L2.

nabitý na 10 – 32 % Svieti L1.

nabitý na 1 – 9 % L1 blinká.

nabitý na 0 % Žiadna indikácia.

5. Obsluha

NEBEZPEČENSTVO!



Ak sa pri uvoľnení rozbehového tlačidla trimmer nevypne, hrozí nebezpečenstvo úrazu!

→ **Nepremosťujte bezpečnostné a vypínacie zariadenie (napr. priviazaním rozbehového tlačidla k rukoväti)!**

Nebezpečenstvo poranenia!

→ **Pred každým prestavením pracovnej polohy dĺžky držadla prídavnej rukoväte alebo ochranného krytu pred odletujúcimi zvyškami rastlín a kameňkami akumulátor vyťahnite!**

Nastavenie pracovnej polohy:

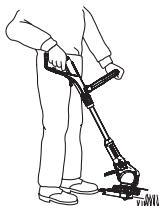

Pracovná poloha 1:
Štandardné vyžínanie

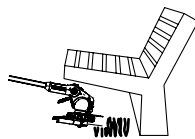

Pracovná poloha 2:
Vyžínanie pod prekážkami



Pracovná poloha 3:
Zvislé vyžínanie previsnutých trávnikových hrán

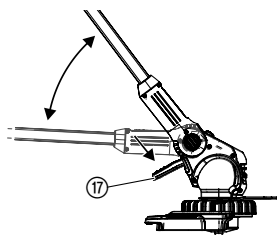

Pracovná poloha 1:

Pre štandardné vyžínanie.

Pracovná poloha 2:

1. Stlačte nožný pedál ⑰ a držadlo spustíte dole do požadovanej pracovnej polohy.
2. Pustte nožný pedál ⑰ a držadlo nechajte zaskočiť v západke.

POZOR! V pracovnej polohe 1 + 2 zabráňte kontaktu podkladu s hlavou vyžínača.

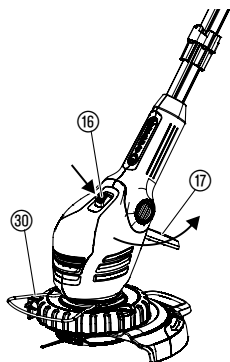

Nastavenie trimmera podľa telesnej výšky:

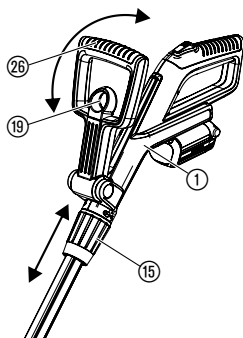

Nastavenie ramienka na ochranu rastlín:

Štartovanie trimmera:

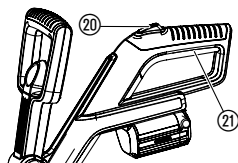

Pracovná poloha 3 (len pre výr. 9825):

V pracovnej polohe 3 sa musí držadlo nachádzať v najvrchnejšej polohe!

1. Ochranný kryt pred odletujúcimi zvyškami rastlín a kameňkami ③0 otočte o 90° do **parkovacej polohy** až tento zaskočí v západke.
2. Stlačte nožný pedál ⑰ a držadlo uveďte do najvrchnejšej polohy.
3. Stlačte tlačidlo ⑰ a hlavu vyžinača otočte z 0° o 90° až táto zaskočí v západke.
4. Vyžinač vedte s obežným kolesom na trávnikovej hrane.

POZOR! Vyžinač smiete používať len vtedy, keď je hlava vyžinača v západke zaskočená na 0° alebo 90°

Nastavte dĺžku držadla:

→ Uvoľnite svorkové puzdro ⑮, držadlo ① vysuňte na požadovanú dĺžku držadla a svorkové puzdro ⑮ zase dotiahnite.

Upínacia objímka ⑮ musí byť dotiahnutá tak pevne, aby sa držadlo nedalo posúvať.

Nastavenie prídavnej rukoväte:

→ Vytiahnite zaistenie ⑰ prídavnej rukoväte ⑳, prídavnú rukoväť ⑳ nastavte na požadovaný sklon a blokovanie ⑰ zase pusťte.

Keď je vyžinač správne nastavený na telesnú výšku, je držanie tela vzpriamené a hlava vyžinača je v **pracovnej polohe 1** mierne naklonená dopredu.

→ Vyžinač uchopíte za držadlo ① a prídavnú rukoväť ⑳ tak, aby hlava vyžinača bola mierne naklonená dopredu.

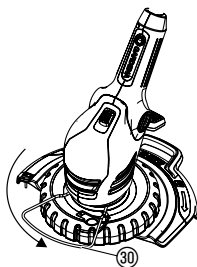

Pracovná pozícia

→ Otočte ramienko na ochranu rastlín ③0 o 90° do požadovanej polohy až zapadne.

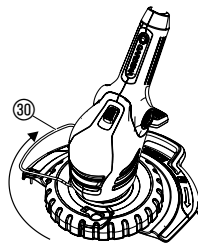

Parkovacia pozícia

Zapnutie trimmera:

1. Stlačte blokovacie tlačidlo ⑳ a pridržte ho a zároveň stlačte štartovacie tlačidlo ㉑ na rukoväti.
2. Blokovacie tlačidlo ⑳ povoľte.

Vypnutie trimmera:

→ Povoľte štartovacie tlačidlo ㉑ na rukoväti.

6. Skladovanie

Odstavenie z prevádzky:

Miesto uskladnenia nesmie byť prístupné pre deti.

1. Nabite akumulátor.
2. Trimmer skladujte na suchom mieste chránenom pred mrazom.

Odporúčanie:

Vyžínač môžete zavesiť za držadlo. Pri závesnom uskladnení sa hlava vyžínača zbytočne nezaťažuje.

Likvidácia:

(podľa RL 2012/19/EU)



Zariadenie nepatrí do normálneho domového odpadu, musí byť odborne zlikvidované.

→ Dôležité: zariadenie zlikvidujte v príslušnom komunálnom odpadovom hospodárstve.

Likvidácia akumulátorov:



Li-ion

GARDENA Li-akumulátory obsahujú lithium-ionové články, ktoré sa po skončení svojej životnosti nesmú priložiť k normálnemu domovému odpadu.

Dôležité:

Odbornú likvidáciu preberá obchodník GARDENA alebo komunálne likvidačné miesto.

1. Litiový akumulátor úplne vybite.
2. Litiový akumulátor odborne zlikvidujte.

SK

7. Údržba

NEBEZPEČENSTVO!



Nebezpečenstvo porezania nožikom!

→ Pred údržbou vyžínača akumulátor okamžite vyberte!

Nebezpečenstvo úrazu a poškodenia vecí!

→ Vyžínač nečistite vodou alebo s vodným prúdom (zvlášť nie pod vysokým tlakom).

Čistenie vyžínača:

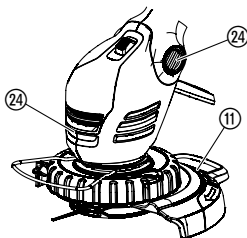

Z vetracích prieduchov vždy odstráňte nečistoty.

→ Po každom použití všetky pohyblivé časti vyčistite, zvlášť zvyšky trávy a nečistôt z krytu ⑪ a z vetracích otvorov ⑳.

8. Odstraňovanie porúch

NEBEZPEČENSTVO!
Porezanie nožikom!



Nebezpečenstvo porezania nožikom!
→ Pri poruchách akumulátor okamžite odoberte!

Výmena plastových nožov:

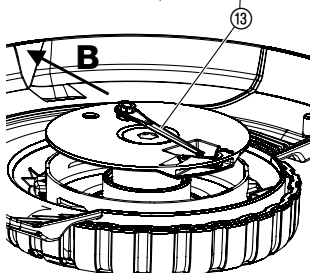
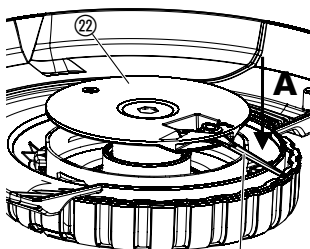

NEBEZPEČENSTVO! Porezanie nožikom!
→ Nikdy nepoužívajte kovové rezacie prvky alebo náhradné diely a príslušenstvo, ktoré nie sú firmou GARDENA doporučené.

Nože sa smú opotrebovať na polovičnú dĺžku. Smú sa používať iba original GARDENA-náhradné nožiky. Náhradné nožiky je možné objednať u Vášho obchodníka GARDENA alebo priamo v servise GARDENA.

• GARDENA náhradné nožiky pre turbotrimmer č.v. 5368



Demontáž plastových nožov:

1. Vyžínač otočte.
2. Koniec nožika ľahko stlačte smerom dole (A), nožik (13) vnútrajškom vysuňte z držiaku nožika (22) (B) a vytiahnite.

Montáž plastových nožov:

→ Nový nožik (13) nasuňte zvnútra do kovového zárezu v držiaku nožika (22) až na doraz.
Ak je nový nožik správne vložený, dá sa s ním ľahko pohybovať.

Porucha	Možná príčina	Odstránenie
Trimmer neseká alebo seká zle	Nožik je opotrebovaný alebo príliš krátky. Nožik je zlomený.	→ Vymeňte nožik. → Vymeňte nožik.
Vyžínač silno vibruje	Nôž je nadmerne opotrebovaný a spôsobuje nevyváženosť.	→ Vymeňte nožik.
Vyžínač sa nerozbieha	Prázdny akumulátor. Nesprávne nasadený akumulátor na rukoväti. Blokovanie motora.	→ Nabite akumulátor (viď 4. Uvedenie do prevádzky). → Nasadte akumulátor na rukoväť tak, aby zarážky zapadli. → Odstráňte blokovanie a zariadenie opäť zapnite.
Vyžínač sa zastavil. Bliká poruchová LEDka (W)	Preťažený akumulátor. Prekročená prípustná prevádzková teplota.	→ Vyčkajte 10 sek. Stlačte kláves (B) na akumulátore a zariadenie opäť spustte. → Akumulátor nechajte ochladiť cca. 15 min. Stlačte kláves (B) na akumulátore a zariadenie opäť spustte.
Kontrolka nabíjania (9) na nabíjačke nesvieti.	Nabíjačka alebo kábel k nabíjačke nie sú správne zasunuté.	→ Nabíjačku a kábel k nabíjačke riadne zasuňte.

Porucha	Možná príčina	Odstránenie
Kontrolka nabíjania  na nabíjačke bliká rýchlo (2 krát za sekundu).	Chyba nabíjania.	→ Nabíjačku vytiahnite a zase zasuňte do zásuvky.
Vyžínač sa zastavil. Poruchová LEDka  svieti	Chyba akumulátora/ akumulátor je poškodený.	→ Stlačte kláves  na aku- mulátore a zariadenie opäť spustíte.
Akumulátor sa nedá nabiť	Vadný akumulátor.	→ Vymeňte akumulátor (č.v. 9840).

Použiť smiete len originálny náhradný akumulátor GARDENA BLi-18 (č.v. 9840).
Tento je možné zakúpiť u obchodníkov GARDENA alebo v servise GARDENA.



Pri iných poruchách Vás žiadame, obrátiť sa na servis GARDENA.
Opravy môžu byť vykonávané len na servisných miestach GARDENA alebo
odbornými pracovníkmi autorizovanými GARDENOU.

9. Ponúkané príslušenstvo

GARDENA vymeniteľný akumulátor BLi-18	Akumulátor pre dodatočnú dobu chodu alebo pre výmenu s 2,6 Ah.	č.v. 9840
Náhradný nôž GARDENA pre turbotrimmer		č.v. 5368
GARDENA náhradné uchytenie noža	K dispozícii prostredníctvom servisu GARDENA.	

10. Technické údaje

Turbotrimmer	EasyCut Li-18/23 R (č.v. 9823)	ComfortCut Li-18/23 R (č.v. 9825)
Šírka záberu	230 mm	230 mm
Počet otočiek držiaka noža	cca 9300 ot./min	cca 9300 ot./min
Hmotnosť vrátane akumulátora	cca 2,8 kg	cca 3,1 kg
Emisná charakteristika na pracovisku $L_{pa}^{1)}$	75 dB (A)	68 dB (A)
Neistota k_{pa}	3 dB (A)	3 dB (A)
Hladina akustického výkonu $L_{WA}^{2)}$	nameraná 83 dB (A) / zaručená 88 dB (A)	nameraná 82 dB (A) / zaručená 86 dB (A)
Neistota k_{WA}	4,5 dB (A)	4,2 dB (A)
Hodnota vibrácií na rukoväti $a_{vhw}^{1)}$	< 2,5 m/s ²	< 2,5 m/s ²
Neistota k_a	1,5 m/s ²	1,5 m/s ²
Akumulátor	Lithium-Ionen (18 V)	
Kapacita akumulátora	2,6 Ah	
Čas potrebný na nabitie akum.	cca 3,5 h 80 % / cca 5 h 100 %	
Doba chodu naprázdno*	cca 60 min. (pri plnom akum.)	

Merané podľa ¹⁾ IEC 60335-2-91 ²⁾ RL 2000/14/EG.

* Skutočná doba prevádzky sa môže od zadanej voľnobežnej prevádzky odlišovať a to v závislosti od použitia, kvality rezu a stavu údržby.

Nabíjačka

Sieťové napätie	230 V / 50 – 60 Hz
Max. výstupný prúd	600 mA
Výstupné napätie	18 V (DC)



Hodnota vibrácií na rukoväti bola meraná podľa normovaných skúšobných postupov a môže sa používať na porovnanie jedného elektrického prístroja s iným. Môže sa použiť taktiež na počítačový odhad. Hodnota vibrácií na rukoväti sa môže líšiť v priebehu skutočného používania elektrického prístroja.

11. Servis/Záruka

Servis:

Kontaktujte, prosím, adresu na zadnej strane.

Záruka:

GARDENA Manufacturing GmbH poskytuje na toto zariadenie záruku 2 roky (od dátumu kúpy). Táto záruka sa vzťahuje na všetky podstatné nedostatky prístroja, ktoré boli preukázateľne spôsobené vadami materiálu alebo chybami pri výrobe. Záruka je zabezpečená dodaním náhradného funkčného prístroja alebo bezplatnou opravou zaslaného prístroja podľa našej voľby, ak sú splnené nasledujúce podmienky:

- S prístrojom sa zachádzalo riadne a podľa doporučení v návode na použitie.

- Nedošlo k pokusu o opravu prístroja predajcom ani treťou osobou. Opotrebitelné diely – nožičky a držiak nožičky – sú zo záruky vylúčené.

Táto záruka poskytovaná výrobcom sa netýka nárokov na záruku existujúcich voči obchodníkovi príp. predajcovi.

V prípade problémov s týmto prístrojom kontaktujte, prosím, náš servis.

Zmluvné servisné strediská SK:

T – L s.r.o.
Fedinová 6-8
851 01 Bratislava
tel.: 02/63838971
fax.: 02/63533312
email.: info@tlba.sk
www.tlba.sk

DAES, s.r.o.
Košická 4
010 01 Žilina
tel.: 415 650 881
fax: 415 650 880
email.: servis@daes.sk
www.daes.sk

Bohumil Herel – KOVO HEREL
Pod Salašom 217
958 01 Partizánske
tel.: 387 492 327
fax: 387 494 718
email.: kovoherel@gmail.com

D Produkthaftung

Wir weisen ausdrücklich darauf hin, dass wir nach dem Produkthaftungsgesetz nicht für durch unsere Geräte hervorgerufene Schäden einzustehen haben, sofern diese durch unsachgemäße Reparatur verursacht oder bei einem Teileaustausch nicht unsere originale GARDENA Teile oder von uns freigegebene Teile verwendet wurden und die Reparatur nicht vom GARDENA Service oder dem autorisierten Fachmann durchgeführt wird. Entsprechendes gilt für Ergänzungssteile und Zubehör.

GB Product Liability

We expressly point out that, in accordance with the product liability law, we are not liable for any damage caused by our units if it is due to improper repair or if parts exchanged are not original GARDENA parts or parts approved by us, and, if the repairs were not carried out by a GARDENA Service Centre or an authorised specialist. The same applies to spare parts and accessories.

F Responsabilité

Nous vous signalons expressément que GARDENA n'est pas responsable des dommages causés par ses appareils, dans la mesure où ces dommages seraient causés suite à une réparation non conforme, dans la mesure où, lors d'un échange de pièces, les pièces d'origine GARDENA n'auraient pas été utilisées, ou si la réparation n'a pas été effectuée par le Service Après-Vente GARDENA ou l'un des Centres SAV agréés GARDENA. Ceci est également valable pour tout ajout de pièces et d'accessoires autres que ceux préconisés par GARDENA.

NL Productaansprakelijkheid

Wij wijzen er nadrukkelijk op, dat wij op grond van de wet aansprakelijkheid voor producten niet aansprakelijk zijn voor schade ontstaan door onze apparaten, indien deze door onvakkundige reparatie veroorzaakt zijn, of er bij het uitwisselen van onderdelen geen gebruik gemaakt werd van onze originele GARDENA onderdelen of door ons vrijgegeven onderdelen en de reparatie niet door de GARDENA technische dienst of de bevoegde vakman uitgevoerd werd. Ditzelfde geldt voor extra-onderdelen en accessoires.

S Produktansvar

Tillverkaren är inte ansvarig för skada som orsakats av produkten om skadan beror på att produkten har reparerats felaktigt eller om, vid reparation eller utbyte, andra än Original GARDENA reservdelar har använts. Samma sak gäller för kompletteringsdelar och tillbehör.

DK Produktansvar

Vi gør udtrykkeligt opmærksom på, at vi i henhold til produktansvarsloven ikke er ansvarlige for skader forårsaget af vores udstyr, såfremt det sker på grund af uautoriserede reparationer eller hvis dele er skiftet ud og der ikke er anvendt originale GARDENA dele eller dele godkendt af os, eller hvis reparationerne ikke er udført af GARDENA-service eller en autoriseret fagmand. Det samme gælder for ekstra udstyr og tilbehør.

FI Tuotevastuu

Korostamme nimenomaan, että tuotevastuulain nojalla emme ole vastuussa laitteistamme johtuneista vahingoista, mikäli nämä ovat aiheutuneet epäasianmukaisesta korjauksesta tai osia vaihdettaessa ei ole käytetty alkuperäisiä GARDENA-varaosia tai hyväksymiämme osia ja korjauksen on suorittanut muu kuin GARDENA-huoltokeskus tai valtuuttamamme ammattihenkilö. Tämä pätee myös lisäksiin ja lisävarusteisiin.

I Responsabilità del prodotto

Si rende espressamente noto che, conformemente alla legislazione sulla responsabilità del prodotto, non si risponde di danni causati da nostri articoli se originati da riparazioni eseguite non correttamente o da sostituzioni di parti effettuate con materiale non originale GARDENA o comunque da noi non approvato e, in ogni caso, qualora l'intervento non venga eseguito da un centro assistenza GARDENA o da personale specializzato autorizzato. Lo stesso vale per le parti complementari e gli accessori.

E Responsabilidad de productos

Advertimos que conforme a la ley de responsabilidad de productos no nos responsabilizamos de daños causados por nuestros aparatos, siempre y cuando dichos daños hayan sido originados por arreglos o reparaciones indebidas, por recambios con piezas que no sean piezas originales GARDENA o bien piezas no autorizadas por nosotros, así como en aquellos casos en que la reparación no haya sido efectuada por un Servicio Técnico GARDENA o por un técnico autorizado. Lo mismo es aplicable para las piezas complementarias y accesorios.

P Responsabilidade sobre o produto

Queremos salientar que segundo a lei da responsabilidade do fabricante, nós não nos responsabilizaremos por danos causados pelo nosso equipamento, quando estes ocorrerem em decorrência de reparações inadequadas ou da substituição de peças por peças não originais da GARDENA, ou peças não autorizadas.

A responsabilidade tornar-se-à nula também depois de reparações realizadas por oficinas não autorizadas pela GARDENA. Esta restrição valerá também para peças adicionais e acessórios.

PL Odpowiedzialność za produkt

Zwracamy Państwu uwagę, że nie ponosimy odpowiedzialności za uszkodzenia naszych maszyn, bądź szkody spowodowane ich wadliwym funkcjonowaniem, powstałe na skutek nieprawidłowo przeprowadzonych napraw lub użycia nieoryginalnych części zamiennych. Naprawy winny być przeprowadzane tylko przez punkty serwisowe Husqvarna lub autoryzowane serwisy. Dotyczy to również części uzupełniających i oprzyrządowania.

H Termékszavatosság

Nyomatékosan utalunk arra a tényre, hogy a termékszavatossági törvény szerint nem kell jótállást vállalnunk azokra a károokra, amelyeket nem a mi készülékeink okoztak, ha ezeket álszzerűtlen javítás okozta vagy egy alkatrész kicserélésénél nem a mi eredeti GARDENA alkatrészeinket vagy általunk engedélyezett alkatrészeket használtak fel és a javítást nem a GARDENA szerviz vagy egy erre felhatalmazott szakember végezte. Hasonlóképpen érvényes ez a kiegészítő alkatrészekre és tartozékokra is.

CZ Odpovědnost za výrobek

Výslovně upozorňujeme na to, že podle zákona o odpovědnosti za výrobek neneseme odpovědnost za škody způsobené našimi přístroji, pokud byly způsobené neodbornou opravou nebo použitím jiných než našich originálních náhradních dílů GARDENA nebo námi schválených dílů a neprovedením opravy servisem GARDENA nebo autorizovaným odborníkem. Odpovídající platí i pro doplňkové díly a příslušenství.

SK Predmet záruky

Upozorňujeme dôrazne na to, že podľa zákona o poskytovaní záruk nezodpovedáme za škody spôsobené našimi výrobkami, v prípade, že boli boli vyvolané neodbornými opravami, výmenou dielcov, ktoré nepatria k originálnym dielom GARDENA alebo neboli nami schválené a rovnako boli spôsobené servisnými zásahmi, ktoré neboli vykonané servisom GARDENA alebo autorizovaným odborníkom. Rovnako to platí pre doplnky a príslušenstvo.

GR Ευθύνη για το προϊόν

Σας υπενθυμίζουμε ρητά, ότι σύμφωνα με το νόμο περί ευθύνης για τα προϊόντα δεν ευθυνόμαστε για ενδεχόμενες βλάβες που προκαλούνται από τις συσκευές μας, εφόσον οφείλονται σε μία ακατάλληλη επισκευή ή σε μια αντικατάσταση τμημάτων για την οποία δεν έχουν χρησιμοποιηθεί τα πρωτότυπα ανταλλακτικά της GARDENA ή τα από μας εγκεκριμένα ανταλλακτικά και σε περίπτωση που δεν εκτελείται η επισκευή από το Τμήμα Εξυπηρέτησης Πελατών της GARDENA ή από έναν εξουσιοδοτημένο εξειδικευμένο τεχνίτη. Το ίδιο ισχύει για εξαρτήματα και συμπληρωματικά τμήματα.

SLO Jamstvo za izdelek

Pismo poudarjamo, da po zakonu jamstva za izdelek nismo odgovorni za škodo, ki bi nastala zaradi uporabe našega izdelka, prav tako tudi ne za škodo ki bi nastala zaradi nepravilnega popravila izdelka ali pri napačni zamenjavi delov, ki niso originalni deli GARDENA ali pri uporabi z naše strani potrjenih delov, ki pa niso bili vgrajeni v servisu GARDENA ali v naši pooblaščenih servisni službi. Enako velja tudi za nadomestne dele in opremo.

HR Odgovornost za proizvod

Izričito napominjemo da u skladu sa Zakonom o odgovornosti za proizvode nismo odgovorni za štete uzrokovane našim uređajima ako su one izazvane nestručnim popravkom ili u slučaju zamjene dijelova nisu korišteni originalni GARDENA dijelovi ili dijelovi koje smo odobrili i popravak nije izvršio GARDENA servis ili ovlašteni stručnjak. Isto vrijedi i za dodatne dijelove i pribor.

RO Responsabilitatea legala a produsului

Menționăm în mod expres că, în concordanță cu responsabilitatea legală a produsului, nu suntem răspunzători de nici un accident provocat de produsele noastre dacă se datorează reparării necorespunzătoare sau dacă piesele de schimb nu sunt originale GARDENA sau aprobate de GARDENA, sau dacă reparațiile nu au fost efectuate de un Centru de Service GARDENA sau un specialist autorizat. Aceleași prevederi se aplică și pieselor de schimb și accesoriilor.

BG Отговорност за качество

Изрично подчертаваме, че съгласно закона за отговорност за качество, ние не носим отговорност за вредите причинени от нашите уреди, ако същите са причинени от неправилен ремонт или при подмяната на части не са използвани оригинални части на GARDENA или части одобрени от нас и ремонта не е извършен от сервиз на GARDENA или оторизиран специалист. Същото важи за допълнителните части и принадлежности.

EST Tootevastutus

Juhime teie tähelepanu sellele, et tootevastutusseaduse kohaselt ei vastuta me meie seadmete poolt põhjustatud kahjude eest, kui need on tekkinud asjatundmatu paranduse tagajärjel või kui detaili vahetamisel ei kasutatud GARDENA originaalvaruosi ega meie poolt kasutada lubatud varuosia ja kui parandustöid ei ole teinud GARDENA klienditeenindusspetsialistid ega meie volitatud spetsialistid. Sama kehtib lisadetailide ja tarvikute kohta.

LT Atsakomybė už produkciją

Nurodome, kad remdamiesi Atsakomybės už produkciją įstatymu, neatsakome už nuostolius, sukeltus mūsų prietaisy, jei jie atsirado dėl netinkamo remonto, arba, jei keičiant dalis, buvo naudojamasi neoriginalios GARDENA dalys arba dalys, kurių mes neleidome naudoti, o remontą atliko ne GARDENA servisas arba neįgaliotasis specialistas. Tas pats galioja papildomoms dalims ir priedams.

LV Produkta atbildība

Mēs skaidri norādām uz to, ka saskaņā ar Produktu atbildības likumu, mēs neatbildam par mūsu iekārtu radītiem zaudējumiem, ciktāl tos ir izraisījis neatbilstošs remonts vai dalu nomaiņa ar neoriginālām GARDENA daļām vai ne ar mūsu norādītajām detaļām un remontu nav veicis GARDENA serviss vai pilnvarots speciālists. Tas pats attiecas uz papildinošajām daļām un piederumiem.

<p>D EG-Konformitätserklärung Der Unterzeichnete Husqvarna AB, 561 82 Huskvarna, Sweden bestätigt, dass die nachfolgend bezeichneten Geräte in der von uns in Verkehr gebrachten Ausführung die Anforderungen der harmonisierten EU-Richtlinien, EU-Sicherheitsstandards und produktspezifischen Standards erfüllen. Bei einer nicht mit uns abgestimmten Änderung der Geräte verliert diese Erklärung ihre Gültigkeit.</p>	<p>H EU-Megfelelőeségi nyilatkozat Alulírott, a Husqvarna AB, 561 82 Huskvarna, Sweden igazolja azt, hogy az alábbiakban megnevezett készülékek, az általunk forgalomba hozott kivitelben teljesítik a harmonizációs EU-irányelvek, az EU biztonsági szabványok és a termékre jellemző szabványok követelményeit. Ha a készülékeken a mi beleegyezésünk nélkül változtatást végeznek, akkor ez a nyilatkozat érvényét veszti.</p>
<p>GB EU Declaration of Conformity The undersigned Husqvarna AB, 561 82 Huskvarna, Sweden hereby certifies that, when leaving our factory, the units indicated below are in accordance with the harmonised EU guidelines, EU standards of safety and product specific standards. This certificate becomes void if the units are modified without our approval.</p>	<p>CZ Prohlášení o shodě EU Podepsaný Husqvarna AB, 561 82 Huskvarna, Sweden potvrzuje, že dále uvedené přístroje v námi do provozu uvedeném provedení splňují požadavky harmonizovaných směrnic EU, bezpečnostních norem EU a norem specifických pro výrobek. Při námi neschválené změně přístrojů ztrácí toto prohlášení platnost.</p>
<p>F Certificat de conformité aux directives européennes Le constructeur, soussigné : Husqvarna AB, 561 82 Huskvarna, Sweden déclare qu'à la sortie de ses usines le matériel neuf désigné ci-dessous étai conforme aux prescriptions des directives européennes énoncées ci-après et conforme aux règles de sécurité et autres règles qui lui sont applicables dans le cadre de l'Union européenne. Toute modification portée sur ce produit sans l'accord express de GARDENA suppose la validité de ce certificat.</p>	<p>SK EU-Vyhlasenie o zhode Nižšie uvedená firma Husqvarna AB, 561 82 Huskvarna, Sweden vyhlasuje, že uvedené zariadenia, ktoré uviedla na trh v tomto vyhotovení, spĺňajú požiadavky harmonizovaných smerníc EU, bezpečnostných noriem EU a noriem špecifických pre výrobok. Pri zmene zariadenia, ktorá nebola odsúhlasená výrobcom stráca toto vyhlásenie platnosť.</p>
<p>NL EU-overeenstemmingsverklaring Ondergetekende Husqvarna AB, 561 82 Huskvarna, Sweden bevestigt, dat de volgende genoemde apparaten in de door ons in de handel gebrachte uitvoering voldoen aan de eis van, en in overeenstemming zijn met de EU-richtlijnen, de EU-veiligheidsstandaard en de voor het product specifieke standaard. Bij een niet met ons afgestemde verandering aan de apparaten verliest deze verklaring haar geldigheid.</p>	<p>GR Δήλωση Συμμόρφωσης προς τις Οδηγίες της ΕΕ Η υπογράφουσα Husqvarna AB, 561 82 Huskvarna, Sweden δηλώνει, ότι τα εξής αναφερόμενα εκδοόμενα από την εταιρία μας προϊόντα ανταποκρίνονται σε όλες τις εναρμονισμένες προδιαγραφές της ΕΕ, στα πρότυπα ασφαλείας της ΕΕ και στα ειδικά για το προϊόν πρότυπα. Σε μία μη συμφωνημένη με την εταιρία μας τροποποίηση των συσκευών αυτή η δήλωση χάνει την ισχύ της.</p>
<p>S EU Tillverkarintyg Undertecknad firma Husqvarna AB, 561 82 Huskvarna, Sweden intygar härmed att nedan nämnda produkter överensstämmer med EU:s direktiv, EU:s säkerhetsstandard och produktspecifikation. Detta intyg upphör att gälla om produkten ändras utan vårt tillstånd.</p>	<p>SLO EU-izjava o skladnosti Podpisani proizvajalca «Husqvarna AB, 561 82 Huskvarna, Sweden» s podpisom potrjuje, da sledeće opisana naprava, ki smo jo poslali na tržišče izpolnjuje zahteve harmoniziranih standardov ES-smernic, ES-varnostnih standardov in izdelku specifičnih standardov. V primeru spremembe na napravi brez našega pisnega dovoljenja ta izjava izgubi svoj pomen in veljavnost.</p>
<p>DK EU Overensstemmelse certifikat Undertegnede Husqvarna AB, 561 82 Huskvarna, Sweden bekræfter hermed, at enheder listede herunder, ved afsendelse fra fabrikken, er i overensstemmelse med harmoniserede EU retningslinjer, EU sikkerheds standarder og produkt specifikations standarder. Dette certifikat træder ud af kraft hvis enhederne er ændret uden vor godkendelse.</p>	<p>HR Izjava o skladnosti EU-a Dolje potpisana tvrtka Husqvarna AB, 561 82 Huskvarna, Sweden ovime potvrđuje da dolje navedeni uređaji u izvedbi plaširanoj na tržište ispunjavaju zahtjeve harmoniziranih EU smjernica, EU sigurnosnih normi i normi za određene proizvode. Ova izjava postaje ništavna u slučaju izmjene uređaja koje nismo odobrili.</p>
<p>FI EU-yhdenmukaisuusvakuutus Allekirjoittanut Husqvarna AB, 561 82 Huskvarna, Sweden vakuuttaa, että alla mainittu laitteet täyttävät tehtaaltamme lähtiesään yhdenmukaisistettujen EU-direktiivien, EU-turvallisuusstandardien ja tuotekohtaisten standardien vaatimukset. Laitteisiin tehyd muutokset, joista ei ole sovittu kanssamme, joutavat tämän vakuutuksen raukaamiseen.</p>	<p>RO UE-Certificat de conformitate Prin prezenta Husqvarna AB, 561 82 Huskvarna, Sweden, certifica faptul ca, in momentul in care produsele mentionate mai jos ies din fabrica sunt in concordanta cu directivele UE, standardele de siguranta UE si standardele specifice ale produsului UE. Acest certificat devine nul in cazul modificării aparatului fără aprobarea noastră.</p>
<p>I Dichiarazione di conformità alle norme UE La sottoscritta Husqvarna AB, 561 82 Huskvarna, Sweden certifica che il prodotto qui di seguito indicato, nei modelli da noi commercializzati, è conforme alle direttive armonizzate UE nonché agli standard di sicurezza e agli standard specifici di prodotto. Qualunque modifica apportata al prodotto senza nostra specifica autorizzazione invalida la presente dichiarazione.</p>	<p>BG ЕС-Декларация за съответствие Подписаната фирма Husqvarna AB, 561 82 Huskvarna, Sweden декларира, че описаните по-долу уреди, пуснати в продажба съгласно нашата спецификация, изпълняват изискванията на хармонизираните ЕС-директиви, ЕС-стандарти за безопасност и специфичните производствени стандарти. При промяна на уреда, която не е съгласувана с нас, тази декларация губи своята валидност.</p>
<p>E Declaración de conformidad de la UE El que suscribe Husqvarna AB, 561 82 Huskvarna, Sweden declara que la presente mercancía, objeto de la presente declaración, cumple con todas las normas de la UE, en lo que a normas técnicas, de homologación y de seguridad se refiere. En caso de realizar cualquier modificación en la presente mercancía sin nuestra previa autorización, esta declaración pierde su validez.</p>	<p>EST Eli vastusdeklaratsioon Allekirjutanut Husqvarna AB, 561 82 Huskvarna, Sweden kinnitab, et kirjeldatud seade vastab meie poolt riigusse viidud kujul ELi harmoniseeritud direktiividele, ELi ohutusstandarditele ja tootega seotud standarditele. Meiega kooskõlastamata muudatus tegemise korral seadmel kaotab see deklaratsioon kehtivuse.</p>
<p>P Certificado de conformidad de la UE Os abaixo mencionados Husqvarna AB, 561 82 Huskvarna, Sweden, por este meio certificam que ao sair da fábrica os aparelhos abaixo mencionados estão de acordo com as directivas harmonizadas da UE, padrões de segurança e de produtos específicos. Este certificado ficará nulo se as unidades forem modificadas sem a nossa aprovação.</p>	<p>LT ES Atitikties deklaracija Pasirašanti mūsų Husqvarna AB, 561 82 Huskvarna, Sweden patvirtina, kad žemiau nurodyti prietaisai ir jų modeliai, kurie buvo pagaminti mūsų gamyklose atitinka ES direktyvas, ES saugumo standartus ir specifinius gaminių standartus. Atlikus bet kokį prietaiso pakeitimą, kuris nėra suderintas su mumis, ši deklaracija praranda galiojimą.</p>
<p>PL Deklaracja zgodności Unii Europejskiej Husqvarna AB, 561 82 Huskvarna, Sweden potwierdza, że poniżej określone urządzenia w wersji oferowanej przez nas do sprzedaży spełniają wymagania zharmonizowanych dyrektyw Unii Europejskiej, standardu bezpieczeństwa Unii Europejskiej i standardu specyficznego dla tego typu produktów. W przypadku zmiany urządzenia, która nie została z nami uzgodniona, niniejsza deklaracja traci moc obowiązującą.</p>	<p>LV ES-atbilstības deklarācija Parakstīstusies Husqvarna AB, 561 82 Huskvarna, Sweden, Vācija apstiprina, ka sekojoši apzīmētās iekārtas, kuras mēs izplatām, savā izpildījumā atbilst harmonizētajām ES direktīvām, ES drošības standartiem un produkta specifiskajiem standartiem. Ar mūsu neapstiprinātām izmaiņām iekārtā šī deklarācija zaudē savu derīgumu.</p>

<p>Bezeichnung der Geräte: Description of the units: Désignation du matériel : Omschrijving van de apparaten: Produktbeskrivning: Beskrivelse af produktet: Laitteiden nimitys: Descrizione dei prodotti: Descripción de la mercancía: Descrição dos aparelhos:</p> <p>Nazwa urządzenia: A készülékek megnevezése:</p> <p>Označení přístrojů: Oznaczenie zariadenia: Ονομασία της συσκευής:</p> <p>Opis naprave: Oznaka uređaja: Descrierea articolelor: Обозначение на уредите: Seadmete nimetus: Prietaisų pavadinimas: Iekārtu apzīmējums:</p>	<p>Accu-Turbotrimmer Accu Turbotrimmer Coupe-bordures à batterie</p> <p>Accu-Turbotrimmer Accu-Turbotrimmer Accu-turbotrimmer Accu-turbotrimmeri Turbotrimmer a batteria Recortabordes con accu Aparador de relva Accu-Turbotrimmer Podkaszarka akumulatorowa Akkumulátoros damilos fűszegélynyíró Akumulátorový turbotrimmer Akumulátorový turbotrimmer Επαναφορτιζόμενο κουρευτικό πετονιάς Akumulatorski turbo obrezovalnik Baterijski turbo trimer za travu Turbotrimmer cu baterie Акумулаторен Турботриммер Akuga turbotrimmer Akumulátorinė turbo žoliapjovė Turbotrimmeris ar akumulatoru</p>	<p>Schall-Leistungspegel: Noise level: Puissance acoustique : Geluidsniveau: Ljudnivá: Lyddrykniveau: Melun tehotaso: Livello rumorosità: Nivel sonoró: Nível de ruído: Poziom natężenia dźwięku: Zajteljesítmény szint: Hluková hladina výkonu: Výkonová hladina hluku: Επίπεδο ισχύος ήχου: Nivo hrupa: Razina zvučne snage Nível de putere acustică: Ниво на шум: Helivõimsuse tase: Garso stiprumo lygis: Troksņu jaudas līmenis:</p>	<p>gemessen/garantiert measured/guaranteed mesurée/garantie gemeten/gegarandeerd uppmätt/garanterad afmält/garanti mittattu/taattu testato/garantito medido/garantizado medido/garantido zmierzono/gwarantowane mért/garantált naměřeno/garantováno meraná/garantovaná μετρήθηκαν/εγγυημένα izmerjeno/zagotovljeno izmjereno/garantirano mäsurasat/garantat измерено/гарантирано mõõdetud/garanteeritud išmatuotas/garantuotas izmērtais/garantētais</p>
	<p>Art. 9823 Art. 9825</p>	<p>83 dB (A) / 88 dB (A) 82 dB (A) / 86 dB (A)</p>	
<p>Typeen: Types: Types : Type: Type: Type: Type: Type: Type: Type: Type:</p> <p>Típusok: Típu: Típus: Típusok: Típusok: Típusok: Típusok: Típusok: Típusok: Típusok: Típusok:</p>	<p>Art.-Nr.: Art. No.: Référence : Art.nr.: Art.nr.: Art. nr.: Tuoten:o Art.: Art. No: Art. no: Nr artykułu:</p> <p>Cikkszám: Číslo artiklu: Art.: Αριθ. είδους: Art št.: br. art. Nr art.: Art. nomer: Toote nr : Gaminio nr.: Izstr.:</p>	<p>Anbringningsjahr der CE-Kennzeichnung: Year of CE marking: Année d'apposition du marquage CE : Installatiejaar van de CE-aanduiding: Märkningsår: CE-Mærkningsår: Anno di applicazione della certificazione CE: Colocación del distintivo CE: Ano de marcação pela CE: Rok nadania oznakowania CE: CE-jelzés elhelyezésének éve: Rok umístění značky CE:</p>	<p>Rok udelenia značky CE: Ετος σήματος CE: Leto namestitve CE-oznake: Godina dobivanja CE oznake: Anul de marcarea CE: Година на поставяне на CE-маркировка: CE-märgistuse paigaldamise aasta: Metali, kada pažymėta CE-Zenku: CE-marķējuma uzlikšanas gads:</p>
<p>EU-Richtlinien: EU directives: Directives européennes : EU-richtlijnen: EU directiv: EU Retningslinier: EY-direktiivit: Directive UE: Normativa UE: Directrices da UE: Dyrektwyw Unii Europejskiej: EU-irányelvek: Smernice EU: EU-Predpisy: Οδηγίες της ΕΕ: ES-smernice:</p>	<p>EU smjernice: Directive UE: ЕС-директиви: EI direktiivid: ES direktivos: ES-direktivas:</p> <p>2006/42/EG 2011/65/EG 2000/14/EG 2014/30/EG Ladegerät/ Battery charger: 2014/35/EG</p>	<p>2013</p>	
<p>Harmonisierte EN: EN ISO 12100 EN 60335-1 EN 50636-2-91</p>	<p>Batterie/ Batterie: IEC 62133 Ladegerät/ Battery charger: IEC 60335-1 IEC 60335-2-29</p>	<p>Ulm, den 11.02.2016 Ulm, 11.02.2016 Fait à Ulm, le 11.02.2016 Ulm, 11-02-2016 Ulm, 2016.02.11. Ulm, 11.02.2016 Ulmissa, 11.02.2016 Ulm, 11.02.2016 Ulm, 11.02.2016 Ulm, 11.02.2016 Ulm, dnia 11.02.2016 Ulm, 11.02.2016 Ulm, 11.02.2016 Ulm, dná 11.02.2016 Ulm, 11.02.2016 Ulm, 11.02.2016 Ulm, dana 11.02.2016 Ulm, 11.02.2016 Ulm, 11.02.2016 Ulm, 11.02.2016 Ulm, 11.02.2016 Ulm, 11.02.2016 Ulme, 11.02.2016</p>	<p>Der Bevollmächtigte Authorised representative Le mandataire De gevolmachtigde Autoriserad representant Autoriseret repræsntant Valtuutettu edustaja Persona delegata La persona autorizada O representante Pelnomocnik Meghatalmazott Zplnomocnenec Splnomocnený Ο εξουσιοδοτημένος Pooblaščenec Ovlaštena osoba Conducerea tehnică Упълномощен Volitatud esindaja Igalotasis atstovas Pilnvarotā persona</p> <p> Reinhard Pompe Vice President</p>
<p>Hinterlegte Dokumentation: GARDENA Technische Dokumentation, M. Kugler 89079 Ulm Deposited Documentation: GARDENA Technical Documentation, M. Kugler 89079 Ulm Documentation déposée: Documentation technique GARDENA, M. Kugler 89079 Ulm</p>	<p>Konformitätsbewertungs- verfahren: Nach 2000/14/ EG Art. 14 Anhang VI Conformity Assessment Procedure: according to 2000/14/EC Art.14 Annex VI Procédure d'évaluation de la conformité : Selon 2000/14/CE art. 14 Annexe VI</p>		

Deutschland / Germany

GARDENA
Manufacturing GmbH
Central Service
Hans-Lorenser-Straße 40
D-89079 Ulm
Produktfragen:
(+49) 731 490-123
Reparaturen:
(+49) 731 490-290
service@gardena.com

Albania

COBALT Sh.p.k.
Rr. Siri Kodra
1000 Tirana

Argentina

Husqvarna Argentina S.A.
Av.del Libertador 5954 –
Piso 11 – Torre B
(C1428ARP) Buenos Aires
Phone: (+54) 11 5194 5000
info.gardena@
ar.husqvarna.com

Armenia

Garden Land Ltd.
61 Tigran Mets
0005 Yerevan

Australia

Husqvarna Australia Pty. Ltd.
Locked Bag 5
Central Coast BC
NSW 2252
Phone: (+61) (0) 2 4352 7400
customer.service@
husqvarna.com.au

Austria / Österreich

Husqvarna Austria GmbH
Industriezeile 36
4010 Linz
Tel.: (+43) 732 77 01 01-485
service.gardena@
husqvarnagroup.com

Azerbaijan

Firm Progress
a. Aliyev Str. 26A
1052 Bakı

Belgium

GARDENA Belgium NV/SA
Sterrebeekstraat 163
1930 Zaventem
Phone: (+32) 2 720 92 12
Mail: info@gardena.be

Bosnia / Herzegovina

SILK TRADE d.o.o.
Industrijska zona Bukva bb
74260 Tešanj

Brazil

Husqvarna do Brasil Ltda
Av. Francisco Matarazzo,
1400 – 19º andar
São Paulo – SP
CEP: 05001-903
Tel. 0800-112252
marketing.br.husqvarna@
husqvarna.com.br

Bulgaria

Хускварна България ЕООД
Бул. „Андрей Липчев“ № 72
1799 София
Tel.: (+359) 02/975 3076
www.husqvarna.bg

Canada / USA

GARDENA Canada Ltd.
100 Summerlea Road
Brampton, Ontario L6T 4X3
Phone: (+1) 905 792 9330
info@gardena.canada.com

Chile

Maquinarias Agroforestales
Ltda. (Maga Ltda.)
Santiago, Chile
Avda. Chesterton
8355 comuna Las Condes
Phone: (+56) 2 202 4417
Dalton@maga.cl
Zipcode: 7560330
Temuco, Chile
Avda. Valparaiso # 01466
Phone: (+56) 45 222 126
Zipcode: 4780441

China

Husqvarna (China) Machinery
Manufacturing Co., Ltd.
No. 1355, Jia Xin Rd.,
Ma Lu Zhen, Jia Ding Dist.,
Shanghai
201801
Phone: (+86) 21 59159629
Domestic Sales
www.gardena.com.cn

Colombia

Husqvarna Colombia S.A.
Calle 18 No. 68 D-31, zona
Industrial de Montevideo
Bogotá, Cundinamarca
Tel. 571 2922700 ext. 105
jairo.salazar@
husqvarna.com.co

Costa Rica

Compania Exim
Euroberoamericana S.A.
Los Colegios, Moravia,
200 metros al Sur del Colegio
Saint Francis – San José
Phone: (+506) 297 68 83
exim_euro@racsa.co.cr

Croatia

SILK ADRIA d.o.o.
Josipa Lončarić 3
10090 Zagreb
Phone: (+385) 1 3794 580
silk.adria@zg.t-com.hr

Cyprus

Med Marketing
17 Digeni Akritia Ave
P.O. Box 27017
1641 Nicosia

Czech Republic

Husqvarna Česko s.r.o.
Tůrkova 2319/5b
149 00 Praha 4 – Chodov
Bezpłatná infolinika:
800 100 425
servis@cz.husqvarna.com

Denmark

GARDENA / Husqvarna
Consumer Outdoor Products
Salgsafdelning Danmark
Box 9003
S-200 39 Malmö
info@gardena.dk

Dominican Republic

BOSQUESA, S.R.L
Carretera Santiago Licey
Km. 5 ½
Esquina Copal II,
Santiago
Dominican Republic
Phone: (+809) 736-0333
joserbosquesa@claro.net.do

Ecuador

Husqvarna Ecuador S.A.
Arupos E1-181 y 10 de
Agosto Quito, Pichincha
Tel. (+593) 22800739
francisco.jacom@
husqvarna.com.ec

Estonia

Husqvarna Eesti OÜ
Consumer Outdoor Products
Kesk tee 10, Aaviku küla
Rae vald
Harju maakond
75305 Estonia
kontakt.etj@husqvarna.ee

Finland

Oy Husqvarna Ab
Consumer Outdoor Products
Lauttarhankatu 8 / B / PL 3
00581 HELSINKI
info@gardena.fi

France

Husqvarna France
9/11 Allée des pierres mayettes
92635 Gennevilliers Cedex
France
http://www.gardena.com/fr
N° AZJUR: 0 810 00 78 23
(Prix d'un appel local)

Georgia

ALD Group
Bellashvili 8
1159 Tbilisi

Great Britain

Husqvarna UK Ltd
Preston Road
Aycliffe Industrial Park
Newton Aycliffe
Consumer Durham
DL5 6UP
info.gardena@
husqvarna.co.uk

Greece

Π.ΠΑΠΑΔΟΠΟΥΛΟΣ ΑΕΒΕ
Λεωφ. Αθηνών 92
Αθήνα
Τ.Κ.104 42
Ελλάδα
Τηλ. (+30) 210 5193 100
info@papadopoulos.com.gr

Hungary

Husqvarna Magyarországi Kft.
Ezred u. 1-3
1044 Budapest
Telefon: (+36) 1 251-4161
vevoszolgalat.husqvarna@
husqvarna.hu

Iceland

Ó. Johnson & Kaaber
TunguhalSI 1
110 Reykjavik
ojo@ok.is

Ireland

Husqvarna UK Ltd
Preston Road
Aycliffe Industrial Park
Newton Aycliffe
Consumer Durham
DL5 6UP
info.gardena@
husqvarna.co.uk

Italy

Husqvarna Italia S.p.A.
Via Como 72
32968 VALMADRERA (LC)
Phone: (+39) 0341.203.111
info@gardena.italia.it

Japan

KAKUICHI Co. Ltd.
Sumitomo Realty &
Development Kojimachi
BLDG., 8F
5-1 Nibannyo
Chiyoda-ku
Tokyo 102-0084
Phone: (+81) 33 264 4721
m_ishihara@kaku-icchi.co.jp

Kazakhstan

LAMED Ltd.
155/1, Tazhibayevoy Str.
050060 Almaty
IP Schmidt
Abayavenue 3B
110 005 Kostanay

Korea

Kyung Jin Trading Co., LTD.
107-4, SunDuk Bld.,
YangJae-dong,
Seocho-gu,
Seoul, (zipcode: 137-891)
Phone: (+82) (0)2 574-6300

Kyrgyzstan

Alye Maki
av. Molodaya Guardir J 3
720014
Bishkek

Latvia

Husqvarna Latvija
Consumer Outdoor Products
Bākužu iela 6
LV-1024 Rīga
info@husqvarna.lv

Lithuania

UIAH Husqvarna Lietuva
Consumer Outdoor Products
Atleities pl. 77C
LT-52104 Kaunas
Phone: (+381) 1 18 48 88 12
miroslav.jejina@domel.rs

Luxembourg

Magasins Jules Neuberg
39, rue Jacques Stas
Luxembourg-Gasperich 2549
Case Postale No. 12
Luxembourg 2010
Phone: (+352) 40 14 01
api@neuberg.lu

Mexico

AFOSA
Av. Lopez Mateos Sur # 5019
Col. La Calma 45070
Zapopan, Jalisco
Mexico
Phone: (+52) 33 3818-3434
icornej@afosa.com.mx

Moldova

Convel S.R.L.
299A Muncesti Str.
2002 Chisinau

Netherlands

GARDENA Nederland B.V.
Postbus 50176
1305 AD ALMERE
Phone: (+31) 36 521 00 00
info@gardena.nl

Neth. Antilles

Jonka Enterprises N.V.
Sta. Rosa Weg 196
P.O. Box 8200
Curaçao
Phone: (+599) 9 767 66 55
pgrm@jonka.com

New Zealand

Husqvarna New Zealand Ltd.
PO Box 76-437
Manukau City 2241
Phone: (+64) (0) 9 9202410
support.nz@husqvarna.co.nz

Norway

GARDENA
Husqvarna Consumer
Outdoor Products
Salgskontor Norge
Klevereien 6
1540 Vestby
info@gardena.no

Peru

Husqvarna Perú S.A.
Jr. Ramón Cárcamo 710
Lima 1
Tel: (+51) 1 3320400 ext. 416
juan.remuzog@
husqvarna.com

Poland

Husqvarna
Poland Spółka z o.o.
ul. Wysockiego 15 b
03-371 Warszawa
Phone: (+48) 22 330 96 00
gardena@husqvarna.com.pl

Portugal

Husqvarna Portugal, SA
Laga – Albarraque
2635 – 595 Rfo de Mouro
Tel.: (+351) 21 922 85 30
Fax: (+351) 21 922 85 36
info@gardena.pt

Romania

Madex International Srl
Soseaua Odaii 117-123,
RO 019603 Bucuresti, S 1
Phone: (+40) 21 352.76.03
madex@ines.ro

Russia / Россия

ООО „Хускварна“
141400, Московская обл.,
г. Химки,
улица Ленинградская,
владение 39, стр.6
Бизнес Центр
"Химки Бизнес Парк",
помещение 0802, 04
http://www.gardena.ru

Serbia

Domel d.o.o.
Autoput za Novi Sad bb
11273 Belgrade
Phone: (+381) 1 18 48 88 12
miroslav.jejina@domel.rs

Singapore

Hy-Ry PRIVATE LIMITED
40 Jalan Pemimpin
#02-08 Tat Ann Building
Singapore 577185
Phone: (+65) 6253 2277
shying@hyray.com.sg

Slovak Republic

Husqvarna Česko s.r.o.
Tůrkova 2319/5b
149 00 Praha 4 – Chodov
Bezpłatná infolinika:
800 154 044
info@sk.husqvarna.com

Slovenia

Husqvarna Austria GmbH
Industriezeile 36
4010 Linz
Tel.: (+43) 732 77 01 01-485
service.gardena@
husqvarnagroup.com

South Africa

Husqvarna
South Africa (Pty) Ltd
Postnet Suite 250
Private Bag X6,
Cascades, 3202
South Africa
Phone: (+27) 33 846 9700
info@gardena.co.za

Spain

Husqvarna España S.A.
Calle de Rivas nº 10
28052 Madrid
Phone: (+34) 91 708 05 00
atencioncliente@gardena.es

Suriname

Agrofix n.v.
Verlengde Hogestraat # 22
Phone: (+597) 472426
agrofix@sr.net
Pobox : 2006
Paramaribo
Suriname – South America

Sweden

Husqvarna AB
S-561 82 Huskvarna
info@gardena.se

Switzerland / Schweiz

Husqvarna Schweiz AG
Consumer Products
Industriestrasse 10
5506 Mägenwil
Phone: (+41) (0) 62 887 37 90
info@gardena.ch

Turkey

GARDENA Dost Diş Ticaret
Müesseslik A.Ş.
Sanayi Cad. Adil Sokak
No: 1/B Kartal
34873 İstanbul
Phone: (+90) 216 38 93 939
info@gardena-dost.com.tr

Ukraine / Україна

ТОВ „Хусварна Україна“
вул. Васильківська, 34,
офіс 204-р
03022, Київ
Тел. (+380) 044 498 39 02
info@gardena.ua

Uruguay

FELI SA
Entre Rios 1083 CP 11800
Montevideo – Uruguay
Tel: (+598) 2203 18 44
info@felisa.com.uy

Venezuela

Corporación Casa y Jardín C.A.
Av. Caroni, Edif. Trezmen, P.B.
Collinas de Bello Monte.
1050 Caracas.
Tlf: (+58) 212 992 33 22
info@casayjardin.net.ve

9823-20.960.05/0216

© GARDENA
Manufacturing GmbH
D-89070 Ulm
http://www.gardena.com