

# KÄYTTÖOHJE

## GARDENA ROBOTTIROUOHONLEIKKURI

R38Li, R40Li, R45Li,  
R50Li, R70Li, R80Li

 **GARDENA®**



## **TÄRKEÄ TIETÄÄ**

Muista, että käyttäjä on vastuussa muille ihmisille tai heidän omaisuudelleen aiheutuneista vahingoista tai niistä uhkaavista vaaroista.

Pidä käyttöohjekirja tallessa myöhempää käyttöä varten.

Laitetta eivät saa käyttää henkilöt (lapset mukaan lukien), joiden fyysinen, sensorinen tai henkinen toimintakyky on alentunut. Laitetta eivät myöskään saa käyttää henkilöt, joilla ei ole riittävää kokemusta tai taitoja laitteen käyttöön, elleivät he ole saaneet ohjausta tai ohjeita heidän turvallisuudestaan vastaavalta henkilöltä. Lapsia on valvottava, jotta voidaan varmistaa, etteivät he leiki laitteella.

Yli 8-vuotiaat lapset ja henkilöt, joiden fyysinen, sensorinen tai henkinen toimintakyky on alentunut tai joilla ei ole riittävää kokemusta tai taitoja laitteen käyttöön, saavat käyttää laitetta, mikäli he ovat saaneet ohjausta tai ohjeita laitteen turvallisesta käytöstä ja ymmärtävät siihen liittyvät vaarat.

Lapset eivät saa leikkiä laitteella. Lapset eivät saa puhdistaa tai huoltaa laitetta ilman valvontaa.

Älä koskaan kytke virtalähdettä pistorasiaan, jos sen pistoke tai johto on vaurioitunut. Vialliset tai solmussa olevat johdot lisäävät sähköiskuvaaraa.

Lataa akku vain laitteen mukana toimitetussa latausasemassa. Käytä aina alkuperäistä virtalähdettä. Virheellinen käyttö voi aiheuttaa sähköiskun, ylikuumenemisen tai syövyttävän nesteiden vuotamisen akusta. Jos akkunestettä pääsee vuotamaan, huuhtelee se vedellä tai neutraaloivalla aineella. Jos akkunestettä joutuu silmiin, ota yhteys lääkäriin.

Älä yritä ladata tavallisia paristoja.

Laite on kytkettävä irti verkkovirrasta ennen akun irrottamista.

---

# SISÄLLYSLUETTELO

---

<b>Johdanto ja turvallisuus</b> .....	<b>5</b>
Johdanto .....	5
Tuotteen symbolit .....	6
Käyttöohjeen symbolit .....	7
Turvaohjeet .....	8
<b>Esittely</b> .....	<b>11</b>
Osat .....	12
Pakkauksen sisältö .....	13
Toiminta .....	14
Hakutavan esittely .....	16
<b>Asennus</b> .....	<b>17</b>
Valmistelut .....	17
Latausaseman asennus .....	18
Akun lataus .....	22
Rajoituskaapelin asennus .....	23
Rajoituskaapelin liittäminen .....	29
Hakukaapelin asennus .....	30
Signaalin tarkistaminen .....	34
Ensimmäinen käynnistys ja kalibrointi .....	34
Latausasemaan telakoitumisen testaus .....	35
<b>Käyttö</b> .....	<b>36</b>
Tyhjän akun lataus .....	36
Ajastimen käyttö .....	37
Käynnistys .....	38
Pysäytys .....	38
Sammuttaminen .....	39
Leikkuukorkeuden säätö .....	39
<b>Ohjauspaneeli</b> .....	<b>40</b>
Toiminnan valinta .....	41
Monivalintapainikkeet .....	42
Numerot .....	42
Virtakatkaisija .....	42
<b>Valikkotoiminnot</b> .....	<b>43</b>
Päävalikko .....	43
Valikkorakenne .....	44
Ajastin .....	46
Asennus, GARDENA R70Li, R80Li .....	49
Turvallisuus .....	53
Tietoja .....	55
<b>Pihaesimerkki</b> .....	<b>59</b>
<b>Kunnossapito</b> .....	<b>63</b>
Talvisäilytys .....	64
Talvisäilytyksen jälkeen .....	64
Puhdistus .....	65
Kuljetus ja poistaminen .....	66
Ukkosen sattuessa .....	66
Terien vaihto .....	67
Akun vaihtaminen .....	67
<b>Vianmääritys</b> .....	<b>69</b>
Viestit .....	69
Latausaseman merkkivalo .....	73
Oire .....	74
Murtumat signaalikaapelissa .....	76
<b>Tekniset tiedot</b> .....	<b>80</b>
<b>Takuuehdot</b> .....	<b>82</b>
<b>Ympäristötietoa</b> .....	<b>83</b>
<b>EU-vakuutus</b> .....	<b>84</b>

---

# MUISTIO

---

**Sarjanumero:** \_\_\_\_\_

**PIN koodi:** \_\_\_\_\_

**Tuotteen rekisteröintikoodi:** \_\_\_\_\_

Säilytä tuotteen rekisteröintikoodin sisältävä asiakirja turvallisessa paikassa. Tarvitset koodia esimerkiksi rekisteröidessäsi tuotteen GARDENAn web-sivuilla. Jos robottiruohonleikkurin PIN-koodi katoaa, tarvitset rekisteröintikoodin myös leikkurin lukituksen purkamiseen. Tuotteen rekisteröintikoodi toimitetaan erillisessä asiakirjassa tuotepakkauksessa.

Jos robottiruohonleikkuri varastetaan, on tärkeää, että siitä ilmoitetaan GARDENAlle. Ota yhteys keskitettyyn GARDENA-palveluun ja ilmoita robottiruohonleikkurin sarjanumero ja rekisteröintikoodi, jotta se voidaan rekisteröidä varastetuksi keskusjärjestelmässä. Tämä on tärkeä vaihe leikkurin varkaudenestomenettelyssä, sillä se vähentää kiinnostusta varastettujen robottiruohonleikkurien ostoon ja myyntiin.

Pidä robottiruohonleikkurin sarjanumero aina saatavilla, kun otat yhteyden keskitettyyn GARDENA-palveluun. Näin pystymme palvelemaan sinua nopeammin.

**Keskitetty GARDENA-palvelu**  
[www.gardena.com](http://www.gardena.com)

## 1. Johdanto ja turvallisuus

### 1.1 Johdanto

Onnittelemme erinomaisen laatutuotteen valinnasta. Kaiken hyödyn saamiseksi sinun on tunnettava GARDENA robottiruohonleikkuri toiminta. Tämä käyttöohje sisältää tärkeitä tietoja robottiruohonleikkurista, sen asentamisesta ja käytöstä.

Käyttöohjeen lisäksi lisätietoja on saatavilla GARDENAn web-sivustolta osoitteessa [www.gardena.com](http://www.gardena.com). Sivulla annetaan vinkkejä ja opastetaan robottiruohonleikkuri käyttöön.

[www.gardena.com](http://www.gardena.com)

Selkeyden vuoksi käyttöohjeessa käytetään seuraavia symboleja:

- *Kursivoitu* teksti on tekstiä, joka näkyy robottiruohonleikkurin näytöllä, tai viittaa toiseen käyttöohjeen jaksoon.
- **Lihavoidut** sanat viittaavat robottiruohonleikkurin näppäimistön painikkeisiin.
- **ISOILLA KIRJAIMILLA** ja *kursiivilla* kirjoitetut sanat viittaavat pääkytkimen asentoon ja robottiruohonleikkurin eri toimintotiloihin.

GARDENA kehittää jatkuvasti tuotteitaan ja pidättää siksi oikeuden mm. muotoa, ulkonäköä ja toimintaa koskeviin muutoksiin ilman ennakoilmoitusta.

#### TÄRKEÄÄ

Lue käyttöohje huolellisesti ja tutustu tarkoin sen sisältöön, ennen kuin otat robottiruohonleikkuri käyttöön.



#### VAROITUS

Robottiruohonleikkuri voi olla vaarallinen käytettäessä sitä väärin.



#### VAROITUS

Älä koskaan käytä robottiruohonleikkuria, jos leikkuualueella on muita, etenkin lapsia tai lemmikkieläimiä.

# 1. JOHDANTO JA TURVALLISUUS

## 1.2 Tuotteen symbolit

Nämä symbolit ovat robottiruohonleikkurissa. Tutustu niihin huolellisesti.

- Lue käyttöohje huolellisesti ja tutustu tarkoin sen sisältöön ennen kuin alat käyttää robottiruohonleikkuri. Tämän käyttöohjeen varoituksia ja turvamääräyksiä on noudatettava tarkoin, jotta laitteen käyttö on turvallista ja tehokasta.



- Robottiruohonleikkuri voi käynnistyä vain silloin, kun virtakatkaisija on asennossa 1 ja oikea PIN-koodi on annettu. Tarkastus- ja/tai huoltotöiden aikana virtakatkaisijan on oltava 0-asennossa.



- Pysy loitolla robottiruohonleikkuri, kun sen moottori on käynnissä. Pidä kädet ja jalat kaukana pyörivistä teristä. Älä koskaan laita käsiäsi tai jalkojasi rungon alle, kun robottiruohonleikkuri on käynnissä.



- Älä matkusta robottiruohonleikkuri päällä.



- Tämä tuote on voimassa olevien CE-direktiivien mukainen.



- Melupäästöt ympäristöön. Tuotteen päästöt ilmoitetaan luvussa 10, Tekniset tiedot, sekä koneen tyyppikilvessä.

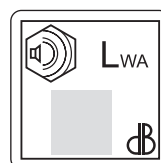

- Kun laite on tullut käyttöikänsä loppuun, sitä ei saa hävittää normaalin kotitalousjätteen mukana. Varmista, että laite kierrätetään paikallisten lakien määräämällä tavalla.

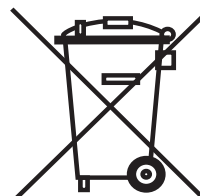

- Älä koskaan käytä painepesuria, tai edes juoksevaa vettä, robottiruohonleikkuri puhdistukseen.

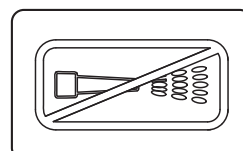

# 1. JOHDANTO JA TURVALLISUUS

- Matalajännitekaapelia ei saa lyhentää, pidentää tai yhdistää.
- Älä käytä trimmeriä matalajännitekaapelin läheisyydessä. Ole varovainen trimmatessasi reunoja, joiden lähelle on asennettu kaapeleita.



3012-1351

## 1.3 Käyttöohjeen symbolit

Käyttöohjeessa käytetään näitä symboleja. Tutustu niihin huolellisesti.

- Käännä pääkytkin asentoon 0, ennen kuin suoritat mitään tarkastuksia ja/tai huoltotöitä.

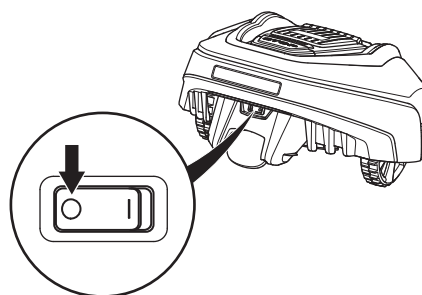

- Käytä aina suojakäsineitä robottiruohonleikkurin rungon parissa työskennellessäsi.



- Älä koskaan käytä painepesuria, tai edes juoksevaa vettä, robottiruohonleikkuri puhdistukseen.

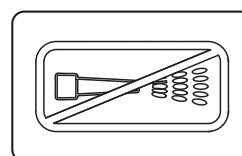

- Varoitusruutu ilmoittaa henkilövahingon vaarasta, erityisesti silloin, jos annettuja ohjeita ei noudateta.

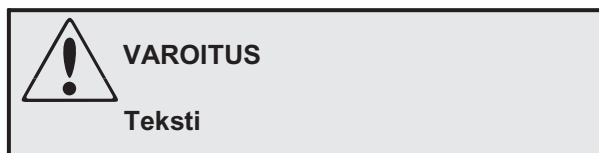

- Huomioruutu ilmoittaa aineellisten vahinkojen vaarasta, erityisesti silloin, mikäli annettuja ohjeita ei noudateta. Ruutua käytetään myös silloin, kun arvioimme käyttövirheen mahdollisuuden olevan olemassa.



# 1. JOHDANTO JA TURVALLISUUS

## 1.4 Turvaohjeet

### Käyttö

- Tämä robottiruohonleikkuri on suunniteltu ruohon leikkaamiseen avoimilta ja tasaisilta paikoilta. Konetta saa käyttää ainoastaan valmistajan suosittelemien laitteiden kanssa. Kaikki muut käyttötavat ovat epäasianmukaisia. Valmistajan käyttöä, huoltoa ja korjauksia koskevia ohjeita on noudatettava täsmällisesti.
- Älä koskaan käytä robottiruohonleikkuria, jos leikkuualueella on muita, etenkin lapsia tai lemmikkieläimiä. Jos leikkuualueella on ihmisiä tai lemmikkieläimiä, on suositeltavaa ohjelmoida ruohonleikkuri toimimaan ajankohtana, jolloin alueella ei ole ketään, kuten yöllä. Katso kohta 6.3 *Ajastin* sivulta 46.
- Robottiruohonleikkuria saavat käyttää, huoltaa ja korjata ainoastaan henkilöt, jotka ovat täysin perehtyneet sen erikoisominaisuuksiin ja turvamääräyksiin. Lue käyttöohje huolellisesti ja tutustu tarkoin siinä annettuihin ohjeisiin, ennen kuin alat käyttää robottileikkuria.
- Robottiruohonleikkuri alkuperäiskokoonpanoa ei saa muuttaa. Kaikki muutokset tapahtuvat omalla vastuulla.
- Tarkasta, että leikattavalla nurmikolla ei ole kiviä, oksia, työkaluja, leikkikaluja tai muita esineitä, jotka voivat vaurioittaa teriä tai aiheuttaa leikkurin kiinnijuuttumisen.
- Käynnistä robottiruohonleikkuri ohjeiden mukaisesti. Kun pääkytkin on asennossa 1, pidä kätesi ja jalkasi kaukana pyörivistä teristä. Älä koskaan työnnä käsiä tai jalkoja leikkurin alle.
- Älä koskaan nosta tai kannata robottiruohonleikkuria, kun pääkytkin on asennossa 1.
- Älä anna henkilöiden, jotka eivät tunne robottiruohonleikkuri toimintoja ja käyttäytymistä, käyttää leikkuria.
- Robottiruohonleikkurin ei koskaan saa antaa törmätä ihmisiin tai eläimiin. Jos ihminen tai eläin on ruohonleikkurin tiellä, leikkuri on pysäytettävä välittömästi. Katso kohta 4.4 *Pysäytys* sivulta 38.
- Älä aseta mitään esineitä robottiruohonleikkuri tai sen latausaseman päälle.
- Älä käytä robottiruohonleikkuria, jos sen terälevy tai kori on vahingoittunut. Sitä ei saa myöskään käyttää silloin, jos sen terät, ruuvit, mutterit tai kaapelit ovat vahingoittuneet.
- Älä käytä robottiruohonleikkuria, jos virtakatkaisija ei toimi.





---

# 1. JOHDANTO JA TURVALLISUUS

---

- Katkaise aina robottiruohonleikkuri virta pääkytkimestä, kun et aio käyttää konetta. Robottiruohonleikkuri voi käynnistyä vain, kun pääkytkin on asennossa 1 ja on annettu oikea PIN-koodi.
- Robottiruohonleikkuri ei saa käyttää, kun sadettaja on käytössä. Käytä sen vuoksi ajastintointia, katso kohta 6.3 *Ajastin* sivulta 46, etteivät leikkuri ja sadettaja ole yhtä aikaa käynnissä.
- Sisäinen hälytysääni on erittäin voimakas. Ole varovainen erityisesti, jos robottiruohonleikkuria käytetään sisätiloissa.
- Täyttä yhteensopivuutta ei voida taata ruohonleikkurirobotin ja muiden langattomien järjestelmien kuten kaukosäätimien, radiolähettimien, kuulolaitteiden, eläinten maahan kaivettujen sähköaitausten tai vastaavien kanssa.
- Maassa olevat metalliesineet (kuten vahvistettu betoni tai myyräverkot) voivat aiheuttaa koneen pysähtymisen. Metalliesineet voivat aiheuttaa häiriöitä aluesignaaliin ja näin johtaa koneen pysähtymiseen.

# 1. JOHDANTO JA TURVALLISUUS

## Siirtäminen

Pitkien kuljetusten ajaksi robottiruohonleikkuri tulee pakata toimituspakkaukseensa.

Turvallinen siirtäminen työalueella/työalueelta:

1. Pysäytä robottiruohonleikkuri painamalla **STOP**-painiketta. Jos turvallisuus on asetettu keskitasolle tai korkealla tasolle (katso 6.5 *Turvallisuus* sivulta 53), on annettava PIN-koodi. PIN-koodissa on neljä numeroa, jotka valitaan, kun robottiruohonleikkuri käynnistetään ensimmäisen kerran. Katso kohta 3.8 *Ensimmäinen käynnistys ja kalibrointi* sivulta 34.
2. Aseta pääkytkin asentoon 0.
3. Kanna robottiruohonleikkuria sen alla takana olevasta kahvasta. Kanna leikkuria siten, että terälevy osoittaa pois päin kehostasi.

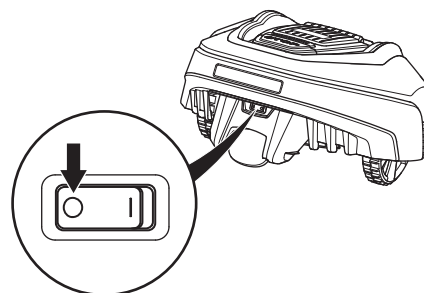
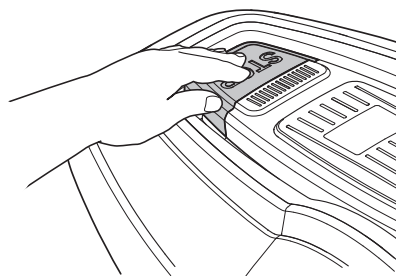

### TÄRKEÄÄ

**Älä nosta robottiruohonleikkuria, kun se on pysäköitynä latausasemaan. Muuten latausasema ja/tai robottiruohonleikkuri voivat vaurioitua. Avaa kansi ja irrota robottiruohonleikkuri latausasemasta ennen leikkurin nostamista.**

## Huolto

- Tarkasta robottiruohonleikkuri joka viikko ja vaihda mahdollisesti vaurioituneet tai kuluneet osat.
- Tarkasta erityisesti, etteivät terät ja terälevy ole vioittuneet. Tarkista myös, että terät pyörivät vapaasti. Kun terät on vaihdettava, vaihda kaikki terät ja ruuvit samanaikaisesti, jotta pyörivien osien tasapaino säilyy, katso 8.6 *Terien vaihto* sivulta 67.



### TÄRKEÄÄ

**Älä koskaan puhdista robottiruohonleikkuria painepesurilla tai juoksevalla vedellä. Älä koskaan käytä liuotainaineita puhdistukseen.**

## 2. Esittely

Tässä luvussa on tietoja, jotka on tärkeä tietää asennusta suunniteltaessa.

Robottiruohonleikkurin asennuksessa on neljä keskeistä komponenttia:

- Robottiruohonleikkuri, joka leikkaa nurmikon satunnaisen kaavan mukaan. Robottiruohonleikkuri toimii huoltovapaalla akulla.

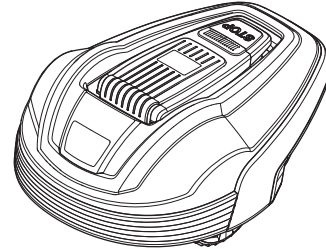

- Latausasema, jonne robottiruohonleikkuri etsiytyy itse kun akun varaustaso laskee liian alhaiseksi.

Latausasemalla on kolme toimintoa:

- Se lähettää ohjaussignaaleja rajoituskaapeliin.
- Kontrollisignaalien lähettäminen ohjauskaapelissa, jotta robottiruohonleikkuri löytää latausaseman.
- Se lataa robottiruohonleikkuri akun.
- Muuntaja, joka liitetään latausaseman ja 100-240 V:n pistorasian väliin. Muuntaja on kytketty pistorasiaan ja latausasemaan 10 m pitkällä matalajännitekaapelilla. Matalajännitekaapelia ei saa lyhentää tai pidentää. 20 m pitkä matalajännitekaapeli voidaan hankkia lisävarusteena. Jos haluat lisätietoa, ota yhteys keskitettyyn GARDENA-palveluun.

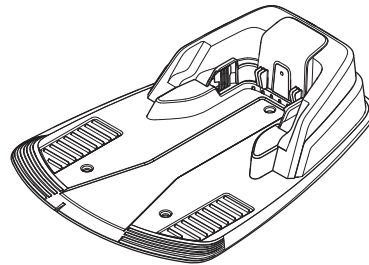

- Kaapeli, joka on asennettu silmukaksi robottiruohonleikkurin työalueen ympärille. Kaapeli asennetaan pihan reunojen ympärille ja sellaisten kohteiden ja kasvien ympärille, joihin robottiruohonleikkurin ei haluta osuvan. Kaapelia käytetään sekä raja- että hakukaapelina.
- Asennusta varten toimitettu kaapeli on 200 m pitkä (150 m GARDENA R38Li, R40Li, R45Li & R50Li -mallille). Jos kaapeli ei ole tarpeeksi pitkä, kaapelia voidaan ostaa lisää ja liittää olemassa olevaan kaapeliin alkuperäisellä liittimellä.

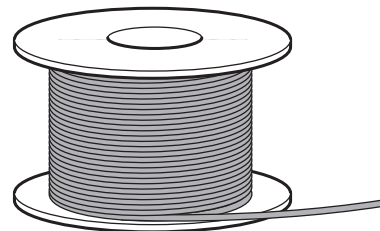
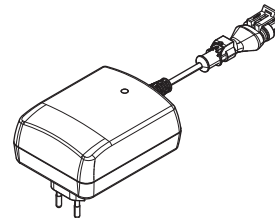

Signaalikaapelin suurin sallittu pituus on 400 m.

## 2. ESITTELY

### 2.1 Osat

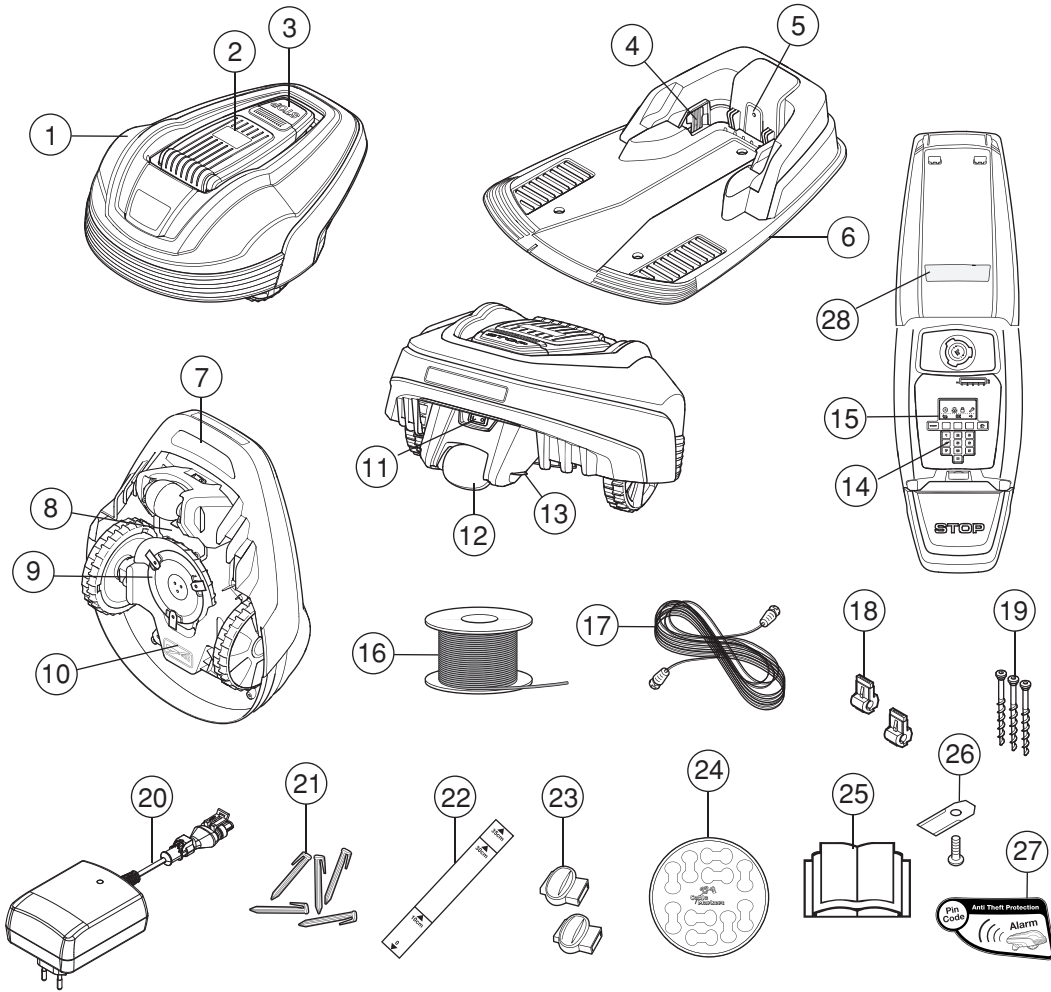

Kuvan numeroiden vastineet:

- |   |   |
|---|---|
| 1. Runko  | 15. Näyttö  |
| 2. Näytön, näppäimistön ja leikkusäätimen kansi   | 16. Rajoituskaapelin ja ohjauskaapelin signaalikaapeli                                |
| 3. Stop-katkaisija/lukkokatkaisija kannen avaamista varten                              | 17. Matalajännitekaapeli  |
| 4. Kosketusliuska   | 18. Liitin kaapelin liittämiseksi latausasemaan                                       |
| 5. Latauskaapelin, rajoituskaapelin ja ohjauskaapelin toiminnan tarkistuksen merkkivalo | 19. Naulat latausaseman kiinnitykseen   |
| 6. Latausasema  | 20. Muuntaja  |
| 7. Takakahva  | 21. Niitit  |
| 8. Akun kansi   | 22. Rajoituskaapelin asentamista helpottava mitta (mitta katkaistaan irti laatikosta) |
| 9. Terälevy   | 23. Signaalikaapelin liitin   |
| 10. Elektroniikan, akun ja moottoreiden kotelo  | 24. Kaapelin märkintävälineet   |
| 11. Pääkatkaisin  | 25. Käyttöohjeet ja pikaopas  |
| 12. Takapyörä   | 26. Lisäterät   |
| 13. Latausnauha   | 27. Varoitustarra   |
| 14. Näppäimistö   | 28. Arvokilpi   |

---

## 2. ESITTELY

---

### 2.2 Pakkauksen sisältö

Gardena® robottileikkuri-pakkaus sisältää seuraavat osat:

	<b>Gardena® R38Li, R40Li, R45Li, R50Li</b>	<b>Gardena® R70Li, R80Li</b>
Robottileikkuri	√	√
Latausasema	√	√
Muuntaja	√	√
Kaapeli	150 m	200 m
Matalajännitekaapeli	√	√
Sinkilät	200 kpl	400 kpl
Liittimet	5 kpl	5 kpl
Latausaseman ruuvit	3 kpl	3 kpl
Kuusioavain	√	√
Mittalaite	√	√
Jatkoliittimet	7 kpl	7 kpl
Käyttöohjeet ja pikaopas	√	√
Lisäterät	3 kpl	3 kpl
Varoitustarra	2 kpl	2 kpl

---

## 2. ESITTELY

---

### 2.3 Toiminta

#### Kapasiteetti

Robottiruohonleikkuria suositellaan käytettäväksi nurmikoilla, joiden koko vastaa enintään Tekniset tiedot -osiossa mainittua enimmäiskapasiteettiä.

Se, kuinka ison alueen robottiruohonleikkuri voi pitää leikattuna, riippuu ensisijaisesti terien kunnosta sekä ruohon tyypistä, kasvusta ja kosteudesta. Puutarhan muodolla on myös merkitystä. Jos puutarha muodostuu lähinnä avoimista nurmikoista, Robottiruohonleikkuri leikkaa tunnissa enemmän, kuin jos puutarha koostuu useista pienistä nurmikoista ja monista puista, kukkapenkeistä ja käytävistä.

Täyteen ladattu robottiruohonleikkuri leikkaa 60 - 80 minuutin ajan riippuen akun iästä ja nurmikon pituudesta. Sen jälkeen robottiruohonleikkuri latautuu 50-60 minuutin ajan. Latausaika voi vaihdella esimerkiksi ympäristön lämpötilasta riippuen

#### Leikkuutekniikka

Robottiruohonleikkuri leikkuujärjestelmä perustuu tehokkaaseen ja vähän energiaa kuluttavaan periaatteeseen. Robottiruohonleikkuri katkaisee ruohon viiltäen perinteisten ruohonleikkureiden niittävän tekniikan sijaan.

Parhaan tuloksen saamiseksi on suositeltavaa, että robottiruohonleikkuri annetaan leikata vain kuivassa säässä. Robottiruohonleikkuri pystyy leikkaamaan myös sateella, mutta märkä ruoho tarttuu helpommin leikkuriin, ja koneen luistamisriski jyrkissä rinteissä on suurempi.

Jos on olemassa ukkosvaara, muuntaja pitää irrottaa pistorasiasta ja rajoitus- ja ohjauskaapeli latausasemasta.

Parhaan leikkuutehon saavuttamiseksi terien tulee olla hyvässä kunnossa. Jotta terät pysyvät terävinä mahdollisimman pitkään, on tärkeää puhdistaa nurmikko oksista, pikkukivistä ja muista esineistä, jotka voivat vaurioittaa teriä.

Paras leikkuutulos varmistetaan vaihtamalla terät säännöllisesti. Terien vaihtaminen on hyvin helppoa. Katso kohta *8.6 Terien vaihto* sivulta 67.

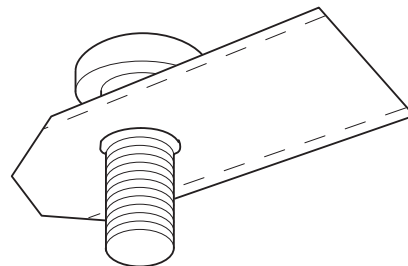
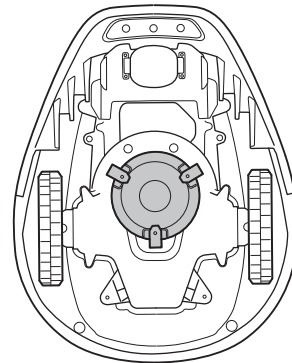

## 2. ESITTELY

### Toimintatapa

Robottiruohonleikkuri-leikkuri leikkaa nurmikon automaattisesti. Se vuorottelee jatkuvasti leikkauksen ja latauksen välillä.

Robottiruohonleikkuri alkaa etsiä latausasemaa, kun akun varaustaso laskee liian matalaksi. Robottiruohonleikkuri ei leikkaa latausasemaa hakiessaan.

Kun robottiruohonleikkuri etsii latausasemaa, se etsii ensin epäsäännöllisesti ohjauskaapelia. Sen jälkeen se seuraa ohjauskaapelia latausasemalla, kääntyy ympäri aivan aseman edessä ja peruuttaa siihen.

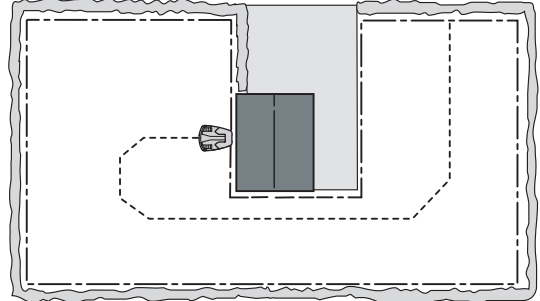

Kun akku on ladattu täyteen, robottiruohonleikkuri poistuu latausasemasta satunnaisesti valittuun suuntaan 90°-270° poistumis sektorilla.

Jotta leikkuutulos olisi tasainen myös puutarhan vaikeasti tavoitettavissa osissa, robottiruohonleikkuri pystyy seuraamaan hakukaapelia latausasemasta aina haku- ja rajakaapeliin liitännäspisteeseen saakka ja aloittamaan leikkuun sieltä.

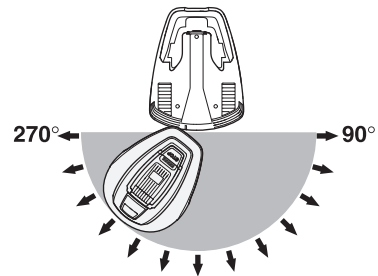

Kun robottiruohonleikkurin kori osuu esteeseen, leikkuri peruuttaa ja valitsee uuden kulkusuunnan.

Kaksi anturia, toinen robottiruohonleikkurin etuosassa ja toinen takaosassa, havaitsevat, kun leikkuri lähestyy rajakaapelia. Robottiruohonleikkuri ylittää kaapelin enintään 28 cm:n matkalta ennen kääntymistään takaisin.

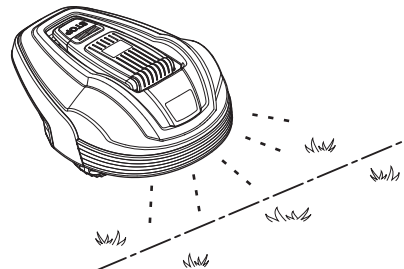

Pysäytyspainiketta robottiruohonleikkurin päällä käytetään pääasiassa robottiruohonleikkurin pysäyttämiseen silloin, kun se on käynnissä. Kun **STOP**-painike on painettu alas, avautuu kansi, jonka alla on ohjauspaneeli. **STOP**-painike pysyy alaspainettuna, kunnes kansi suljetaan. Se toimii käynnistyksen estimenä.

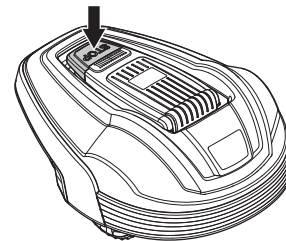

## 2. ESITTELY

Kaikkia robottiruohonleikkurin asetuksia hallitaan sen yläosassa olevan ohjauspaneelin avulla. Ohjauspaneelin kansi avataan painamalla **STOP**-painike alas.

Kun pääkytkin käännetään ensimmäisen kerran asentoon 1, alkaa käynnistysprosessi, joka sisältää kielen, ajan muodon, päivämäärän muodon, nelinumeroisen PIN-koodin sekä ajan ja päivämäärän asettamisen. Katso kohta 3.8 *Ensimmäinen käynnistys ja kalibrointi* sivulta 34.

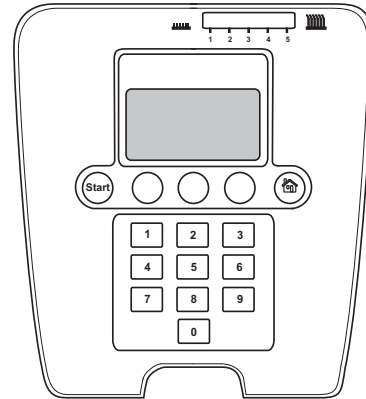

### Liikeradat

Robottiruohonleikkurin liikekuvio on epäsäännöllinen, ja leikkuri määrittää sen itse. Liikerataa ei myöskään koskaan toisteta. Leikkuujärjestelmän avulla nurmikko leikataan tasaisesti eikä robottiruohonleikkuri tee siihen viivoja.

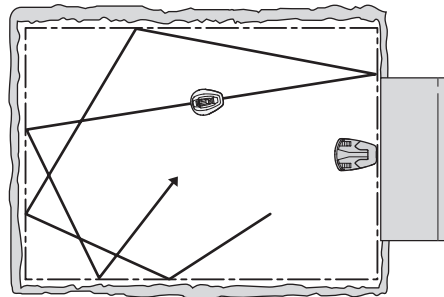

### 2.4 Hakutavan esittely

Robottiruohonleikkuriliikkuu satunnaisen kaavan mukaan, kunnes se tulee hakukaapelille. Sen jälkeen robottiruohonleikkuri seuraa hakukaapelia latausasemaan.

Ohjauskaapeli on kaapeli, joka vedetään latausasemasta kohti esimerkiksi työskentelyaluetta ääripäätä tai kapean käytävän läpi, jonka jälkeen se kytketään rajoituskaapeliin. Lisätietoja on kohdassa 3.6 *Hakukaapelin asennus* sivulta 30.

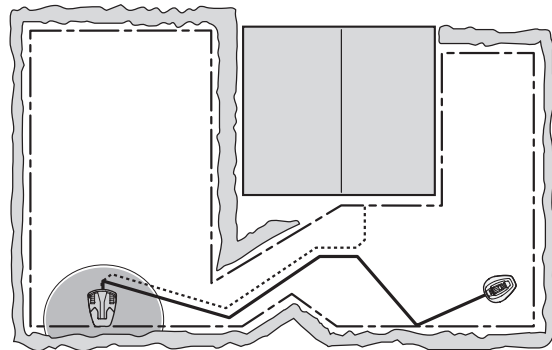



---

## 3. ASENNUS

---

### 3. Asennus

Tässä kappaleessa kuvataan GARDENA robottiruohonleikkuri asentaminen. Lue edellinen kappale 2. *Esittely* sivulta 11 ennen asennuksen aloittamista.

Lue myös koko tämä kappale ennen asennuksen aloittamista. Asennuksen suoritustapa vaikuttaa robottiruohonleikkuri toimintaan. Sen vuoksi kehotamme suunnittelemaan asennuksen huolellisesti.

Suunnittelu on helpompaa, jos teet kaavakuvan työskentelyalueesta, esteet mukaan lukien. Näin on helpompi nähdä latausaseman, rajoituskaapelin ja ohjauskaapelin ihanteelliset sijainnit. Piirrä kaavakuvaan, miten rajoitus- ja ohjauskaapelit pitäisi reitittää.

Katso asennusesimerkkejä kohdasta 7. *Pihaesimerkki* sivulta 59.

Tutustu myös verkkosivuihin osoitteessa [www.gardena.com](http://www.gardena.com). Niille on koottu lisää asennusehdotuksia ja -vinkkejä.

#### **Tee asennus seuraavien vaiheiden mukaisesti:**

- 3.1 Valmistelut
- 3.2 Latausaseman asennus
- 3.3 Akun lataus
- 3.4 Rajoituskaapelin asennus
- 3.5 Rajoituskaapelin liittäminen
- 3.6 Hakukaapelin asennus
- 3.7 Signaalin tarkistaminen
- 3.8 Ensimmäinen käynnistys ja kalibrointi
- 3.9 Latausasemaan telakoitumisen testaus

Latausasema ja rajoitus- ja ohjauskaapelit on oltava kytkettyinä, jotta robottiruohonleikkuri käynnistystoimet voidaan suorittaa kokonaisuudessaan.

#### **3.1 Valmistelut**

1. Leikkaa suunnitellun työalueen nurmikko perinteisellä ruohonleikkurilla, mikäli sen pituus on yli 10 cm. Kerää ruoho sen jälkeen pois.
2. Lue kaikki asennuksen vaihteet huolellisesti.
3. Tarkasta, että kaikki asennuksessa tarvittavat osat ovat mukana.

Suluissa olevat numerot viittaavat osakuvaan 2.1 *Osat* sivulta 12.

- Robottiruohonleikkuri
- Latausasema (6)
- Signaalikaapeli rajoituskaapeliksi ja hakukaapeliksi (16)



## 3. ASENNUS

- Muuntaja (20)
- Pienjännitekaapeli (17)
- Sinkilät (21)
- Liitin kaapelin liittämiseksi latausasemaan (18)
- Latausaseman ruuvit (19)
- Mittatikku (22)
- Signaalikaapelin jatkoliittimet (23)

Tarvitset asennukseen myös:

- Vasara/muovinuija helpottamaan sinkilöiden maahanlyöntiä
- Yhdistelmäpihdit rajakaapelin leikkuuseen ja liitinten yhteen puristamiseen.
- Siirtoleukapihdit (liitinten yhteen puristamiseen).
- Reunaleikkuri/suora lapio, jos rajoituskaapeli pitää kaivaa maahan.

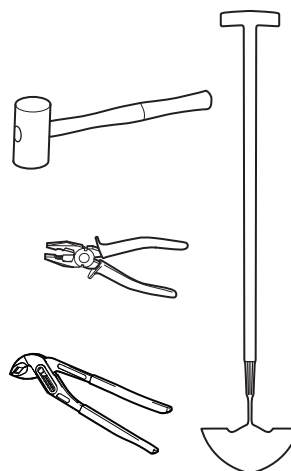

### 3.2 Latausaseman asennus

#### Latausaseman paras sijoituspaikka

Huomioi seuraavat seikat, kun valitset latausaseman parhaan sijoituspaikan:

- Jätä latausaseman eteen 3 metriä avointa tilaa.
- Latausaseman oikealle ja vasemmalle puolelle on pystyttävä vetämään suoraa rajoituskaapelia ainakin 1,5 metriä.
- Pistorasian on oltava lähellä. Mukana toimitettu matalajännitekaapeli on 10 metriä pitkä. 20 m pitkä matalajännitekaapeli voidaan hankkia lisävarusteena. Jos haluat lisätietoa, ota yhteys keskitettyyn GARDENA-palveluun.
- Latausasema on sijoitettava tasaiselle pinnalle.
- Se on oltava suojassa esim. kastelujärjestelmien vesisuihkuilta.
- Sen on oltava suojassa suoralta auringonpaisteelta.
- Jos työalue viettää jyrkästi, aseta latausasema alueen matalampaan osaan.

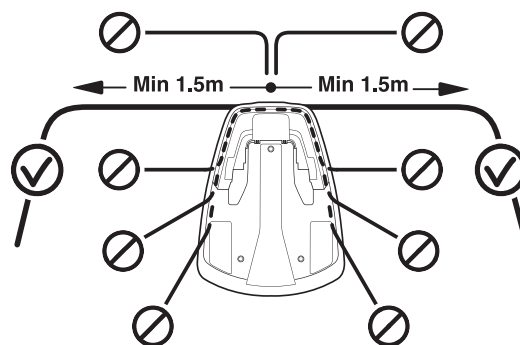

Esimerkkejä latausaseman parhaasta sijoituspaikasta on kappaleessa 7. *Pihaesimerkki* sivulla 59.

### 3. ASENNUS

Latausasema tulee sijoittaa niin, että sen edessä on paljon vapaata tilaa (vähintään 3 metriä). Se tulee myös sijoittaa keskeisesti työskentelyalueelle, jotta robottiruohonleikkuri on helppo tavoittaa kaikki työskentelyalueen osat.

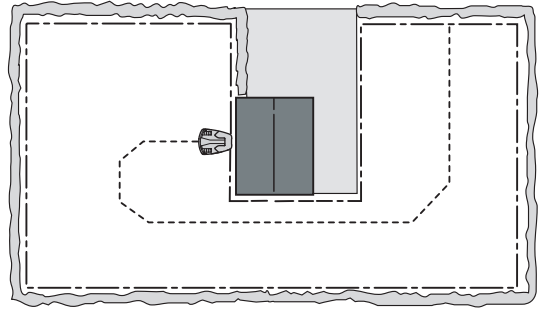

Älä sijoita latausasemaa työalueen ahtaisiin paikkoihin. Latausaseman oikealle ja vasemmalle puolelle on pystyttävä vetämään suoraa rajoituskaapelia ainakin 1,5 metriä. Kaapeli pitää vetää suoraan latausaseman takaosasta. Muut ratkaisut voivat johtaa siihen, että moottoriruohonleikkuri menee latausasemaan sivuttain eikä onnistu telakoitumaan.

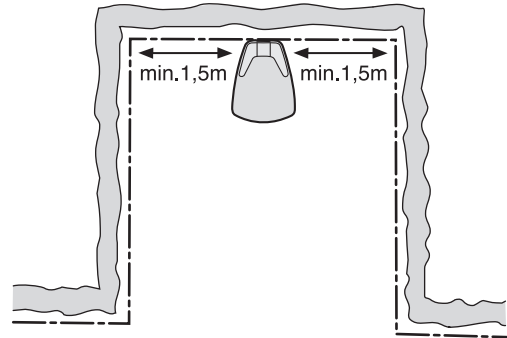

Älä sijoita latausasemaa työalueen kulmaan. Latausaseman oikealle ja vasemmalle puolelle on pystyttävä vetämään suoraa rajoituskaapelia ainakin 1,5 metriä.

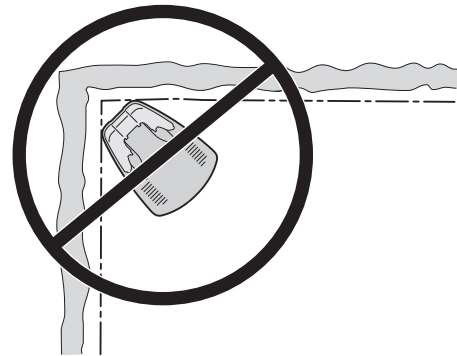

3020-043

Latausasemaa ei saa sijoittaa niin, että sen pohjalevy taipuu. Latausaseman etupuoli saa olla enintään 3 cm korkeammalla kuin takapuoli. Etupuoli ei koskaan saa olla takapuolta alempana.

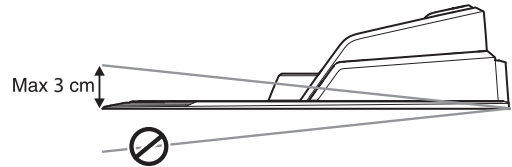

Latausasemaa ei saa asettaa niin, että sen pohjalevy pääsee vääntymään.

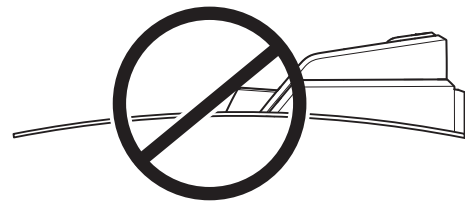

## 3. ASENNUS

Jos työalue viettää jyrkästi (esim. kukkulalla sijaitsevan talon ympärillä), latausasema on sijoitettava rinteeseen alapuolelle. Silloin robottiruohonleikkurin on helpompi seurata hakukaapelia latausasemalle.

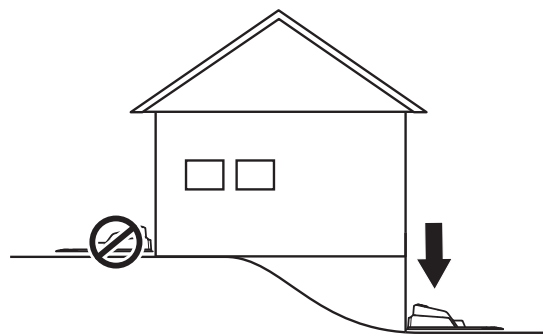

Latausasemaa ei pidä sijoittaa saarekkeeseen, sillä tämä rajoittaa ohjauskaapelin asennusta optimaalisella tavalla. Jos latausasema kuitenkin on pakko asentaa saarekkeeseen, myös ohjauskaapeli on kytkettävä sinne. Katso viereinen kuva. Lue lisää saarekkeista kohdasta 3.4 *Rajoituskaapelin asennus* sivulta 23.

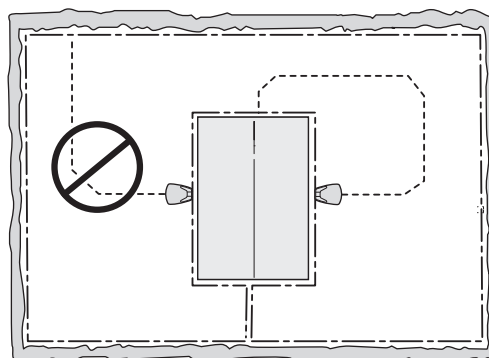

### Muuntajan kytkeminen

Huomioi seuraavat seikat valitessasi muuntajan sijoituspaikkaa:

- Latausaseman läheisyys
- Sadesuoja
- Suoja suoralta auringonpaisteelta

Jos muuntaja on kytketty ulkopistorasiaan, sillä on oltava hyväksyntä ulkokäyttöön.

Muuntajan matalajännitekaapeli on 10 metriä pitkä, eikä sitä saa lyhentää tai pidentää.

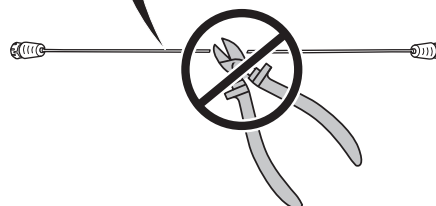
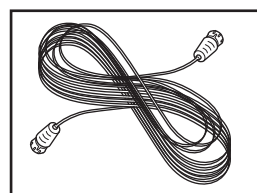
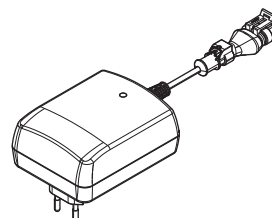

### 3. ASENNUS

Vihje! Pienjännitekaapelin voi antaa kulkea työalueen poikki. Silloin se on kiinnitettävä sinkilöillä tai kaivettava maahan. Matalajännitekaapeli on kiinnitettävä sinkilöillä tai kaivettava maahan. Leikkurin leikkuukorkeus on säädettävä niin, että terälevyn terät eivät koskaan pääse kosketuksiin matalajännitekaapelin kanssa.

Varmista, että matalajännitekaapeli on asennettu maata myöten ja kiinnitetty kiiloilla. Kaapelin on oltava lähellä maanpintaa, ettei se leikkaannu poikki ennen kuin ruoho ehtii kasvaa sen päälle.

Matalajännitekaapelia ei saa säilyttää kelassa tai latausaseman pohjalevyn alla, koska tämä voi häiritä latausaseman signaaleja.

Muuntaja on sijoitettava paikkaan, jossa on hyvä ilmanvaihto eikä suoraa auringonvaloa. Muuntaja pitää sijoittaa katon alle.

Muuntajan pistorasialiitokseen suositellaan vikavirtakytkintä.

Jos muuntajaa ei voi kytkeä suoraan pistorasiaan, älä missään olosuhteissa kiinnitä muuntajaa sellaiselle korkeudelle, missä se voisi joutua veteen (ainakin 30 cm maanpinnan yläpuolelle). Muuntajaa ei saa asentaa maahan.

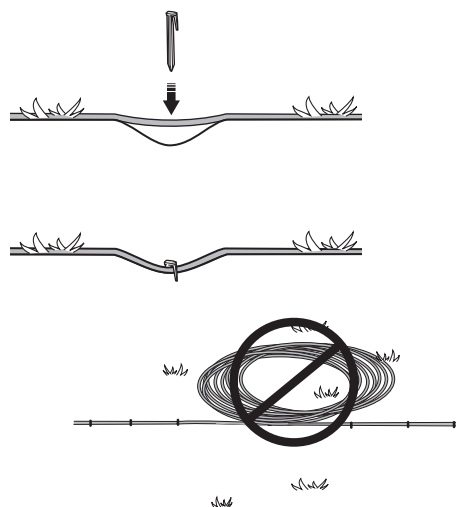

3012-281

#### TÄRKEÄÄ

Matalajännitekaapelia ei saa lyhentää tai pidentää.

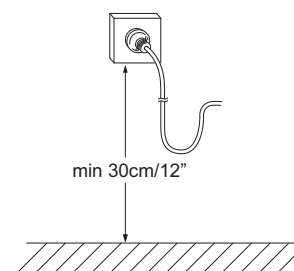

3018-094

#### TÄRKEÄÄ

Asenna matalajännitekaapeli niin, että terälevyn terät eivät koskaan pääse kosketuksiin sen kanssa.

#### TÄRKEÄÄ

Irrota latausasema pistokkeesta ennen kuin esimerkiksi puhdistat tai korjaat kaapelia.

## 3. ASENNUS

### Latausaseman asennus ja liittäminen

1. Sijoita latausasema sopivaan paikkaan.
2. Kytke matalajännitekaapeli latausasemaan.
3. Kytke muuntajan verkkokaapeli 100-240 V:n seinäpistorasiaan. Jos muuntaja kytketään ulkona sijaitsevaan seinäpistorasiaan, sillä on oltava hyväksyntä ulkokäyttöön.

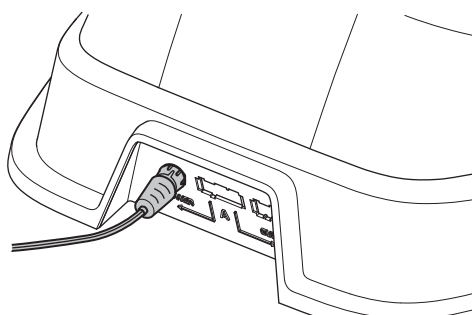

4. Kiinnitä latausasema maahan mukana tulleilla ruuveilla. Varmista, että ruuvit on kierretty kiinni alas asti, aina kartioupotukseen saakka.

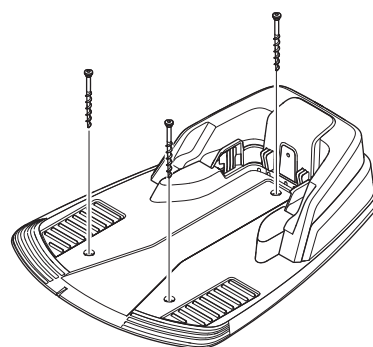

#### TÄRKEÄÄ

Muuntajaa ei saa altistaa suoralle auringonvalolle.

#### TÄRKEÄÄ

Älä astu tai kulje koskaan latausaseman pohjalevyn päällä.

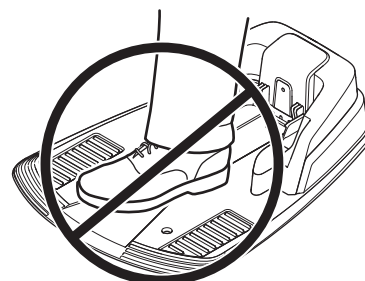

### 3.3 Akun lataus

Heti kun latausasema on kytketty, voit aloittaa robottiruohonleikkurin lataamisen. Aseta pääkytkin asentoon 1.

Laita robottiruohonleikkuri latausasemaan akun lataamiseksi sillä aikaa, kun rajoitus- ja ohjauskaapeleita asennetaan.

Tyhjän akun latausaika on noin 80-100 minuuttia.

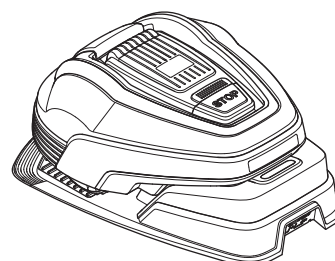

#### TÄRKEÄÄ

Robottiruohonleikkuri ei voi käyttää, ennen kuin asennus on kokonaan valmis.

## 3. ASENNUS

### 3.4 Rajoituskaapelin asennus

Rajoituskaapeli voidaan asentaa kahdella tavalla:

1. Kiinnittämällä kaapeli maahan sinkilöillä.

On suositeltavaa niitata rajoituskaapeli kiinni, jos haluat säätää sitä käytön ensimmäisten viikkojen ajan. Nurmi kasvaa muutamassa viikossa niin, että kaapeli ei ole enää näkyvässä. Käytä asennuksessa apuna vasaraa/muovinuujaa ja mukana toimitettuja sinkilöitä.

2. Kaivamalla kaapeli maahan.

On suositeltavaa upottaa rajoituskaapeli maahan, jos haluat jyrsiä tai ilmata nurmikon. Tarvittaessa asennustapoja voidaan yhdistää niin, että osa rajoituskaapelista kiinnitetään sinkilöillä, ja loput kaivetaan maahan. Kaapeli voidaan kaivaa maahan esimerkiksi reunaleikkuria tai suoraa vasaraa apuna käyttäen. Varmista, että rajoituskaapeli kaivetaan ainakin 1 cm:n ja korkeintaan 20 cm:n syvyyteen.

### Rajoituskaapelin sijoituspaikan valinta

Rajoituskaapeli on asennettava seuraavasti:

- Se muodostaa robottiruohonleikkuri varten silmukan työalueen ympärille. Rajoituskaapelina saa käyttää ainoastaan Husqvarnan rajoituskaapelia. Se on suunniteltu erityisesti kestämään maaperän kosteutta, joka voisi muutoin helposti vahingoittaa kaapeleita.
- Robottiruohonleikkuri ei koskaan ole yli 15 metrin päässä kaapelista missään työalueen kohdassa.
- Rajakaapelin kokonaispituus ei ylitä 400 metriä.
- Jatkokaapelin pituus on 20 cm ja siihen liitetään myöhemmin ohjauskaapeli. Katso kohta 3.6 *Hakukaapelin asennus* sivulta 30.

Työaluetta rajoittavien alueiden luonteesta riippuen rajoituskaapeli sijoitetaan eri etäisyyksille esteistä. Alla olevassa kuvassa esitetään, kuinka rajoituskaapeli vedetään työalueen ympärille ja esteiden ympäri. Käytä mukana toimitettua mittaa oikeiden välimatkojen määrittämiseen (ks. kohta 2.1 *Osat* sivulta 12).

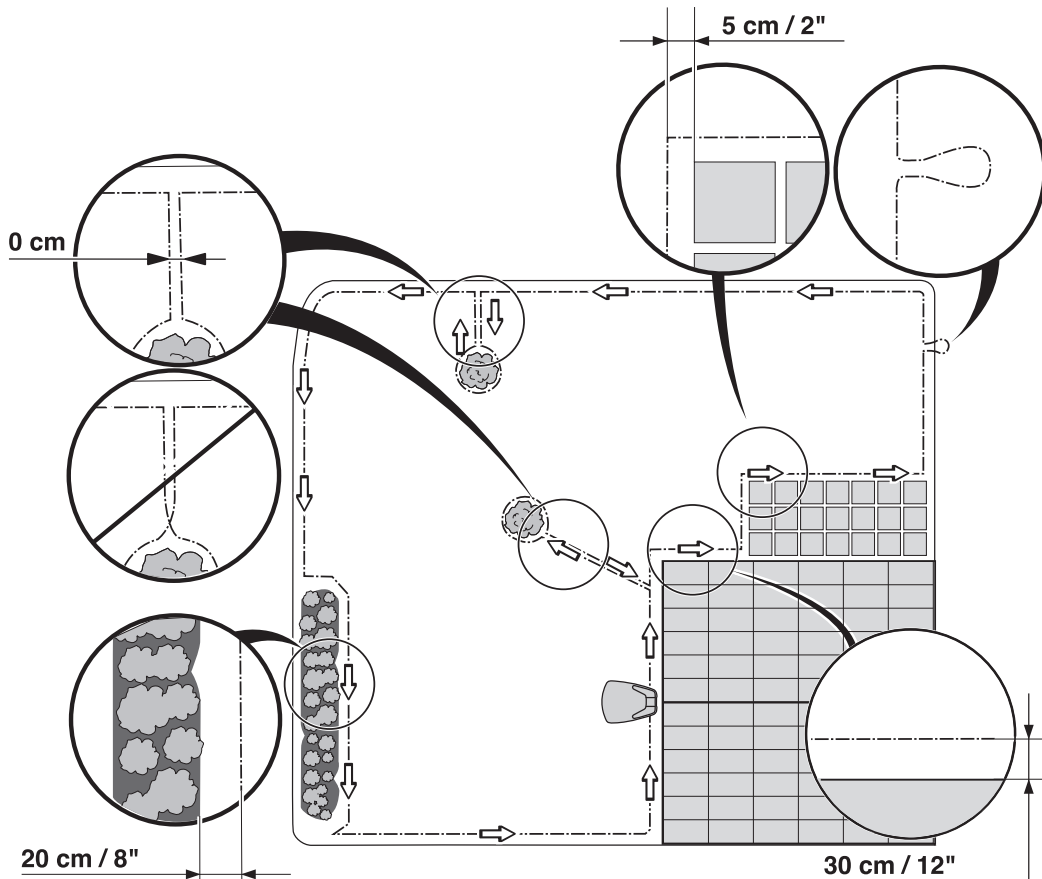

## 3. ASENNUS

### Työalueen rajoittuminen

Jos työalue rajoittuu korkeaan esteeseen, esim. seinään tai muuriin, tulee rajoituskaapeli sijoittaa 30 cm:n päähän esteestä. Silloin robottiruohonleikkuri ei törmää esteeseen ja rungon kuluminen vähenee.

Noin 20 cm:n levyinen alue kiinteiden esteiden ympäriltä jätetään leikkaamatta.

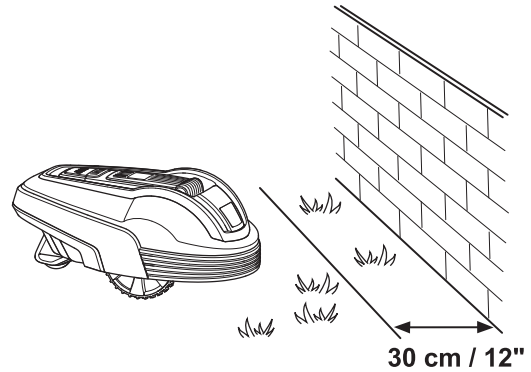

Jos työalue rajoittuu vähäiseen syvänteeseen, esimerkiksi kukkapenkkiin, tai pieneen kohoumaan, esim. matalaan reunakivetykseen (3-5 cm), tulee rajoituskaapeli sijoittaa 20 cm työalueen sisälle. Se estää pyöriä joutumasta syvänteeseen tai reunakivien päälle.

Noin 12 cm:n levyinen alue ojanreunasta/kiveyksestä jätetään leikkaamatta.

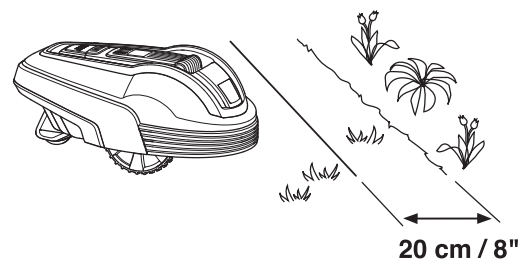

Jos työalue rajoittuu nurmikon tasolla olevaan laatoitettuun käytävään tai vastaavaan, voidaan robottiruohonleikkuri antaa kulkea käytävällä vähän matkaa. Rajoituskaapeli sijoitetaan silloin 5 cm:n päähän käytävän reunasta.

Päällystetyn pinnan reunat leikataan kokonaan.

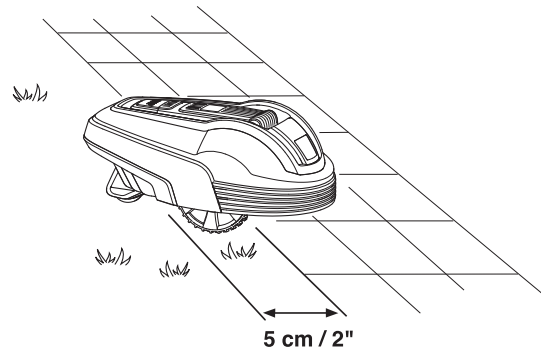

Jos työalue on jaettu nurmikon tasolla olevalla laatoitetulla ja tasaisella käytävällä, voidaan robottiruohonleikkuri antaa kulkea käytävän yli. Rajoituskaapeli voidaan hyvin sijoittaa laattojen alle. Varmista, että laatat ovat samassa tasossa nurmikon kanssa, jotta robottiruohonleikkuri ei kulu liikaa.

Huom! Robottiruohonleikkuri ei saa koskaan antaa kulkea hiekka-/sorakäytävän, lehtikatteen tai vastaavasta materiaalista olevan käytävän yli, koska terät voivat vahingoittua.

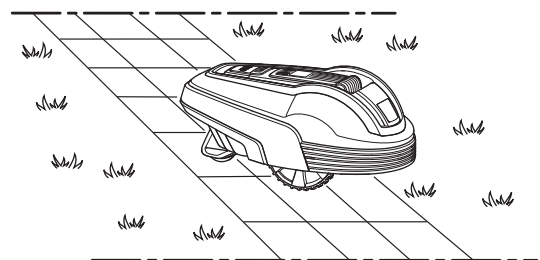

### TÄRKEÄÄ

Jos käyttöalue rajoittuu vesistöön, rinteisiin, jyrkänteisiin tai julkiseen tiehen, rajauskaapelia täytyy täydentää reunalaudalla tai vastaavalla. Sen korkeuden on oltava vähintään 15 cm. Tämä estää robottiruohonleikkuri joutumisen käyttöalueen ulkopuolelle joissakin olosuhteissa.

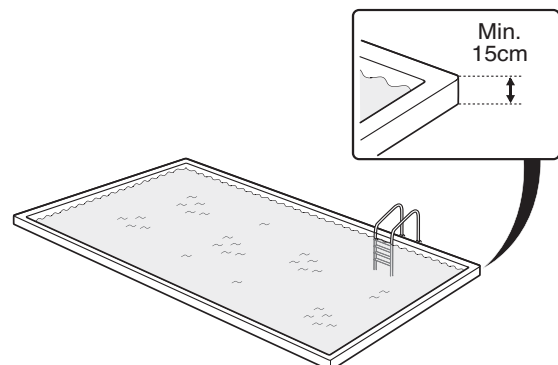



## 3. ASENNUS

### Rajaaminen työalueen sisällä

Rajaa alueita työalueen sisällä tekemällä rajoituskaapelilla saarekkeita törmäyksiä kestävämmien kohteiden, kuten kukkapenkkin, pensaiden ja suihkulähteiden, ympärille.

Iskunkestävät esteet, esim. puut ja yli 15 cm korkeat pensaats, eivät tarvitse rajausta rajoituskaapelilla. Robottiruohonleikkuri kääntyy, kun se törmää tällaiseen esteeseen.

Huolellisen ja hiljaisemmän käytön kannalta kannattaa rajata kaikki työalueella ja sen vieressä olevat kiinteät esineet.

Vie kaapeli alueelle, kierrä se rajattavan alueen ympäri ja johda se sen jälkeen samaa jälkeä takaisin. Jos käytät sinkilöitä, kaapeli tulee kiinnittää paluumatkalla samojen sinkilöiden alle. Kun rajakaapelit saarekkeeseen ja takaisin on asetettu lähemmäksi, robottiruohonleikkuri voi ajaa kaapelin yli.

Rajoituskaapeli ei saa mennä ristiin matkalla saarekkeeseen tai sieltä pois.

Lievästi kaltevat esteet, esimerkiksi kivet tai suurien puiden koholla olevat juuret, on rajattava tai poistettava. Muutoin robottiruohonleikkuri voi liukua kyseisen esteen päälle, mikä vaurioittaa sen teriä ja/tai saattaa aiheuttaa leikkurin jumittumisen.

### Sivualueet

Jos työalue koostuu kahdesta alueesta, joiden välillä robottiruohonleikkurin on hankala kulkea, suosittelemme sivualueen muodostamista.

Esimerkkejä ovat 25 %:n kallistuksen omaavat rinteet tai 60 cm (GARDENA R38Li, R40Li, R45Li, R50Li 90 cm) kapeammat käytävät. Sijoita rajoituskaapeli silloin sivualueen ympärille niin, että se muodostaa saarekkeen pääalueen ulkopuolelle.

Robottiruohonleikkuri on siirrettävä manuaalisesti pääalueen ja sivualueen välillä, kun sivualueen nurmi kaipaa leikkuuta. Valitse käyttötilaksi *MAN*, sillä robottiruohonleikkuri ei voi siirtyä itse sivualueelta latausasemalle. Katso kohta 5.1 *Toiminnan valinta* sivulta 41. Tässä toimintatilassa robottiruohonleikkuri ei etsi latausasemaa, vaan leikkaa, kunnes akku tyhjenee. Kun akku on tyhjentynyt, robottiruohonleikkuri pysähtyy ja näyttöön tulee viesti *Vaatii manuaalisen latauksen*. Aseta sen jälkeen robottiruohonleikkuri latausasemaan akun lataamista varten. Jos pääalue on leikattava latauksen jälkeen, toimintatilaksi kannattaa vaihtaa *Auto* ennen robottiruohonleikkurin asettamista latausasemaan.

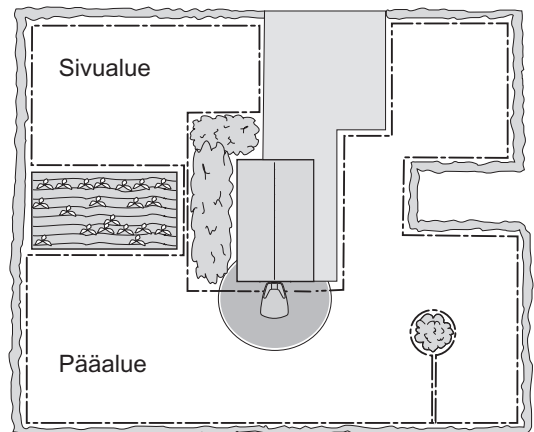
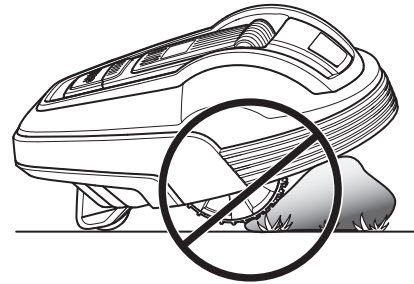
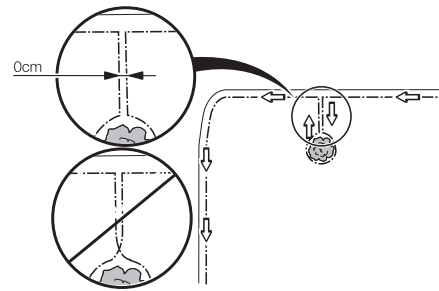
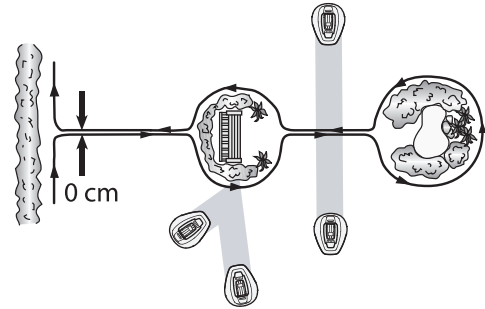

### 3. ASENNUS

#### Käytävät ruohonleikkuun kannalta

Pitkiä ja kapeita käytäviä ja alle 1,5–2 metriä leveitä alueita on vältettävä. Robottiruohonleikkuri voi leikatessaan jäädä kiertämään käytävää tai aluetta ympäri pitkäksi ajaksi. Silloin nurmikko voi näyttää tallotulta.

#### Rinteet

Rajoituskaapeli voidaan asentaa sellaisen rinteiden poikki, jonka kallistus on alle 15 %.

0-15 %

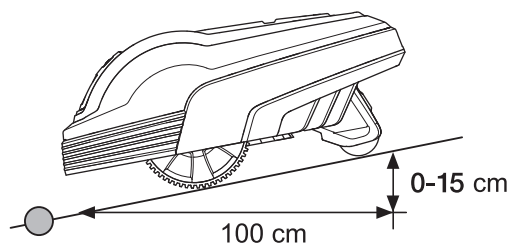

Rajoituskaapelia ei saa asentaa sellaisen rinteiden poikki, jonka kallistus on yli 15 %. Niissä robottiruohonleikkuri saattaa olla vaikea kääntyä. Silloin leikkuri pysähtyy ja antaa virheilmoituksen *Ulkopuolella*. Riski on suurin kosteilla ilmoilla, jolloin pyörät voivat luistaa märällä nurmikolla.

15- %

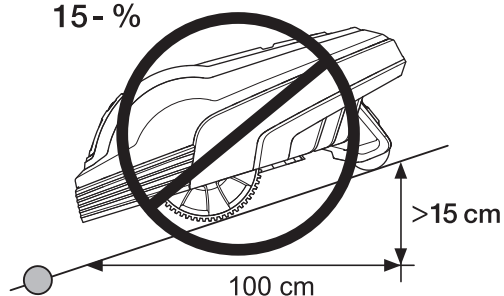

Mikäli aluetta rajoittaa este, johon robottiruohonleikkuri voi antaa törmätä, esimerkiksi aita tai tiheä pensasaita, voidaan rajoituskaapeli asentaa yli 15 % kallistuvan rinteiden poikki.

Työalueen sisällä robottiruohonleikkuri voi leikata alueita, joiden kaltevuus on korkeintaan 25 cm (25 %) pituusmetriä kohti. Jyrkemmät alueet on rajattava rajoituskaapelilla.

Jos jokin työalueen ulkolaidan kohta on jyrkempi kuin 15 cm/pituusmetri (15 %), on kaapeli sijoitettava tasaiselle maalle noin 20 cm:n päähän rinteiden alkupäästä.

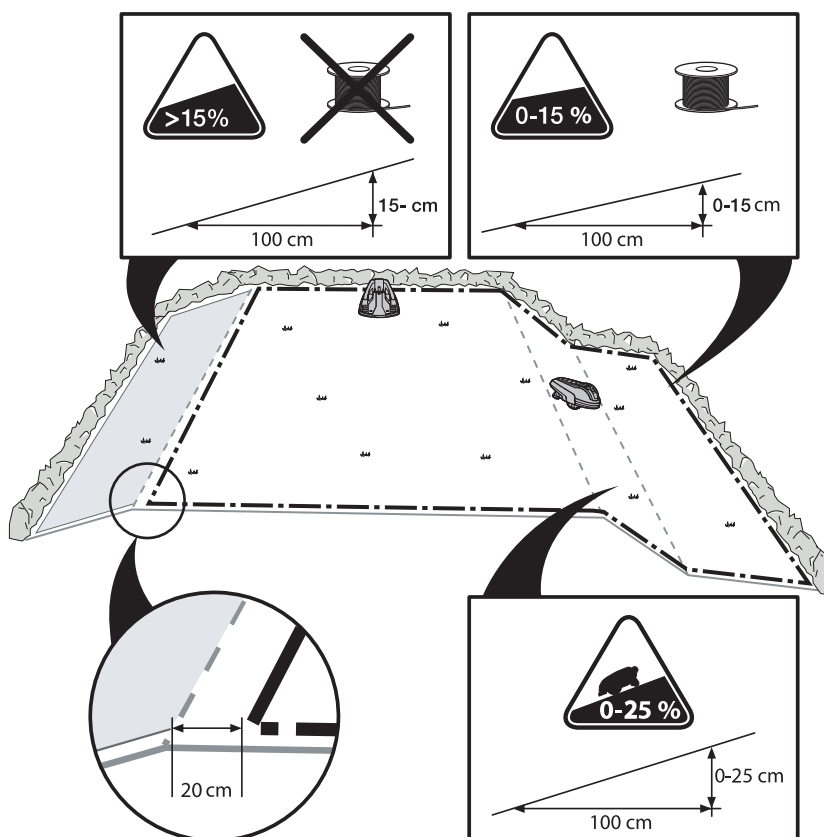

## 3. ASENNUS

### Rajoituskaapelin sijoitus

Jos aiot kiinnittää rajoituskaapelin:

- Leikkaa nurmikko erittäin lyhyeksi tavallisella ruohonleikkurilla tai trimmerillä kohdasta, johon kaapeli on tarkoitus asentaa. Silloin on helpompaa vetää kaapeli lähemmäs maanpintaa, niin riski siitä, että robottiruohonleikkuri leikkaa kaapelin tai vahingoittaa sen eristyksiä, pienenee.
- Varmista, että rajoituskaapeli on lähellä maanpintaa, ja kiinnitä sinkilät tiheästi, noin 75 cm päähän toisistaan. Rajoituskaapelin tulee olla joka kohdasta maanpinnan lähellä niin, ettei se pääse vaurioitumaan ennen kuin ruohonjuuret ovat kasvaneet sen yli.
- Lyö sinkilät maahan vasaran avulla. Lyö niitit maahan varovasti ja varmista, että kaapeli ei kiristy. Vältä kaapelin taittamista terävillä laskoksille.

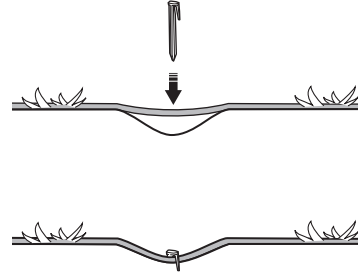

Jos rajoituskaapeli upotetaan:

- Varmista, että rajoituskaapeli tulee vähintään 1 cm ja enintään 20 cm maan alle. Kaapeli voidaan kaivaa maahan esimerkiksi reunaleikkuria tai suoraa lapiota apuna käyttäen.

Käytä toimitettua mittaa apuna asentaessasi rajoituskaapelia. Sen avulla voit helposti asettaa oikean etäisyyden rajoituskaapelin ja rajan/esteen välille. Mitta katkaistaan irti laatikosta.

#### TÄRKEÄÄ

**Ylimääräistä kaapelia ei saa sijoittaa rullalle rajoituskaapelin ulkopuolelle. Se voi aiheuttaa häiriöitä robottiruohonleikkuri.**

#### Silmukka ohjauskaapelin liittämiseen

Jotta ohjauskaapelin liittäminen rajoituskaapeliin olisi helpompaa, suosittelemme, että noin 20 cm:n pituisesta jatkorajoituskaapelista tehdään silmukka kohtaan, johon ohjauskaapeli myöhemmin liitetään. On hyvä suunnitella, mihin ohjauskaapeli sijoitetaan, ennen kuin rajoituskaapeli vedetään. Katso kohta 3.6 *Hakukaapelin asennus* sivulta 30.

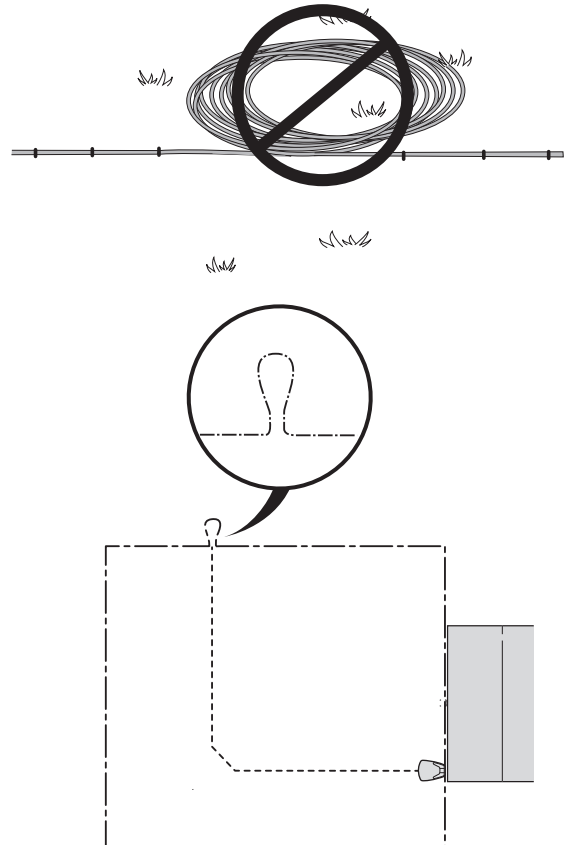

## 3. ASENNUS

### Rajoituskaapelin sijoittaminen latausasemalla

Rajakaapeli on asennettava linjaan latausaseman takaosan kanssa, ja latausaseman oikealle ja vasemmalle puolelle on pystyttävä vetämään suoraa rajakaapelia ainakin 1,5 metriä. Katso kuva. Jos rajoituskaapeli asennetaan toisin, robottiruohonleikkuri on vaikea löytää latausasemaa.

Joissakin tapauksissa suorinta reittiä latausaseman oikealle puolelle on pidennettävä sen mukaan, miten rajakaapeli on asetettu asennuksen aikana.

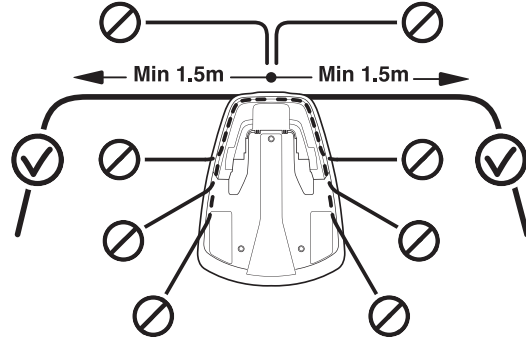

### Rajoituskaapelin jatkaminen

Käytä alkuperäisliitintä, jos rajoituskaapeli ei ole tarpeeksi pitkä ja sitä pitää pidentää. Se on vesitiivis ja tekee luotettavan elektronisen liitoksen.

Vie kaapelin molemmat päät liittimeen. Varmista, että kaapelit ovat kunnolla sisällä liittimessä tarkistamalla, että kaapelin päät näkyvät läpinäkyvällä alueella liittimen toisella puolella. Paina sen jälkeen liittimen päällä oleva painike kokonaan alas. Purista liittimen painike täysin käyttämällä siirtoleukapihtejä.

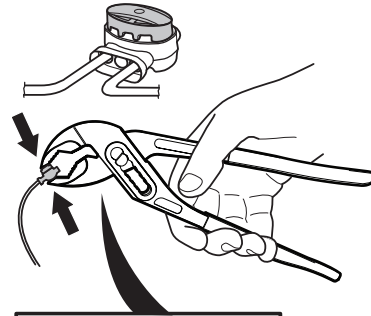

#### TÄRKEÄÄ

**Parikaapelit tai eristysteipillä eristetty ruuvijakorasia eivät ole kelvollisia liitoksia. Maan kosteus aiheuttaa johtimien hapettumisen ja johtaa jonkin ajan kuluttua piirin katkeamiseen.**

## 3. ASENNUS

### 3.5 Rajoituskaapelin liittäminen

Liitä rajoituskaapeli latausasemaan:

#### TÄRKEÄÄ

Rajoituskaapeli ei saa mennä ristiin latausasemaan liitettäessä. Oikea kaapelinpää tulee liittää latausaseman oikeanpuoleiseen koskettimeen ja vasen vasemmanpuoleiseen.

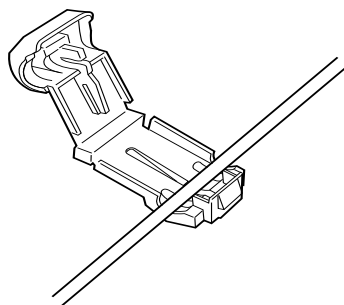

1. Vie kaapelinpäät koskettimiin:
  - Avaa kosketin.
  - Vie kaapeli koskettimen varmistimeen.
2. Purista kosketin yhteen pihdeillä. Purista, kunnes kuulet napsahduksen.

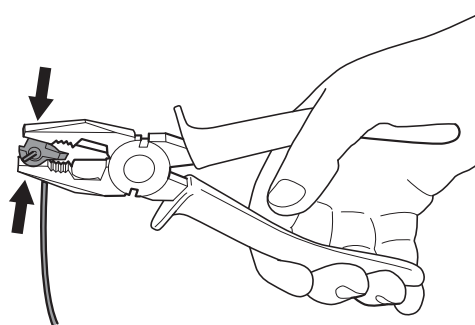

3. Leikkaa mahdollinen ylimääräinen rajakaapeli pois 1 - 2 cm kunkin liittimen yläpuolelta.

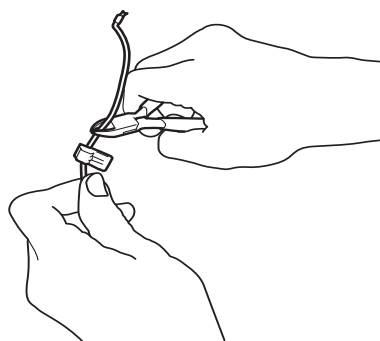

4. Paina liitin latausaseman kosketusnastan, jossa on vasemmalla merkintä AL ja oikealla merkintä AR.

Varmista huolellisesti, että liitin on sovitettu oikein.

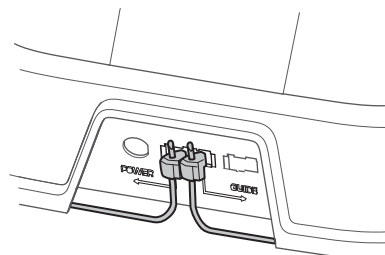

#### TÄRKEÄÄ

Oikea liitin on liitettävä latausaseman oikeanpuoleiseen metallinastan ja vasen kaapelinpää vasempaan liittimeen.

## 3. ASENNUS

### 3.6 Hakukaapelin asennus

Ohjauskaapeli on kaapeli, joka asennetaan poispäin latausasemasta, esimerkiksi kohti työskentelyalueen ääripäätä tai kapean käytävän läpi, ja kytketään sitten rajoituskaapeliin. Samaa kaapelirullaa käytetään sekä rajoitus- että ohjauskaapeliin.

Robottiruohonleikkuri käyttää hakukaapelia löytääkseen tiensä takaisin latausasemalle, ja lisäksi hakukaapeli ohjaa leikkurin työalueen etäisille alueille.

Jotta leikkuutulos olisi kauttaaltaan tasainen, robottiruohonleikkuri pystyy seuraamaan hakukaapelia latausasemasta aina haku- ja rajakaapelien liitäntäpisteeseen saakka ja aloittamaan leikkuun sieltä. Puutarhan pohjapiirroksesta riippuen on säädettävä, kuinka usein robottiruohonleikkuri seuraa hakukaapelia latausasemalta lähtiessään. Katso kohta 6.6 *Tietoja* sivulta 55.

Robottiruohonleikkuri kulkee eri etäisyyksien päästä hakukaapelista, jotta ei pääse syntymään uria, kun leikkuri seuraa hakukaapelia latausasemalle ja sieltä pois. Aluetta, jota robottiruohonleikkuri käyttää kaapelin vieressä, kutsutaan käytäväksi.

Robottiruohonleikkuri kulkee aina hakukaapelin vasemmalla puolella latausasemaan päin katsottuna. Käytävä on siis ohjauskaapelin vasemmalla puolella. Käytävän leveys on 50 cm. Asennuksen yhteydessä on tärkeää jättää ainakin 75 cm vapaata tilaa latausasemaan päin katsottuna ohjauskaapelin vasemmalle puolelle ja ainakin 25 cm vapaata tilaa ohjauskaapelin oikealle puolelle.

Ohjauskaapelia ei saa vetää 30 cm lähemmäksi rajoituskaapelista.

Ohjauskaapeli, kuten rajoituskaapeli, voidaan niitata tai upottaa maahan.

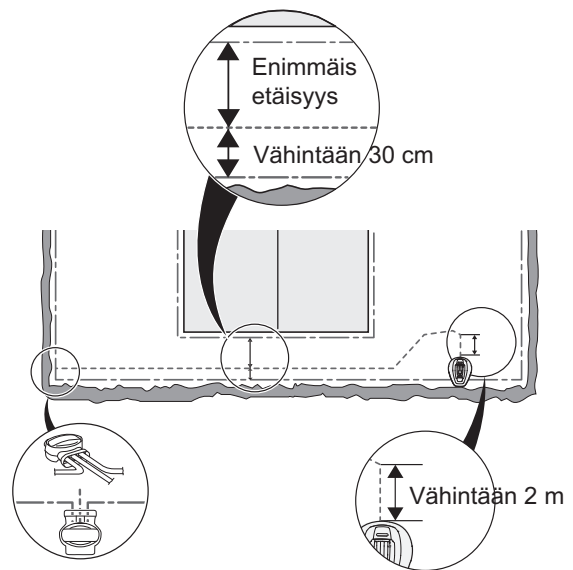
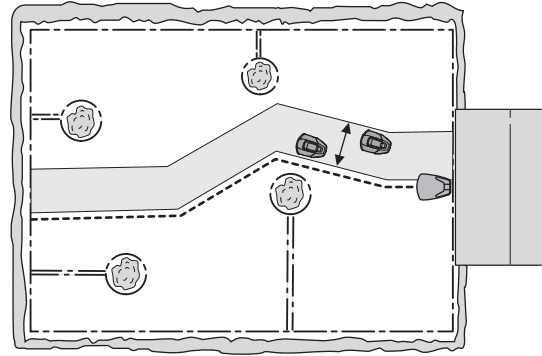

#### TÄRKEÄÄ

**Varmista, että latausasemaan päin katsottuna ohjauskaapelin vasemmalla puolella on aina ainakin 75 cm vapaata tilaa.**

## 3. ASENNUS

### Hakukaapelin sijoitus ja liittäminen

1. Vie kaapeli latauslevyn pohjassa olevan reiän läpi.

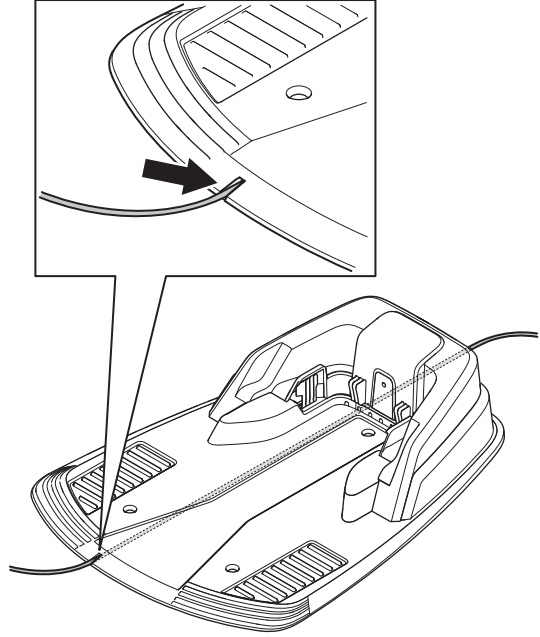

2. Sovita liitin ohjauskaapeliin samalla tavalla kuin rajoituskaapelin kohdalla, ks. kohta 3.5 *Rajoituskaapelin liittäminen* sivulta 29. Liitä se latausaseman "guide"-merkittyyn liittimeen.

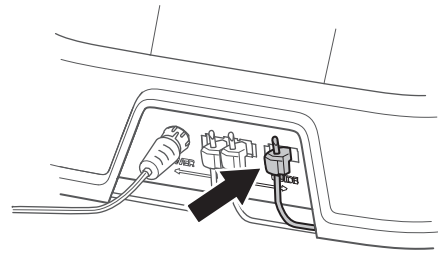

3. Vedä hakukaapelia vähintään 2 metriä suoraan ulos pohjalevyn etureunasta.

Jos ohjauskaapeli on asennettava käytävään:

- Ruohonleikkurirobotti seuraa hakukaapelia samalla puolella sekä latausasemalle että sieltä pois. Toisin sanoen ruohonleikkurirobotti kulkee aina hakukaapelin vasemmalla puolella latausasemaan päin katsottuna.

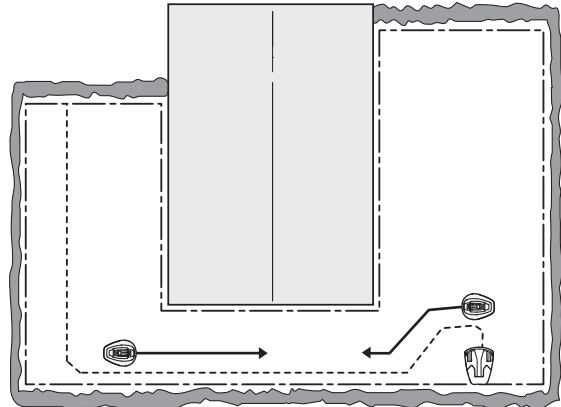

### 3. ASENNUS

- Käytävien kohdalla hakukaapeli on siksi asetettava siten, että robottiruohonleikkurilla on mahdollisimman paljon liikkumatilaa. Rajoitus- ja ohjauskaapelin välisen matkan on kuitenkin oltava ainakin 30 cm.

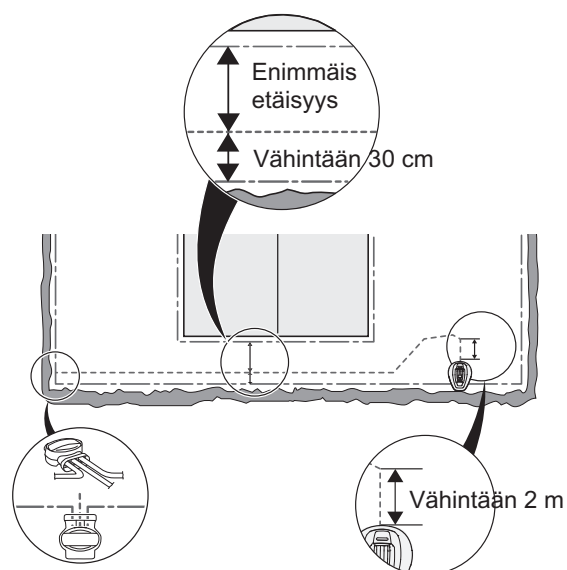

Jos ohjauskaapeli on asennettava jyrkkään rinteeseen, se kannattaa asettaa poikittain rinteeseen nähden. Silloin robottiruohonleikkurin on helpompi seurata hakukaapelia rinnettä pitkin.

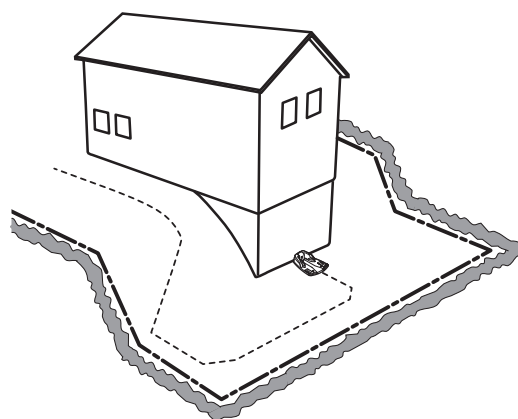

Vältä kaapelin asentamista teräväkulmaisesti. Tämä voi tehdä hakukaapelin seuraamisesta robottiruohonleikkurille vaikeaa.

4. Vie ohjauskaapeli rajoituskaapelin silmukkaan saakka, joka aiemmin tehtiin helpottamaan ohjauskaapelin liitântää.
5. Leikkaa rajoituskaapelin silmukka esimerkiksi kaapelileikkureilla.

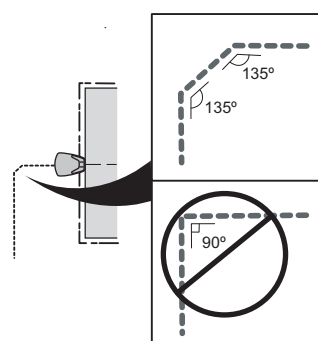



## 3. ASENNUS

6. Kytke hakukaapeli rajoituskaapeliin jatkoliittimen avulla:

Työnnä rajoituskaapeli liittimen kuhunkin reikään. Työnnä ohjauskaapeli liittimen keskireikään. Tarkista, että kaapelit on kiinnitetty liittimeen kunnolla niin, että niiden päät näkyvät liittimen toisella puolella olevasta läpinäkyvästä kohdasta.

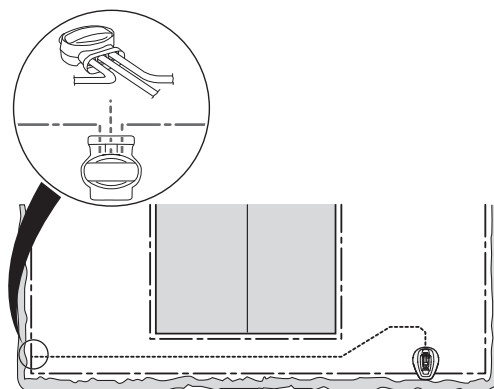

Purista liittimen painike täysin käyttämällä siirtoleukapihtejä.

Ei ole väliä, mihin reikään kukin kaapeli liitetään.

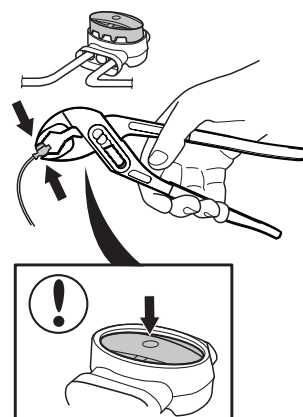

7. Kiinnitä jatkos nurmikolle sinkilöillä tai kaiva se maahan.

### TÄRKEÄÄ

Ohjauskaapeli ei saa kulkea rajoituskaapelin poikki, esimerkiksi saarelle vedetyn rajoituskaapelin.

### TÄRKEÄÄ

Testaa hakukaapelin toiminta käyttämällä *Kalibroi haku* -toimintoa ennen robottiruohonleikkurin käyttöä. Katso kohta 3.8 Ensimmäinen käynnistys ja kalibrointi sivulta 34.

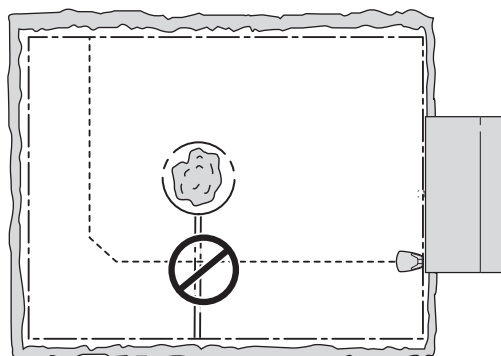

---

## 3. ASENNUS

---

### 3.7 Signaalin tarkistaminen

Tarkista aluesignaali tarkistamalla latausaseman merkkivalot.

Katso kohta 9.2 *Latausaseman merkkivalo* sivulla 73, jos latausasemassa ei pala tasainen vihreä valo.

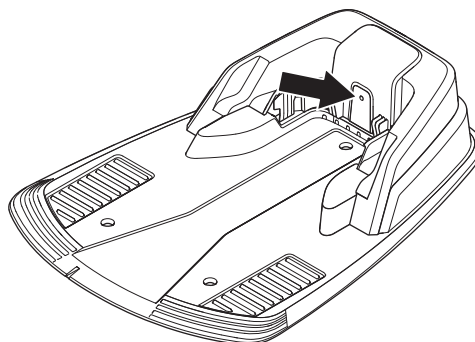

### 3.8 Ensimmäinen käynnistys ja kalibrointi

Ennen robottiruohonleikkurin käyttöä on tehtävä käynnistysasetukset leikkurin valikon kautta. Myös ohjaussignaali on kalibroitava automaattisesti. Kalibrointi on myös hyvä tapa testata, että hakukaapeli on asennettu siten, että robottiruohonleikkurin on helppo seurata sitä latausasemalta.

1. Avaa ohjauspaneelin kansi painamalla **STOP**-painiketta.

2. Aseta pääkytkin asentoon 1.

Käynnistysasetukset ilmestyvät näyttöön, kun robottiruohonleikkuri käynnistetään ensimmäisen kerran. Seuraavia asetuksia pyydetään:

- Kieli
- Maa
- Ajan muoto
- Tämänhetkinen aika
- Päivämäärän muoto
- Päivämäärä
- Nelinumeroinen PIN-koodi. Kaikki lukuyhdistelmät paitsi 0000 sallitaan.

#### TÄRKEÄÄ

**Kirjoita sivun 4 *Muistio* syöttämäsi PIN-koodi.**

3. Aseta robottiruohonleikkuri latausasemaan näytön kehottamalla tavalla. Paina käynnistyspainiketta ja sulje kansi. Robottiruohonleikkuri käynnistää ohjaussignaalin kalibroinnin. Se lähtee latausasemalta ja seuraa hakukaapelia pisteeseen, jossa hakukaapeli yhdistyy rajakaapeliin, ja alkaa leikata sieltä. Varmista, että robottiruohonleikkuri pystyy seuraamaan hakukaapelia koko matkan.

Jos näin ei ole, se voi johtua virheellisesti asennetusta ohjauskaapelista. Tarkista tässä tapauksessa, että asennus on tehty kohdan 3.6 *Hakukaapelin asennus* sivulta 46 mukaisesti. Suorita sitten kalibrointi uudelleen. Katso kohta 6.6 *Tietoja* sivulta 55.

R70Li/R80Li-robottiruohonleikkurin ohjauslevyettä voi pienentää, jotta robottiruohonleikkuri pääsee seuraamaan hakukaapelia hyvin kapeillakin kulkuväylillä. Katso kohta 6.4 *Asennus, GARDENA R70Li, R80Li* sivulta 49. Kalibroi R70Li/R80Li uudelleen testitoiminnon avulla. Katso 6.4 *Asennus, GARDENA R70Li, R80Li* sivulta 49.

---

## 3. ASENNUS

---

### 3.9 Latausasemaan telakoitumisen testaus

Tarkista ennen robottiruohonleikkurin käyttöä, että se pystyy seuraamaan hakukaapelia koko matkan latausasemalle saakka ja telakoituu sitten vaivatta latausasemaan. Tee testi alla kuvatun mukaisesti.

1. Avaa ohjauspaneelin kansi painamalla **STOP**-painiketta.
2. Aseta robottiruohonleikkuri lähelle sitä pistettä, jossa hakukaapeli liittyy rajakaapeliin. Aseta robottiruohonleikkuri noin kahden metrin päähän hakukaapelista lähelle hakukaapeliin päin.
3. Valitse *HOME* painamalla talosymbolia ja kun osoitin on kohdassa *HOME*, valitse *OK*. Valitse **START** ja sulje kansi.
4. Tarkista, että robottiruohonleikkuri seuraa hakukaapelia koko matkan latausasemalle ja telakoituu siihen. Testi on hyväksytty vain, jos robottiruohonleikkuri pystyy seuraamaan hakukaapelia koko matkan latausasemalle ja telakoitumaan ensimmäisellä yrityksellä. Jos robottiruohonleikkuri ei pysty telakoitumaan ensimmäisellä yrityksellä, se yrittää automaattisesti uudelleen. Jos robottiruohonleikkuri kuitenkin tarvitsee telakoitumiseen kaksi yritystä tai useampia, asennusta ei ole tehty hyväksytysti. Varmista tässä tapauksessa, että latausasema, rajoituskaapeli ja ohjauskaapeli on asennettu kohdissa 3.2, 3.4 ja 3.6 annettujen ohjeiden mukaisesti.
5. Robottiruohonleikkuri pysyy latausasemassa, kunnes valitaan joko *Auto*- tai *Man*-toimintatila. Katso kohta 5.1 *Toiminnan valinta* sivulta 41.

Ohjausjärjestelmä on kalibroitava ensin, jotta yllä kuvatun testin lopputulos olisi tyydyttävä. Katso kohta 3.8 *Ensimmäinen käynnistys ja kalibrointi* sivulta 34.

## 4. KÄYTTÖ

### 4. Käyttö

#### 4.1 Tyhjän akun lataus

Kun GARDENA robottiruohonleikkuri on uusi, tai jos se on ollut varastoituna pitkään, akku on tyhjä ja vaatii latauksen ennen käynnistystä. Lataaminen kestää noin 80–100 minuuttia.

1. Aseta virtakatkaisija 1-asentoon.
2. Aseta robottiruohonleikkuri latausasemaan. Avaa kansi ja työnnä robottiruohonleikkuria niin kauas kuin se liikkuu, jotta varmistat robottiruohonleikkurin hyvän kosketuksen latausasemaan.
3. Näytöllä on viesti, että lataus on käynnissä.

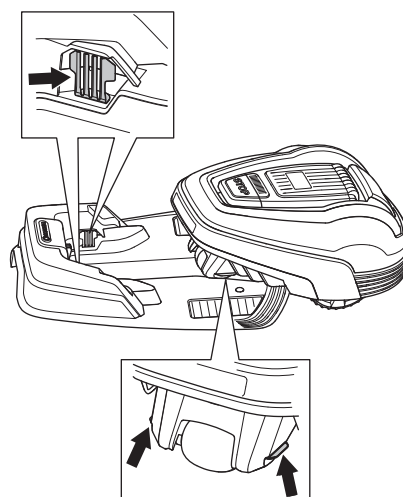
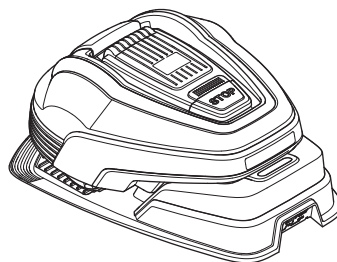

#### VAROITUS

Lue turvallisuusmääräykset tarkasti ennen robottiruohonleikkuri käynnistämistä.



#### VAROITUS

Pidä kädet ja jalat kaukana pyörivistä teristä.



#### VAROITUS

Älä koskaan käytä robottiruohonleikkuria, jos leikkuualueella on muita, etenkin lapsia tai lemmikkieläimiä.



## 4. KÄYTTÖ

### 4.2 Ajastimen käyttö

Paras leikkaustulos saadaan, kun ruohikkoa ei leikata liikaa. Käytä ajastintoimintoa (katso kohta 6.3 *Ajastin* sivulta 46) näin vältät nurmikon liiallisen leikkuun. Kun asetat ajastinta, ota huomioon, että robottiruohonleikkuri leikkaa Työskentelykapasiteetti-taulukossa mainitun määrän neliömetrejä tunnissa tai päivässä.

#### Esimerkki

JR70Li on leikattava noin 8 tuntia päivässä. Ajat ovat suuntaa-antavia ja aika riippuu esimerkiksi nurmikon laadusta, terän terävyydestä ja akun iästä.

#### TÄRKEÄÄ

**Käyttämällä ajastinta estät leikkurin toiminnan silloin, kun alueella on lapsia, lemmikkieläimiä tai muuta sellaista, jota pyörivät terät voisivat vahingoittaa.**

Ajastimen tehdasasetuksena on 07:00 - 23:00 (GARDENA R38Li, R40Li, R45Li, R50Li:ssä 07:00 - 22:00). Leikkuu on mahdollista kaikkina viikonpäivinä. Tämä asetus soveltuu mainitun enimmäistyöalueen suuruiselle alalle.

Työalueen koon niin salliessa nurmen laatu paranee, jos se leikataan joka toinen päivä sen sijaan, että leikattaisiin muutama tunti joka päivä. Lisäksi ruoho voi paremmin, jos se saa levätä kokonaan vähintään kolmen päivän ajan kerran kuukaudessa.

#### Valmiustila

Robottiruohonleikkuriin on asetettu tehtaalla Valmiusaikataulukon mukainen valmiustilajakso. Valmiustilajakson aikana nurmikkoa voidaan esimerkiksi kastella tai se on vapaa käyttöön pelikenttänä.

#### Esimerkki 1

Tässä esimerkissä käytetyt ajat koskevat GARDENA R40Li -mallia, mutta toimintaperiaate on sama muissakin malleissa.

Työskentytunnit 1: 07:00 - 22:00

Viikonpäivät: Kaikki

Tehdasasetus varmistaa, että robottiruohonleikkuri alkaa leikata nurmikkoa klo 7. Leikkuri on latausasemassa klo 19 alkaen ja alkaa leikata jälleen seuraavana aamuna klo 7.

Jos työ jaetaan ajastimella kahteen jaksoon, myös valmiustilajakso voidaan jakaa useampaan jaksoon. Valmiustilajakson vähimmäisajan on kuitenkin oltava Valmiusaikataulukon mukainen.

Taulukon mukainen työskentelykapasiteetti

Model	Työskentelykapasiteetti
GARDENA R38Li	Noin 32 m <sup>2</sup> tunnissa tai päivässä
GARDENA R40Li	Noin 33 m <sup>2</sup> tunnissa tai päivässä
GARDENA R45Li	Noin 38 m <sup>2</sup> tunnissa tai päivässä
GARDENA R50Li	Noin 42 m <sup>2</sup> tunnissa tai päivässä
GARDENA R70Li	Noin 44 m <sup>2</sup> tunnissa tai päivässä
GARDENA R80Li	Noin 50 m <sup>2</sup> tunnissa tai päivässä

Taulukon mukainen valmiusaika

Model	Valmiusaika
GARDENA R38Li	Vähintään 12 tuntia päivässä
GARDENA R40Li	Vähintään 12 tuntia päivässä
GARDENA R45Li	Vähintään 12 tuntia päivässä
GARDENA R50Li	Vähintään 12 tuntia päivässä
GARDENA R70Li	Vähintään 8 tuntia päivässä
GARDENA R80Li	Vähintään 8 tuntia päivässä

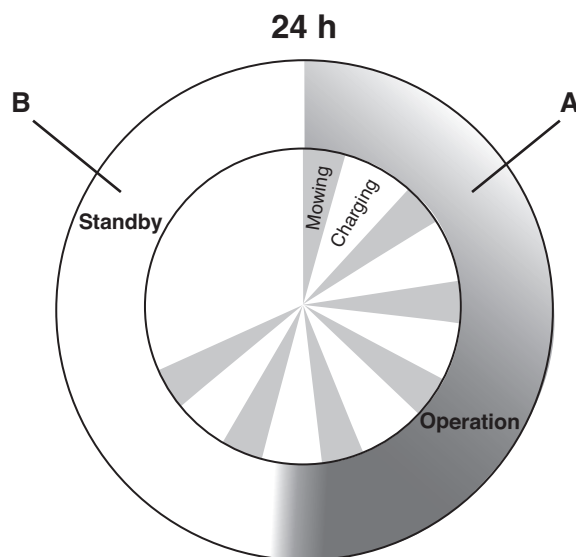

#### R40Li

**Käyttö A = Max 12 h**

**Lataus/valmiustila B = Min 12 h**

## 4. KÄYTTÖ

### Esimerkki 2

Tässä esimerkissä käytetyt ajat koskevat GARDENA R40Li -mallia, mutta toimintaperiaate on sama muissakin malleissa.

Työskentytunnit 1: 06:00 - 16:00

Työskentytunnit 2: 20:00 - 23:00

Viikonpäivät: Kaikki

Robottiruohonleikkuri toimii ajalla 6:00 - 16:00. Se alkaa leikata jälleen klo 20, mutta pysähtyy klo 22 ja aloittaa jälleen seuraavana aamuna klo 6.

Ajat ovat suuntaa-antavia ja aika riippuu esimerkiksi nurmikον laadusta, terän terävyydestä ja akun iästä.

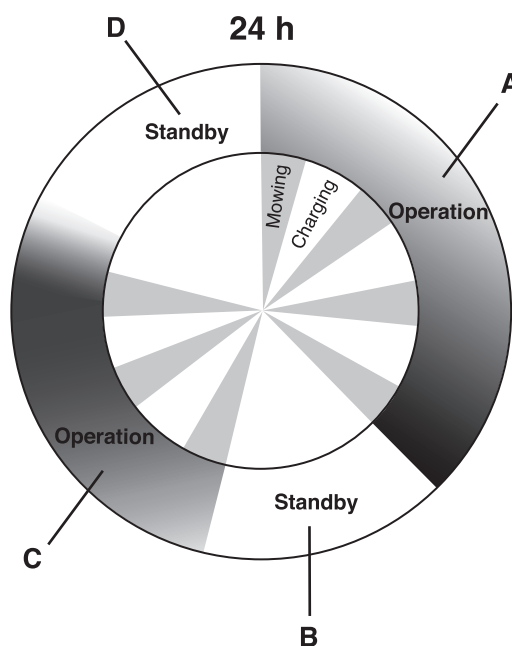

R40Li

**Käyttö** A + C = Max 12 h

**Lataus/valmiustila** B + D = Min 12 h

### 4.3 Käynnistys

1. Aseta virtakatkaisija 1-asentoon.
2. Paina **STOP**-painiketta avataksesi ohjauspaneelin kannen.
3. Syötä PIN-koodi.
4. Paina käynnistyspainiketta.
5. Sulje kansi 10 sekunnin kuluessa.

Jos robottiruohonleikkuri on latausasemassa, se lähtee siitä ainoastaan, jos sen akku on täyteen ladattu ja ajastin asetettu niin, että se mahdollistaa leikkurin toiminnan.

Ennen kuin terälevy käynnistyy, kuuluu viisi äänimerkkiä kahden sekunnin ajan.

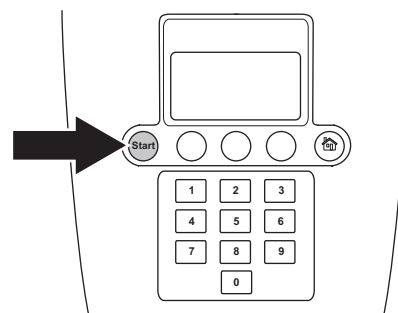

### 4.4 Pysäytys

1. Paina **STOP**-painiketta.

Robottiruohonleikkuri pysähtyy, leikkuumoottori sammuu ja ohjauspaneelin kansi aukeaa.

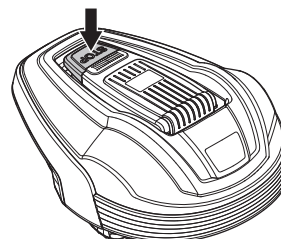

## 4. KÄYTTÖ

### 4.5 Sammuttaminen

1. Paina **STOP**-painiketta.
2. Aseta virtakatkaisija 0-asentoon.

Katkaise robottiruohonleikkurin virta aina pääkatkaisimella, jos laitetta pitää huolta tai se pitää siirtää työalueen ulkopuolelle.

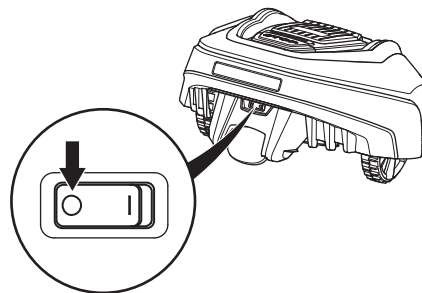

### 4.6 Leikkuukorkeuden säätö

Leikkuukorkeus voi vaihdella MINimistä (2 cm) MAXimiin (5 cm).

Leikkuukorkeuden säätäminen:

1. Pysäytä robottiruohonleikkuri painamalla **STOP**-painiketta ja avaa kansi.
2. Käännä korkeussäädin haluamaasi asentoon. Valitun asennon osoittaa oranssi pylväs, joka näkyy säätimen vieressä ikkunan läpi.
  - Lisää leikkauskorkeutta kääntämällä vastapäivään.
  - Pienennä leikkauskorkeutta kääntämällä myötäpäivään.

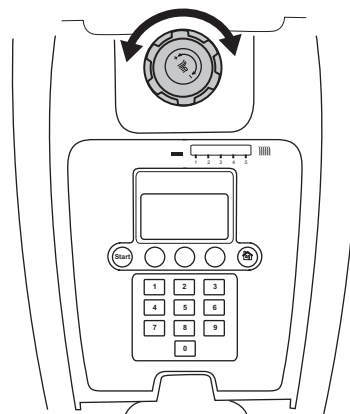

#### TÄRKEÄÄ

Ensimmäisen viikon aikana asennuksen jälkeen leikkuukorkeus on säädettävä **MAX**-asentoon, jotta signaalikaapeli ei vaurioidu. Tämän jälkeen leikkuukorkeutta voidaan laskea vähitellen joka toinen viikko, kunnes saavutetaan haluttu leikkuukorkeus.

## 5. OHJAUSPANEELI

### 5. Ohjauspaneeli

Ohjauspaneelilla hoidetaan kaikenlaiset komennot ja asetukset GARDENA robottiruohonleikkuri. Kaikkiin toimintoihin päästään muutamien valikoiden kautta.

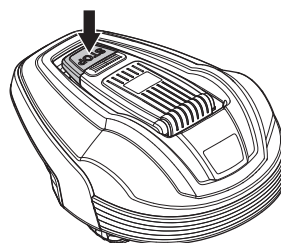

Ohjauspaneeli koostuu näytöstä ja näppäimistöstä. Kaikki tiedot näkyvät näytöllä ja kaikki tiedot syötetään näppäimistön painikkeilla.

Kun pysäytyspainiketta on painettu ja kansi avattu, esiin tulee toimintaikkuna: kello, valittu toimintatila, leikkuutunnit, akun tila ja ajastimen asetukset.

- Kello näyttää sen hetkisen kellonajan.
- Päivämäärä näyttää kuluvan päivän.
- Näytössä näkyvä käyttötuntien lukumäärä ilmoittaa sen tuntimäärän, jonka robottiruohonleikkuri on ollut käytössä valmistuspäivästään alkaen. Käyttöajaksi lasketaan se aika, jonka robottiruohonleikkuri on leikannut ruohoa tai hakenut latausasemaa.
- Tekstit *AUTO*, *MAN* tai *KOTI* näyttävät valitun toimintatilan. Katso käyttöohjeen kohta 5.1 Toiminnan valinta.
- Akun varaustila näyttää, paljonko akun varauksesta on jäljellä.
- Teksti *ECO* näkyy, kun robottiruohonleikkuri on asetettu *ECO*-tilaan.
- Kellokuvake näytetään, kun ajastin on aktivoitu. Kellokuvake on musta, jos ajastimen asetus estää robottiruohonleikkuria leikkaamasta, ja se on valkoinen, kun leikkuri voi leikata.
- *MENU*-teksti osoittaa, että päävalikko voidaan avata painamalla tekstin alla olevaa monivalintapainiketta.

Näppäimistö koostuu neljästä näppäinryhmästä: toiminnanvalintapainike, monivalintapainikkeet, numerot ja käynnistyspainike.

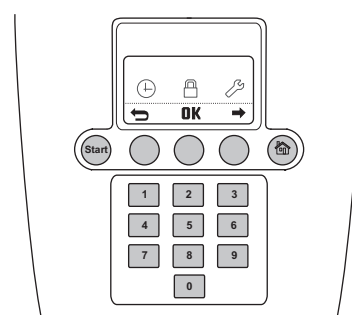
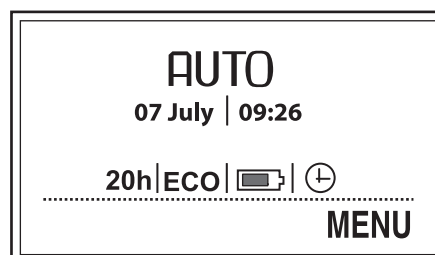
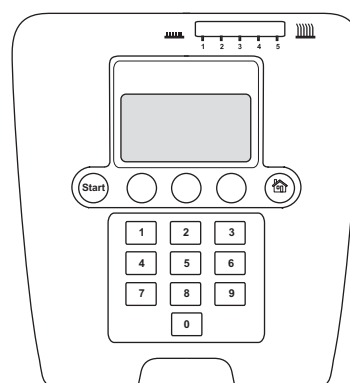



## 5. OHJAUSPANEELI

### 5.1 Toiminnan valinta

Toiminnanvalintapainikkeen merkkinä on talo. Kun painiketta painetaan, valittu toimintatila näytetään näytöllä. Painamalla painiketta toistuvasti voit valita kolmen eri toimintatilan väliltä.

#### 1. KOTI:

Lähetää robottiruohonleikkurin latausasemaan. Se pysyy tässä, kunnes valitaan toinen tila. Teksti *Koti* näkyy toimintaikkunassa. Kun akku on ladattu täyteen, robottiruohonleikkuri jää pysäköidyksi latausasemalle. Robottiruohonleikkuri lähtee ensin latausasemasta ja alkaa leikata jälleen, kun käyttötilaksi valitaan AUTO.

Home-asetusta käytetään uuden asennuksen jälkeen tai silloin, kun olemassa olevaan asennukseen tehdään muutoksia ja halutaan testata, pystyykö robottiruohonleikkuri seuraamaan hakukaapelia ja telakoitumaan latausasemaan. Katso kohta 3.9 *Latausasemaan telakoitumisen testaus* sivulta 35.

#### 2. AUTO:

Normaali, automaattinen toimintatila, jossa robottiruohonleikkuri leikkaa ja lataa automaattisesti.

#### 3. MAN:

Leikattaessa sivualueita (ks. kohta 3.4 *Rajoituskaapelin asennus* sivulla 23), on käytettävä MAN-asetusta.

Jos valitaan MAN ja robottiruohonleikkuri käynnistyy nurmella, se leikkaa, kunnes akku tyhjenee. Silloin se pysähtyy ja esille tulee viesti "Vaatii manuaalisen latauksen".

Robottiruohonleikkuri on kannettava latausasemalle ja käynnistettävä manuaalisesti latauksen jälkeen.

Jos robottiruohonleikkurin annetaan latautua MAN-tilassa, se latautuu täyteen, siirtyy noin 20 cm päähän latausasemasta ja pysähtyy. Tällä se ilmaisee, että akku on ladattu täyteen ja leikkuri on valmis leikkaamaan.

Jos pääalue on leikattava latauksen jälkeen, toimintatilaksi kannattaa vaihtaa Auto ennen robottiruohonleikkurin asettamista latausasemaan.

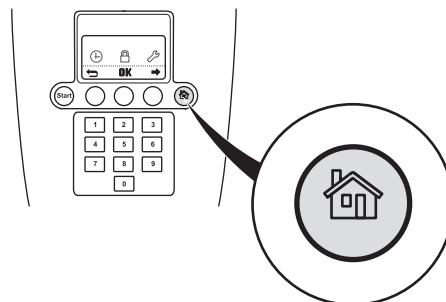

#### TÄRKEÄÄ

Käynnistä robottiruohonleikkuri painamalla aina käynnistinpainiketta ennen kannen sulkemista. Jos käynnistinpainiketta ei paineta, kuuluu viestin merkkiäänä eikä robottiruohonleikkuri käynnisty.

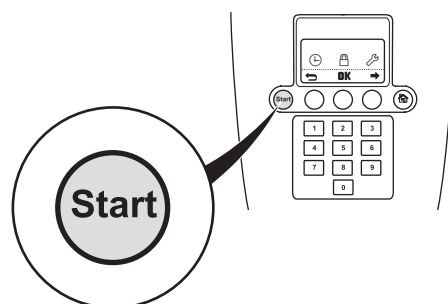

## 5. OHJAUSPANEELI

### 5.2 Monivalintapainikkeet

Kolme monivalintapainiketta tarjoavat eri toimintoja muun muassa sen mukaan, missä kohtaa valikkorakennetta olet. Painikkeen toiminto näytetään näytön alareunassa.

Esimerkki: Päävalikossa vasemmalla painikkeella voi siirtyä takaisin, keskipainikkeella vahvistaa minkä tahansa valinnan ja oikealla painikkeella vierittää valikkoa.

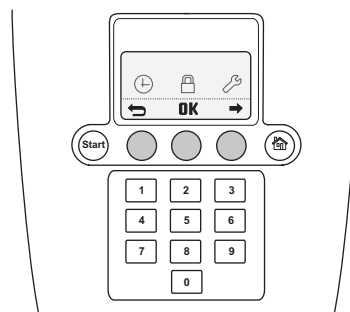

### 5.3 Numerot

Numeronäppäimiä käytetään esimerkiksi PIN-koodin ja aika-asetusten antamiseen.

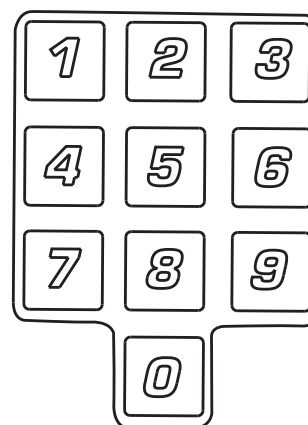

### 5.4 Virtakatkaisija

Aseta virtakatkaisija 1-asentoon robottiruohonleikkuri käynnistämiseksi.

Aseta pääkatkaisin asentoon 0, kun robottiruohonleikkuri ei ole käytössä tai terälevyä käsitellään.

Kun pääkytkin on 0-asennossa, robottiruohonleikkurin moottorit eivät voi käynnistyä.

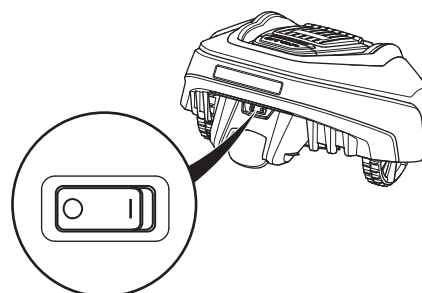

## 6. VALIKKOTOIMINNOT

### 6. Valikkotoiminnot

#### 6.1 Päävalikko

GARDENA R38Li, R40Li, R45Li, R50Li:n päävalikossa on kolme valintaa:

- *Ajastin*
- *Turvallisuus*
- *Asetukset*

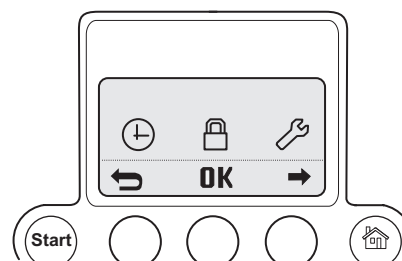

GARDENA R70Li/R80Li:n päävalikossa on neljä valintaa:

- *Ajastin*
- *Asennus*
- *Turvallisuus*
- *Asetukset*

Jokaisen valinnan alla on joukko alavalikoita. Näistä pääset kaikkiin robottiruohonleikkuri asetustoimintoihin.

#### Valikoiden selaaminen

Selaa päävalikkoa ja alivalikkoja monivalintapainikkeilla. Anna arvot ja ajat käyttämällä numeronäppäimiä ja vahvista kukin valinta monivalintapainikkeella, jossa on merkintä OK. Paina monivalintapainiketta, jossa on paluunuoli, jos haluat palata askeleen ylöspäin valikossa, tai pidä toiminnon valintapainiketta painettuna kaksi sekuntia, jos haluat siirtyä suoraan päävalikkoon.

#### Alavalikot

Tietyt alavalikot sisältävät vaihtoehtoja, jotka merkitään rastilla vasemmalle puolelle. Tämä tarkoittaa, että nämä vaihtoehdot valitaan. Valitse tai poista valinta painamalla OK.

Osassa alavalikoita näkyy joidenkin rivien oikeassa reunassa tietoja. Tieto kertoo sille toiminnolle tehdystä valinnasta.

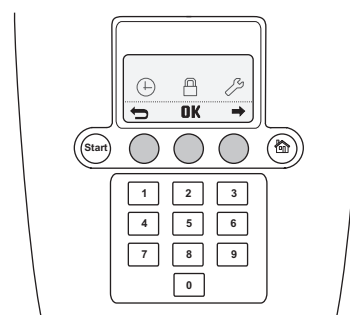

# 6. VALIKKOTOIMINNOT

## 6.2 Valikkorakenne

GARDENA R38Li, R40Li, R45Li, R50Li

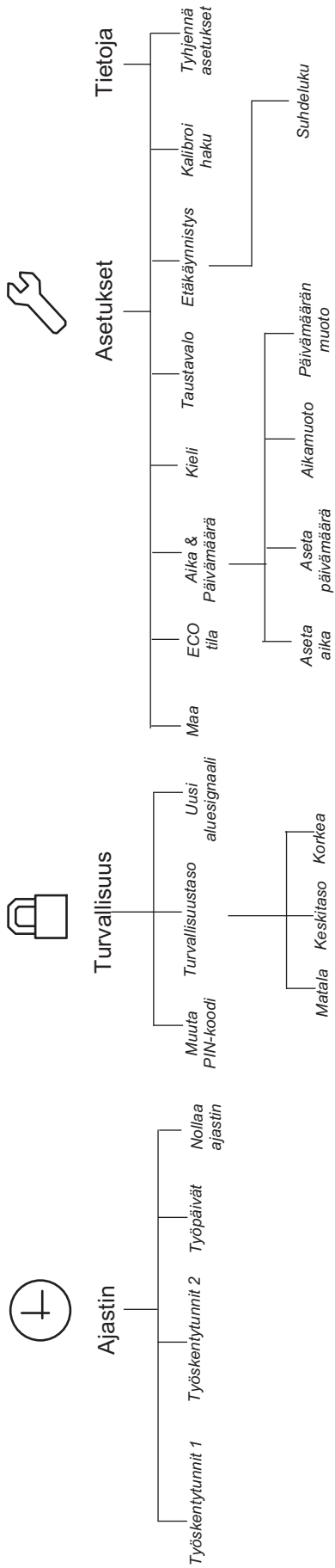

# 6. VALIKKOTOIMINNOT

GARDENA R70Li, R80Li

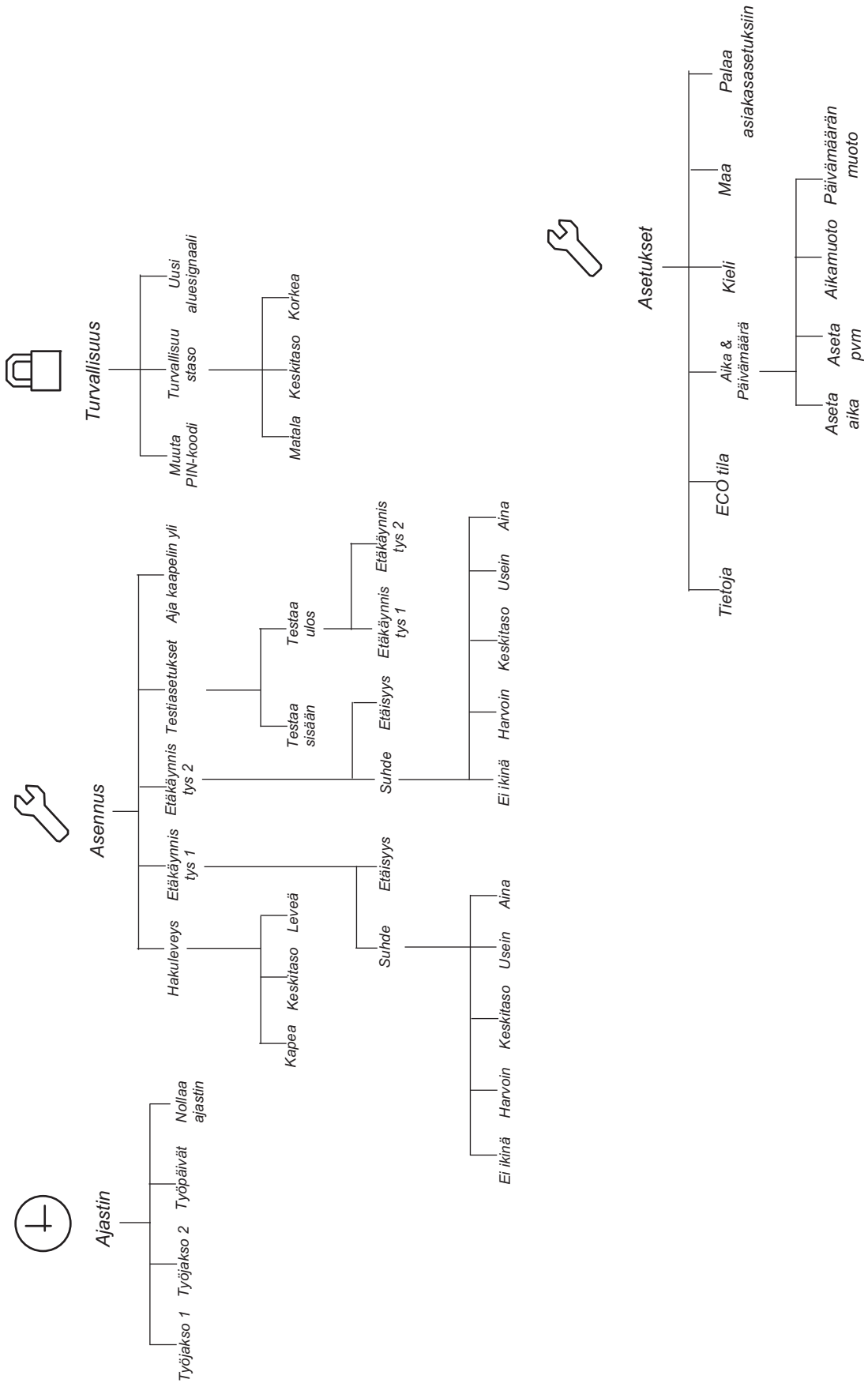

## 6. VALIKKOTOIMINNOT

### 6.3 Ajastin

Paras leikkaustulos saadaan, kun ruohikkoa ei leikata liikaa. Sen vuoksi käyttöajan rajoittaminen ajastintoiminnolla on tärkeää, jos työalueen pinta-ala on pienempi kuin robottiruohonleikkurin työskentelykapasiteetti. Jos robottiruohonleikkuri saa leikata liikaa, nurmikko voi näyttää talloilta. Lisäksi robottiruohonleikkuri altistuu liialliselle kulumiselle.

Ajastintoiminto on myös hyvä apukeino robottiruohonleikkuri leikkausaikojen rajoittamiseen esimerkiksi silloin, kun lapset ovat ulkona ja leikkivät pihalla.

Tehdasasetuksena on 07:00–23:00 (GARDENA R38Li, R40Li, R45Li, R50Li:llä 07:00-22:00), ja se mahdollistaa nurmikon leikkuaan jokaisena viikonpäivänä. Tämä asetus soveltuu mainitun enimmäistyöalueen suuruiselle alalle.

Kun asetat ajastinta, ota huomioon, että robottiruohonleikkuri leikkaa Työskentelykapasiteetti-*taulukossa* mainitun määrän neliömetrejä tunnissa tai päivässä.

Alla olevassa taulukossa on ehdotuksia ajastinasetuksiksi erikokoisille puutarhoille. Taulukkoa voi käyttää toiminta-ajan asettamiseen. Ajat ovat suuntaa-antavia, ja niitä on mahdollisesti säädettävä puutarhaan sopiviksi. Käytä taulukkoa seuraavasti:

1. Etsi työalue, joka vastaa puutarhan pinta-alaa parhaiten.
2. Valitse haluamasi määrä työpäiviä viikossa (tiedyt työalueet saattavat edellyttää 7 päivää).
3. Työtunnit päivässä näyttää, kuinka monta tuntia robottiruohonleikkuri toimii työpäivinä.
4. Ehdotettu aikaväli näyttää aikavälin, joka vastaa tarvittavia työtunteja päivää kohti.

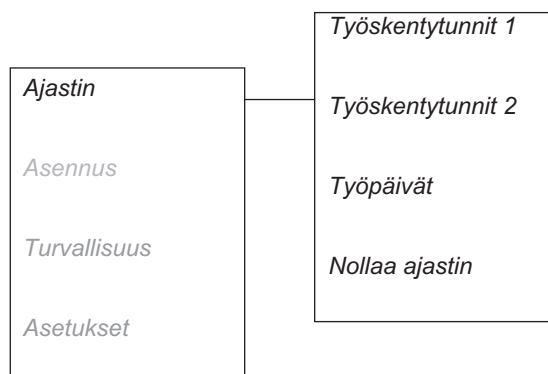

Tämä taulukko koskee mallia GARDENA R38Li			
Työalue	Työpäiviä viikossa	Työtunteja päivässä	Ehdotettu aikaväli
100 m <sup>2</sup>	5	4,5h	07:00 - 11:30
	7	3,5h	07:00 - 10:30
200 m <sup>2</sup>	5	9h	07:00 - 16:00
	7	6,5h	07:00 - 13:30
300 m <sup>2</sup>	6	11h	07:00 - 18:00
	7	9,5h	07:00 - 16:30
380 m <sup>2</sup>	7	12h	07:00 - 19:00

## 6. VALIKKOTOIMINNOT

Tämä taulukko koskee mallia GARDENA R40Li			
Työalue	Työpäiviä viikossa	Työtunteja päivässä	Ehdotettu aikaväli
100 m <sup>2</sup>	5	4,5h	07:00 - 11:30
	7	3h	07:00 - 10:00
200 m <sup>2</sup>	5	8,5h	07:00 - 15:30
	7	6h	07:00 - 13:00
300 m <sup>2</sup>	6	10,5h	07:00 - 17:30
	7	9h	07:00 - 16:00
400 m <sup>2</sup>	7	12h	07:00 - 19:00

Tämä taulukko koskee mallia GARDENA R45Li			
Työalue	Työpäiviä viikossa	Työtunteja päivässä	Ehdotettu aikaväli
100 m <sup>2</sup>	5	4h	07:00 - 11:00
	7	2,5h	07:00 - 09:30
200 m <sup>2</sup>	5	7,5h	07:00 - 14:30
	7	5,5h	07:00 - 12:30
300 m <sup>2</sup>	5	11h	07:00 - 18:00
	7	8h	07:00 - 15:00
400 m <sup>2</sup>	7	10,5h	07:00 - 17:30
450 m <sup>2</sup>	7	12h	07:00 - 19:00

Tämä taulukko koskee mallia GARDENA R50Li			
Työalue	Työpäiviä viikossa	Työtunteja päivässä	Ehdotettu aikaväli
100 m <sup>2</sup>	5	3,5h	07:00 - 10:30
	7	2,5h	07:00 - 09:30
200 m <sup>2</sup>	5	7h	07:00 - 14:00
	7	5h	07:00 - 12:00
300 m <sup>2</sup>	5	10h	07:00 - 17:00
	7	7h	07:00 - 14:00
400 m <sup>2</sup>	6	11h	07:00 - 18:00
	7	9,5h	07:00 - 16:30
500 m <sup>2</sup>	7	12h	07:00 - 19:00

## 6. VALIKKOTOIMINNOT

Tämä taulukko koskee mallia GARDENA R70Li			
Työalue	Työpäiviä viikossa	Työtunteja päivässä	Ehdotettu aikaväli
100 m <sup>2</sup>	5	3h	07:00 - 10:00
	7	2,5h	07:00 - 09:30
200 m <sup>2</sup>	5	6,5h	07:00 - 13:30
	7	4,5h	07:00 - 11:30
400 m <sup>2</sup>	5	13h	07:00 - 20:00
	7	9h	07:00 - 16:00
600 m <sup>2</sup>	6	16h	07:00 - 23:00
	7	13,5h	07:00 - 20:30
700 m <sup>2</sup>	7	16h	07:00 - 23:00

Tämä taulukko koskee mallia GARDENA R80Li			
Työalue	Työpäiviä viikossa	Työtunteja päivässä	Ehdotettu aikaväli
100 m <sup>2</sup>	5	3h	07:00 - 10:00
	7	2h	07:00 - 09:00
200 m <sup>2</sup>	5	5,5h	07:00 - 12:30
	7	4h	07:00 - 11:00
400 m <sup>2</sup>	5	11,5h	07:00 - 18:30
	7	8h	07:00 - 15:00
600 m <sup>2</sup>	6	14h	07:00 - 21:00
	7	12h	07:00 - 19:00
800 m <sup>2</sup>	7	16h	07:00 - 23:00

- **Työskentytunnit 1**  
alku- ja loppuaikojen asettamiseksi toimintajaksolle 1. Anna tarvittavat ajat tunteina ja minuutteina ja vahvista aika painamalla **OK**-painiketta.
- **Työskentytunnit 2**  
alku- ja loppuaikojen asettamiseksi toimintajaksolle 2. Anna tarvittavat ajat tunteina ja minuutteina ja vahvista aika painamalla **OK**-painiketta.
- **Työpäivät**  
moottoriruohonleikkurin työpäivien valitsemiseksi. Työskentelee päivinä, jotka merkitään rastilla.
- **Nollaa ajastin**  
arvojen nollaus ja tehdasasetusten palauttaminen

Poista työskentytunnit 1 tai 2 syöttämällä aika 00:00–00:00, jolloin ajastin nollataan arvoon --:-- --:--.



## 6. VALIKKOTOIMINNOT

Kun ajastimen asetukset ovat valmiit, kellokuvake ilmestyy aloitussivulle. Kellokuvake on musta, jos ajastimen asetus estää robottiruohonleikkuria leikkaamasta, ja se on valkoinen, kun leikkuri voi leikata.

Robottiruohonleikkurin valmiustilajakso on noin 8 tuntia päivässä (GARDENA R38Li, R40Li, R45Li, R50Li:llä 12 tuntia). Tänä aikana robottiruohonleikkuri on latausasemassa. Katso kohta 4.2 *Ajastimen käyttö* sivulta 37.

### 6.4 Asennus, GARDENA R70Li, R80Li

Seuraavat toiminta-asetukset ovat käytettävissä, kun valitset tämän päävalikosta.

- **Hakuleveys**  
valitse, kuinka kauaksi hakukaapelista robottiruohonleikkuri saa kulkea, kun se seuraa sitä latausasemalle ja latausasemalta.
- **Etäkäynnistys 1**  
robottiruohonleikkurin hallitsemiseksi niin, että se tavoittaa helpommin puutarhan etäiset osat.
- **Etäkäynnistys 2**  
robottiruohonleikkurin hallitsemiseksi niin, että se tavoittaa helpommin puutarhan etäiset osat.
- **Testiasetukset**  
edellä mainittujen asetusten tarkistamiseksi.
- **Aja kaapelin yli**  
sen matkan valitsemiseksi, jonka verran robottiruohonleikkurin tulee kulkea rajakaapelin yli ennen takaisin kääntymistä.

Esimerkkejä puutarha-asetuksista on kohdassa 7. *Pihaesimerkki* sivulta 59.

#### Hakuleveys

Hakuleveys ilmaisee, kuinka kauaksi hakukaapelista robottiruohonleikkuri saa kulkea, kun se seuraa sitä latausasemalle ja latausasemalta. Aluetta, jota robottiruohonleikkuri käyttää kaapelin vieressä, kutsutaan käytäväksi.

Robottiruohonleikkurin oletusasetuksena on keskileveä käytävä. Urien muodostumisen riskin edelleen vähentämiseksi on suositeltavaa valita laaja käytävä työskentelyalueilla, joilla se on mahdollista.

#### TÄRKEÄÄ

**Käytä aina mahdollisimman suurta hakuleveyttä. Kapeaa asetusta saa käyttää vain, kun tietyllä työskentelyalueella ei voi käyttää muita asetuksia.**

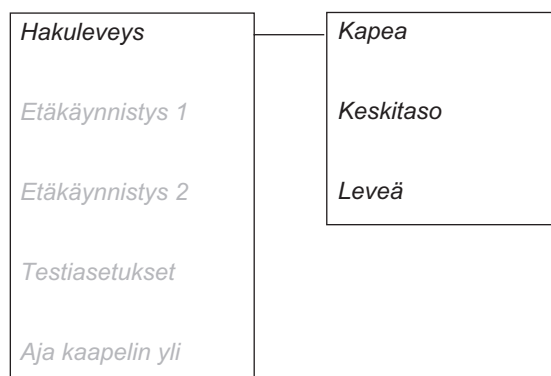
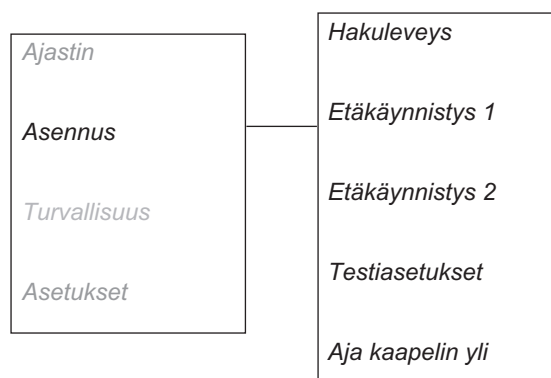

## 6. VALIKKOTOIMINNOT

### Leveä

Leveässä käytävässä robottiruohonleikkuri leikkaa eri etäisyyksiltä hakukaapelista.

Puutarhassa, joka on avoin ja jossa ei ole ahtaita paikkoja, pitäisi käyttää leveää käytävää urien muodostumisen minimoimiseksi.

### Keskitaso

Keskileveässä käytävässä robottiruohonleikkuri kulkee lähellä hakukaapelia ja kaukana siitä, mutta ei niin kaukana hakukaapelista kuin silloin, kun on valittu leveä käytävä.

Keskitason asetus pitäisi valita puutarhalle, jossa on esteitä ohjauskaapelin lähellä ja/tai ahtaita paikkoja, jotka eivät mahdollista leveää käyttäjää.

### Kapea

Kun käytävä on kapea, robottiruohonleikkuri kulkee suoraan hakukaapelin yli.

Kapeaa käytäväasetusta ei normaalisti suositella, mutta puutarhoissa, joissa on ahtaita paikkoja, kapea käytävä voi olla ainoa vaihtoehto. Kapea käytävä lisää riskiä urien muodostumisesta ohjauskaapelin varrelle.

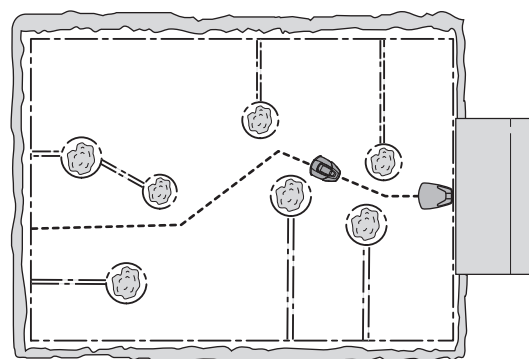
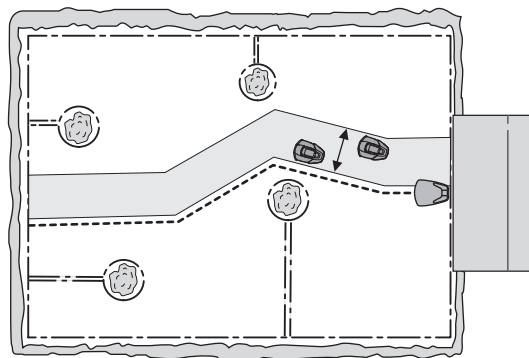

### TÄRKEÄÄ

**Etäisyys, jonka robottiruohonleikkuri pitää hakukaapeliin, vaihtelee työalueen rakenteen mukaan. Käytä *Testaa ULOS* varmistaaksesi, että leveää käytävää voidaan käyttää kyseisessä puutarhassa.**

### Etäkäynnistys 1

Yksi hakukaapelin tärkeistä ominaisuuksista on kyky ohjata leikkuri tarvittaessa puutarhan etäisille alueille. Tästä on etua erityisesti puutarhoissa, joissa kapea käytävä yhdistää puutarhan etu- ja takaosan.

Kun tämä toiminto on käytössä (valittuna on mikä tahansa muu toiminto paitsi *Ei ikinä*), robottiruohonleikkuri seuraa aika ajoin hakukaapelia latausasemasta puutarhan etäiselle alueelle ja alkaa leikata sieltä.

## 6. VALIKKOTOIMINNOT

### • Suhde

Se, kuinka usein robottiruohonleikkurin on seurattava hakukaapelia latausasemasta, valitaan suhdelukuna kaikista kerroista, jolloin se lähtee latausasemalta. Kaikkina muina aikoina robottiruohonleikkuri poistuu latausasemalta normaaliin tapaan ja alkaa leikata nurmikkoa.

Voit valita seuraavista viidestä vaihtoehdosta:

- Ei ikinä (0 %)
- Harvoin (ca 20 %)
- Keskitaso (ca 50 %)
- Usein (ca 80 %)
- Aina (100 %)

Valitse prosenttiosuus, joka vastaa sivualueen kokoa suhteessa työalueen kokonaisalaan. Jos sivualue on esimerkiksi alle puolet työalueen kokonaisalasta, valitse *Harvoin*. Jos sivualue on puolet työalueen kokonaisalasta, valitse *Keskitaso*. Vertaa esimerkkeihin kohdassa 7. *Pihaesimerkki* sivulla 59.

Oletusasetus on *Harvoin*.

### • Etäisyys

Anna etäisyys metreinä latausasemalta hakukaapelia myöten etäiselle alueelle, jossa robottiruohonleikkuri alkaa leikata.

Vihje! *Testaa ULOS* voit määrittää, kuinka pitkä matka etäiselle alueelle on. Teksti näytetään metreinä robottiruohonleikkurin näytöllä.

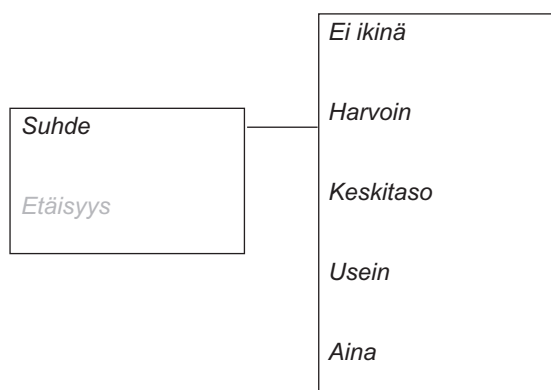

### Etäkäynnistys 2

Jos työalue sisältää kaksi etäaluetta, hakukaapeli on asennettava niin, että se ulottuu molemmille alueille. Silloin toimintoja *Etäkäynnistys 1* ja *Etäkäynnistys 2* voidaan käyttää yhdessä ohjaamaan robottiruohonleikkuri kullekin alueelle.

Asetukset toiminnolle *Suhdeluku* ja *Etäisyys* tehdään samoin kuin kohdassa *Etäkäynnistys 1*.

Oletusasetus on *Ei koskaan*.

Ota huomioon, että *Suhdeluku*-asetuksen kokonaisluku ei voi olla suurempi kuin 100 %. Jos esimerkiksi kohdassa *Etäkäynnistys 1* valitaan *Usein*, kohtaan *Etäkäynnistys 2* voidaan valita ainoastaan *Ei koskaan* tai *Harvoin*.

*Hakuleveys* on sama sekä kohdassa *Etäkäynnistys 1* että *Etäkäynnistys 2*. Näin ollen hakukaapelin varrella oleva kapein käytävä rajoittaa maksimihakuleveyden.

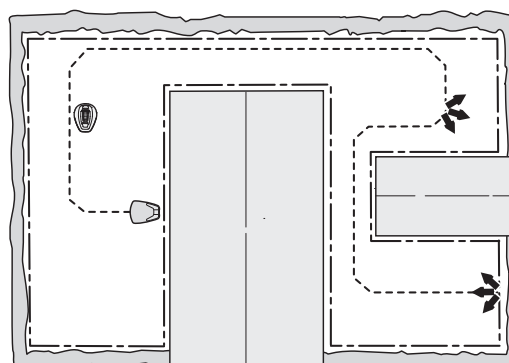

## 6. VALIKKOTOIMINNOT

### Testiasetukset

*Testiasetukset*-valikossa on mahdollista testata kohtien *Etäkäynnistys 1* ja *Etäkäynnistys 2* asetuksia ja varmistaa, että valittu *Hakuleveys* toimii kyseisellä työalueella.

### Testaa ULOS

*Testaa ULOS* -toimintoa käytetään sen testaamiseen, sopiiko valittu *Hakuleveys* kyseiseen asennukseen, ja etäisyyden laskemiseen latausasemasta etäiselle alueelle.

Asetusten *Etäkäynnistys 1* testaaminen:

Pysäköi robottiruohonleikkuri latausasemaan ja valitse *Testaa ULOS - Etäkäynnistys 1*. Robottiruohonleikkuri poistuu latausasemalta suoraan hakukaapelia myöten ja alkaa leikata määritetyn etäisyyden jälkeen.

Jos puutarhassa on ahdas paikka, josta robottiruohonleikkuri ei pääse läpi, *Hakuleveys*-asetus pitää vaihtaa *Leveästä Keskitasoon*. Tarvittaessa asetukseksi voidaan vaihtaa myös *Kapea*. Kapeaa hakuleveyttä pitää käyttää vain, jos muut asetukset eivät toimi puutarhassa. Kun *Testaa ULOS* -toiminto on aktivoitu, robottiruohonleikkuri kulkee niin kaukana kaapelista kuin valittu hakuleveys sallii.

Kuvasta näkyy, miten robottiruohonleikkuri kulkee käytävän halki, kun *Hakuleveys*-asetuksena on *Keskitaso* eikä *Leveä*.

Latausasemasta kaukana sijaitsevan alueen etäisyyden selvittäminen:

Syötä etäisyys, joka varmuudella ylittää todellisen etäisyyden. Suurin syötettävä arvo voi olla 100 metriä. Pysäköi robottiruohonleikkuri latausasemaan ja valitse *Testaa ULOS*. Ruohonleikkurirobotti poistuu välittömästi latausasemalta. Teksti näytetään metreinä leikkurin näytöllä robottiruohonleikkurin käytön aikana. Pysäytä robottiruohonleikkuri haluamaasi paikkaan ja ota etäisyys muistiin. Palauta kohdan *Suhde* arvot, kun testi on valmis.

Jos *Etäkäynnistys 2* on aktivoitu, ts. jos *Suhdeluvuksi* on valittu jokin muu kuin *Ei koskaan*, asetukset on testattava. *Etäkäynnistys 2* -testi suoritetaan samalla tavoin kuin *Etäkäynnistys 1*.

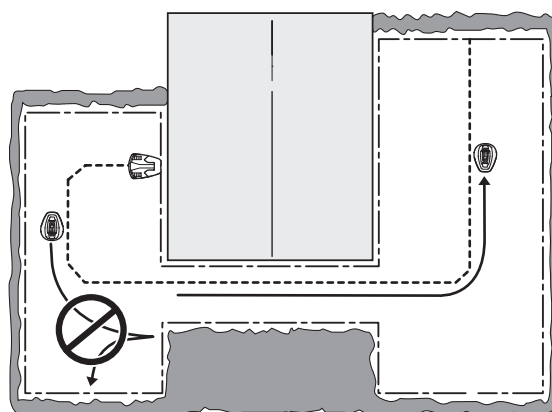

## 6. VALIKKOTOIMINNOT

### Testaa SISÄÄN

Testaa sisään -toiminnon avulla voidaan testata, kuinka hyvin robottiruohonleikkuri onnistuu telakoitumaan latausasemaan.

Testaa ULOS -toimintoa voidaan käyttää ainoastaan Testaa ULOS -testin jälkeen.

Tämän toiminnon valitseminen saa robottiruohonleikkurin kulkemaan suoraan hakukaapelia myöten kohti latausasemaa ja telakoitumaan siihen. Testi on hyväksytty vain, jos robottiruohonleikkuri pystyy telakoitumaan ensimmäisellä yrityksellä. Jos robottiruohonleikkuri ei pysty telakoitumaan ensimmäisellä yrityksellä, se yrittää automaattisesti uudelleen. Jos robottiruohonleikkuri kuitenkin tarvitsee telakoitumiseen kaksi yritystä tai useampia, asennusta ei ole tehty hyväksytysti.

### Aja kaapelin yli

Robottiruohonleikkurin etuosa ylittää rajakaapelin aina asetusten mukaisesti ennen kuin leikkuri kääntyy. Oletuksena on 25 cm, mutta asetusta voidaan tarpeen mukaan muuttaa. Vähimmäisarvo on 25 cm ja enimmäisarvo 30 cm. Huomaa, että mainittu etäisyys on vain suuntaa antava arvo. Todellisuudessa rajakaapelin ylitysetäisyys voi vaihdella.

Määritä senttimetreissä se matka, jonka verran robottiruohonleikkuri ylittää rajakaapelia. Paina sitten **OK**.



### 6.5 Turvallisuus

Tämän valinnan kautta voidaan määrittää asetuksia, jotka liittyvät turvallisuuteen ja leikkurin ja latausaseman väliseen yhteyteen.

#### Muuta PIN-koodi

Anna uusi PIN-koodi ja paina **OK**-painiketta. Anna sama koodi uudelleen ja vahvista painamalla **OK**-painiketta. Kun PIN-koodia muutetaan, viesti, joka ilmoittaa, että PIN-koodia on muutettu, näkyy hetken näytöllä.

Kirjaa uusi PIN-koodi ylös *Muistio* sivulle 4.

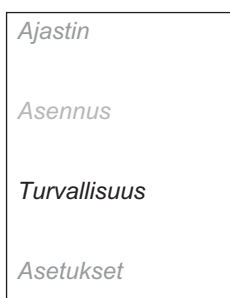

#### Turvallisuustasot

Voit valita kolmesta turvallisuustasosta: matala, keskitaso ja korkea. Matala ja keskitason turvallisuus estää robottiruohonleikkurin käytön, jos PIN-koodia ei tunneta. Korkea turvallisuus sisältää myös äänimerkin, joka kuuluu, jos oikeaa PIN-koodia ei anneta määritetyn ajan kuluessa.

Poista robottiruohonleikkuri käytöstä painamalla pysäytyspainike alas ja asettamalla pääkytkin asentoon 0.

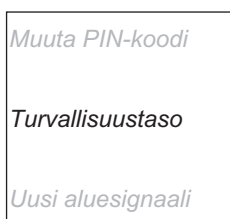

---

## 6. VALIKKOTOIMINNOT

---

Toiminto	Matala	Keskitaso	Korkea
Aikalukko	X	X	X
PIN-pyyntö		X	X
Hälytys			X

### *Aikalukko*

Tämä toiminto estää robottiruohonleikkuri käynnistämisen 30 päivän jälkeen ilman, että ensin annetaan oikea PIN-koodi. Kun 30 päivää on kulunut, robottiruohonleikkuri jatkaa leikkaamista normaalisti, mutta *Syötä PIN-koodi* -viesti näkyy, kun kansi avataan. Anna koodi uudelleen ja paina **OK**-painiketta.

### *PIN-pyyntö*

Tämä toiminto tarkoittaa, että robottiruohonleikkuri pyytää PIN-koodia, kun pääkatkaisin siirretään asentoon 1 ja aina, kun kansi avataan. Robottiruohonleikkurin käyttö vaatii oikeaa PIN-koodia.

Jos virheellinen PIN-koodi syötetään viisi kertaa peräkkäin, robottiruohonleikkuri lukkiutuu määrätyn ajan ajaksi. Jokainen uusi virheellinen yritys pidentää leikkurin lukitusaikaa.

### *Hälytys*

Tämä toiminto tarkoittaa, että PIN-koodi on syötettävä 10 sekunnin kuluessa **STOP**-painikkeen painamisesta tai robottiruohonleikkurin nostamisesta ylös syystä riippumatta. Muutoin kuuluu hälytysääni. Tikittävä ääni merkitsee, että PIN-koodi on syötettävä, ettei hälytys menisi päälle. Hälytyksen voi poistaa käytöstä koska tahansa antamalla oikean PIN-koodin.

## 6. VALIKKOTOIMINNOT

### Uusi aluesignaali

Aluesignaali on valittu satunnaisesti ainutkertaisen linkin luomiseksi robottiruohonleikkurin ja latausaseman välille. Harvinaisissa tapauksissa voi olla tarve luoda uusi signaali, esimerkiksi, jos kahdella lähekkäiselle asennuksella on hyvin samankaltainen signaali.

- Aseta robottiruohonleikkuri latausasemaan.
- Valitse *Uusi aluesignaali* valikosta ja paina **OK**-painiketta.

*Muuta PIN-koodi*

*Turvallisuustaso*

*Uusi aluesignaali*

### 6.6 Tietoja

Tietoja-valikko näyttää tietoja robottiruohonleikkurin mallista, sarjanumerosta ja ohjelmistoversioista.

### ECO

ECO-toiminto sammuttaa automaattisesti rajakaapelin, hakukaapelit ja latausaseman silloin, kun robottiruohonleikkuri ei leikkaa, esimerkiksi leikkurin ollessa latautumassa tai jos ajastimen asetukset estävät leikkaamisen.

ECO-toiminnolla voi vähentää häiriöitä, jos lähistöllä on robottiruohonleikkurin kanssa yhteensopimattomia langattomia laitteita, kuten kuulolaitteita.

Kun aluesignaali sammutetaan ECO-tilan vuoksi, latausaseman merkkivalo vilkkuu vihreänä. Kun merkkivalo vilkkuu vihreänä, robottiruohonleikkuria ei voi käynnistää työskentelyalueella, vaan ainoastaan latausasemassa.

Kun robottiruohonleikkuri on ECO-tilassa, on hyvin tärkeää muistaa aina painaa STOP-painiketta ennen leikkurin poistamista latausasemasta. Muuten robottiruohonleikkuria ei voi käynnistää ECO-tilassa. Jos robottiruohonleikkuri on poistettu latausasemasta vahingossa STOP-painiketta painamatta, on leikkuri asetettava takaisin latausasemaan ja STOP-painiketta painettava. Vasta tämän jälkeen robottiruohonleikkuri voidaan käynnistää työskentelyalueen sisäpuolella.

#### TÄRKEÄÄ

**Paina aina STOP-painiketta, ennen kuin poistat robottiruohonleikkurin latausasemasta. Muuten ECO-tilassa oleva robottiruohonleikkuri ei käynnisty työalueella.**

*Ajastin*

*Asennus*

*Turvallisuus*

*Asetukset*

*Tietoja*

*ECO tila*

*Aika & Päivämäärä*

*Kieli*

*Maa*

*Tehdasasetukset*

*Taustavalo*

*Etäkäynnistys'*

*Kalibroi haku*

*Nollaa*

*asiakasasetukset*

*Tietoja*

*ECO tila*

*Aika & Päivämäärä*

*Kieli*

*Maa*

*Tehdasasetukset*

*Taustavalo*

*Etäkäynnistys'*

ECO-tilaa käytetään valitsemalla Käytä ECO ja painamalla OK.

## 6. VALIKKOTOIMINNOT

### **Aika & Päivämäärä**

Tämän toiminnon avulla voit asettaa ajan ja ajan esitysmuodon robottiruohonleikkuri.

- **Aika**  
Anna oikea aika ja lopeta painamalla OK-painiketta.
- **Ajan muoto**  
Aseta kohdistin haluamasi ajan muodon kohdalle: 12h 24h Lopeta painamalla OK-painiketta.
- **Päivämäärä**  
Anna oikea päivä ja lopeta painamalla OK-painiketta.
- **Päivämäärän muoto**  
Aseta kohdistin haluamasi päivämäärän muodon kohdalle:  
VVVV-KK-PP (vuosi-kuukausi-päivä)  
KK-PP-VVVV (kuukausi-päivä-vuosi)  
PP-KK-VVVV (päivä-kuukausi-vuosi).  
Lopeta painamalla OK-painiketta.



### **Kieli**

Aseta kieli tällä toiminnolla.

Valitse kieli seuraavasti: Siirrä osoitin kohtaan Kieli ja paina **OK**-painiketta. Siirrä osoitin haluamasi kielen kohdalle ja paina **OK**-painiketta.

### **Maa**

Tällä asetuksella valitaan robottiruohonleikkurin käyttömaa.

Siirrä osoitin halutun maan kohdalle ja paina OK.

### **Taustavalo, R38Li, R40Li, R45Li, R50Li**

Jotta tietäisit, missä robottiruohonleikkuri liikkuu pimeään aikaan, voit asettaa näytön jäämään päälle käytön ajaksi.

1. Valitse valikosta *Taustavalo* ja paina **OK**.
2. Valitse yksi seuraavista vaihtoehdoista:  
*AUTO*: Näyttö on valaistuna yhden minuutin ajan painikkeen painamisen jälkeen.  
*ON*: Näyttö on valaistuna aina, kun robottiruohonleikkuri on käytössä. Näyttö ei ole valaistu, kun robottiruohonleikkuri pysähtyy esimerkiksi ajastimen asetuksen tai jonkin häiriön vuoksi.



## 6. VALIKKOTOIMINNOT

### **Etäkäynnistys, R38Li, R40Li, R45Li, R50Li**

Yksi hakukaapelin tärkeistä ominaisuuksista on kyky ohjata leikkuri tarvittaessa puutarhan etäisille alueille. Tämä toiminto on erittäin hyödyllinen esimerkiksi puutarhoissa, joissa etu- ja takapuolen yhdistää ahdas polku, johon latausasemaa ei voida asentaa.

Kun tämä toiminto on käytössä (valittuna on mikä tahansa muu toiminto paitsi *Ei ikinä*), robottiruohonleikkuri seuraa ohjauskaapelia latausasemasta pisteeseen, jossa ohjauskaapeli liittyy rajoituskaapeliin. Se aloittaa leikkaamisen saavuttuaan tähän pisteeseen. Se, kuinka usein leikkurin on seurattava ohjauskaapelia latausasemasta, valitaan suhdelukuna kaikista kerroista, jolloin se lähtee latausasemalta. Kaikkina muina aikoina robottiruohonleikkuri poistuu latausasemalta normaaliin tapaan ja alkaa leikata nurmikkoa.

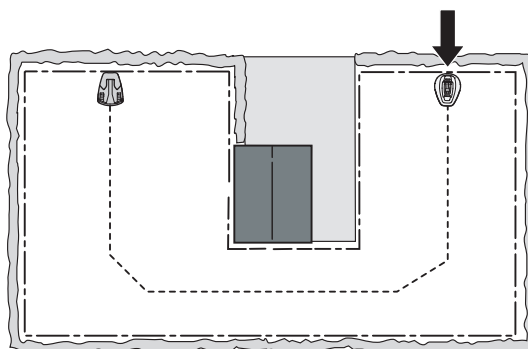

Voit valita seuraavista viidestä vaihtoehdosta:

- *Ei ikinä* (0 %)
- *Harvoin* (noin 20 %)
- *Keskitaso* (noin 50 %)
- *Usein* (noin 80 %)
- *Aina* (100 %)

Valitse prosenttiosuus, joka vastaa sivualueen kokoa suhteessa työalueen kokonaisalaan. Jos sivualue on esimerkiksi alle puolet työalueen kokonaisalasta, valitse *Harvoin*. Jos sivualue on puolet työalueen kokonaisalasta, valitse *Keskitaso*. Vertaa esimerkkeihin kohdassa 7. *Pihaesimerkki* sivulla 59.

Oletusasetus on *Harvoin*.

## 6. VALIKKOTOIMINNOT

### **Kalibroi haku, R38Li, R40Li, R45Li, R50Li**

*Kalibroi haku* -toiminnon avulla voidaan testata, pystyykö robottiruohonleikkuri seuraamaan hakukaapelia lähtiessään latausasemasta.

Testaa ohjauskaapeli seuraavasti:

1. Aseta robottiruohonleikkuri latausasemaan.
2. Valitse *Kalibroi haku* ja paina **OK**. Robottiruohonleikkuri lähtee latausasemasta, suorittaa kalibroinnin latausaseman edessä ja seuraa sitten hakukaapelia rajakaapelin liittymäkohtaan saakka ja alkaa leikata.
3. Varmista, että robottiruohonleikkuri pystyy seuraamaan hakukaapelia koko matkan rajakaapelin liittymäkohtaan saakka.

Testi on epäonnistunut, jos robottiruohonleikkuri ei pysty seuraamaan hakukaapelia koko matkaa rajakaapelin liittymäkohtaan saakka. On todennäköistä, että asennusta ei ole tehty kohdassa 3. *Asennus* sivulta 17 annettujen ohjeiden mukaan. Yleinen virhe on mm. se, että latausasemasta katsottuna ohjauskaapelin vasemmalla puolella ei ole riittävästi tilaa tai ohjauskaapelia ei ole asetettu rinteessä rinteeseen nähden poikittain. Katso kohta 3.6 *Hakukaapelin asennus* sivulta 30.

Tee asennukseen tarvittavat korjaukset ja uusi *Kalibroi haku* -testi.

### **Nollaa asiakasasetukset**

Tämän toiminnon avulla voit palauttaa robottiruohonleikkurin tehdasasetukset.

1. Valitse valikosta Nollaa asiakasasetukset ja valitse **OK**. Anna oikea PIN-koodi ja paina **OK**-painiketta.

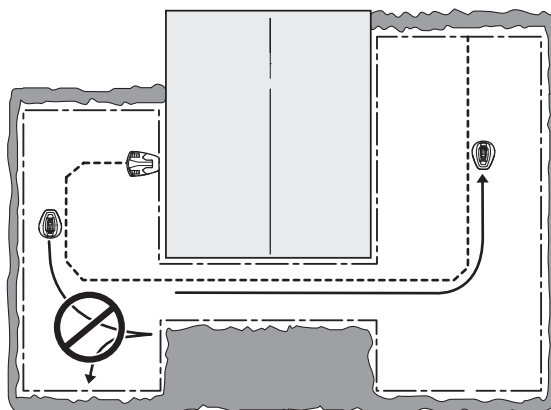

## 7. PIHAESIMERKKI

### 7. Pihaesimerkki

#### - Ehdotus järjestelmäksi ja sen asetuksiksi

Robottiruohonleikkurin toimintaa hallitsevat osittain tehdyt asetukset. Robottiruohonleikkurin puutarha-asetusten säätäminen puutarhan muodon mukaan auttaa robottiruohonleikkuria pääsemään säännöllisesti puutarhan kaikkiin osiin. Tämä puolestaan johtaa täydellisiin leikkuutuloksiin.

Erilaiset puutarhat vaativat erilaiset asetukset. Seuraavilla sivuilla annetaan esimerkkejä puutarhoista asennus- ja asetusehdotusten kanssa.

Osoitteessa [www.gardena.com](http://www.gardena.com) on animoituja pihaesimerkkejä.

Osassa 6. *Valikkotoiminnot* sivulta 43 on lisätietoja eri asetuksista.

#### TÄRKEÄÄ

**Robottiruohonleikkuri perusasetukset on valittu siten, että leikkuri toimii mahdollisimman monenlaisissa pihossa. Asetuksia on säädettävä vain erityisten asennusolosuhteiden vallitessa.**

Seuraavassa esimerkissä suositellut ajastinasetukset soveltuvat GARDENA R40Li -malliin, ellei toisin ilmoiteta. Muiden mallien toiminta-aika voi olla lyhyempi, katso kohta 4.2 *Ajastimen käyttö* sivulta 37.

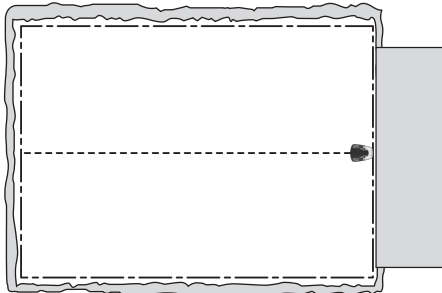
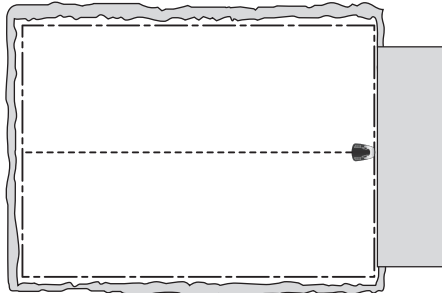
	Ehdotus järjestelmäksi ja sen asetuksiksi	
Alue	150 m <sup>2</sup> . Avoin ja tasainen alue.	
Ajastin	07:00-17:00 Maanantai, tiistai, keskiviikko, perjantai	
Etäkäynnistys - Suhdeluku	<i>Ei ikinä</i>	
Huomautukset	Koska alue on robottiruohonleikkurin enimmäiskapasiteettia pienempi, on käytettävä ajastinta, jotta nurmikko ei näyttäisi poljetulta.	
Alue	400 m <sup>2</sup> . Avoin alue.	
Ajastin	07:00-22:00 (tehdasasetus) Maanantaista sunnuntaihin	
Etäkäynnistys - Suhdeluku	<i>Ei ikinä</i>	
Huomautukset	Tehdasasetukset sopivat tähän asennukseen.	

## 7. PIHAESIMERKKI

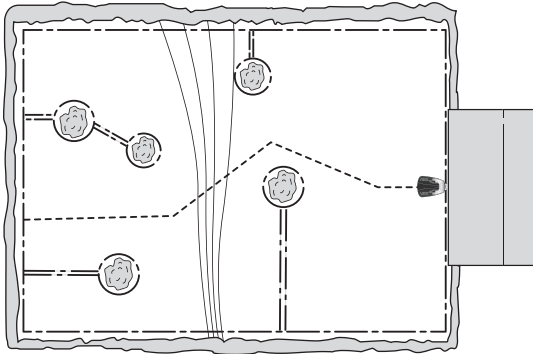
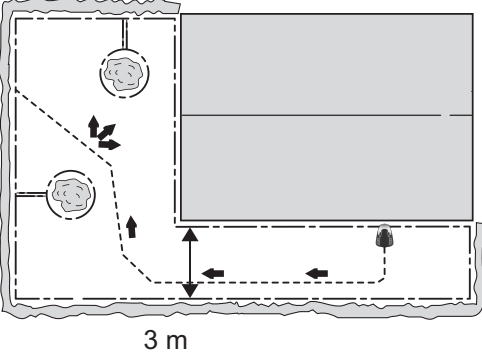
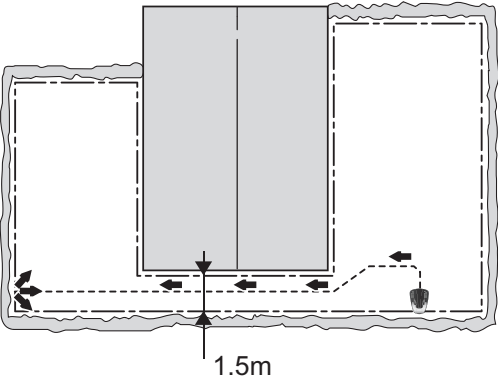
	Ehdotus järjestelmäksi ja sen asetuksiksi	
<p>Alue</p> <p><i>Ajastin</i></p> <p>Etäkäynnistys - Suhdeluku</p> <p>Huomautukset</p>	<p>400 m<sup>2</sup>. Joukko saarekkeita ja 25 %:n kallistuksen omaava rinne.</p> <p>07:00-22:00 (tehdasasetus) Maanantaista sunnuntaihin</p> <p><i>Harvoin</i> (tehdasasetus)</p> <p>Aseta latausasema työalueen matalampaan osaan. Vedä ohjauskaapeli jyrkkään rinteeseen nähden poikittain.</p>	
<p>Alue</p> <p><i>Ajastin</i></p> <p>Etäkäynnistys - Suhdeluku</p> <p>Huomautukset</p>	<p>200 m<sup>2</sup>. L-muotoinen puutarha, jossa latausasema on asennettu kapealle alueelle. Sisältää pari saarekettä.</p> <p>07:00-22:00 Maanantai, tiistai, keskiviikko, perjantai</p> <p><i>Usein</i></p> <p>Valitse suhdeluvuksi <i>Usein</i>, koska robottiruohonleikkuri pääsee suurimpaan osaan työaluetta vaivatta seuraamalla hakukaapelia latausasemalta.</p>	 <p>3 m</p>
<p>Alue</p> <p><i>Ajastin</i></p> <p>Etäkäynnistys - Suhdeluku</p> <p>Huomautukset</p>	<p>250 m<sup>2</sup>. U-muotoinen puutarha, joka yhdistyy kapeaan käytävään.</p> <p>07:00 - 22:00 Maanantaista perjantaihin</p> <p><i>Keskitaso</i></p> <p>Hakukaapeli on vedettävä kapeaa käytävää pitkin, jotta voidaan varmistaa, että robottiruohonleikkuri löytää latausaseman helposti työalueen vasemmalta puolelta. Suhdeluvuksi valitaan <i>Keskitaso</i>, koska vasemmanpuoleinen alue on lähes puolet kokonaisalueen koosta.</p>	 <p>1.5m</p>

## 7. PIHAESIMERKKI

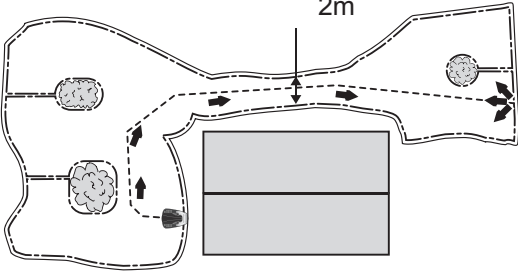
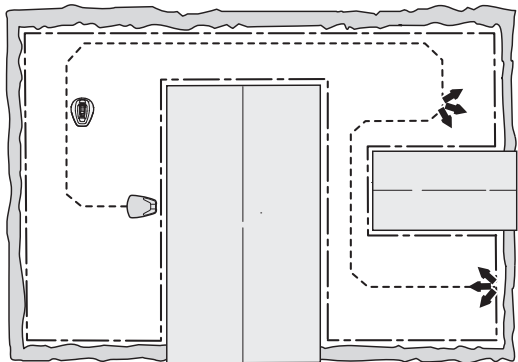
	Ehdotus järjestelmäksi ja sen ase- tuksiksi	
Alue	150 m <sup>2</sup> . Epäsymmetrinen työalue, jossa on kapea käytävä ja useita saarekkeita.	
Ajastin	07:00-17:00 Maanantai, tiistai, keskiviikko, perjantai	
Etäkäynnistys - Suhdeluku	<i>Harvoin</i> (tehdasasetus)	
Huomautukset	Hakukaapeli on vedettävä kapeaa käytävää pitkin, jotta voidaan varmistaa, että robottiruohonleikkuri löytää latausaseman helposti työalueen oikealta puolelta. Valitse suhdeluvuksi <i>Harvoin</i> , koska oikeanpuoleinen alue muodostaa vain pienen osan kokonaisalueesta.	
Alue	Koskee vain mallia GARDENA R70Li, R80Li. 400m <sup>2</sup> . Kolme aluetta, jotka on yhdistetty kahdella kapealla käytävällä.	
Ajastin	07:00-23:00 maanantaisin, tiistaisin, torstaisin ja perjantaisin	
Työskentytunnit 1 - Suhdeluku	<i>Harvoin</i>	
Työskentytunnit 2 - Suhdeluku	<i>Harvoin</i>	
Suhdeluku	<i>Keskitaso</i>	
Huomautukset	Koska työskentelyalue sisältää kolme aluetta, jotka on liitetty toisiinsa kahdella kapealla käytävällä, on käytettävä toimintoja Etäkäynnistys 1 ja Etäkäynnistys 2, jotta leikkuutulos koko työalueella on tasainen. Siksi tälle työalueelle suositellaan mallia GARDENA R70Li, R80Li.	

## 7. PIHAESIMERKKI

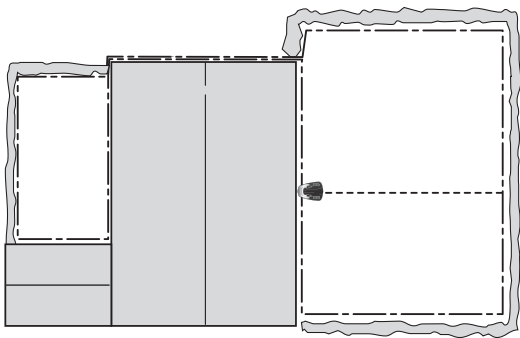
	Ehdotus järjestelmäksi ja sen asetuksiksi	
Alue	200 m <sup>2</sup> + 50 m <sup>2</sup> sivualueella.	
Ajastin	07:00-18:00 Maanantai, tiistai, torstai, perjantai	
Työskentytunnit - Suhdeluku	Harvoin (tehdasasetus)	
Huomautukset	Sivualue leikataan MAN-toimintatilaa käyttäen keskiviikkoisin ja lauantaisin.	

### 8. Kunnossapito

Paranna GARDENA robottiruohonleikkuri käyttövarmuutta ja pidennä sen käyttöikää tarkastamalla ja puhdistamalla leikkuri säännöllisesti, ja vaihtamalla kuluneet osat tarvittaessa. Katso lisätietoja puhdistuksesta osasta *8.3 Puhdistus* sivulta 65.

Kun robottiruohonleikkuri käytetään ensimmäisen kerran, terälevy ja terät pitäisi tarkistaa kerran viikossa. Jos kuluminen tänä aikana on ollut vähäistä, voidaan tarkastusväliä pidentää.

On tärkeää, että terälevy voi pyöriä vapaasti ja kevyesti. Terien leikkuureunojen tulee olla vahingoittumattomat. Terien käyttöikä vaihtelee huomattavasti ja riippuu muun muassa seuraavista tekijöistä:

- Käyttöajasta ja työalueen koosta.
- Ruohotyypistä.
- Maaperän tyypistä.
- Esineiden, kuten käpyjen, pudonneiden hedelmien, leikkikalujen, työkalujen, kivien, juurien ja vastaavien määrästä.

Normaali käyttöikä on 2 - 4 kuukautta käytettäessä yli 300 m<sup>2</sup>:n alueella ja pitempi pienemmillä alueilla. Lue terien vaihtoa koskevat ohjeet kohdasta *8.6 Terien vaihto* sivulta 67.

#### **TÄRKEÄÄ**

**Tylsien terien käyttö johtaa paljon huonompaan leikkuutulokseen. Ruoho leikkaantuu resuisesti ja energiaa kuluu enemmän, jolloin robottiruohonleikkuri ei pysty leikkaamaan yhtä suurta työaluetta.**

## 8. KUNNOSSAPITO

### 8.1 Talvisäilytys

#### Robottiruohonleikkuri

Robottiruohonleikkuri on puhdistettava huolellisesti ennen talvisäilöön laittamista. Katso kohta 8.3 *Puhdistus* sivulta 65.

Akun toiminnan ja käyttöiän takaamiseksi on hyvin tärkeää ladata robottiruohonleikkuri täyteen ennen sen viemistä säilytykseen talveksi. Jätä robottiruohonleikkuri latausasemaan luukku auki, kunnes näytön akkukuvake näyttää, että akku on ladattu täyteen. Aseta sitten pääkytkin asentoon 0. Tarkasta kuluvien osien kuten terien ja takapyörän laakerien kunto. Tee korjaukset tarpeen mukaan, jotta varmistat, että robottiruohonleikkuri on hyvässä kunnossa ennen seuraavaa käyttökautta.

Säilytä robottiruohonleikkuri kaikkien renkaiden varassa kuivalla alueella pakkaselta suojattuna, mieluiten leikkurin alkuperäisessä pakkauksessa.

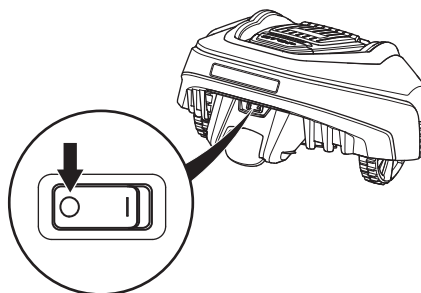

#### **TÄRKEÄÄ**

**Akku on ladattava täyteen ennen talvisäilytystä. Jos akkua ei ole ladattu täyteen, se voi vaurioitua ja muuttua joissain tapauksissa käyttökelvottomaksi.**

#### Latausasema

Säilytä latausasema ja muuntaja sisätiloissa. Rajoituskaapeli voidaan jättää maahan. Kaapelien päät pitää suojata kosteudelta laittamalla ne esimerkiksi rasvaa sisältävään koteloon. Jos latausasemaa ei voi säilyttää sisätiloissa, on latausasema, rajakaapeli ja hakukaapeli kytkettävä verkkovirtaan koko talvisäilytyksen ajaksi.

### 8.2 Talvisäilytyksen jälkeen

Tarkista, onko puhdistus tarpeen, erityisesti sekä robottiruohonleikkurin että latausaseman kontaktikiskoista ensimmäisellä käyttökerralla. Jos kontaktikiskot näyttävät syöpyneiltä tai likaisilta, puhdista ne hienojakoisella hiomaliinalla. Tarkasta myös, että robottiruohonleikkurin aika- ja päivämääräasetukset ovat oikein.



## 8. KUNNOSSAPITO

### 8.3 Puhdistus

On tärkeää, että robottiruohonleikkuri pidetään puhtaana. Leikkuri, johon on tartunut paljon ruohoa, ei toimi hyvin rinteissä. Puhdistamiseen on suositeltavaa käyttää harjaa.

#### TÄRKEÄÄ

**Älä koskaan käytä painepesuria, tai edes juoksevaa vettä, robottiruohonleikkuri puhdistukseen. Älä koskaan käytä puhdistukseen myöskään liuotainaineita.**

#### Alusta ja terälevy

1. Aseta virtakatkaisija 0-asentoon.
2. Pue suojakäsineet.
3. Nosta robottiruohonleikkuri kyljelleen.
4. Puhdista terälevy ja alusta esim. tiskiharjalla.

Tarkista samalla, että terälevy pyörii vapaasti suhteessa jalkojen suojalevyyn.

Jos koneen sisään pääsee pitkiä ruohoja tai muita roskia, nämä voivat estää terälevyn pyörimistä. Jopa aivan pieni jarrutus johtaa energiankulutuksen kasvuun, pidempiin leikkuaikoihin ja jopa siihen, ettei robottiruohonleikkuri pysty leikkaamaan suuria nurmialueita.

#### Runko

Puhdista rungon alapuoli. Harjaa tai pyyhi märällä rievulla.

#### Pyörät

Puhdista eturenkaiden ja takarenkaan sekä takarenkaan tukiyksikön ympäriltä.

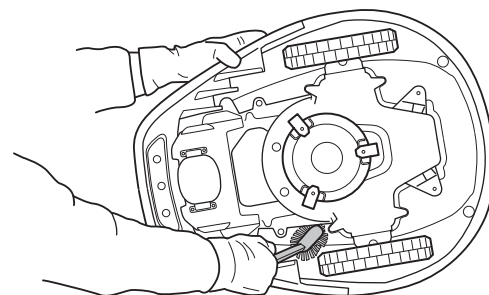
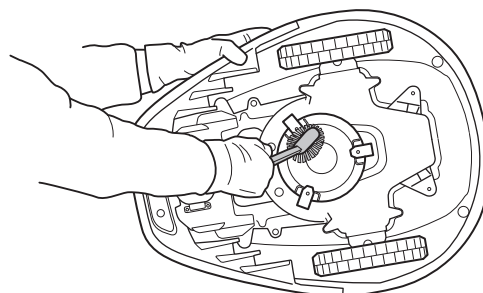
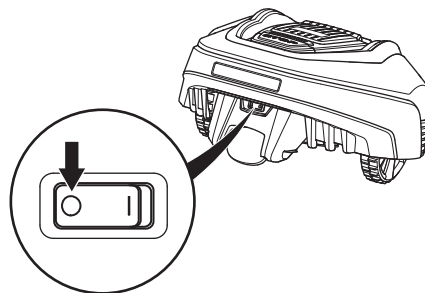
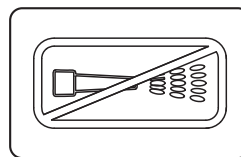

---

## 8. KUNNOSSAPITO

---

### Kori

Käytä korin puhdistamiseen kostutettua, pehmeää sientä tai liinaa. Voimakkaasti likaantunut kori voi vaatia myös saippualliuoksen tai käsitiskiaineen käyttöä.

### Latausasema

Puhdista latausasema säännöllisesti ruhosta, lehdistä, havuista jne., jotka voivat estää leikkurin telakoitumisen.

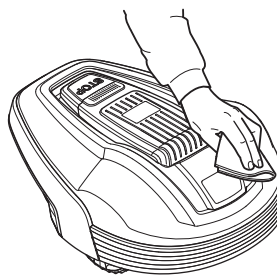

### 8.4 Kuljetus ja poistaminen

Varmista koneen kiinnitys kuljetuksen aikana. On tärkeää, ettei robottiruohonleikkuri liiku, kun sitä kuljetetaan esim. nurmikkoalueelta toiselle.

Litiumioniakkuja koskevat vaarallisten aineiden lainsäädännön määräykset.

Esimerkiksi kolmansien osapuolten tai huolitsijoiden järjestämässä tavarakuljetuksessa on noudatettava pakkausta ja merkintöjä koskevia erityismääräyksiä.

Tuotteen kuljetuksen valmisteluun on kysyttävä neuvoa vaarallisten aineiden asiantuntijalta. Myös maakohtaisia määräyksiä on noudatettava.

Teippaa tai peitä paljaat liittimet ja pakkaa akku niin, että se ei pääse liikkumaan pakkauksessaan.

### 8.5 Ukkosen sattuessa

Robottiruohonleikkurin sähköosien ja latausaseman vahingoittumisriskin vähentämiseksi on suositeltavaa, että kaikki latausaseman kytkennät (virtalähde, rajakaapeli ja hakukaapeli) irrotetaan, jos on ukonilman mahdollisuus.

1. Tee kytkennöistä tarkat muistiinpanot.  
Latausaseman liitännät on merkitty AR, AL, Guide.
2. Irrota kaikki johdot.
3. Sulje latausaseman suojus, jotta sadevettä ei joudu liitännöihin.
4. Kytke kaikki johdot paikoilleen, kun ukkonen on ohi. Kytkenät on tärkeää tehdä täsmälleen oikein.

## 8. KUNNOSSAPITO

### 8.6 Terien vaihto



#### VAROITUS

Käytä vaihdossa aina alkuperäisiä teriä ja ruuveja. Käytettäessä uusia teriä, mutta käytettyjä ruuveja, voi seurauksena olla ruuvien kuluminen ja rikkoutuminen leikkuun aikana. Terä voi ponnahtaa irti ja aiheuttaa vahinkoja.

Robottiruohonleikkuri on kolme terää, jotka on ruuvattu terälevyyn. Kaikki kolme terää ja ruuvia on vaihdettava samaan aikaan, jotta leikkuujärjestelmä säilyy tasapainoisena.

Käytä ainoastaan GARDENAn hyväksymiä teriä.

Terien vaihtaminen:

1. Aseta virtakatkaisija 0-asentoon.
2. Pue suojakäsineet.
3. Käännä robottiruohonleikkuri ylösalaisin.
4. Irrota kolme ruuvia. Käytä ura- tai ristipäämeisseliä.
5. Irrota terä ja ruuvi.
6. Ruuvaa uusi terä ja ruuvi kiinni.
7. Tarkista myös, että terät pyörivät vapaasti.

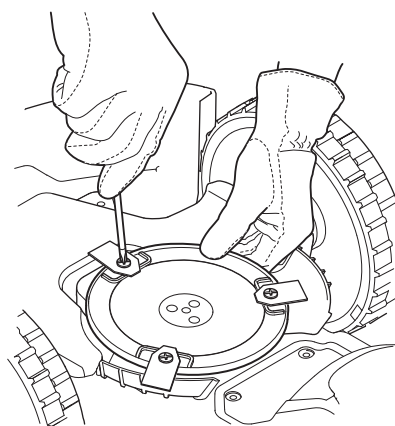
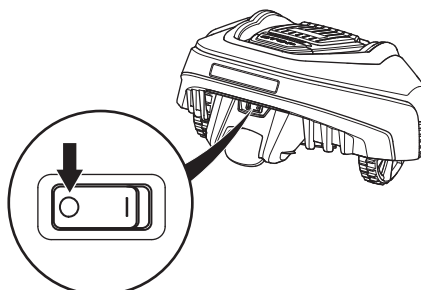

### 8.7 Akun vaihtaminen

Akku on huoltovapaa, mutta sen käyttöikä on rajallinen (noin 2–4 vuotta).

Akun käyttöikä vaihtelee sesongin pituuden ja robottiruohonleikkurin käyttötuntien mukaan. Pitkä sesonki tai korkea käyttötuntien määrä merkitsevät tiheämpää akun vaihtotarvetta.

#### TÄRKEÄÄ

Lataa akku täyteen sesongin päätteeksi ennen leikkurin talvisäilytystä.

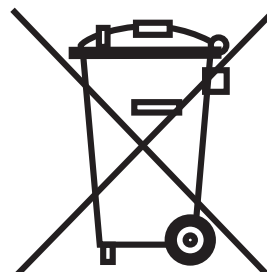

## 8. KUNNOSSAPITO

### Akun vaihtaminen

Jos robottiruohonleikkurin käyttöaika latausten välillä on tavallista lyhyempi, tämä viittaa akun vanhenemiseen ja edellyttää lopulta sen vaihtamista. Akku on hyväkuntoinen, jos robottiruohonleikkurin leikkuujälki on hyvää.

#### TÄRKEÄÄ

**Käytä aina alkuperäisiä akkuja.  
Yhteensopivuutta muiden akkujen kanssa ei taata.**

1. Aseta pääkytkin asentoon 0.
2. Laske leikkuukorkeus alimpaan leikkuuasentoon.
3. Käännä robottiruohonleikkuri ylösalaisin. Aseta robottiruohonleikkuri pehmeälle ja puhtaalle pinnalle, jotta sen runko ja näytön kansi eivät pääse naarmuuntumaan.
4. Puhdista akkukotelon kannen ympäristö.
5. Avaa akkukotelon kannen neljä ruuvia (Torx 20) ja irrota akkukotelon kansi.

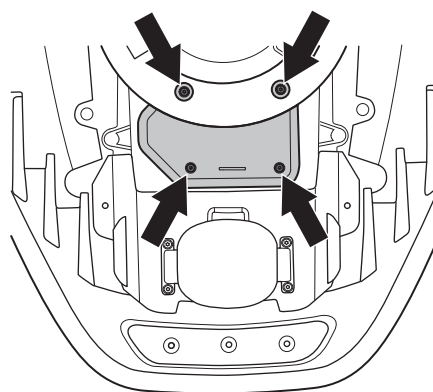

6. Vedä akku ulos vetämällä hihnasta.
7. Asenna uusi alkuperäinen akku.  
HUOMAA! Kun asetat akun paikalleen, paina akun kosketuslevystä, älä itse akusta.
8. Asenna akkukotelon kansi paikalleen. Jos akkukotelon kannen tiiviste on näkyvästi vaurioitunut, koko akkukotelon kansi on vaihdettava.
9. Ruuvaa akkukotelon kannen neljä ruuvia paikoilleen (Torx 20).
10. Säädä leikkuukorkeus takaisin vaaditulle tasolle.

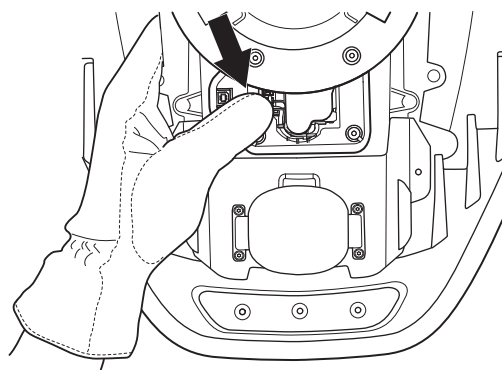

## 9. VIANMÄÄRITYS

### 9. Vianmääritys

Tässä kappaleessa käsitellään ilmoituksia, joita voi ilmestyä leikkurin näyttöön vikatilanteessa. Lisäksi käsitellään ilmoituksen taustalla olevat mahdolliset syyt ja toimenpiteet, joihin kunkin viestin kohdalla on ryhdyttävä.

Kappaleessa käsitellään myös tapauksia, joissa robottiruohonleikkuri ei toimi odotetusti.

Lisää ratkaisuvaihtoehtoja vikatilanteiden ja odottamattoman toiminnan varalle on osoitteessa [www.gardena.com](http://www.gardena.com).

#### 9.1 Viestit

Seuraavassa on joitain ilmoituksia, joita voi tulla GARDENA robottiruohonleikkuri näytölle. Ota yhteys keskitettyyn GARDENA-palveluun, jos sama viesti ilmestyy näyttöön usein. Katso *Muistio* sivulla 4. .

Viesti	Syy	Toimenpide
<i>Vasen pyöränmoottori juuttunut</i>	Ruohoa tai jokin muu esine on juuttunut vetävän pyörän ympärille.	Tarkasta vetävä pyörä ja poista tarttunut ruoho tai muut esineet.
<i>Oikea pyöränmoottori juuttunut</i>	Ruohoa tai jokin muu esine on juuttunut vetävän pyörän ympärille.	Tarkasta vetävä pyörä ja poista tarttunut ruoho tai muut esineet.
<i>Terälevy juuttunut</i>	Ruohoa tai jokin muu esine on juuttunut terälevyn ympärille.	Tarkasta terälevy ja poista juuttunut ruoho tai muut esineet.
	Terälevy on vesilammikossa.	Siirrä robottiruohonleikkuria ja estä veden kertyminen työalueelle, mikäli mahdollista.
<i>Ei hakusignaalia</i>	Muuntaja ei ole kiinnitetty.	Tarkasta pistorasian liitintä ja onko vikavirtakytkin mahdollisesti lauennut. Tarkista, että matalajännitekaapeli on kytketty latausasemaan.
	Rajoituskaapeli ei ole kytketty latausasemaan.	Tarkista, että rajoituskaapelin liitin on kiinnitetty asianmukaisesti latausasemaan. Katso kohta 3.5 <i>Rajoituskaapelin liittäminen</i> sivulta 29.
	Katkos rajoituskaapelissa.	Selvitä, missä murtuma on. Korvaa vaurioitunut kohta uudella signaalikaapelilla ja tee liitos alkuperäisliitintä käyttäen. Katso kohta 9.4 <i>Murtumat signaalikaapelissa</i> sivulta 76.
	Rajoituskaapeli on asennettu väärään suuntaan saaren ympäri.	Tarkista, että rajoituskaapeli on asennettu osan 3. <i>Asennus</i> sivulta 17.
	Yhteys robottiruohonleikkuri ja latausaseman välillä on katkennut.	Pysäköi robottiruohonleikkuri latausasemaan ja luo uusi aluesignaali toiminnolla Turvallisuus -> <i>Uusi aluesignaali</i> .
	Metalliesineiden (aidat, vahvistusteräs) tai upotettujen kaapelien aiheuttamat häiriöt.	Kokeile rajoituskaapeleiden siirtämistä.

## 9. VIANMÄÄRITYS

Viesti	Syy	Toimenpide
<i>Ansassa</i>	Robottiruohonleikkuri on juuttunut johonkin.	Irrota robottiruohonleikkuri ja poistaa juuttumisen syy.
	Robottiruohonleikkuri voi juuttua monenlaisiin esteisiin.	Tarkista, onko esteitä, jotka vaikeuttavat robottiruohonleikkuri poistumista paikalta.
<i>Ulkopuolella</i>	Rajoituskaapelin kytkennät latausasemaan on kytketty ristiin.	Tarkista, että rajoituskaapeli on kytketty oikein.
	Rajoituskaapeli on liian lähellä työalueen reunaa.	Tarkista, että rajoituskaapeli on asennettu osan 3. <i>Asennus</i> sivulta 17 ohjeiden mukaan.
	Työalueen kallistus on liian suuri.	Tarkista, että rajoituskaapeli on asennettu osan 3. <i>Asennus</i> sivulta 17 ohjeiden mukaan.
	Rajoituskaapeli on vedetty väärään suuntaan "saaren" ympäri.	Tarkista, että rajoituskaapeli on asennettu osan 3. <i>Asennus</i> sivulta 17 ohjeiden mukaan.
	Metalliesineiden (aidat, vahvistusteräs) tai upotettujen kaapelien aiheuttamat häiriöt.	Kokeile rajoituskaapeleiden siirtämistä.
	Leikkuri sekoittaa signaalin toisen läheisen ruohonleikkurirobotin asennuksen signaaliin.	Pysäköi robottiruohonleikkuri latausasemaan ja luo uusi aluesignaali toiminnolla <i>Turvallisuus -&gt; Uusi aluesignaali</i> .
<i>Matala akun jännite</i> <i>Tyhjä akku</i>	Robottiruohonleikkuri ei löydä latausasemaa.	Varmista tässä tapauksessa, että latausasema ja hakukaapeli on asennettu ohjeiden mukaisesti, katso kohta 3. <i>Asennus</i> sivulta 17.
	Ohjauskaapeli on poikki tai sitä ei ole kytketty.	Tarkista, että latausaseman merkkivalo vilkkuu keltaisena. Katso ratkaisu kohdasta 9.2 <i>Latausaseman merkkivalo</i> sivulta 73.
	Akku on lopussa.	Vaihda akku. Katso kohta 8.7 <i>Akun vaihtaminen</i> sivulla 67.
	Latausaseman antenni on vioittunut.	Tarkista, vilkkuuko latausaseman merkkivalo punaisena. Katso ratkaisu kohdasta 9.2 <i>Latausaseman merkkivalo</i> sivulta 73.
<i>Väärä PIN-koodi</i>	Syötetty PIN-koodi on väärä. Viisi yritystä sallitaan ja sen jälkeen näppäimistö lukittuu viideksi minuutiksi.	Anna oikea PIN-koodi. Ota yhteys keskitettyyn GARDENA-palveluun, jos olet unohtanut PIN-koodin. Katso <i>Muistio</i> sivulla 4.
<i>Pyöränmoottori ylikuormittunut, oikea</i> <i>Pyöränmoottori ylikuormittunut, vasen</i>	Robottiruohonleikkuri on jäänyt kiinni johonkin.	Vapauta robottiruohonleikkuri ja korjaa vedon puutteen syy. Jos syynä on märkä ruoho, odota ruohon kuivumista, ennen kuin alat käyttää robottiruohonleikkuria.

## 9. VIANMÄÄRITYS

Viesti	Syy	Toimenpide
<i>Ei vetoa</i>	Robottiruohonleikkuri on juuttunut johonkin.	Vapauta robottiruohonleikkuri ja korjaa syy siihen, ettei se liiku. Jos syynä on märkä ruoho, odota ruohon kuivumista, ennen kuin alat käyttää robottiruohonleikkuria.
	Työalue sisältää jyrkän rinteën.	Rinteën enimmäiskallistus voi olla 25 %. Jyrkemmät rinteet on rajattava leikkuualueen ulkopuolelle. Katso kohta 3.4 <i>Rajoituskaapelin asennus</i> sivulta 23.
	Ohjauskaapelia ei ole vedetty poikittain rinteeseen nähden.	Jos ohjauskaapeli vedetään rinteeseen, se on vedettävä rinteeseen poikittain. Katso kohta 3.6 <i>Hakukaapelin asennus</i> sivulta 30.
<i>Latausasema suljettu</i>	Latauslevyn ja kosketuslevyn välinen kosketus on huono ja robottiruohonleikkuri on tehnyt monta latausyritystä.	Aseta robottiruohonleikkuri latausasemaan ja tarkasta, että latauslevyn ja kosketuslevyn kosketus on hyvä.
	Robottiruohonleikkuri tiellä on jokin esine.	Poista esine.
<i>Juuttunut latausasemaan</i>	Robottiruohonleikkuri tiellä on este, eikä se pääse lähtemään latausasemalta.	Poista esine.
<i>Ylösalaisin</i>	Robottiruohonleikkuri kallistuu liikaa tai on kaatunut.	Käännä robottiruohonleikkuri oikein päin.
<i>Tarvitsee apua lataukseen</i>	Robottiruohonleikkuri on asetettu <i>MAN</i> -käyttöasentoon.	Aseta robottiruohonleikkuri latausasemaan. Käytös on normaalia eikä vaadi toimenpiteitä.
<i>Uusi aloitus tt:mm</i>	Ajastimen asetus estää robottiruohonleikkuria leikkaamasta.	Muuta ajastimen asetuksia. Katso kohta 6.3 <i>Ajastin</i> sivulla 46.
	Lepojakso on käynnissä. Robottiruohonleikkuriin on asetettu tehtaalla Valmiusaikataulukon mukainen valmiustilajakso.	Tämä on normaalia, eikä toimenpiteitä tarvita. Katso kohta 4.2 <i>Ajastimen käyttö</i> sivulla 37.
<i>Päivän leikkuutyöt on tehty</i>	Lepojakso on käynnissä. Robottiruohonleikkuriin on asetettu tehtaalla Valmiusaikataulukon mukainen valmiustilajakso.	Tämä on normaalia, eikä toimenpiteitä tarvita. Katso kohta 4.2 <i>Ajastimen käyttö</i> sivulla 37.
<i>Nostettu</i>	Nostoanturi on aktivoitunut, koska leikkuri on juuttunut kiinni.	Irrota leikkuri esteestä.
<i>Törmäysanturi-ongelma, edessä/takana</i>	Leikkurin runko ei voi liikkua vapaasti alustan ympäri.	Tarkista, että leikkurin runko pystyy liikkumaan vapaasti alustan ympäri.
<i>Ongelma pyöränmoott. oikealvasen</i>	Ruohoa tai muita roskia on kiertynyt vetopyörän ympärille.	Puhdista pyörät ja niitä ympäröivä alue.

## 9. VIANMÄÄRITYS

<b>Viesti</b>	<b>Syy</b>	<b>Toimenpide</b>
<i>Hälytys! Leikkuri sammutettu</i>	Hälytys aktivoitui, koska leikkuri sammutettiin.	Säädä leikkurin turvallisuustasoa Turvallisuus-valikossa.
<i>Hälytys! Leikkuri pysäytetty</i>	Hälytys aktivoitui, koska leikkuri pysäytettiin.	Säädä leikkurin turvallisuustasoa Turvallisuus-valikossa.
<i>Hälytys! Leikkuri nostettu</i>	Hälytys aktivoitui, koska leikkuria nostettiin.	Säädä leikkurin turvallisuustasoa Turvallisuus-valikossa.
<i>Hälytys! Leikkuri kallistettu</i>	Hälytys aktivoitui, koska leikkuria kallistettiin.	Säädä leikkurin turvallisuustasoa Turvallisuus-valikossa.
<i>Tilapäinen akkuongelma</i>	Leikkurissa on tilapäinen akkuun tai ohjelmistoon liittyvä ongelma.	Käynnistä leikkuri uudelleen. Irrota akku ja kytke se takaisin.
<i>Liian korkea latausvirta</i>	Väärä tai viallinen virtalähde.	Viesti voi vaatia valtuutetun huoltoteknikon toimia.



## 9. VIANMÄÄRITYS

### 9.2 Latausaseman merkkivalo

Jos leikkuri on asennettu täysin oikein, latausaseman merkkivalo palaa vihreänä. Jos näin ei ole, seuraa alla olevassa vianmääritysoppaassa annettuja ohjeita.

Lisäohjeita vianmääritykseen on saatavilla osoitteesta [www.gardena.com](http://www.gardena.com). Jos tarvitset senkin jälkeen apua vianmääritykseen, ota yhteys keskitettyyn GARDENA-palveluun. Katso *Muistio* sivulla 4.

Valo	Syy	Toimenpide
<i>Tasainen vihreä valo</i>	Kaikki kunnossa.	Toimenpiteitä ei vaadita.
<i>Vihreä vilkkuva valo</i>	Signaalit ovat hyvät ja ECO-tila on käytössä.	Ei edellytä toimenpiteitä. ECO-tilan lisäohjeita katso kohta 6.6 <i>Tietoja</i> sivulla 55.
<i>Sininen vilkkuva valo</i>	Rajakaapelia ei ole kytketty latausasemaan.	Tarkista, että rajoituskaapelin liitin on kiinnitetty asianmukaisesti latausasemaan. Katso kohta 3.5 <i>Rajoituskaapelin liittäminen</i> sivulta 29.
	Rajakaapeli on poikki.	Selvitä, missä murtuma on. Korvaa rajakaapelin vaurioitunut kohta uudella kaapelilla ja tee liitos alkuperäisliitintä käyttäen. Katso kohta 9.4 <i>Murtumat signaalikaapelissa</i> sivulta 76.
<i>Keltainen vilkkuva valo</i>	Ohjauskaapelia ei ole kytketty latausasemaan.	Tarkista, että ohjauskaapeli on kytketty asianmukaisesti latausasemaan. Katso kohta 3.6 <i>Hakukaapelin asennus</i> sivulta 30.
	Ohjauskaapeli on poikki.	Selvitä, missä murtuma on. Korvaa rajakaapelin vaurioitunut kohta uudella kaapelilla ja tee liitos alkuperäisliitintä käyttäen.
<i>Punainen vilkkuva valo</i>	Latausaseman antennissa on häiriö.	Ota yhteys keskitettyyn GARDENA-palveluun. Katso <i>Muistio</i> sivulla 4.
<i>Tasainen sininen valo</i>	Rajoituskaapeli on liian pitkä ja signaali heikko.	Toimenpiteitä ei tarvita, jos robottiruohonleikkuri toimii odotetulla tavalla.
		Lyhennä rajakaapelia työaluetta pienentämällä tai asettamalla saarekkeiden ympäri kaapelin sijaan esteet, joihin törmätessään robottiruohonleikkuri vaihtaa suuntaa.
<i>Tasainen punainen valo</i>	Viallinen piirikortti latausasemassa.	Ota yhteys keskitettyyn GARDENA-palveluun. Katso <i>Muistio</i> sivulla 4.

## 9. VIANMÄÄRITYS

### 9.3 Oire

Jos robottiruohonleikkuri ei toimi odotetusti, noudata seuraavaa vianmääritysopasta. Jos et vielääkään löydä vian syytä, ota yhteys myyjään.

Osoitteessa [www.gardena.com](http://www.gardena.com) on usein kysytyjen kysymysten lista, jossa on yksityiskohtaisemmat vastaukset yleisiin kysymyksiin. Ota yhteys keskitettyyn GARDENA-palveluun, jos et vielääkään löydä vian syytä. Katso *Muistio* sivulla 4.

Oire	Syy	Toimenpide
<b>Robottiruohonleikkurin telakoitumisessa on ongelmia</b>	Rajoituskaapelia ei ole vedetty latausasemasta tarpeeksi pitkässä ja suorassa linjassa.	Tarkista, että latausasema on asennettu kohdan 3.2 <i>Latausaseman asennus</i> sivulta 18 ohjeiden mukaan.
	Ohjauskaapelia ei ole työnnetty latausaseman pohjassa olevaan reikään.	Toiminnan kannalta on ehdottoman tärkeää, että ohjauskaapeli on täysin suora ja liitetty oikeaan paikkaan latausaseman alle. Varmista siis, että ohjauskaapeli on aina latausasemassa sille varatussa paikassa. Katso kohta 3.6 <i>Hakukaapelin asennus</i> sivulta 30.
	Latausasema on rinteessä.	Sijoita latausasema täysin tasaiselle pinnalle. Katso kohta 3.2 <i>Latausaseman asennus</i> sivulta 18.
<b>Epätasainen leikkuujälki</b>	Robottiruohonleikkuri työskentelee liian vähän aikaa päivittäin.	Lisää työtunteja. Katso kohta 6.3 <i>Ajastin</i> sivulla 46.
	Suhdeluvun asetus on virheellinen suhteessa työalueen pohjapiirrokseen.	Varmista, että valittuna on oikea Suhdeluku. Katso kohta 6.6 <i>Tietoja</i> sivulta 55.
	Työalueen muoto vaatii sekä <i>Etäkäynnistys 1</i> - että <i>Etäkäynnistys 2</i> -toimintojen käyttöä, jotta robottiruohonleikkuri löytää pihan etäisille alueille.	Käytä myös <i>Etäkäynnistys 2</i> -toimintoa robottiruohonleikkurin ohjaamiseksi etäiselle alueelle. Katso 6.4 <i>Asennus</i> , GARDENA R70Li, R80Li sivulta 49. Koskee vain mallia GARDENA R70Li, R80Li.
	Tehottomat terät.	Kokeile työalueen rajoittamista tai työajan pidentämistä. Katso 8.6 <i>Terien vaihto</i> sivulta 67.
	Pitkä ruoho asetettuun leikkuukorkeuteen nähden.	Nosta leikkuukorkeutta ja laske sen jälkeen vähitellen.
	Ruohoa on kerääntynyt terälevyyn tai moottoriakselin ympärille.	Tarkista, että terälevy pyörii vapaasti ja helposti. Jos ei, ruuvaa terälevy irti ja poista ruoho ja roskat. Katso kohta 8.3 <i>Puhdistus</i> sivulta 65.
<b>Robottiruohonleikkuri työskentelee väärään aikaan.</b>	Robottiruohonleikkuri kello on asetettava aikaan.	Aseta kello, katso 6.6 <i>Tietoja</i> sivulta 55.
	Leikkauksen aloitus- ja lopetusajat on väärin syötetty.	Nollaa leikkuun aloitus- ja lopetusaika-asetukset. Katso kohta 6.3 <i>Ajastin</i> sivulta 46.

## 9. VIANMÄÄRITYS

Oire	Syy	Toimenpide
<b>Robottiruohonleikkuri tärisee</b>	Vaurioituneet terät johtavat leikkujärjestelmän epätasapainoon.	Tarkista terät ja ruuvit ja vaihda tarvittaessa. Katso kohta <i>8.6 Terien vaihto</i> sivulta 67.
	Jos useita teriä on kiinnitetty samaan kohtaan, tämä johtaa leikkujärjestelmän epätasapainoon.	Tarkista, että kuhunkin ruuviin on kiinnitetty vain yksi terä.
<b>Robottiruohonleikkuri liikkuu, mutta terälevy ei pyöri</b>	Robottiruohonleikkuri hakee latausasemaa.	Ei toimenpiteitä. Terälevy ei pyöri, kun robottiruohonleikkuri etsii latausasemaa.
<b>Robottiruohonleikkuri leikkaa lyhyemmän aikaa kuin yleensä latauskertojen välillä.</b>	Ruoho tai muut roskat estävät terälevyn pyörimisen.	Irrota ja puhdista terälevy. Katso kohta <i>8.3 Puhdistus</i> sivulta 65.
<b>Sekä leikkaus- että latausajat ovat normaalia lyhyemmät</b>	Akku on kulunut.	Vaihda akku. Katso kohta <i>8.7 Akun vaihtaminen</i> sivulta 67.
<b>Robottiruohonleikkuri on tunteja pysäköitynä latausasemaan</b>	Robottiruohonleikkuriin on asetettu tehtaalla Valmiusaikataulukon mukainen valmiustilajakso. Katso kohta <i>4.2 Ajastimen käyttö</i> sivulta 37.	Ei toimenpiteitä.
	Kansi on suljettu painamatta käynnistinpainiketta.	Avaa kansi, paina käynnistinpainiketta ja sulje sitten kansi.

## 9. VIANMÄÄRITYS

### 9.4 Murtumat signaalikaapelissa

Signaalikaapelin murtumat syntyvät yleensä huomaamatta esimerkiksi, kun puutarhatöissä käytetään lapiota. Jos maa menee routaan talvella, jopa terävät kivet voivat maassa liikuessaan vahingoittaa kaapelia. Kaapeli voi murtua myös asennuksen aikana, jos siihen kohdistuu suurta painetta.

Jos nurmikkoa leikataan liian pienellä leikkuukorkeudella heti asennuksen jälkeen, kaapelin eristeisiin voi tulla vaurioita. Tietynlaiset eristevauriot eivät aiheuta kaapelimurtumia ennen kuin useiden viikkojen tai kuukausien kuluttua. Jotta vaurioilta vältytään, on aina valittava suurin mahdollinen leikkuukorkeus ensimmäisten asennuksen jälkeisten viikkojen ajaksi ja laskettava leikkuukorkeutta sitten vähitellen joka toinen viikko, kunnes saavutetaan haluttu leikkuukorkeus.

Myös signaalikaapelin virheellinen liitäntä voi johtaa murtumiin vasta viikkojen kuluttua. Virheellinen liitäntä voi syntyä esimerkiksi silloin, jos alkuperäisliitintä ei paineta pihdeillä tarpeeksi tiukasti yhteen tai jos käytetään alkuperäisliitintä heikkolaatuisempaa liitintä. Tarkasta aina ensin kaikki liitoskohdat ennen muuta vianmäärittäystä.

Kaapelin murtumakohta voidaan paikantaa lyhentämällä asteittain mahdollisesti murtuneen kaapelin etäisyyttä niin, että lopulta on jäljellä vain lyhyt osuus kaapelista.

1. Varmista, että latausaseman merkkivalo vilkkuu sinisenä rajoituskaapelin murtumisen merkiksi. Katso kohta *9.2 Latausaseman merkkivalo* sivulla 73.

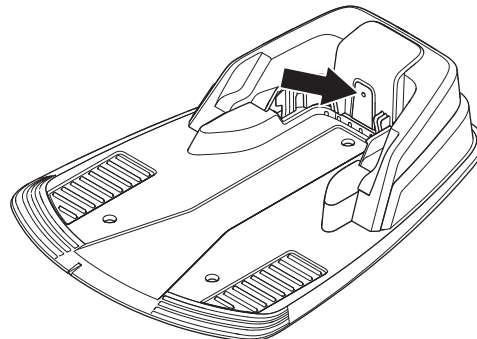

2. Varmista, että rajoituskaapelin kytkennät latausasemaan ovat kunnossa, eikä vaurioita ole. Tarkasta, vilkkuuko latausaseman merkkivalo yhä sinisenä.

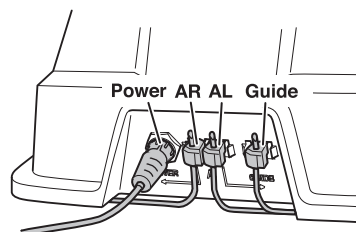

## 9. VIANMÄÄRITYS

3. Kytke latausasema verkkovirtaan. Vaihda ohjauskaapelin ja rajoituskaapelin kytkentöjen paikkoja keskenään latausasemassa.

a) Vaihda kytkentöjen AL ja Guide paikkoja keskenään.

Jos merkkivalo vilkkuu keltaisena, murtuma on rajoituskaapelissa jossain AL:n ja ohjaus- ja rajoituskaapelin liitântäkohdan välissä (paksu musta viiva kuvassa).

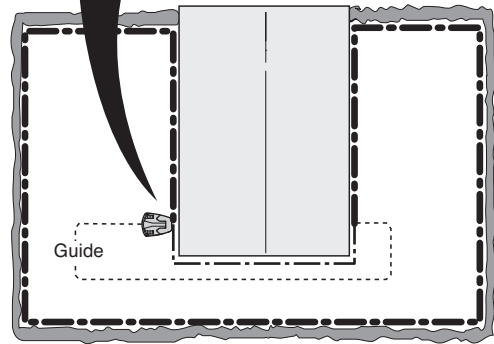
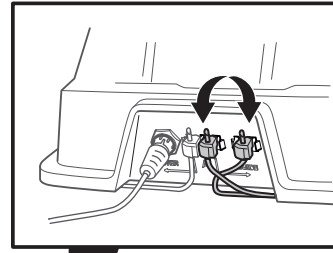

b) Siirrä AL ja Guide takaisin alkuperäisille paikoilleen. Vaihda sitten kytkentöjen AR ja Guide paikkoja keskenään.

Jos merkkivalo vilkkuu keltaisena, murtuma on rajoituskaapelissa jossain AR:n ja ohjaus- ja rajoituskaapelin liitântäkohdan välissä (paksu musta viiva kuvassa).

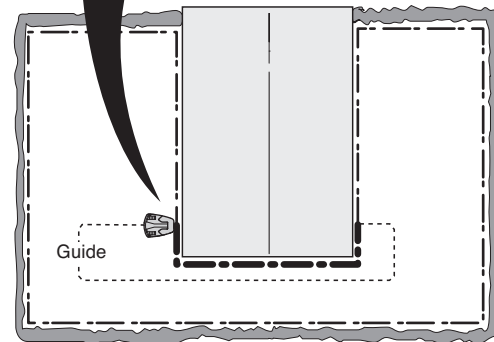
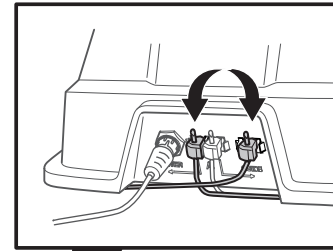

## 9. VIANMÄÄRITYS

4. a) Jos merkkivalo vilkkui keltaisena yllä kuvatussa testissä a): Palauta kaikki kytkennät alkuperäisiin paikkoihinsa. Irrota sitten AR. Kytke AR:een uusi signaalikaapeli. Kytke uuden signaalikaapelin toinen pää jonnekin asennuksen keskivaiheille.

Jos merkkivalo palaa vihreänä tai vilkkuu keltaisena, murtuma on kaapelissa jossain irrotetun kytkennän pään ja uuden kaapelin liitäntäpisteen välillä (paksu musta viiva alla olevassa kuvassa).

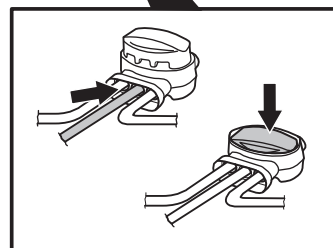
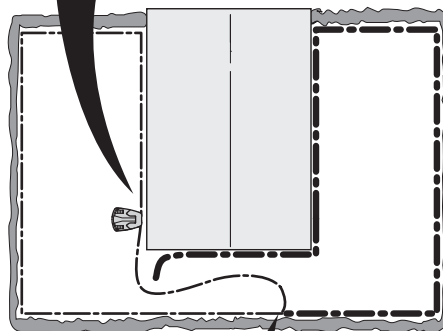
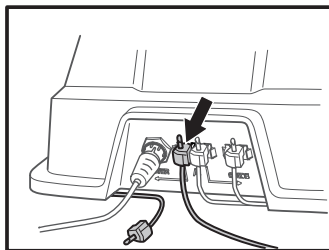

Siirrä siinä tapauksessa uuden kaapelin liitäntää lähemmäs irrotetun kytkennän päätä (noin murtumakohdan oletettavasti sisältävän kaapelin puoliväliin) ja tarkasta jälleen, palaako merkkivalo vihreänä vai vilkkuuko se keltaisena.

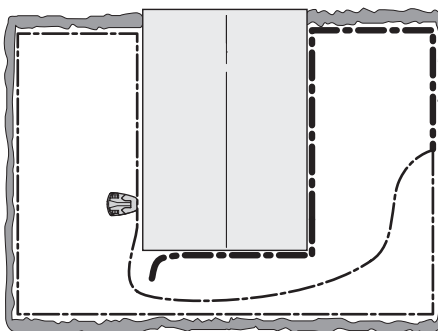

## 9. VIANMÄÄRITYS

Jatka, kunnes kaapelia on jäljellä enää lyhyt osuus (ja vilkkuva sininen valo muuttuu tasaiseksi vihreäksi).

b) Jos merkkivalo vilkkui keltaisena yllä kuvatussa testissä 3b): Tee sama testi kuin yllä, mutta kytke uusi signaalikaapeli AL:een.

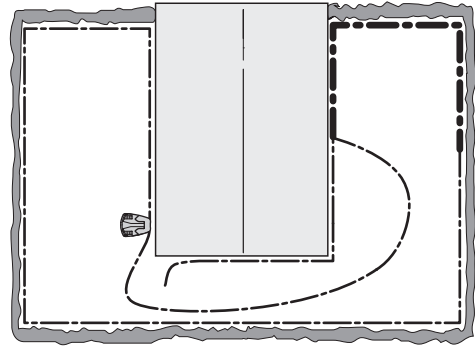

5. Kun murtumakohta löydetään, se on korvattava uudella kaapelilla. Vaurioitunut kohta voidaan leikata pois, jos rajoituskaapelin lyhentäminen on mahdollista. Käytä aina alkuperäisliittimiä.

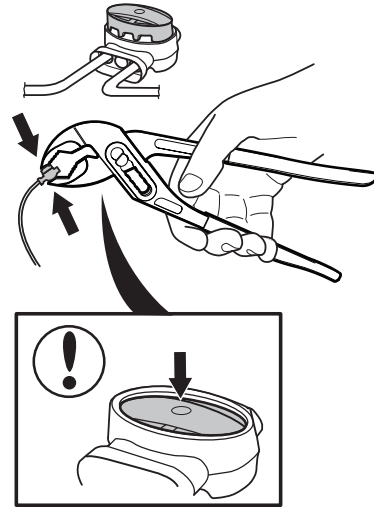

## 10. TEKNISET TIEDOT

### 10. Tekniset tiedot

Tiedot	R38Li	R40Li	R45Li
<b>Mitat</b>			
<b>Pituus</b>	58 cm	58 cm	58 cm
<b>Leveys</b>	46 cm	46 cm	46 cm
<b>Korkeus</b>	26 cm	26 cm	26 cm
<b>Paino</b>	7,4 kg	7,4 kg	7,4 kg
<b>Sähköjärjestelmä</b>			
<b>Akku</b>	Erikoislitiumioniakku, 18 V/2.1 Ah tuotenumero 586 57 62-01		
<b>Virtalähde</b>	100-240 V/28 V DC		
<b>Matalajännitekaapelin pituus</b>	10 m	10 m	10 m
<b>Keskimääräinen energiankulutus maksimikäytöllä</b>	4 kWh/kk 380 m <sup>2</sup> :n työalueella	4 kWh/kk 400 m <sup>2</sup> :n työalueella	4 kWh/kk 450 m <sup>2</sup> :n työalueella
<b>Latausvirta</b>	1.3A DC	1.3A DC	1.3A DC
<b>Keskimääräinen leikkausaika</b>	70 min	70 min	70 min
<b>Keskimääräinen latausaika</b>	50 min	50 min	50 min
<b>Melupäästö ympäristöön äänentehona*</b>			
<b>Mitattu melutaso**)</b>	56 dB (A)	56 dB (A)	56 dB (A)
<b>Taattu melutaso</b>	58 dB (A)	58 dB (A)	58 dB (A)
<b>Äänenpainetaso kuljettajan korvan tasalla***)</b>	45 dB(A)	45 dB(A)	45 dB(A)
<b>Leikkuu</b>			
<b>Leikkuujärjestelmä</b>	Kolme nivellettyä, leikkaavaa veitsiterää		
<b>Terän moottorin nopeus</b>	2900 rpm	2900 rpm	2900 rpm
<b>Virrankulutus leikkaustyön aikana</b>	20 W +/- 20 %	20 W +/- 20 %	20 W +/- 20 %
<b>Leikkuukorkeus</b>	2 - 5 cm	2 - 5 cm	2 - 5 cm
<b>Leikkuuleveys</b>	17 cm	17 cm	17 cm
<b>Kapein mahdollinen käytävä</b>	90 cm	90 cm	90 cm
<b>Leikkuualueen suurin kulma</b>	25%	25%	25%
<b>Rajakaapelin suurin kulma</b>	15%	15%	15%
<b>Rajakaapelin enimmäispituus</b>	400 m	400 m	400 m
<b>Työkapasiteetti</b>	380 m <sup>2</sup> +/- 20 %	400 m <sup>2</sup> +/- 20 %	450 m <sup>2</sup> +/- 20 %
<b>IP-luokitus</b>			
<b>Robottiruohonleikkuri</b>	IPX4	IPX4	IPX4
<b>Latausasema</b>	IPX1	IPX1	IPX1
<b>Virtalähde</b>	IPX4	IPX4	IPX4

\* Melupäästöt ympäristöön äänentehona (LWA) EY-direktiivin 2000/14/EY mukaisesti mitattuna. Taatussa äänitehossa huomioidaan tuotannolliset vaihtelut sekä mittausmenetelmän aiheuttamat vaihtelut alueella 1-3 dB(A).

\*\*\*) Melupäästöjen epävarmuudet, KWA 2 dB(A)

\*\*\*) Äänenpaineen epävarmuudet, KPA 2-4 dB(A)

Täyttä yhteensopivuutta ei voida taata robottiruohonleikkurin ja muiden langattomien järjestelmien kuten kaukosäätimien, radiolähettimien, kuulolaitteiden, eläinten sähköaitausten tai vastaavien kanssa.



## 10. TEKNISET TIEDOT

Tiedot	R50Li	R70Li	R80Li
<b>Mitat</b>			
<b>Pituus</b>	58 cm	58 cm	58 cm
<b>Leveys</b>	46 cm	46 cm	46 cm
<b>Korkeus</b>	26 cm	26 cm	26 cm
<b>Paino</b>	7,4 kg	7,4 kg	7,4 kg
<b>Sähköjärjestelmä</b>			
<b>Akku</b>	Erikoislitiumioniakku, 18 V/2.1 Ah tuotenumero 586 57 62-01		
<b>Muuntaja</b>	100-240 V/28 V DC		
<b>Matalajännitekaapelin pituus</b>	10 m	10 m	10 m
<b>Keskimääräinen energiankulutus maksimikäytöllä</b>	4,5 kWh/kk 500 m <sup>2</sup> :n työalueella	5,2 kWh/kk 700 m <sup>2</sup> :n työalueella	5,8 kWh/kk 800 m <sup>2</sup> :n työalueella
<b>Latausvirta</b>	1.3A DC	1.3A DC	1.3A DC
<b>Keskimääräinen leikkausaika</b>	70 min	65 min	65 min
<b>Keskimääräinen latausaika</b>	50 min	50 min	50 min
<b>Melupäästö ympäristöön äänentehona*</b>			
<b>Mitattu melutaso**)</b>	56 dB (A)	58 dB (A)	58 dB (A)
<b>Taattu melutaso</b>	58 dB (A)	60 dB (A)	60 dB (A)
<b>Äänenpainetaso kuljettajan korvan tasalla***)</b>	45 dB(A)	47 dB(A)	47 dB(A)
<b>Leikkuu</b>			
<b>Leikkuujärjestelmä</b>	Kolme nivellettyä, leikkaavaa veitsiterää		
<b>Terän moottorin nopeus</b>	2900 rpm	2900 rpm	2900 rpm
<b>Virrankulutus leikkaustyön aikana</b>	20 W +/- 20 %	20 W +/- 20 %	20 W +/- 20 %
<b>Leikkuukorkeus</b>	2 - 5 cm	2 - 5 cm	2 - 5 cm
<b>Leikkuuleveys</b>	17 cm	17 cm	17 cm
<b>Kapein mahdollinen käytävä</b>	90 cm	60 cm	60 cm
<b>Leikkuualueen suurin kulma</b>	25%	25%	25%
<b>Rajakaapelin suurin kulma</b>	15%	15%	15%
<b>Rajakaapelin enimmäispituus</b>	400 m	400 m	400 m
<b>Työkapasiteetti</b>	500 m <sup>2</sup> +/- 20 %	700 m <sup>2</sup> +/- 20 %	800 m <sup>2</sup> +/- 20 %
<b>IP-luokitus</b>			
<b>Robottiruohonleikkuri</b>	IPX4	IPX4	IPX4
<b>Latausasema</b>	IPX1	IPX1	IPX1
<b>Muuntaja</b>	IPX4	IPX4	IPX4

\* Melupäästöt ympäristöön äänentehona (LWA) EY-direktiivin 2000/14/EY mukaisesti mitattuna. Taatussa äänitehossa huomioidaan tuotannolliset vaihtelut sekä mittausmenetelmän aiheuttamat vaihtelut alueella 1-3 dB(A).

\*\*\*) Melupäästöjen epävarmuudet, KWA 2 dB(A)

\*\*\*) Äänenpaineen epävarmuudet, KPA 2-4 dB(A)

Täyttä yhteensopivuuksia ei voida taata robottiruohonleikkurin ja muiden langattomien järjestelmien kuten kaukosäätimien, radiolähettimien, kuulolaitteiden, eläinten sähköaitausten tai vastaavien kanssa.

### 11. Takuuehdot

GARDENA myöntää tuotteen käytölle kahden vuoden takuun ostopäivämäärästä lukien. Takuu kattaa vakavat materiaaliviat ja valmistusvirheet. Vaihdamme tai korjaamme tuotteen takuuaikana veloituksetta, jos seuraavat ehdot täyttyvät:

- Robottiruohonleikkuria ja latausasemaa saa käyttää ainoastaan tässä käyttöohjeessa annettujen ohjeiden mukaisesti.
- Käyttäjät ja valtuuttamattomat kolmannet osapuolet eivät saa yrittää korjata tuotetta.

Esimerkkejä vioista, jotka eivät kuulu takuun piiriin:

- Robottiruohonleikkurin alapuolisten vesivuotojen aiheuttamat viat. Tällaiset viat johtuvat yleensä pesu- tai kastelujärjestelmistä tai työskentelyalueella olevista sadeveden täyttämistä koloista ja kuopista.
- Oikosulkuun menneen matalajännitekaapelin aiheuttamat vauriot.
- Virheellisestä akun säilytyksestä ja käsittelystä johtuvat viat.
- Salamaniskun aiheuttamat vauriot.
- Vauriot, jotka ovat aiheutuneet sellaisen akun käytöstä, joka ei ole alkuperäinen GARDENA-akku.
- Vauriot, jotka ovat aiheutuneet muiden kuin GARDENA AB:n alkuperäisten varaosien ja lisävarusteiden, kuten terien ja asennusmateriaalien, käytöstä.
- Signaalikaapelin vauriot.
- Virheellisestä säilytyksestä johtuvat vauriot rungossa tai jousituksessa.

Terät ja pyörät lasketaan kuluviksi osiksi, eivätkä ne kuulu takuun piiriin.

Jos GARDENA robottiruohonleikkuri tulee toimintahäiriö, ota yhteys keskitettyyn GARDENA-palveluun lisäohjeiden saamiseksi (katso *Muistio* sivulta 4). Ota valmiiksi esille robottiruohonleikkurin ostokuitti ja sarjanumero, kun otat yhteyden keskitettyyn GARDENA-palveluun.

### 12. Ympäristötietoa

GARDENA robottiruohonleikkuri tai sen pakkauksessa oleva merkki tarkoittaa, että tätä tuotetta ei voi hävittää talousjätteiden tavoin. Sen sijaan se tulee toimittaa sopivaan kierrätyskeskukseen, joka huolehtii sen elektroniikkaosien ja akkujen kierrättämisestä. Katso kohta *8.7 Akun vaihtaminen* tai irrottaminen.

Kun hävität tämän tuotteen asianmukaisesti, autat estämään ympäristölle ja ihmisille mahdollisesti aiheutuvia haitallisia jälkiseurauksia, joita saattaa syntyä, jos tämä tuote hävitetään väärällä tavalla.

Tarkempia tietoja tämän tuotteen kierrätyksestä saat ottamalla yhteyttä paikalliseen kunnanvirastoon, kotitalouksien jätepalveluun tai liikkeeseen, josta ostit tuotteen.

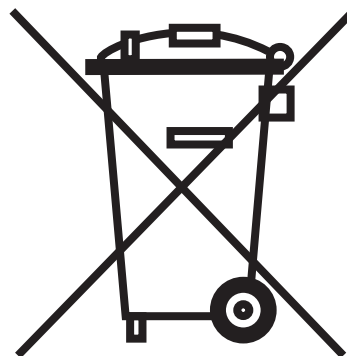

---

## 13. EU-VAKUUTUS

---

### 13. EU-vakuutus

#### EG-vaatimustenmukaisuusvakuutus (Koskee vain Eurooppaa)

Husqvarna AB, SE-561 82 Huskvarna, Ruotsi, puh.+46 36 146 500, vakuuttaa täten, että robottiruohonleikkurit **GARDENA R38Li, GARDENA R40Li, GARDENA R45Li, GARDENA R50Li, GARDENA R70Li, GARDENA R80Li**, ja vuoden 2015 viikon 44 sarjanumeroista (tyyppikilvessä ilmoitetaan selkeästi vuosi ja viikko ja sen jälkeen sarjanumero) vastaavat seuraavia NEUVOSTON DIREKTIIVEJÄ:

- "Konedirektiivi" **2006/42/EY**.
  - Akkukäyttöisiä robottiruohonleikkureita koskevat erityisvaatimukset **EN 50636-2-107: 2015**.
  - Sähkömagneettiset kentät, **EN 62233: 2008**.
- Akkukäyttöisiä robottiruohonleikkureita koskevat erityisvaatimukset **IEC 60335-2-107:2012**.
- Direktiivi "tiettyjen vaarallisten aineiden käytön rajoittamisesta" **2011/65/EU**
- Direktiivi "ulkona käytettävien laitteiden melupäästöistä" **2000/14/EY**.

Katso melupäästöjä ja leikkuuleveyttä koskevia tietoja myös luvusta Tekniset tiedot. Ilmoitettu tarkastuslaitos 0404, SMP Svensk Maskinprovning AB, Fyrisborgsgatan 3, SE-754 50 Uppsala, Ruotsi, on julkaissut raportin koskien vaatimustenmukaisuuden arviointia 8. toukokuuta 2000 annetun "ulkona käytettävien laitteiden melupäästöjä ympäristöön" koskevan neuvoston direktiivin **2000/14/EY** liitteen VI mukaisesti.

Sertifikaatin numero on: **01/901/204** (GARDENA R70Li, GARDENA R80Li) ja 01/901/163 (GARDENA R38Li, GARDENA R40Li, GARDENA R45Li, GARDENA R50Li).
- "sähkömagneettista yhteensopivuutta koskeva" direktiivi **2014/30/EU** sekä sen nyt voimassa olevat lisäykset. Seuraavia standardeja on sovellettu:
  - **EN 61000-6-3:2007/A1:2011** (lähetys)
  - **EN 61000-6-1:2007** (sieto)

Huskvarna, 26.10.2015



Eric Stegemyr

Vice President Electric Category  
Director R&D Electric Category (acting)

(Husqvarna AB:n valtuuttama, teknisestä dokumentaatiosta vastaava edustaja)







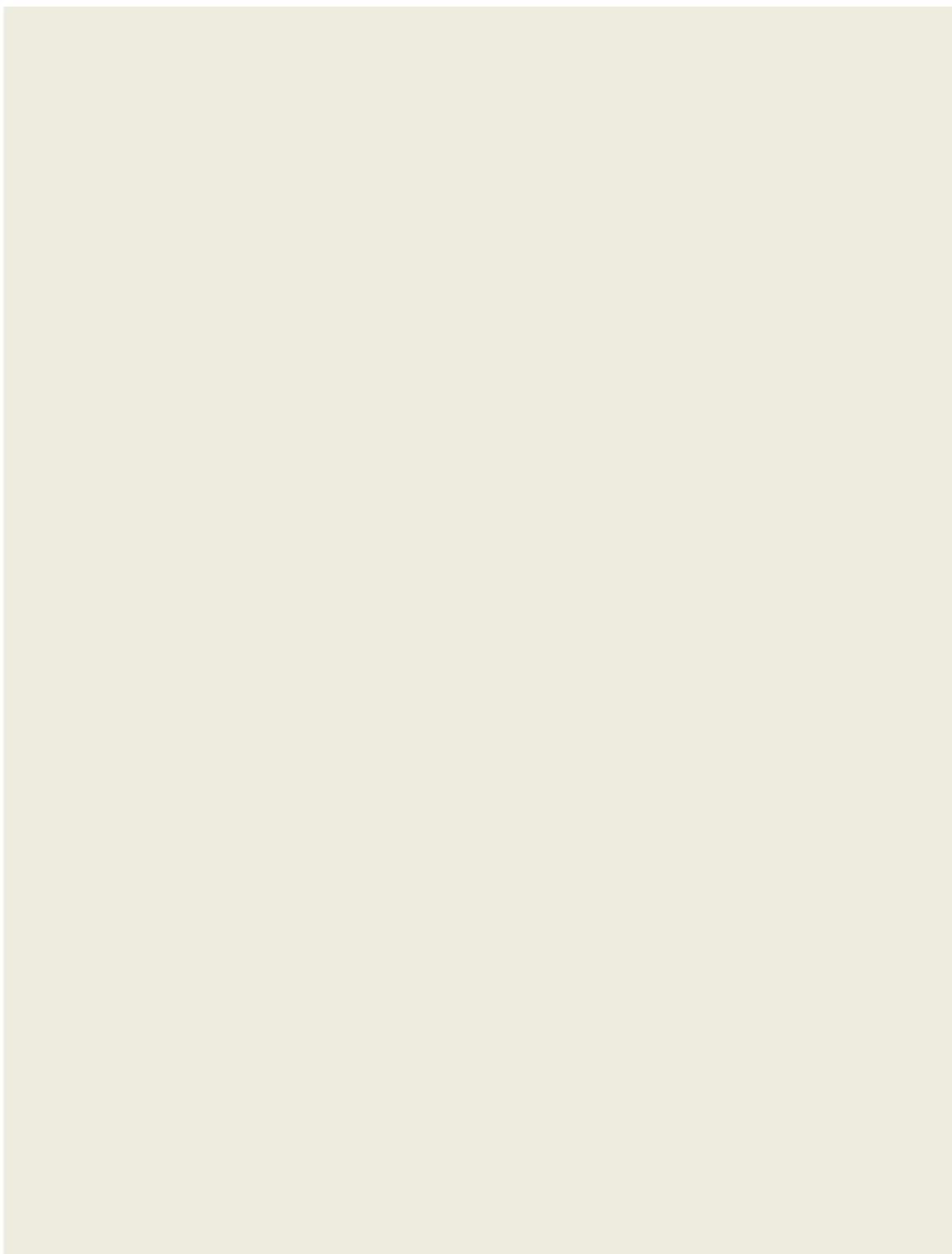
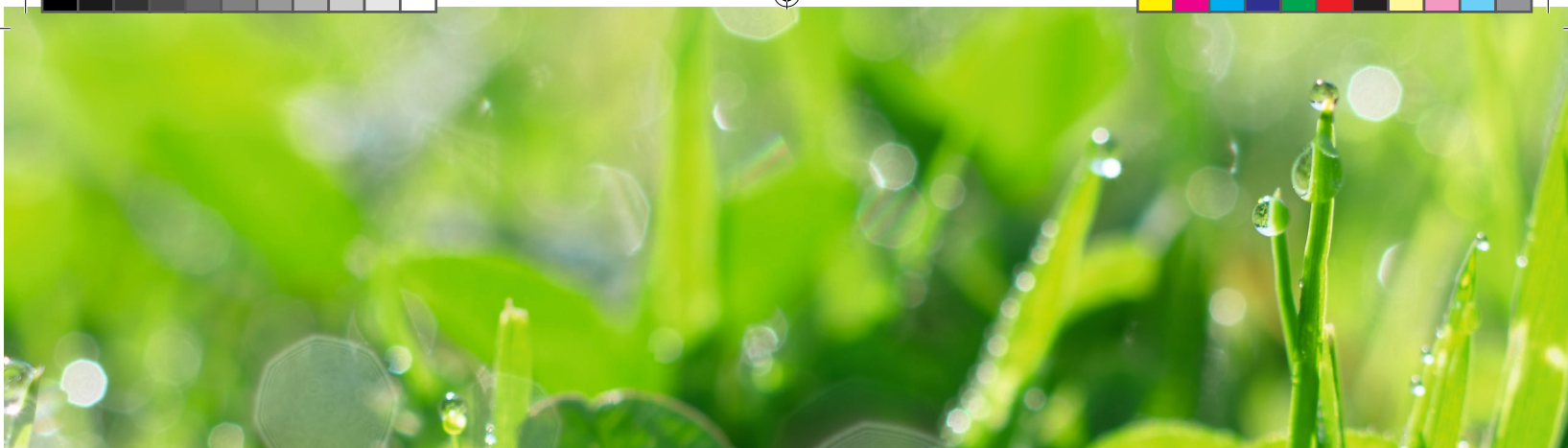

[WWW.GARDENA.COM](http://WWW.GARDENA.COM)



ALKUPERÄISET OHJEET  
Pidätämme oikeuden muutoksiin ilman ennakoilmoitusta.  
Copyright © 2015 GARDENA Manufacturing GmbH. All rights reserved.

115 78 71-11

