

# NÁVOD NA OBSLUHU

## GARDENA ROBOTICKÁ KOSAČKA

R38Li, R40Li, R45Li,  
R50Li, R70Li, R80Li

 **GARDENA®**



## **DÔLEŽITÉ INFORMÁCIE**

Majte na pamäti, že operátor je zodpovedný za nehody alebo nebezpečenstvo hroziace iným osobám alebo ich majetku.

Návod na obsluhu si bezpečne uschovajte na budúce použitie.

Tento spotrebič nie je určený na použitie osobami (vrátane detí) s obmedzenými fyzickými, zmyslovými alebo mentálnymi schopnosťami, alebo s nedostatkom skúseností a vedomostí, pokiaľ tieto osoby nie sú pod dohľadom alebo ak neboli poučené o používaní spotrebiča osobou zodpovednou za ich bezpečnosť. Deti by mali byť pod dohľadom, aby sa zabezpečilo, že sa so zariadením nehrajú.

Toto zariadenie smú používať deti vo veku od 8 rokov a osoby s obmedzenými fyzickými, zmyslovými alebo mentálnymi schopnosťami alebo s nedostatkom skúseností a vedomostí, pokiaľ sú tieto osoby pod dohľadom alebo boli poučené o bezpečnom používaní zariadenia a chápu súvisiace riziká.

Deti sa nesmú hrať so zariadením. Deti nesmú vykonávať čistenie ani údržbu zariadenia, ak nie sú pod dozorom.

Nikdy nezapájajte zdroj napájania do zásuvky, ak je zástrčka alebo šnúra poškodená. Poškodené alebo zamotané šnúry zvyšujú riziko úrazu elektrickým prúdom.

Batériu nabíjajte len v dodanej nabíjacej stanici. Vždy používajte originálny zdroj napájania. Nesprávne používanie môže spôsobiť úraz elektrickým prúdom, prehrievanie alebo únik leptavej kvapaliny z batérie. V takomto prípade opláchnite vytečený elektrolyt vodou alebo neutralizačným činidlom. V prípade zasiahnutia očí vyhľadajte lekársku pomoc.

Nepokúšajte sa nabíjať nenabíjateľné batérie.

Pri vyberaní batérie musí byť zariadenie odpojené od sietovej prípojky.

---

# OBSAH

---

<b>ÚVOD A BEZPEČNOSŤ .....</b>	<b>5</b>
Úvod .....	5
Symboly na výrobku .....	6
Symboly použité v návode na obsluhu .....	7
Bezpečnostné pokyny .....	8
<b>PREDSTAVENIE .....</b>	<b>11</b>
Čo je čo? .....	12
Obsah balenia .....	13
Funkcia .....	14
Spôsob vyhľadávania .....	16
<b>INŠTALÁCIA .....</b>	<b>17</b>
Prípravné práce .....	17
Inštalácia nabíjacej stanice .....	18
Nabíjanie batérie .....	22
Inštalácia ohraničujúceho kábla .....	23
Pripojenie ohraničujúceho kábla .....	29
Inštalácia navádzacieho kábla .....	30
Kontrola slučky .....	34
Prvé spustenie a kalibrácia .....	34
Testovanie parkovania v nabíjacej stanici .....	35
<b>POUŽÍVANIE .....</b>	<b>36</b>
Nabíjanie vybitej batérie .....	36
Použitie časovača .....	37
Spustenie .....	38
Zastavenie .....	38
Vypnutie .....	39
Nastavenie výšky kosenia .....	39
<b>OVLÁDACÍ PANEL .....</b>	<b>40</b>
Výber prevádzky .....	41
Tlačidlá viacnásobného výberu .....	42
Číslice .....	42
Hlavný vypínač .....	42
<b>FUNKCIE PONUKY .....</b>	<b>43</b>
Hlavná ponuka .....	43
Štruktúra ponúk .....	44
Časovač .....	46
Inštalácia, R70Li, R80Li .....	49
Zabezpečenie .....	53
Nastavenia .....	55
<b>PRÍKLADY ZÁHRAD .....</b>	<b>59</b>
<b>ÚDRŽBA .....</b>	<b>63</b>
Zimné skladovanie .....	64
Po zimnom skladovaní .....	64
Čistenie .....	65
Preprava a sťahovanie .....	66
V prípade búrky .....	66
Výmena nožov .....	67
Výmena batérie .....	67
<b>RIEŠENIE PROBLÉMOV .....</b>	<b>69</b>
Správy .....	69
Kontrolka na nabíjacej stanici .....	73
Príznaky .....	74
Hľadanie prerušení v obvodom kábli .....	76
<b>TECHNICKÉ ÚDAJE .....</b>	<b>80</b>
<b>ZÁRUČNÉ PODMIENKY .....</b>	<b>82</b>
<b>INFORMÁCIE TÝKAJÚCE SA ŽIVOTNÉHO PROSTREDIA</b>	<b>83</b>
<b>PREHLÁSENIE O ZHODE S PREDPISMI EÚ .....</b>	<b>84</b>

---

# POZNÁMKU

---

**Výrobné číslo:** \_\_\_\_\_

**PIN kód:** \_\_\_\_\_

**Registračný kľúč výrobku:** \_\_\_\_\_

Registračný kľúč výrobku je dôležitý dokument a musí sa uložiť na bezpečnom mieste. Kľúč je potrebný napríklad pri registrácii výrobku na webovej stránke spoločnosti GARDENA alebo na odblokovanie robotической kosačky v prípade straty PIN kódu. Registračný kľúč výrobku sa dodáva v samostatnom dokumente v balení výrobku.

V prípade krádeže robotической kosačky je dôležité upozorniť spoločnosť GARDENA. Spojte sa so servisným strediskom spoločnosti GARDENA a oznámte výrobné číslo a registračný kľúč výrobku, aby sa výrobok mohol zaregistrovať ako ukradnutý v medzinárodnej databáze. Toto je dôležitý krok na ochranu proti krádeži robotической kosačky, ktorý znižuje záujem o kúpu a predaj kradnutých kosačiek.

Pri kontakte so servisným strediskom spoločnosti GARDENA si vždy pripravte výrobné číslo robotической kosačky, pomoc získate rýchlejšie.

**Servisné stredisko spoločnosti GARDENA**

**[www.gardena.com](http://www.gardena.com)**

---

# 1. ÚVOD A BEZPEČNOSŤ

---

## 1. ÚVOD A BEZPEČNOSŤ

### 1.1 Úvod

Gratulujeme, že ste si vybrali produkt s výnimočne vysokou kvalitou. Ak chcete získať z robotického kosačky GARDENA maximum, musíte vedieť, ako funguje. Tento návod na obsluhu obsahuje dôležité informácie o robotickom kosačke, o spôsobe jej inštalácie a o tom, ako ju používať.

Ako doplnok k tomuto návodu na obsluhu sa ďalšie informácie nachádzajú na webovej stránke spoločnosti GARDENA [www.gardena.com](http://www.gardena.com). Na tejto stránke nájdete ďalšie rady a pokyny na používanie robotického kosačky.

[www.gardena.com](http://www.gardena.com)

Nasledujúci systém zjednodušuje používanie tohto návodu na obsluhu:

- Text písaný *kurzívou* je text, ktorý sa zobrazuje na displeji robotického kosačky alebo je odkazom na inú časť tohto návodu na obsluhu.
- Slová písané **tučným** písmom označujú niektoré z tlačidiel na klávesnici robotického kosačky.
- Slová písané *VELKÝMI PÍSMENAMI* a *kurzívou* označujú polohu hlavného vypínača a rôzne prevádzkové režimy, ktoré sú k dispozícii na robotickom kosačke.

Spoločnosť GARDENA neustále vyvíja svoje výrobky a preto si vyhradzuje právo na modifikáciu konštrukcie, vzhľadu a funkcie výrobkov bez toho, aby o tom dopredu informovala.

#### DÔLEŽITÉ INFORMÁCIE

Návod na obsluhu si dôkladne prečítajte, aby ste porozumeli pokynom, skôr než budete robotickú kosačku používať.



#### VAROVANIE

Robotická kosačka môže byť nebezpečná, ak sa používa nesprávne.



#### VAROVANIE

Nikdy nepoužívajte robotickú kosačku, ak sa v pracovnej oblasti nachádzajú osoby, najmä deti, alebo domáce zvieratá.

# 1. ÚVOD A BEZPEČNOST

## 1.2 Symboly na výrobku

Na robotickéj kosačke nájdete tieto symboly. Dôkladne si ich preštudujte.

- Návod na obsluhu si dôkladne prečítajte, aby ste porozumeli pokynom, skôr než budete robotickú kosačku používať. Výstrahy a bezpečnostné pokyny uvedené v tomto návode na obsluhu sa musia dôsledne dodržiavať, ak sa má kosačka používať bezpečne a efektívne.



- Robotická kosačka sa dá spustiť, len ak je hlavný vypínač v polohe 1 a je zadaný správny PIN kód. Pred kontrolou alebo údržbou otočte hlavný vypínač do polohy 0.



- Zdržiavajte sa v bezpečnej vzdialenosti od robotickéj kosačky, keď je spustená. Udržiavajte ruky a chodidlá mimo dosahu rotujúcich nožov. Počas prevádzky robotickéj kosačky nikdy nedávajte ruky alebo nohy do tesnej blízkosti alebo pod telo kosačky.



- Nejazdite na robotickéj kosačke.



- Tento výrobok je v súlade s príslušnými smernicami ES.



- Emisie hluku do okolitého prostredia. Informácie o emisiách výrobku sú uvedené v kapitole 10, Technické údaje, a na typovom štítku.



- Keď výrobok dosiahne koniec životnosti, nesmie sa likvidovať ako bežný domáci odpad. Výrobok sa musí zrecyklovať v súlade s miestnymi právnymi predpismi.

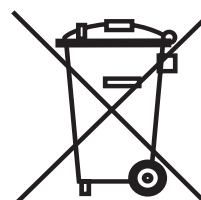

- Na čistenie robotickéj kosačky nikdy nepoužívajte vysokotlakový čistič, dokonca ani tečúcu vodu.

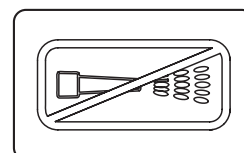

# 1. ÚVOD A BEZPEČNOSŤ

- Nízkonapäťový kábel sa nesmie skracovať, predlžovať ani nadpájať.
- V blízkosti nízkonapäťového kábla nepoužívajte vyžínač. Pri vyžínaní okrajov dávajte pozor na miesta, kde sú umiestnené káble.



## 1.3 Symboly použité v návode na obsluhu

V návode na obsluhu nájdete tieto symboly. Dôkladne si ich preštudujte.

- Pred kontrolou alebo údržbou otočte hlavný vypínač do polohy 0.

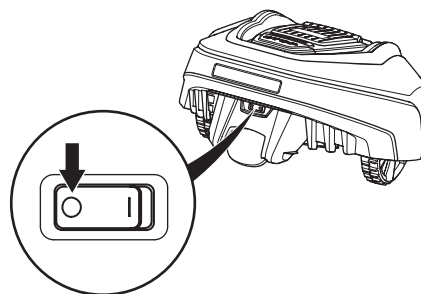

3012-1351

- Pri práci so šasi kosačky vždy používajte ochranné rukavice.
- Na čistenie robotičkej kosačky nikdy nepoužívajte vysokotlakový čistič, dokonca ani tečúcu vodu.

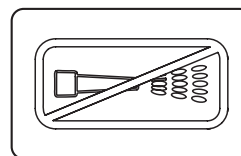

- Políčko s výstrahou upozorňuje na riziko úrazu, najmä v prípade nedodržania pokynov.

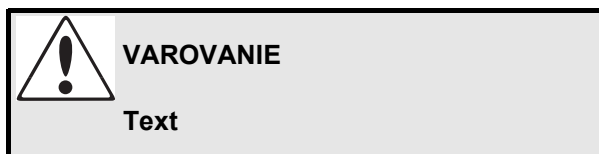

**VAROVANIE**

Text

- Informačné políčko upozorňuje na riziko poškodenia materiálu, najmä v prípade nedodržania pokynov. Políčko sa tiež používa tam, kde hrozí riziko chyby používateľa.

**DÔLEŽITÉ INFORMÁCIE**

Text

---

# 1. ÚVOD A BEZPEČNOSŤ

---

## 1.4 Bezpečnostné pokyny

### Používanie

- Táto robotická kosačka je určená na kosenie trávy na otvorených a vodorovných plochách. Môže sa používať iba s vybavením odporúčaným výrobcom. Všetky ostatné typy používania sú nesprávne. Musia sa prísne dodržiavať pokyny výrobcu týkajúce sa prevádzky, údržby a opravy.
- Nikdy nepoužívajte robotickú kosačku, ak sa v pracovnej oblasti nachádzajú osoby, najmä deti, alebo domáce zvieratá. Ak sa v pracovnej oblasti nachádzajú osoby alebo domáce zvieratá, odporúčame kosačku naprogramovať na použitie v čase, keď v danej oblasti nie sú žiadne osoby, napr. v noci. Pozrite si časť 6.3 Časovač na strane 46.
- Túto robotickú kosačku môžu používať, vykonávať na nej údržbu a opravovať iba osoby, ktoré sú dôkladne oboznámené s jej osobitnými charakteristikami a bezpečnostnými predpismi. Návod na obsluhu si starostlivo prečítajte, aby ste porozumeli pokynom, skôr než budete robotickú kosačku používať.
- Je zakázané modifikovať pôvodný dizajn robotickej kosačky. Všetky modifikácie vykonávate na vaše riziko.
- Skontrolujte, či na trávniku nie sú žiadne kamene, vetvy, nástroje, hračky ani iné predmety, ktoré môžu poškodiť nože a spôsobiť zastavenie kosačky.
- Podľa pokynov zapnite robotickú kosačku. Keď je hlavný vypínač v polohe 1, držte ruky a nohy vždy mimo dosahu rotujúcich nožov. Nikdy nedávajte ruky a nohy pod robotickú kosačku.
- Robotickú kosačku nikdy nezdvíhajte ani neprenášajte, keď je hlavný vypínač v polohe 1.
- Nedovoľte, aby robotickú kosačku používali osoby, ktoré nevedia, ako kosačka funguje a ako sa správa.
- Nedovoľte, aby sa robotická kosačka zrazila s došlo k zrážke robotickej kosačky s osobami alebo inými živými tvormi. Ak sa kosačka dostane do cesty nejaká osoba alebo iný živý tvor, musí sa ihneď zastaviť. Pozrite si časť 4.4 Zastavenie na strane 38.
- Na robotickú kosačku alebo nabíjaciú stanicu nekladte žiadne predmety.
- Nikdy nepoužívajte robotickú kosačku, ak je poškodený rezný kotúč alebo teleso kosačky. Kosačka sa nesmie používať ani s poškodenými nožmi, skrutkami, maticami alebo káblami.

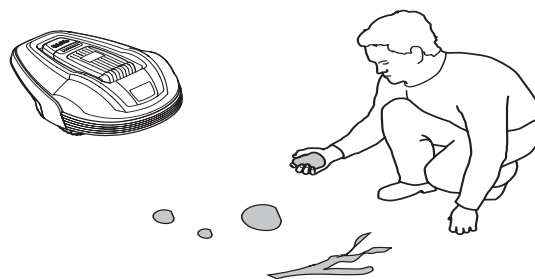



---

# 1. ÚVOD A BEZPEČNOST'

---

- Ak hlavný vypínač nefunguje, robotickú kosačku nepoužívajte.
- Keď sa robotická kosačka nepoužíva, vždy ju vypnite pomocou hlavného vypínača. Robotická kosačka sa dá spustiť, len ak je hlavný vypínač v polohe 1 a je zadaný správny PIN kód.
- Robotická kosačka sa nikdy nesmie používať súčasne s ostrekovačmi. V takom prípade použite funkciu časovača (pozrite si kapitolu 6.3 Časovač na strane 46), aby kosačka a ostrekovače trávniku nikdy neboli spustené naraz.
- Zabudovaný alarm je veľmi hlasný. Buďte opatrní, najmä ak sa robotická kosačka používa vnútri.
- Úplná kompatibilita robotickej kosačky s ďalšími typmi bezdrôtových systémov, ako sú napríklad diaľkové ovládače, rádiové vysielачky, načúvacie zariadenia, zakopané elektrické oplôtky a podobne, sa nedá zaručiť.
- Kovové predmety v zemi (napríklad vystužený betón alebo siete proti krtkom) môžu spôsobiť zastavenie kosačky. Kovové predmety môžu spôsobiť rušenie signálu z ohraničenia, čo následne môže viesť k zastaveniu kosačky.

# 1. ÚVOD A BEZPEČNOSŤ

## Preprava

Pri preprave robotickej kosačky na dlhé vzdialenosti by sa mal používať originálny obal.

Bezpečné presunutie z pracovnej oblasti alebo v rámci nej:

1. Zastavte robotickú kosačku stlačením tlačidla **STOP**. Ak je zabezpečenie nastavené na strednú alebo vysokú úroveň (pozrite si kapitolu 6.5 *Zabezpečenie* na strane 53), je potrebné zadať PIN kód. PIN kód sa skladá zo štyroch číslíc a zadáva sa pri prvom spustení robotickej kosačky. Pozrite si kapitolu 3.8 *Prvé spustenie a kalibrácia* na strane 34.
2. Prepnete hlavný vypínač do polohy 0.

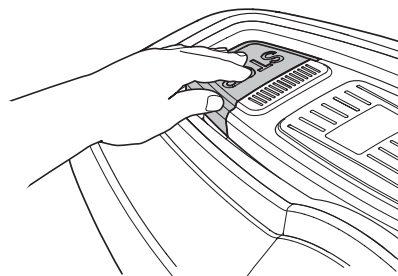

3. Robotickú kosačku prenášajte za rukoväť zospodu na zadnej strane výrobku. Robotickú kosačku neste tak, aby rezný kotúč bol na strane, ktorá je ďalej od tela.

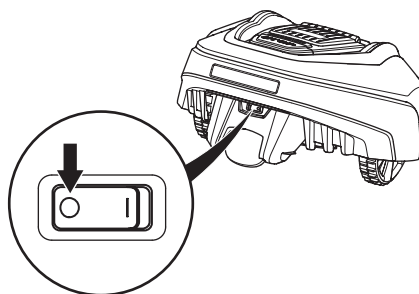

### DÔLEŽITÉ INFORMÁCIE

**Nedvíhajte robotickú kosačku, ak je odstavená v nabíjacej stanici. Nabíjacia stanica alebo robotická kosačka by sa tým mohli poškodiť. Otvorte kryt a predtým, ako ho zdvihnete, najprv vytiahnite robotickú kosačku z nabíjacej stanice.**

## Údržba

- Každý týždeň skontrolujte robotickú kosačku a vymeňte všetky poškodené alebo opotrebované diely.
- Skontrolujte hlavne, či nie sú poškodené nože a rezný kotúč. Skontrolujte, či sa nože môžu voľne otáčať. V prípade potreby vymeňte všetky nože a skrutky naraz, aby boli rotačné časti stále vyvážené. Pozrite si kapitolu 8.6 *Výmena nožov* na strane 67.



### DÔLEŽITÉ INFORMÁCIE

**Na čistenie robotickej kosačky nikdy nepoužívajte vysokotlakový čistič, dokonca ani tečúcu vodu. Na čistenie nikdy nepoužívajte rozpúšťadlá.**

---

## 2. PREDSTAVENIE

---

### 2. PREDSTAVENIE

V tejto kapitole sú uvedené informácie, ktoré je dôležité mať na zreteli pri plánovaní inštalácie.

Inštalácia robotickej kosačky zahŕňa štyri hlavné komponenty:

- Robotická kosačka, ktorá kosí trávnik a využíva pritom v podstate nepravidelný vzorec pohybu. Robotická kosačka je napájaná batériou, ktorá nevyžaduje údržbu.

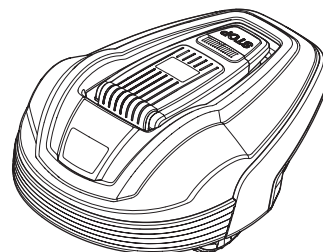

- Nabíjacia stanica, kam sa robotická kosačka automaticky vracia, keď je úroveň nabitia batérie príliš nízka.

Nabíjacia stanica má tri funkcie:

- Odosielanie riadiacich signálov do ohraničujúceho kábla.
- Odosielanie riadiacich signálov prostredníctvom navádzacieho kábla, aby robotická kosačka mohla nájsť nabíjajúcu stanicu.
- Nabíjanie batérie robotickej kosačky.
- Transformátor, ktorý sa pripája medzi nabíjajúcu stanicu a elektrickú zásuvku s napätím 100-240V. Transformátor sa pripája do elektrickej zásuvky a k nabíjajúcej stanici s použitím 10 m dlhého nízkonapäťového kábla. Nízkonapäťový kábel sa nesmie skracovať ani predlžovať. 20 metrov dlhý nízkonapäťový kábel si môžete zakúpiť ako príslušenstvo. Ďalšie informácie vám poskytne servisné stredisko spoločnosti GARDENA.

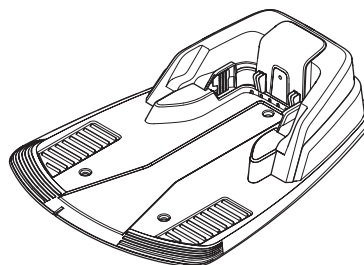

- Obvodový kábel uložený v uzavretej slučke okolo pracovnej oblasti robotickej kosačky. Obvodový kábel sa ukladá okolo okrajov trávniku a okolo predmetov a rastlín, ktorým sa robotická kosačka musí vyhnúť. Obvodový kábel slúži ako ohraničujúci a zároveň navádzací kábel.

Obvodový kábel dodávaný na inštaláciu je dlhý 200 m (150 m pre kosačku GARDENA R38Li, R40Li, R45Li & R50Li). Ak nie je obvodový kábel dostatočne dlhý, môže sa dokúpiť a napojiť na jestvujúci obvodový kábel pomocou originálnej spojky.

Maximálna povolená dĺžka obvodového kábla je 400 m.

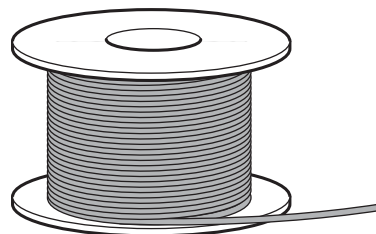
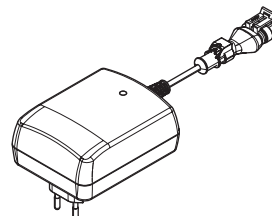

## 2. PREDSTAVENIE

### 2.1 Čo je čo?

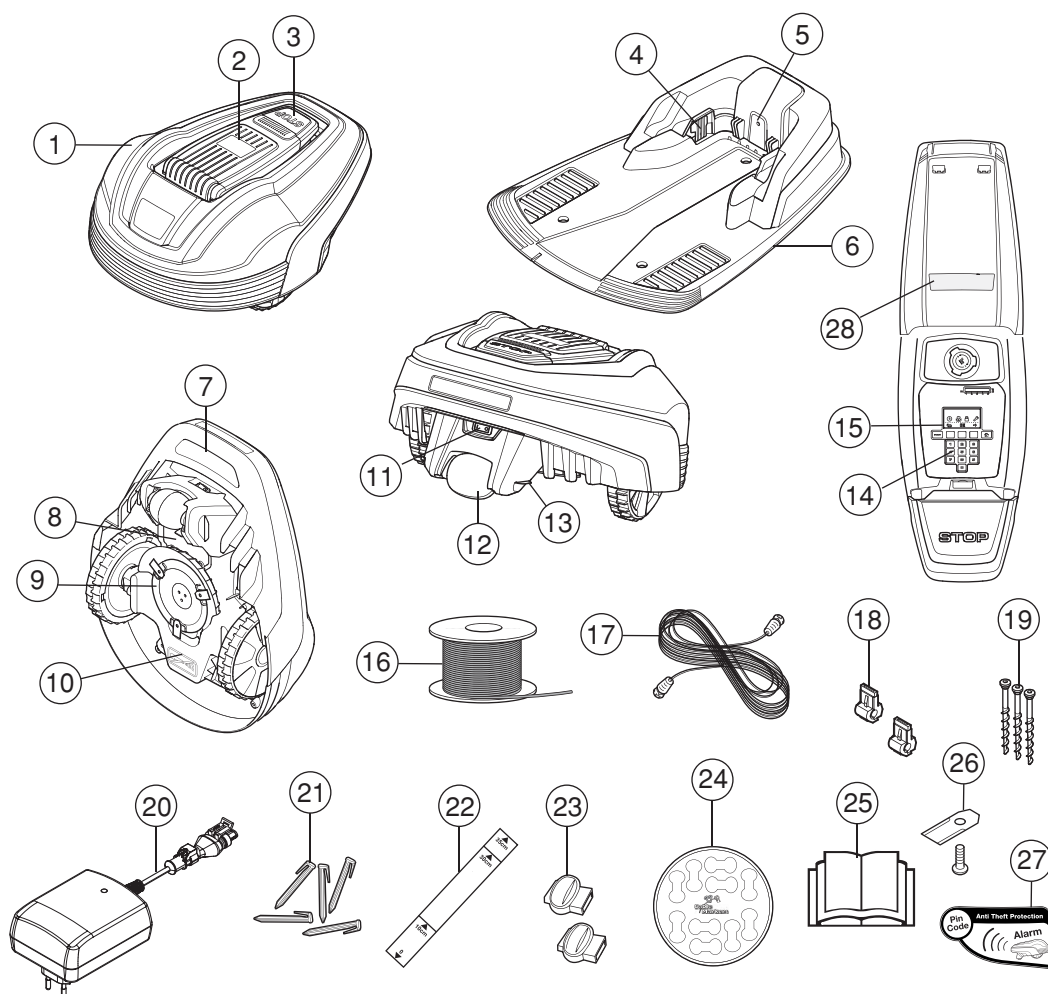

3018-169

Čísla na obrázku predstavujú:

- |   |  |
|---|--|
| 1. Hlavné teleso  | 16. Obvodový kábel pre ohraničujúcu slučku a navádzací kábel                                     |
| 2. Kryt displeja, klávesnice a nastavenia výšky kosenia                                 | 17. Nízkonapäťový kábel  |
| 3. Tlačidlo zastavenia/západka na otvorenie dvierok                                     | 18. Konektor na pripojenie obvodového kábla k nabíjacej stanici                                  |
| 4. Kontaktné prúžky   | 19. Skrutky na upevnenie nabíjacej stanice   |
| 5. LED indikátor prevádzky nabíjacej stanice, ohraničujúceho kábla a navádzacieho kábla | 20. Transformátor  |
| 6. Nabíjacia stanica  | 21. Upevňovacie kolíky   |
| 7. Rukoväť na prenášanie  | 22. Meradlo na pomoc pri inštalácii ohraničujúceho kábla (meradlo sa uvoľní odlomením od puzdra) |
| 8. Kryt batérie   | 23. Spojka pre obvodový kábel  |
| 9. Rezný kotúč  | 24. Označenia káblov   |
| 10. Puzdro šasi s elektronikou, batériou a motormi                                      | 25. Návod na obsluhu a stručná príručka  |
| 11. Hlavný vypínač  | 26. Prídavné nože  |
| 12. Zadné koleso  | 27. Výstražný štítok   |
| 13. Nabíjací kontaktný prúžok   | 28. Typový štítok  |
| 14. Klávesnica  |  |
| 15. Displej   |  |

---

## 2. PREDSTAVENIE

---

### 2.2 Obsah balenia

Táto súprava robotickej kosačky Gardena® obsahuje nasledujúce položky.

	<b>Gardena® R38Li, R40Li, R45Li, R50Li</b>	<b>Gardena® R70Li, R80Li</b>
Robotická kosačka	√	√
Nabíjacia stanica	√	√
Transformátor	√	√
Obvodový kábel	150 m	200 m
Nízkonapäťový kábel	√	√
Kolíky	200 ks	400 ks
Konektory	5 ks	5 ks
Skrutky nabíjacej stanice	3 ks	3 ks
Allenov kľúč	√	√
Meradlo	√	√
Spojky	7 ks	7 ks
Návod na obsluhu a stručná príručka	√	√
Prídavné nože	3 ks	3 ks
Výstražný štítok	2 ks	2 ks

---

## 2. PREDSTAVENIE

---

### 2.3 Funkcia

#### Výkonnosť

Robotická kosačka sa odporúča pre veľkosti trávnik do maximálnej kapacity uvedenej v časti s technickými údajmi.

Rozloha plochy, ktorú dokáže robotická kosačka pokosiť, závisí v prvom rade od stavu nožov a typu, dĺžky a vlhkosti trávy. Významný je tiež tvar záhrady. Ak záhrada z väčšej časti pozostáva z voľných trávnatých plôch, robotická kosačka pokosí za hodinu väčšiu plochu, ako keď sa záhrada skladá z niekoľkých menších trávnatých plôch oddelených stromami, kvetinovými záhonmi a priechodmi.

Úplne nabitá robotická kosačka môže kosiť 60 až 80 minút v závislosti od veku batérie a od hrúbky trávy. Potom sa robotická kosačka nabíja 50 až 60 minút. Čas nabíjania sa môže meniť okrem iných faktorov v závislosti od teploty prostredia.

#### Spôsob kosenia

Systém kosenia robotickej kosačky je založený na efektívnom a úspornom princípe. Oproti mnohým štandardným kosačkám robotická kosačka trávu kosí, namiesto toho, aby ju trhala.

Ak chcete dosiahnuť čo najlepšie výsledky, odporúčame používať robotickú kosačku najmä v suchom počasí. Robotická kosačka môže kosiť aj počas dažďa, ale mokrá tráva sa ľahko zasekne v robotickej kosačke a hrozí zvýšené riziko zošmyknutia na strmých svahoch.

Ak hrozí búrka, musí sa transformátor odpojiť od napájania a ohraničujúci kábel a navádzací kábel od napájacej stanice.

Na dosiahnutie najlepšieho výsledku kosenia musia byť nože v dobrom stave. Aby nože zostali ostré čo najdlhšie, je dôležité, aby na trávniku neboli vetvy, malé kamienky ani iné predmety.

Aby bol výsledok kosenia čo najlepší, nože pravidelne vymieňajte. Výmena nožov je veľmi jednoduchá. Pozrite si kapitolu 8.6 *Výmena nožov* na strane 67.

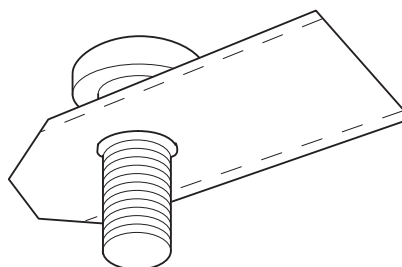
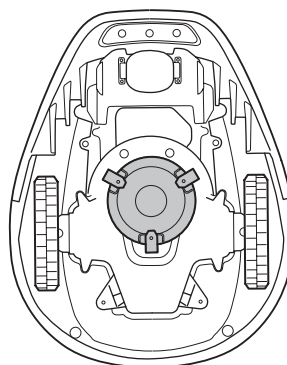

## 2. PREDSTAVENIE

### Spôsob práce

Robotická kosačka automaticky kosí trávnik. Nepretržite strieda obdobia kosenia a nabíjania.

Robotická kosačka začne hľadať nabíjaciu stanicu, keď je úroveň nabitia batérie príliš nízka. Robotická kosačka nekosi, keď hľadá nabíjaciu stanicu.

Keď robotická kosačka hľadá nabíjaciu stanicu, najprv nepravidelným pohybom vyhľadáva navádzací kábel. Potom sleduje navádzací kábel k nabíjacej stanici, otočí sa tesne pred stanicou a zacúva do nej.

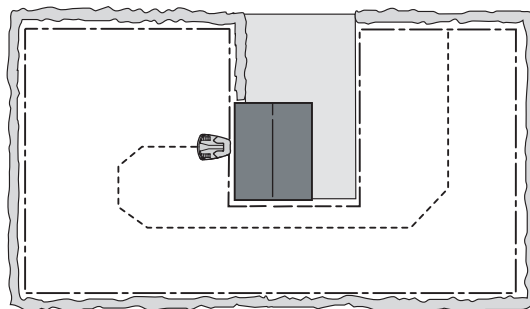

Keď sa batéria úplne nabije, robotická kosačka opustí nabíjaciu stanicu v náhodne zvolenom smere vo výstupnom sektore  $90^\circ - 270^\circ$ .

Robotická kosačka môže sledovať navádzací kábel od nabíjacej stanice na miesto, kde sa navádzací kábel spája s ohraničujúcim káblom a začať kosiť na tomto mieste. Takto sa zabezpečí rovnomerné kosenie aj v najmenej prístupných častiach záhrady.

Keď teleso robotickej kosačky narazí na prekážku, robotická kosačka zaradí spätný chod a zvolí nový smer.

Dva snímače, jeden z prednej a druhý zo zadnej strany robotickej kosačky, zaregistrujú, keď sa robotická kosačka priblíži k ohraničujúcemu káblu. Robotická kosačka prekročí kábel až o 28 cm, kým sa obráti naspäť.

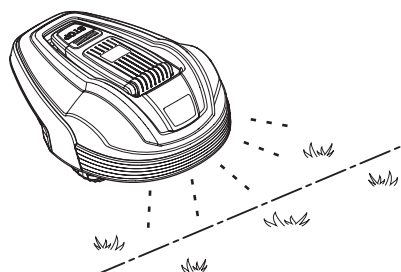
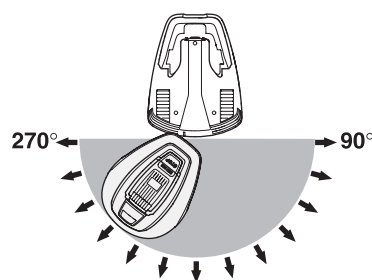

Tlačidlo **STOP** v hornej časti robotickej kosačky slúži hlavne na zastavenie robotickej kosačky počas prevádzky. Po stlačení tlačidla **STOP** sa otvorí kryt, za ktorým je ovládací panel. Tlačidlo **STOP** zostane stlačené, kým sa kryt znovu nezatvorí. Táto funkcia slúži ako prevencia pred naštartovaním.

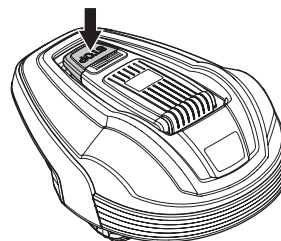

## 2. PREDSTAVENIE

Na ovládacom paneli na vrchnej strane robotickej kosačky môžete upravovať všetky nastavenia robotickej kosačky. Otvorte kryt ovládacieho panela stlačením tlačidla **STOP**.

Po prvom nastavení hlavného vypínača do polohy 1 začne spúšťať sekvencia, ktorá zahŕňa výber jazyka, formátu času, formátu dátumu, štvorciferného PIN kódu a nastavenie času a dátumu. Pozrite si kapitolu 3.8 *Prvé spustenie a kalibrácia* na strane 34.

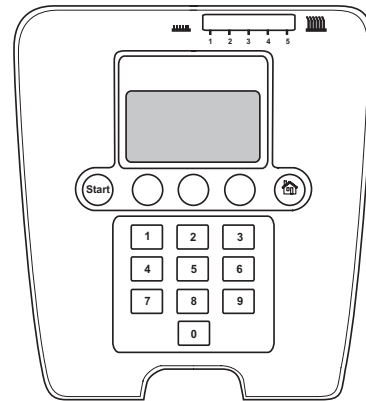

### Vzor pohybu

Vzor pohybu robotickej kosačky je nepravidelný a robotická kosačka ho volí sama. Vzor pohybu sa nikdy neopakuje. Tento systém kosenia zabezpečuje veľmi rovnomerné kosenie bez akýchkoľvek čiar od robotickej kosačky.

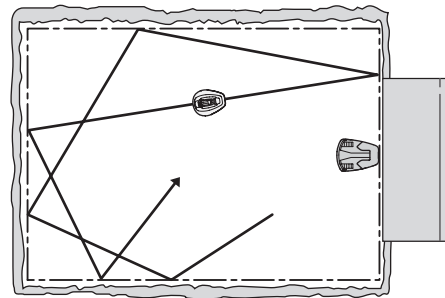

### 2.4 Spôsob vyhľadávania

Robotická kosačka sa pohybuje nepravidelne, kým nepríde k navádzaciemu káblu. Potom robotická kosačka postupuje pozdĺž navádzacieho kábla do nabíjacej stanice.

Navádzací kábel je kábel, ktorý vedie od nabíjacej stanice napríklad k najvzdialenejšiemu koncu pracovnej plochy alebo cez úzky priechod a ktorý sa potom pripája k ohraničovaciemu káblu. Ďalšie informácie nájdete v kapitole 3.6 *Inštalácia navádzacieho kábla* na strane 34.

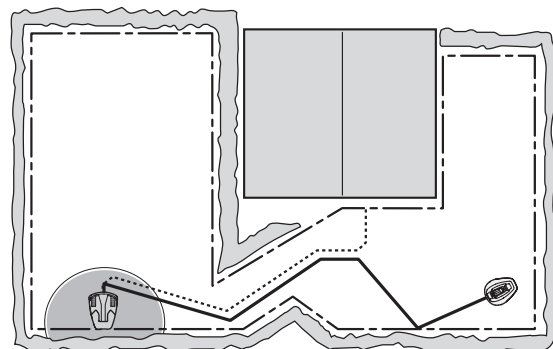



---

## 3. INŠTALÁCIA

---

### 3. INŠTALÁCIA

V tejto kapitole sa opisuje inštalácia robotickej kosačky GARDENA. Pred začatím inštalácie si prečítajte predchádzajúcu kapitolu 2. *PREDSTAVENIE*.

Pred začatím inštalácie si kompletne prečítajte aj túto kapitolu. Spôsob inštalácie bude mať vplyv na to, ako dobre bude robotická kosačka fungovať. Preto je dôležité inštaláciu dôkladne naplánovať.

Plánovanie bude jednoduchšie, ak si načrtnete pracovnú plochu vrátane prekážok. Uľahčí vám to výber ideálnej polohy pre nabíjajúcu stanicu, ohraničujúci kábel a navádzací kábel. Na náčrt si zaznačte, kadiaľ má viesť ohraničujúci kábel a navádzací kábel.

Príklady inštalácie nájdete v kapitole 7. *PRÍKLADY ZÁHRAD* na strane 59.

Pozrite si aj stránku [www.gardena.com](http://www.gardena.com), kde nájdete ďalší popis a tipy týkajúce sa inštalácie.

**Vykonajte inštaláciu podľa pokynov v nasledujúcich krokoch:**

- 3.1 Prípravné práce.
- 3.2 Inštalácia nabíjajúcej stanice.
- 3.3 Nabíjanie batérie.
- 3.4 Inštalácia ohraničujúceho kábla.
- 3.5 Pripojenie ohraničujúceho kábla.
- 3.6 Inštalácia navádzacieho kábla
- 3.7 Kontrola slučky.
- 3.8 Prvé spustenie a kalibrácia
- 3.9 Testovanie parkovania v nabíjajúcej stanici

Robotická kosačka sa bude dať kompletne spustiť, len ak budú nabíjajúca stanica, ohraničujúci kábel a navádzací kábel prepojené.

#### 3.1 Prípravné práce

1. Ak je trávnik v pracovnej oblasti vyšší ako 10 cm, pokosťte ho štandardnou kosačkou. Potom pozbierajte trávu.
2. Pred inštaláciou si dôkladne prečítajte všetky kroky.
3. Skontrolujte, či máte všetky diely potrebné na inštaláciu. Čísla v zátvorkách odkazujú na obrázok s komponentmi 2.1 *Čo je čo?*.
  - Robotická kosačka
  - Nabíjajúca stanica (6)
  - Obvodový kábel pre ohraničujúci kábel a navádzací kábel (16)
  - Transformátor (20)



## 3. INŠTALÁCIA

- Nízkonapäťový kábel (17)
- Upevňovacie kolíky (21)
- Konektor na pripojenie obvodového kábla k nabíjacej stanici (18)
- Skrutky pre nabíjaciu stanicu (19)
- Meradlo (22)
- Spojky pre obvodový kábel (23)

Počas inštalácie budete tiež potrebovať:

- Kladivo/plastové kladivko (na ľahšie umiestnenie upevňovacích kolíkov do zeme)
- Kombinované kliešte na odrezanie preštiknutie ohraničovacieho kábla a pritlačenie konektorov k sebe.
- Nastaviteľné kliešte (na pritlačenie spojok k sebe).
- Orezávač okrajov/rovný rýľ, ak sa ohraničujúci kábel musí zakopať.

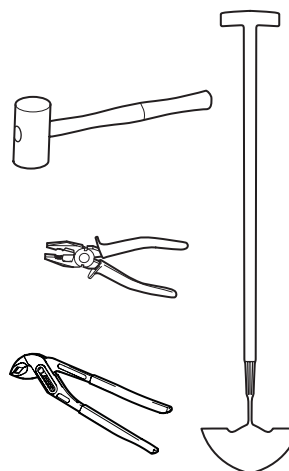

### 3.2 Inštalácia nabíjacej stanice

#### Ideálna poloha pre nabíjaciu stanicu

Pri hľadaní najlepšieho miesta pre nabíjaciu stanicu berte do úvahy tieto aspekty:

- Pred nabíjacou stanicou nechajte voľný priestor 3 metre
- Napravo a naľavo od nabíjacej stanice sa musí dať natiahnuť ohraničujúci kábel s dĺžkou minimálne 1,5 m
- Musí byť v blízkosti zásuvky. Dodávaný nízkonapäťový kábel má dĺžku 10 m. 20 metrov dlhý nízkonapäťový kábel si môžete zakúpiť ako príslušenstvo. Ďalšie informácie vám poskytne servisné stredisko spoločnosti GARDENA.
- Povrch, na ktorý sa nabíjacia stanica umiestni, musí byť vodorovný
- Ochrana pred striekajúcou vodou, napríklad od zavlažovania
- Ochrana pred priamym slnečným svetlom
- Umiestnite v dolnej časti pracovnej plochy, na ktorej je väčší svah
- V prípade potreby umiestnite nabíjaciu stanicu mimo dohľadu cudzích ľudí

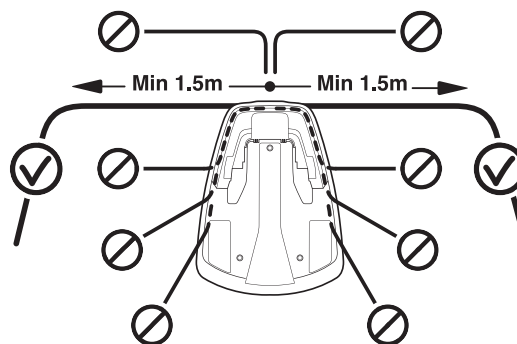

Príklady ideálneho umiestnenia nabíjacej stanice nájdete v kapitole 7. *PRÍKLADY ZÁHRAD* na strane 59.

### 3. INŠTALÁCIA

Nabíjacia stanica musí byť umiestnená tak, aby pred ňou bolo veľa voľného priestoru (minimálne 3 metre). Mala by sa tiež umiestniť v strede pracovnej plochy, aby robotická kosačka ľahšie dosiahla do všetkých oblastí pracovnej plochy.

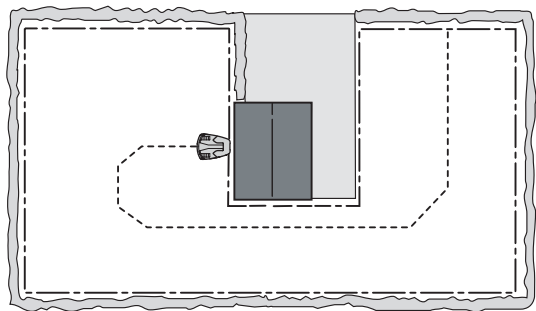

Nabíjaciu stanicu neumiestňujte do obmedzených priestorov v pracovnej ploche. Vpravo a vľavo od nabíjacej stanice musí byť rovno natiahnutý ohraničujúci kábel s dĺžkou minimálne 1,5 m. Kábel sa musí natiahnuť rovno od zadného konca nabíjacej stanice. Akékoľvek iné umiestnenie môže znamenať, že robotická kosačka vstúpi do nabíjacej stanice bokom a bude mať problém pripojiť sa.

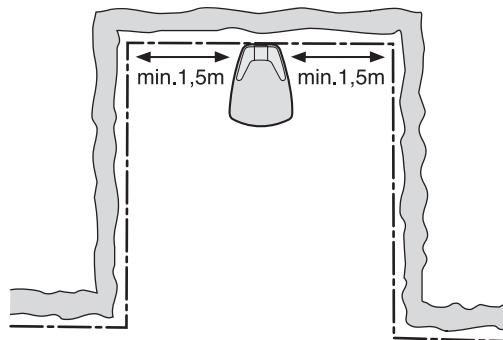

Nabíjaciu stanicu neumiestňujte do rohu pracovnej oblasti. Vpravo a vľavo od nabíjacej stanice musí byť rovno natiahnutý ohraničujúci kábel s dĺžkou minimálne 1,5 m.

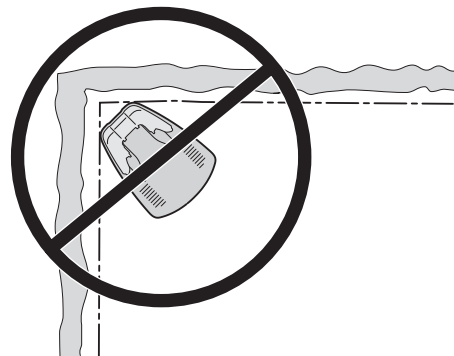

3020-043

Nabíjacia stanica musí byť umiestnená na relatívne vodorovnom povrchu. Predná časť nabíjacej stanice môže byť maximálne o 3 cm vyššie ako jej zadná časť. Predná časť nabíjacej stanice nesmie byť nikdy nižšie ako jej zadná časť.

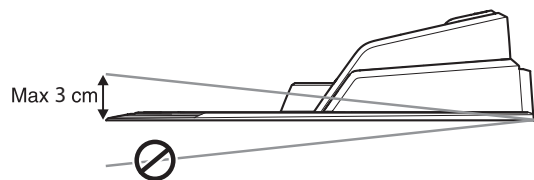

Nabíjacia stanica nemôže byť umiestnená tak, aby mohlo dôjsť k ohnutiu jej základnej platne.

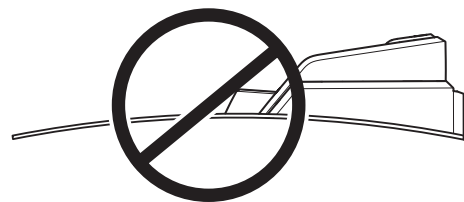

## 3. INŠTALÁCIA

Ak sa inštalácia vykonáva v pracovnej oblasti so strmým svahom (napríklad okolo domu na kopci), nabíjacia stanica sa musí umiestniť v spodnej časti svahu. Robotická kosačka sa tak podľa navádzacieho kábla ľahšie dostane k nabíjajúcej stanici.

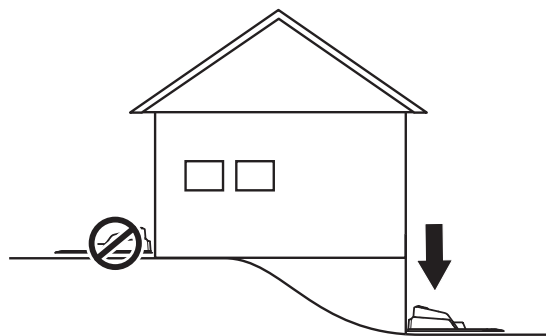

Nabíjajúcu stanicu neumiestňujte na ostrovček, pretože sa tým obmedzí optimálne uloženie navádzacieho kábla. Ak sa nabíjacia stanica musí umiestniť na ostrovček, aj navádzací kábel sa musí pripojiť k ostrovčeku. Pozrite si obrázok oproti. Ďalšie informácie o ostrovčeku nájdete v kapitole 3.4 *Inštalácia ohraničujúceho kábla* na strane 23.

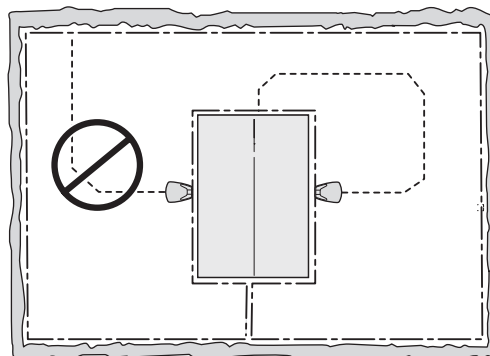

### Pripojenie transformátora

Pri plánovaní umiestnenia transformátora berte do úvahy nasledovné:

- V blízkosti nabíjajúcej stanice
- Ochrana pred dažďom
- Ochrana pred priamym slnečným svetlom

Ak je transformátor pripojený k elektrickej zásuvke vonku, musí byť schválená na vonkajšie použitie.

Nízkonapäťový kábel pre transformátor má dĺžku 10 metrov a nesmie sa skracovať ani predlžovať.

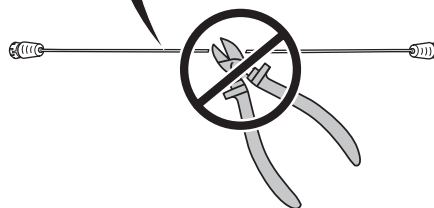
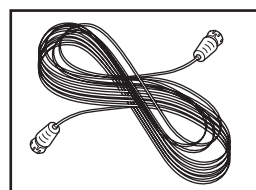
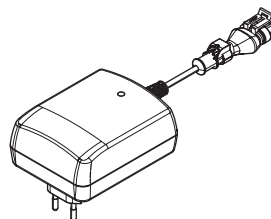

## 3. INŠTALÁCIA

Je možné, aby nízkonapä"ový kábel križoval pracovnú oblas". Nízkonapä"ový kábel sa musí zachytiť upevňovacími kolíkmi alebo zakopať a výška kosenia musí byť taká, aby sa nože na reznom kotúči nikdy nedostali do kontaktu s nízkonapä"ovým káblom.

Nízkonapä"ový kábel musí byť položený tesne na zemi a prichytený kolíkmi. Kábel musí ležať tesne na zemi, aby ho kosačka nepresekla, kým neprerastie koreňmi trávy. Nízkonapä"ový kábel nesmie byť uložený v kotúči ani pod základnou doskou nabíjacej stanice, pretože to môže spôsobiť rušenie signálov z nabíjacej stanice.

Transformátor sa musí umiestniť na miesto, kde bude dobre vetraný a nebude vystavený priamemu slnečnému žiareniu. Transformátor sa musí umiestniť pod strechu.

Pri pripájaní transformátora k elektrickej zásuvke odporúčame použiť istič proti spojeniu so zemou.

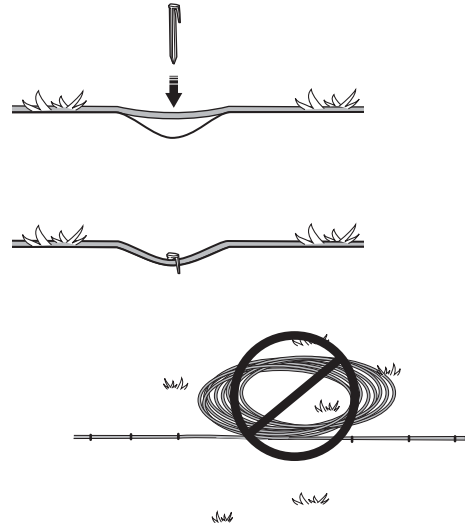

3012-281

Ak transformátor nie je možné zapojiť priamo do elektrickej zásuvky, za žiadnych okolností transformátor nemontujte vo výške, v ktorej hrozí, že sa môže ponoriť do vody (najmenej 30 cm od zeme). Uloženie transformátora na zem nie je prípustné.

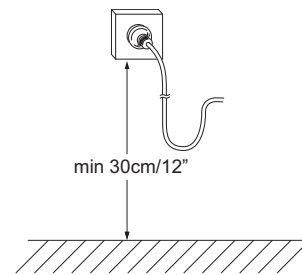

3018-094

### DÔLEŽITÉ INFORMÁCIE

**Nízkonapä"ový kábel sa za žiadnych okolností nesmie skracovať ani predlžovať.**

### DÔLEŽITÉ INFORMÁCIE

**Nízkonapä"ový kábel umiestnite tak, aby sa s ním nože na reznom kotúči nikdy nedostávali do kontaktu.**

### DÔLEŽITÉ INFORMÁCIE

**Nabíjaciu stanicu vypnite odpojením zástrčky, napríklad pred čistením alebo opravou obvodového kábla.**

## 3. INŠTALÁCIA

### Inštalácia a pripojenie nabíjacej stanice

1. Nabíjaciu stanicu umiestnite na vhodné miesto.
2. Pripojte nízkonapäťový kábel k nabíjacej stanici.
3. Zapojte napájací kábel transformátora do elektrickej zásuvky 100-240 V. Ak je transformátor pripojený k elektrickej zásuvke vonku, musí byť schválená na vonkajšie použitie.
4. Pripevnite nabíjaciu stanicu k zemi pomocou dodaných skrutiek. Skrutky musia byť zaskrutkované úplne dole tak, aby nevyčnievali zo zapustenia.

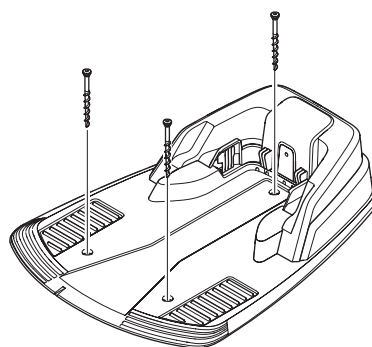
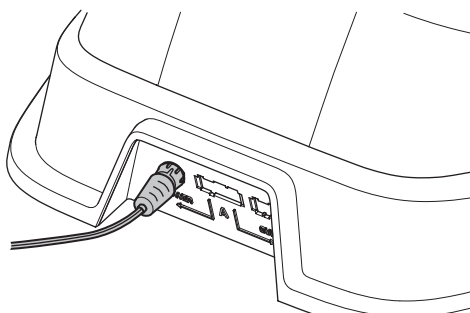

#### DÔLEŽITÉ INFORMÁCIE

Nie je povolené vytvárať nové otvory v základnej platni. Na pripevnenie základnej platne k zemi sa môžu použiť iba existujúce otvory.

#### DÔLEŽITÉ INFORMÁCIE

Nešliapajte po základnej platni nabíjacej stanice.

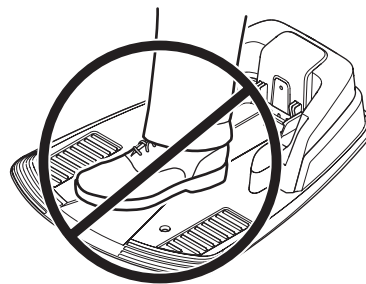

### 3.3 Nabíjanie batérie

Ihneď po pripojení nabíjacej stanice je možné robotickú kosačku nabíjať. Prepnite hlavný vypínač do polohy 1.

Kým kladiete ohraničujúci a navádzací kábel, umiestnite robotickú kosačku do nabíjacej stanice a nechajte nabíjať batériu.

Ak je batéria vybitá, úplné nabitie trvá približne 80 až 100 minút.

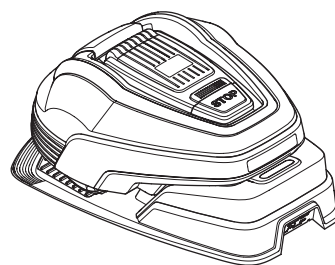

#### DÔLEŽITÉ INFORMÁCIE

Robotická kosačka sa nesmie použiť pred dokončením inštalácie.

## 3. INŠTALÁCIA

### 3.4 Inštalácia ohraničujúceho kábla

Ohraničujúci kábel sa dá nainštalovať jedným z nasledovných spôsobov:

1. Pripevnite kábel k zemi pomocou upevňovacích kolíkov.

Ak chcete počas prvých týždňov prevádzky meniť polohu ohraničujúceho kábla, je najlepšie upevniť kábel pomocou upevňovacích kolíkov. Po niekoľkých týždňoch kábel zarastie trávou a už nebude viditeľný. Pri inštalácii používajte kladivo/plastové kladivko a dodané upevňovacie kolíky.

2. Zakopte kábel.

Ak chcete na trávnik použiť odmachovač alebo prevzdušňovač, odporúčame ohraničujúci kábel zakopať. V prípade potreby sa dajú oba spôsoby skombinovať, takže jedna časť ohraničujúceho kábla bude prichytená upevňovacími kolíkmi a zvyšok bude zakopaný. Kábel sa môže zakopať napríklad pomocou orezávača okrajov alebo rýľa. Ohraničujúci kábel uložte najmenej 1 cm a maximálne 20 cm do zeme.

#### Najlepšia poloha pre ohraničujúci kábel

Ohraničujúci kábel sa musí uložiť tak, aby:

- Okolo pracovnej plochy robotickej kosačky sa vytvára ohraničenie. Môže sa používať iba originálny ohraničujúci kábel. Je špeciálne vyrobený tak, aby vydržal pôdnu vlhkosť, ktorá môže iné typy káblov ľahko poškodiť.
- Robotická kosačka sa nikdy nevzdiali od kábla na viac ako 15 metrov v žiadnom mieste celej pracovnej plochy.
- Celková dĺžka ohraničujúceho kábla nepresahuje 400 metrov.
- K dispozícii je ďalších 20 cm kábla, na ktorý sa neskôr pripojí navádzací kábel. Pozrite si kapitolu 3.6 *Inštalácia navádzacieho kábla* na strane 30.

V závislosti od toho, čo sa nachádza vedľa pracovnej plochy, sa ohraničujúci kábel musí položiť v rôznych vzdialenostiach od prekážok. Obrázok nižšie ukazuje, ako sa ohraničujúci kábel musí položiť okolo pracovnej plochy a okolo prekážok. Na odmeranie správnej vzdialenosti použite dodané meradlo (pozrite si kapitolu 2.1 *Čo je čo?* na strane 12).

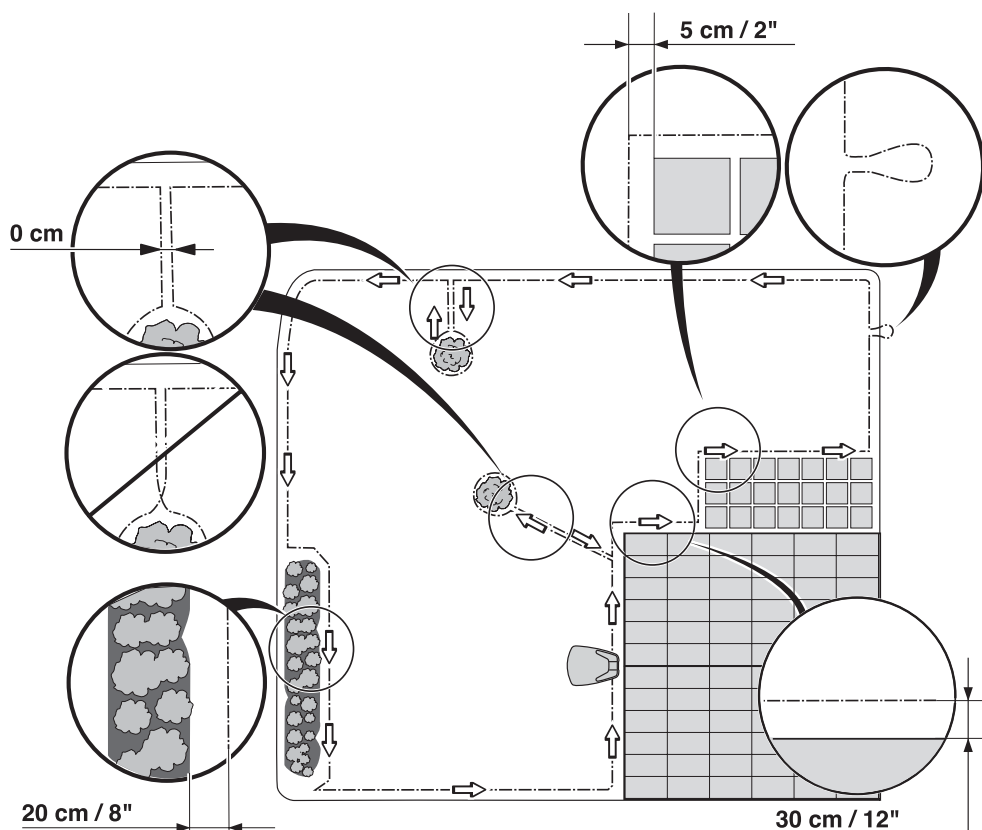

## 3. INŠTALÁCIA

### Hranice pracovnej oblasti

Ak pracovnú oblasť ohraničuje vysoká prekážka, napríklad stena alebo plot, ohraničujúci kábel by mal byť položený 30 cm od prekážky. Zabraňuje to kolízii robotičkej kosačky s prekážkami a znižuje opotrebovanie telesa kosačky.

Plocha približne 20 cm okolo pevnej prekážky nebude pokosená.

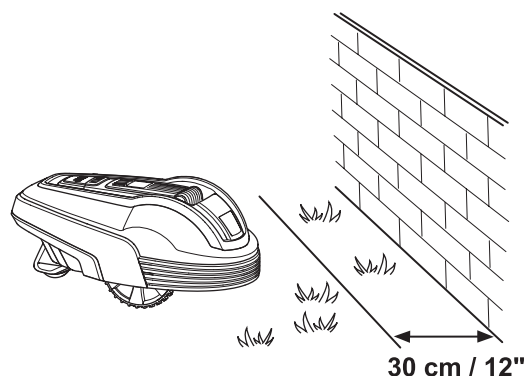

Ak pracovná oblasť hraničí s malou priekopou, ako je napríklad kvetinový záhon alebo malou vyvýšeninou, ako je napríklad nízky obrubník (3 – 5 cm), ohraničujúci kábel sa musí položiť 20 cm vnútri v pracovnej oblasti. Takto sa zabráni, aby kolesá zašli do priekopy alebo na obrubník.

Pás približne 12 cm trávy pozdĺž priekopy/obrubníka nebude pokosený.

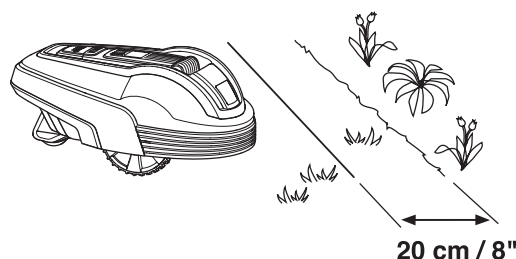

Ak pracovná oblasť hraničí s chodníkom z kamennej dlažby alebo podobným povrchom, ktorý je zároveň trávnikom, môže robotická kosačka čiastočne prejsť ponad chodník. Ohraničujúci kábel by mal byť potom položený 5 cm od okraja chodníka.

Všetka tráva pozdĺž kamennej dlažby bude pokosená.

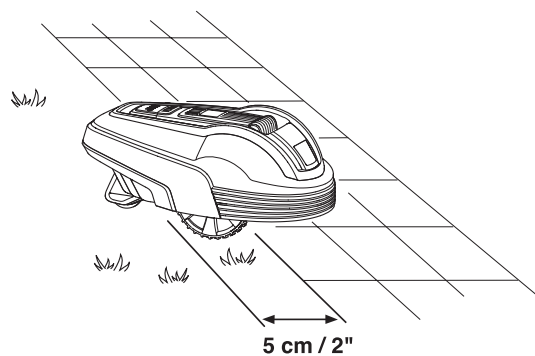

Ak je pracovná oblasť rozdelená chodníkom s kamennou dlažbou na úrovni trávnikom, môže robotická kosačka cezeň prechádzať. Môže byť výhodou položiť ohraničujúci kábel pod dlažbové kamene. Ohraničujúci kábel sa tiež môže položiť do spoja medzi dlažbovými kameňmi. Dlaždice musia byť na úrovni trávnikom, aby nedochádzalo k nadmernému opotrebovaniu robotičkej kosačky.

Poznámka: Robotická kosačka nesmie nikdy prechádzať cez štrk, mulč alebo podobný materiál, ktorý môže poškodiť nože.

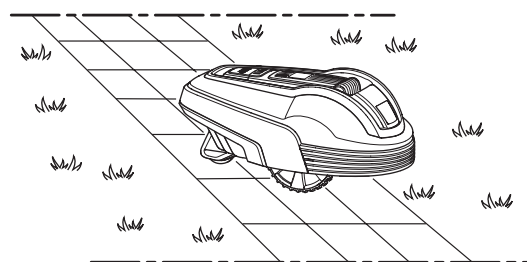

### DÔLEŽITÉ INFORMÁCIE

Ak sa pracovná oblasť nachádza v blízkosti vodných plôch, svahov, spádov alebo verejnej cesty, ohraničujúci kábel je potrebné dodatočne oplotiť alebo zaistiť podobným spôsobom. Výška oplotenia musí byť najmenej 15 cm. Tým zabezpečíte, aby sa robotická kosačka za žiadnych okolností nedostala mimo pracovnú oblasť.

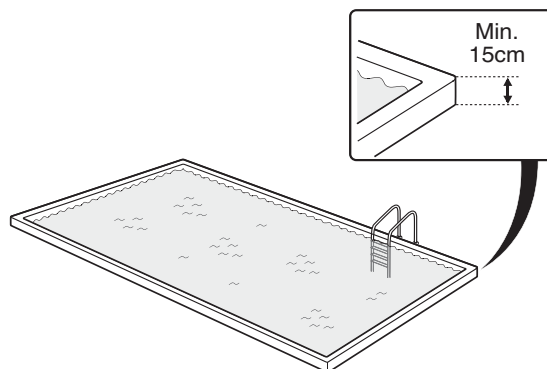



## 3. INŠTALÁCIA

### Hranice v rámci pracovnej plochy

Na oddelenie oblastí v pracovnej ploche vytvorením ostrovčekov okolo prekážok, ktoré nevydržia kolíziu, ako sú napríklad kvetinové záhony, kríky a fontány, použite ohraničujúci kábel.

Prekážky, ktoré vydržia kolíziu, ako sú napríklad stromy alebo kríky vyššie ako 15 cm, nemusia byť oddelené ohraničujúcim káblom. Robotická kosačka sa pri kolízii s takýmto typom prekážky otočí.

Na účel šetrnej a tichej prevádzky odporúčame izolovať všetky pevné predmety v pracovnej oblasti a v jej okolí.

Položte kábel až k oddelenej oblasti a okolo nej a potom ho vráťte späť na rovnakú trasu. Ak používate upevňovacie kolíky, kábel by mal byť na ceste späť položený pod tým istým kolíkom. Keď sú ohraničujúce káble vedúce k ostrovčeku a od neho položené blízko vedľa seba, robotická kosačka môže prechádzať ponad kábel.

Ohraničujúci kábel sa na ceste k ostrovčeku a z ostrovčeka nesmie križovať.

Prekážky, ktoré majú mierny sklon, napríklad kamene alebo veľké stromy s vyvýšenými koreňmi, sa musia oddeliť pomocou ostrovčeka alebo odstrániť. V opačnom prípade môže robotická kosačka nabehnúť na takýto druh prekážky, čo môže viesť k poškodeniu nožov a kosačka sa môže zaseknúť.

### Vedľajšie plochy

Ak pracovnú plochu tvoria dve plochy, medzi ktorými má robotická kosačka problém prejsť, odporúčame vytvoriť vedľajšiu plochu. Medzi príklady patria svahy so sklonom 25 % alebo priechod, ktorý je užší ako 60 cm (90 cm pre kosačku GARDENA R38Li, R40Li, R45Li, R50Li). V takomto prípade položte ohraničujúci kábel okolo vedľajšej plochy tak, aby vytvoril ostrovček mimo hlavnej plochy.

Keď sa má kosiť trávnik na vedľajšej ploche, robotická kosačka sa medzi hlavnou a vedľajšou plochou musí presunúť ručne. Musí sa použiť manuálny režim prevádzky (MAN), pretože robotická kosačka sa z vedľajšej plochy k nabíjajúcej stanici sama nedostane. Pozrite si kapitolu 5.1 Výber prevádzky na strane 41. V tomto režime robotická kosačka nikdy nebude hľadať nabíjajúcu stanicu, ale bude kosiť, kým sa nevybije batéria. Keď sa batéria vyčerpá, robotická kosačka sa zastaví a na displeji sa zobrazí správa *Potrebuje manuálne nabitie*. Potom položte robotickú kosačku do nabíjajúcej stanice, aby sa nabila batéria. Ak sa po nabíjaní bude kosiť hlavná pracovná plocha, je vhodné pred umiestnením robotickej kosačky do nabíjajúcej stanice prepnúť režim prevádzky na automatický.

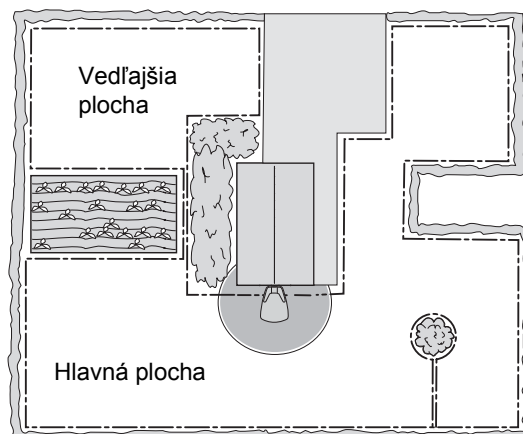
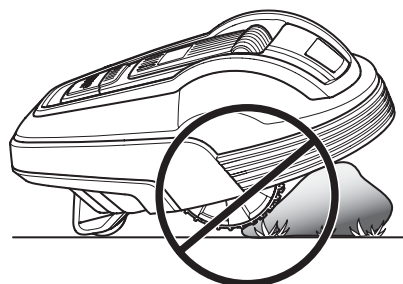
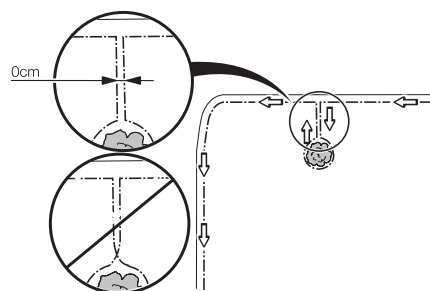
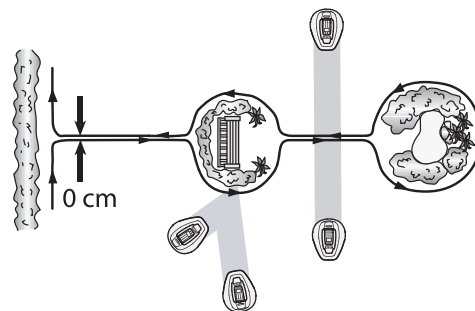

## 3. INŠTALÁCIA

### Priechody pri kosení

Vyhýbajte sa dlhým a úzkym priechodom a oblastiam užším ako 1,5 až 2 m. Keď robotická kosačka kosí, hrozí riziko, že bude určitý čas v priechode alebo pracovnej ploche chodiť dokola. Trávnik potom bude vyzerať udupaný.

### Svahy

Ohraničujúci kábel sa môže položiť naprieč svahom, ktorého sklon je menej ako 15 %.

0-15 %

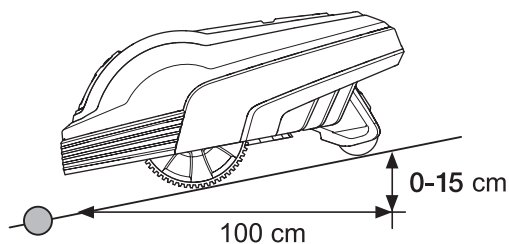

Ohraničujúci kábel by sa nemal klásť naprieč svahom, ktorý je strmší ako 15 %. Hrozí, že robotická kosačka sa tu nebude schopná otočiť. Robotická kosačka sa potom zastaví a zobrazí sa chybové hlásenie *Mimo pracovnej plochy*. Riziko je najvyššie vo vlhkom počasí, pretože kolesá sa môžu šmýkať na mokrej tráve.

15- %

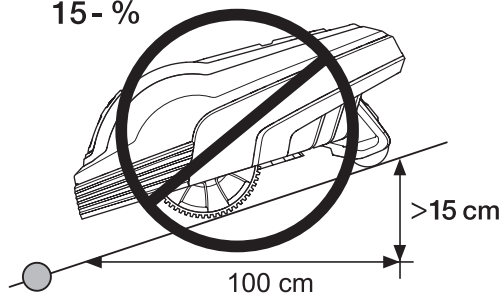

Ohraničujúci kábel sa však môže položiť krížom cez svah strmší ako 15 %, ak je tu prekážka, na ktorú môže robotická prekážka naraziť, napríklad ohrada alebo hustý živý plot.

Robotická kosačka dokáže kosiť trávniky, ktorých sklon je až 25 cm na meter (25 %) vo vnútri pracovnej oblasti. Oblasti s väčším sklonom sa musia oddeliť ohraničujúcim káblom.

Keď má čas vonkajšieho okraja pracovnej plochy väčší sklon ako 15 cm na meter (15 %), ohraničujúci kábel sa musí položiť približne 20 cm vnútri na rovnej zemi pred začiatkom svahu.

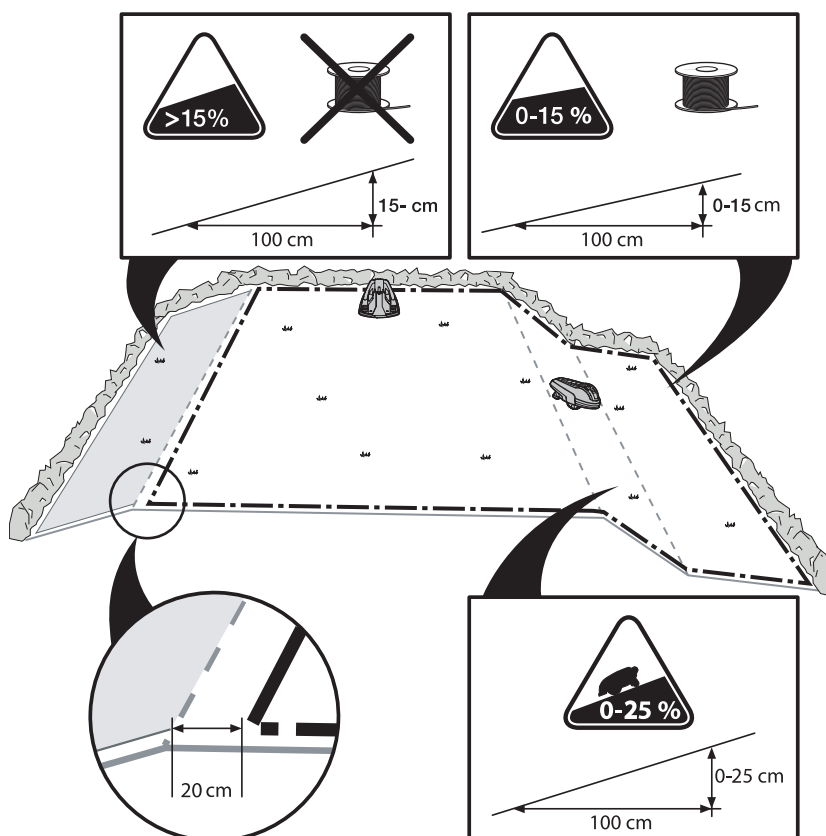

## 3. INŠTALÁCIA

### Položenie ohraničujúceho kábla

Ak chcete ohraničujúci kábel pripevniť pomocou upevňovacích kolíkov:

- Na miestach, kde má byť uložený kábel, pokoste trávnik štandardnou kosačkou alebo vyžínačom veľmi nakrátko. Potom sa bude dať ľahšie položiť kábel blízko k zemi a riziko, že robotická kosačka kábel presekne alebo poškodí izoláciu kábla, sa zníži.
- Dbajte na to, aby ste ohraničujúci kábel položili blízko k zemi a upevňovacie kolíky kladte blízko k sebe, v rozstupoch približne 75 cm. Kábel musí ležať tesne na zemi, aby ho kosačka nepresekla, kým neprerastie koreňmi trávy.
- Na zatlačenie upevňovacích kolíkov do zeme použite kladivo. Pri zatĺkaní upevňovacích kolíkov dávajte pozor, aby kábel nebol príliš napnutý. Nevytvárajte na kábli prudké ohyby.

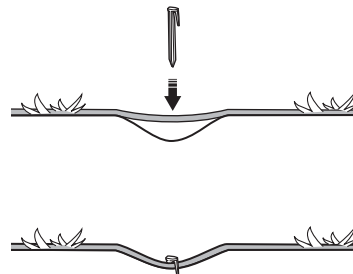

Ak chcete ohraničujúci kábel zakopať:

- Ohraničujúci kábel uložte najmenej 1 cm a maximálne 20 cm do zeme. Kábel sa môže zakopať napríklad pomocou orezávača okrajov alebo rýľa.

Pri ukladaní ohraničujúceho kábla použite na meranie dodané meradlo. Pomôže vám ľahšie nastaviť správnu vzdialenosť medzi ohraničujúcim káblom a hranicou/prekážkou. Meradlo sa oddelí od puzdra odlomením.

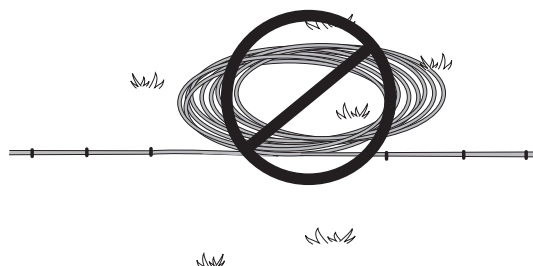

#### DÔLEŽITÉ INFORMÁCIE

**Do cievok mimo ohraničujúceho kábla sa nesmie vkladať kábel navyše. Toto môže narušiť činnosť robotickej kosačky.**

### Slučka na pripojenie navádzacieho kábla

Aby sa uľahčilo pripojenie navádzacieho kábla ku ohraničujúcemu káblu, odporúčame vytvoriť slučku pomocou ohraničujúceho kábla s približne 20 cm navyše na mieste, kde sa neskôr pripojí vodiaci kábel. Pred položením ohraničujúceho kábla je vhodné naplánovať, kde sa umiestni navádzací kábel. Pozrite si kapitolu 3.6 *Inštalácia navádzacieho kábla* na strane 30.

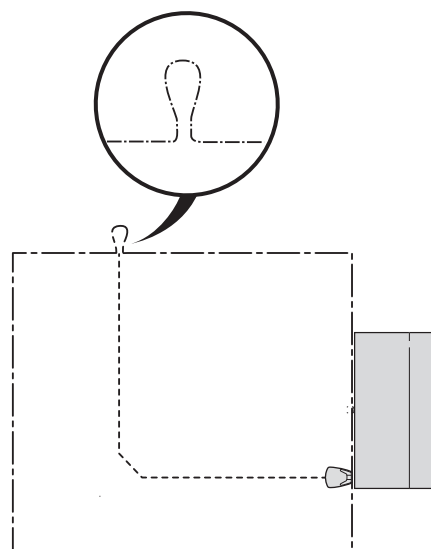

## 3. INŠTALÁCIA

### Položenie ohraničujúceho kábla v smere k nabíjacej stanici

Ohraničujúci kábel musí byť uložený v jednej rovine so zadnou časťou nabíjacej stanice a smerovať priamo minimálne 1,5 m od pravej aj ľavej strany stanice. Pozrite si obrázok. Ak sa ohraničujúci kábel položí akýmkoľvek iným spôsobom, robotická ažko nájde nabíjaciu stanicu.

Rovnú trasu napravo od nabíjacej stanice je v niektorých prípadoch potrebné predĺžiť, podľa toho, ako je pri inštalácii umiestnený ohraničovaci kábel.

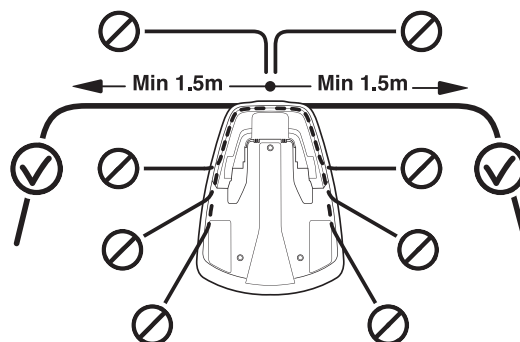

### Nadpájanie ohraničujúceho kábla

Ak ohraničujúci kábel nie je dosť dlhý a je potrebné ho napojiť, použite originálnu spojku. Je vodotesná a vytvára spoľahlivé elektrické spojenie.

Vložte do spojky konce oboch káblov. Skontrolujte, či sú káble do spojky úplne zasunuté, aby boli vidieť cez priesvitnú plochu na druhej strane spojky. Potom úplne zatlačte tlačidlo na vrchu spojky. Pomocou nastaviteľných klieští zatlačte tlačidlo na spojke úplne nadol.

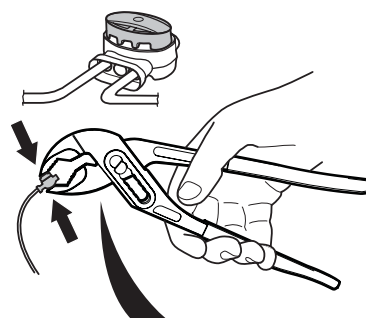

### DÔLEŽITÉ INFORMÁCIE

Vytváranie spojenia prepletením káblov alebo skrutkovou svorkovnicou izolovanou izolačnou páskou nie je vhodným riešením.

Pôdna vlhkosť spôsobuje oxidáciu kábla a po čase sa obvod preruší.

## 3. INŠTALÁCIA

### 3.5 Pripojenie ohraničujúceho kábla

Pripojte ohraničujúci kábel k nabíjacej stanici:

#### DÔLEŽITÉ INFORMÁCIE

Pri pripájaní ohraničujúceho kábla k nabíjacej stanici sa nesmie tento kábel prekrížiť. Pravý koniec kábla sa musí pripojiť k pravému kolíku na nabíjacej stanici a ľavý koniec kábla k ľavému kolíku.

1. Vložte konce kábla do konektora:
  - Otvorte konektor.
  - Vložte kábel do čeľuste konektora.
2. Pomocou klieští zatlačte konektory do seba. Stláčajte, kým nezačujete cvaknutie.

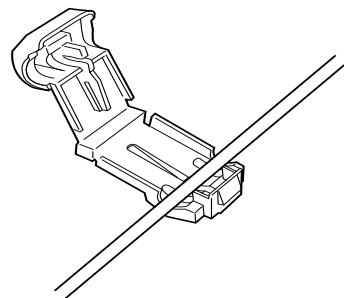

3. Odstrihnite nadbytočný ohraničujúci kábel 1 alebo 2 cm nad každým konektorom.

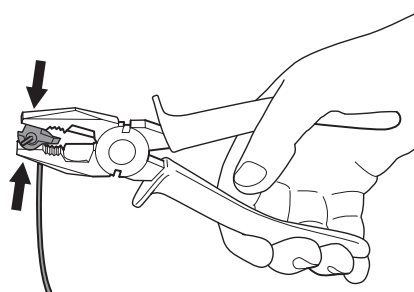

4. Zatlačte konektor na kovový kolík. Zatlačte konektor na kontaktný kolík označený písmenami AL (vľavo) a AR (vpravo) na nabíjacej stanici.

Dôkladne skontrolujte, či je konektor správne zapojený.

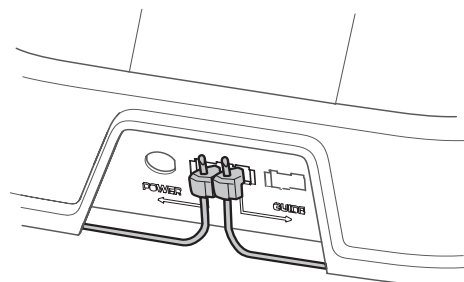

#### DÔLEŽITÉ INFORMÁCIE

Pravý konektor sa musí pripojiť k pravému kovovému kolíku na nabíjacej stanici a ľavý koniec kábla k ľavému konektoru.

## 3. INŠTALÁCIA

### 3.6 Inštalácia navádzacieho kábla

Navádzací kábel je kábel, ktorý vedie od nabíjacej stanice napríklad k najvzdialenejšiemu koncu pracovnej plochy alebo cez úzky priechod a ktorý sa potom pripája k ohraničovému káblu. Rovnaký zvitok kábla sa používa pre ohraničujúci kábel aj navádzací kábel.

Robotická kosačka používa navádzací kábel na vyhľadanie cesty späť k nabíjacej stanici, ale používa sa tiež na navigáciu robotickej kosačky do vzdialených častí záhrady.

Aby sa zaručilo rovnomerné pokosenie celého trávniku, robotická kosačka môže prechádzať podľa navádzacieho kábla od nabíjacej stanice k spoju navádzacieho kábla v ohraničovacom kábli a začať kosiť tam. V závislosti od usporiadania záhrady je potrebné nastaviť, ako často má robotická kosačka vychádzať z nabíjacej stanice podľa navádzacieho kábla. Pozrite si kapitolu 6.6 *Nastavenia* na strane 55.

Robotická kosačka vyráža v rôznych vzdialenostiach od navádzacieho kábla, aby sa obmedzilo riziko vytvárania pásov, ktoré by vznikali pri pohybe robotickej kosačky podľa navádzacieho kábla do a z nabíjacej stanice. Oblasť popri kábli, ktorú robotická kosačka vtedy využíva, sa nazýva koridor.

Robotická kosačka sa vždy pohybuje naľavo od navádzacieho kábla pri pohľade čelom k nabíjacej stanici. Preto je koridor vľavo od navádzacieho kábla. Koridor je 50 cm široký. Pri inštalácii je preto dôležité mať najmenej 75 cm voľného priestoru naľavo od navádzacieho kábla a najmenej 25 cm voľného priestoru napravo do navádzacieho kábla pri pohľade smerom k nabíjacej stanici.

Nie je povolené ukladať navádzací kábel bližšie než 30 cm od ohraničovacieho kábla.

Navádzací kábel, rovnako ako ohraničujúci kábel, sa dá upevniť upevňovacími kolíkmi alebo zakopať do zeme.

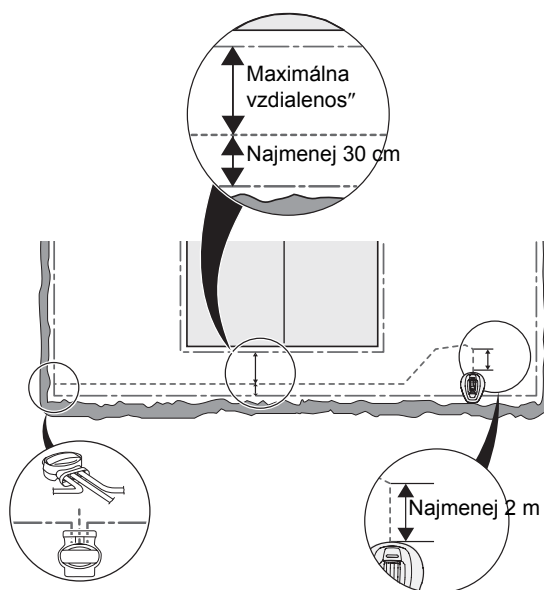
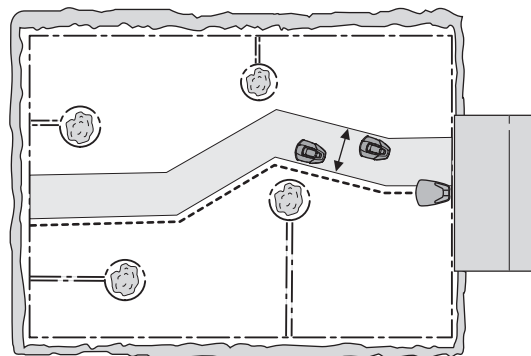

#### DÔLEŽITÉ INFORMÁCIE

**Naľavo od navádzacieho kábla pri pohľade smerom k nabíjacej stanici musí byť vždy najmenej 75 cm voľného priestoru.**

## 3. INŠTALÁCIA

### Položenie a pripojenie navádzacieho kábla

1. Prevlečte kábel cez štrbinu v spodnej časti platne nabíjačky.

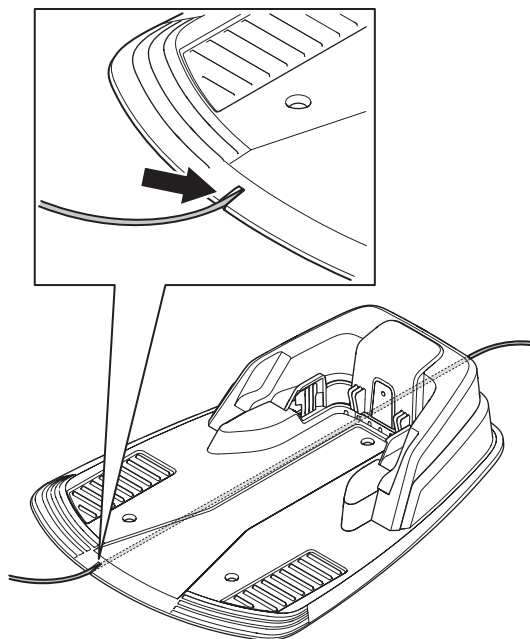

2. Nasadíte konektor na navádzací kábel rovnakým spôsobom ako pri ohraničujúcom kábli podľa pokynov v kapitole 3.5 *Pripojenie ohraničujúceho kábla* na strane 29. Pripojte ho ku kontaktnému kolíku nabíjacej stanice, ktorý je označený štítkom „Navádzací“.

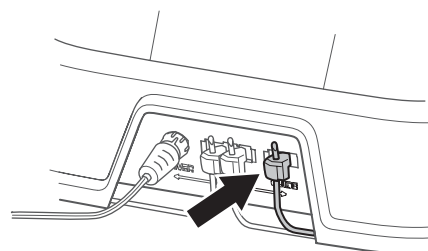

3. Kábel ved'te vo vzdialenosti najmenej 2 m od predného okraja dosky.

Ak je potrebné navádzací kábel umiestniť do priechodu:

Robotická kosačka sa pohybuje podľa navádzacieho kábla na tej istej strane kábla od nabíjacej stanice aj z nej. To znamená, že keď sa robotická kosačka pohybuje do nabíjacej stanice, navádzací kábel je napravo od robotickej kosačky, a keď sa kosačka pohybuje od nabíjacej stanice, navádzací kábel je naľavo od kosačky.

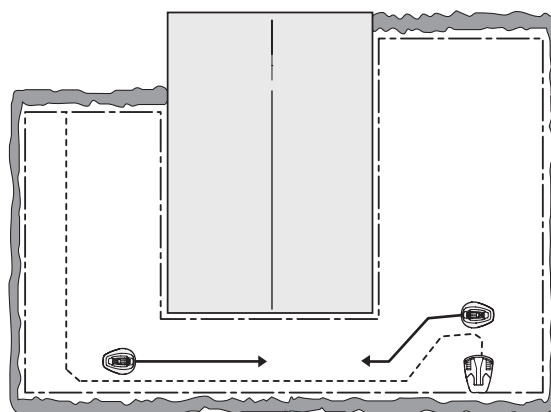

### 3. INŠTALÁCIA

– V priechode preto musí byť navádzací kábel umiestnený tak, aby robotická kosačka mala čo najviac priestoru na vjazd. Vzdialenosť medzi ohraničujúcim káblom a navádzacím káblom však musí byť aspoň 30 cm.

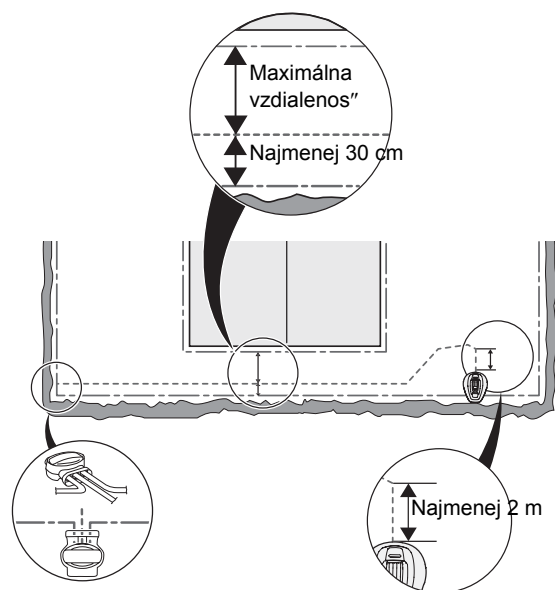

Ak je nutné navádzací kábel nainštalovať na strmom svahu, je výhodné položiť kábel šikmo k svahu. Robotická kosačka sa tak bude na svahu podľa navádzacieho kábla ľahšie pohybovať.

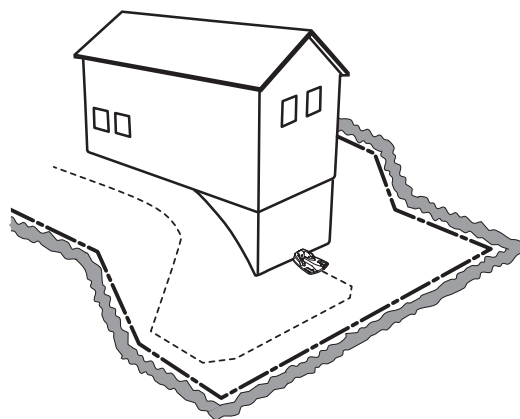

Pri ukladaní kábla nerobte ostré uhly. V tom prípade môže byť pre robotickú kosačku "ažké nasledovať" navádzací kábel.

4. Navádzací kábel vedte až po bod na ohraničujúcom kábli, v ktorom bola predtým vytvorená slučka zjednodušujúca pripojenie navádzacieho kábla.
5. Odstrihnite slučku na ohraničujúcom kábli napríklad pomocou strihacích klieští na drôt.

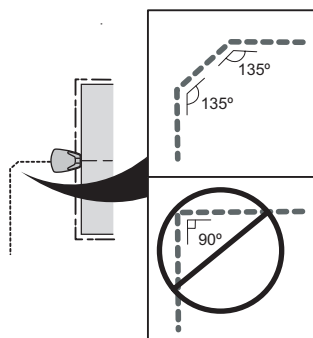



### 3. INŠTALÁCIA

6. Pripojte navádzací kábel k ohraničujúcemu káblu pomocou spojky:

Vložte ohraničujúci kábel do každého z otvorov v spojke. Vložte navádzací kábel do stredového otvoru v spojke. Skontrolujte, či sú káble do spojky úplne zasunuté, aby boli vidieť cez priesvitnú plochu na druhej strane spojky.

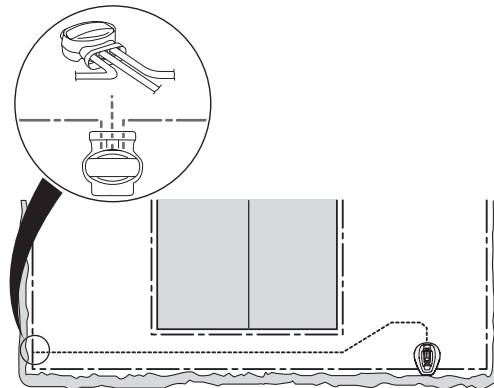

Pomocou nastaviteľných klieští zatlačte tlačidlo na spojke úplne nadol.

Nie je dôležité, ktoré otvory sa použijú na pripojenie ktorého kábla.

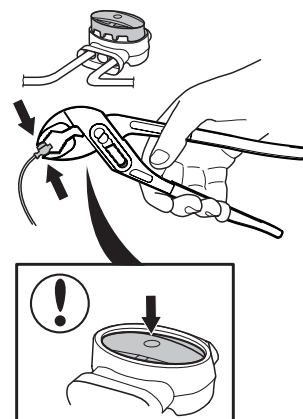

7. Konektor pripevnite k trávniku upevňovacím kolíkom alebo ho zakopte.

#### DÔLEŽITÉ INFORMÁCIE

Navádzací kábel sa nesmie križovať s ohraničujúcim káblom, napríklad ohraničujúcim káblom položeným smerom k ostrovčeku.

#### DÔLEŽITÉ INFORMÁCIE

Pred použitím robotickej kosačky vyskúšajte pomocou funkcie *Kalibruj navedenie*, či navádzací kábel funguje. Pozrite si kapitolu 3.8 *Prvé spustenie a kalibrácia* na strane 34.

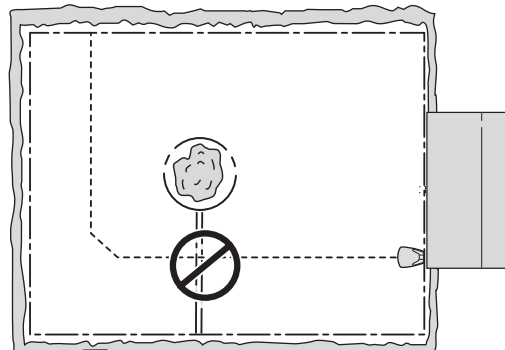

---

## 3. INŠTALÁCIA

---

### 3.7 Kontrola slučky

Skontrolujte signál slučky podľa kontrolky na nabíjacej stanici.

Ak indikátor nesignalizuje súvislým zeleným svetlom, pozrite si kapitolu 9.2 *Kontrolka na nabíjacej stanici* na strane 73.

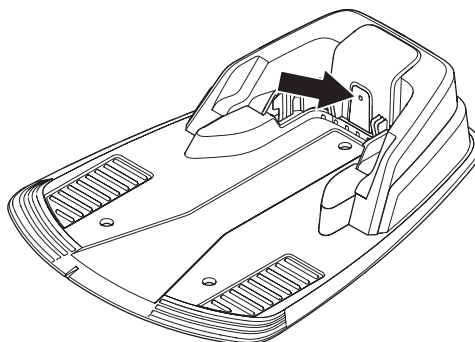

### 3.8 Prvé spustenie a kalibrácia

Pred spustením robotickej kosačky sa musí vykonať postup spustenia v ponuke robotickej kosačky, ako aj automatická kalibrácia navádzacieho signálu. Kalibrácia je tiež dobrou skúškou na zistenie, či sa inštalácia navádzacieho kábla vykonala takým spôsobom, že robotická kosačka môže z nabíjacej stanice ľahko postupovať podľa navádzacieho kábla.

1. Otvorte kryt ovládacieho panela stlačením tlačidla **STOP**.
2. Prepnite hlavný vypínač do polohy 1.

Postup spustenia sa začne, keď sa robotická kosačka spustí po prvýkrát. Vyžadujú sa nasledovné nastavenia:

- Jazyk
- Krajina
- Formát času
- Aktuálny čas
- Formát dátumu
- Dátum
- Štvorciferný PIN kód. Povolené sú všetky kombinácie okrem 0000.

#### DÔLEŽITÉ INFORMÁCIE

Využite *Poznámku* na strane 4 a poznačte si PIN kód.

3. Keď sa na displeji zobrazí príslušná požiadavka, umiestnite robotickú kosačku do nabíjacej stanice. Stlačte tlačidlo START a zatvorte kryt. Robotická kosačka začne kalibráciu navádzania opustením nabíjacej stanice a pohybom pri navádzacom kábli na miesto, kde je navádzací kábel pripojený k ohraničujúcemu káblu, odkiaľ začne kosiť. Skontrolujte, či robotická kosačka prejde popri navádzacom kábli celú cestu.

Ak neprejde, môže to byť spôsobené nesprávnou inštaláciou navádzacieho kábla. V takom prípade skontrolujte, či sa inštalácia vykonala podľa opisu v kapitole 3.6 *Inštalácia navádzacieho kábla* na strane 30. Potom vykonajte novú kalibráciu. Pozrite si kapitolu 6.6 *Nastavenia* na strane 55.

V prípade kosačky R70Li/R80Li je možné tiež obmedziť šírku navádzania robotickej kosačky podľa navádzacieho kábla pri prechode veľmi úzkymi priechodmi. Pozrite si kapitolu 6.4 *Inštalácia, R70Li, R80Li* na strane 49. Na vykonanie novej kalibrácie kosačky R70Li/R80Li použite funkciu Test VON. Pozrite si kapitolu 6.4 *Inštalácia, R70Li, R80Li* na strane 49.

---

## 3. INŠTALÁCIA

---

### 3.9 Testovanie parkovania v nabíjacej stanici

Pred použitím robotickej kosačky skontrolujte, či prejde popri navádzacom kábli celú cestu až k nabíjacej stanici a ľahko zaparkuje v nabíjacej stanici. Vykonajte skúšku popísanú nižšie.

1. Otvorte kryt ovládacieho panela stlačením tlačidla **STOP**.
2. Umiestnite robotickú kosačku blízko miesta, kde je navádzací kábel pripojený k ohraničovúcemu káblu. Umiestnite robotickú kosačku približne 2 m od navádzacieho kábla obrátenú k navádzaciemu káblu.
3. Vyberte režim *Home* stlačením tlačidla so symbolom domu a stlačením tlačidla *OK*, keď je kurzor na položke *Home*. Stlačte tlačidlo **Start** a zatvorte kryt.
4. Skontrolujte, či robotická kosačka prejde pri navádzacom kábli celú cestu k nabíjacej stanici a či zaparkuje v nabíjacej stanici. Skúška sa potvrdí iba vtedy, ak robotická kosačka dokáže prejsť pri navádzacom kábli celú vzdialenosť k nabíjacej stanici a zaparkuje na prvý pokus. Ak sa robotickej kosačke nepodarí zaparkovať na prvý pokus, automaticky sa pokúsi znova. Ak robotická kosačka na zaparkovanie v nabíjacej stanici potrebuje dva alebo viac pokusov, inštalácia nie je úspešná. V tom prípade skontrolujte, či sú nabíjacia stanica, ohraničujúci kábel a navádzací kábel nainštalované podľa pokynov v kapitolách 3.2, 3.4 a 3.6.
5. Robotická kosačka zostane v nabíjacej stanici, kým sa nevyberie režim *Auto* alebo *Man*. Pozrite si kapitolu 5.1 *Výber prevádzky* na strane 41.

Aby sa pri vyššie uvedenej skúške dosiahol uspokojivý výsledok, navádzací systém sa musí najprv kalibrovať. Pozrite si kapitolu 3.8 *Prvé spustenie a kalibrácia* na strane 34.

## 4. POUŽÍVANIE

### 4. POUŽÍVANIE

#### 4.1 Nabíjanie vybitej batérie

Keď je robotická kosačka GARDENA nová alebo bola dlhší čas skladovaná, bude batéria vybitá a pred zapnutím ju bude potrebné nabiť. Nabíjanie trvá približne 80 až 100 minút.

1. Prepnete hlavný vypínač do polohy 1.
2. Zaparkujte robotickú kosačku v nabíjacej stanici. Otvorte kryt a zasuňte robotickú kosačku čo najďalej, aby sa zaistil riadny kontakt medzi robotickou kosačkou a nabíjacou stanicou.
3. Na displeji je zobrazené hlásenie, že prebieha nabíjanie.

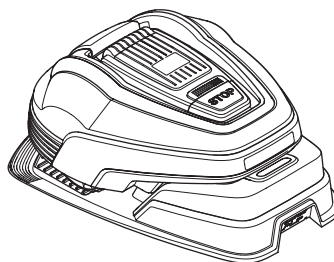

 **VAROVANIE**

Pred spustením robotickej kosačky do prevádzky si dôkladne prečítajte bezpečnostné pokyny.

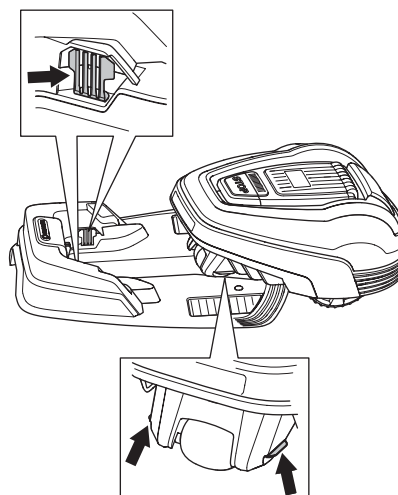

 **VAROVANIE**

Udržiavajte ruky a chodidlá mimo dosahu rotujúcich nožov. Počas prevádzky motora nikdy nedávajte ruky alebo nohy do tesnej blízkosti alebo pod teleso kosačky.



 **VAROVANIE**

Nikdy nepoužívajte robotickú kosačku, ak sa v pracovnej oblasti nachádzajú osoby, najmä deti, alebo domáce zvieratá.



## 4. POUŽÍVANIE

### 4.2 Použitie časovača

Ak chcete zabrániť utlačeniu trávniku, použite funkciu časovača (pozrite si kapitolu 6.3 Časovač na strane 46). Pri nastavovaní časovača počítajte s tým, že robotická kosačka kosí približne počet metrov štvorcových za hodinu a deň uvedený v tabuľke Pracovná kapacita.

#### Príklad

Ak je veľkosť pracovnej plochy 360 m<sup>2</sup>, R70Li musí pracovať 8 hodín denne. Tieto časy sú len orientačné a závisia napríklad od kvality trávy, ostrosti nožov a veku batérie.

Tabuľka pracovnej kapacity	
Model	Pracovnej kapacity
GARDENA R38Li	Približne 32 m <sup>2</sup> na za hodinu a deň
GARDENA R40Li	Približne 33 m <sup>2</sup> na za hodinu a deň
GARDENA R45Li	Približne 38 m <sup>2</sup> na za hodinu a deň
GARDENA R50Li	Približne 42 m <sup>2</sup> na za hodinu a deň
GARDENA R70Li	Približne 44 m <sup>2</sup> na za hodinu a deň
GARDENA R80Li	Približne 50 m <sup>2</sup> na za hodinu a deň

#### DÔLEŽITÉ INFORMÁCIE

**Ak chcete zabrániť koseniu v čase, kedy sú zvyčajne nablízku deti, domáce zvieratá alebo akékoľvek iné objekty, ktoré by mohli byť zranené alebo poškodené rotujúcimi nožmi kosačky, použite časovač.**

Výrobné nastavenie je 7:00 – 23:00 (07:00 – 22:00 pre kosačku GARDENA R38Li, R40Li, R45Li, R50Li) a umožňuje kosenie každý deň v týždni. Toto nastavenie je vhodné pre uvedenú maximálnu pracovnú oblasť.

Ak to umožňuje veľkosť pracovnej plochy, kvalita trávy sa dá zlepšiť, ak sa namiesto niekoľkých hodín každý deň kosí každý druhý deň. Navyše, trávniku prospieva, ak odpočíva minimálne tri celé dni raz za mesiac.

#### Pohotovostný interval

Robotická kosačka má zabudovaný pohotovostný interval podľa tabuľky Pohotovostný interval. Pohotovostný interval poskytuje napríklad dobrú príležitosť na zalievanie alebo hry na trávniku.

#### Príklad 1

Časy použité v tomto príklade platia pre kosačku GARDENA R40Li, ale tento princíp platí rovnako aj pre ostatné modely.

Pracovný čas 1: 07:00 - 22:00

Pracovné dni: Všetky dni

Podľa výrobného nastavenia robotická kosačka začne kosiť trávnik o 07:00. Kosačka je zaparkovaná v nabíjacej stanici od 19:00 a odpočíva, kým nezačne znova kosiť o 07:00.

Ak je nastavenie časovača rozdelené na dve pracovné obdobia, pohotovostný interval sa dá rozdeliť na niekoľko úsekov. Minimálny pohotovostný interval však musí byť podľa tabuľky Pohotovostný interval.

Tabuľka pohotovostného intervalu	
Model	Pohotovostného intervalu
GARDENA R38Li	Najmenej 12 hodín denne
GARDENA R40Li	Najmenej 12 hodín denne
GARDENA R45Li	Najmenej 12 hodín denne
GARDENA R50Li	Najmenej 12 hodín denne
GARDENA R70Li	Najmenej 8 hodín denne
GARDENA R80Li	Najmenej 8 hodín denne

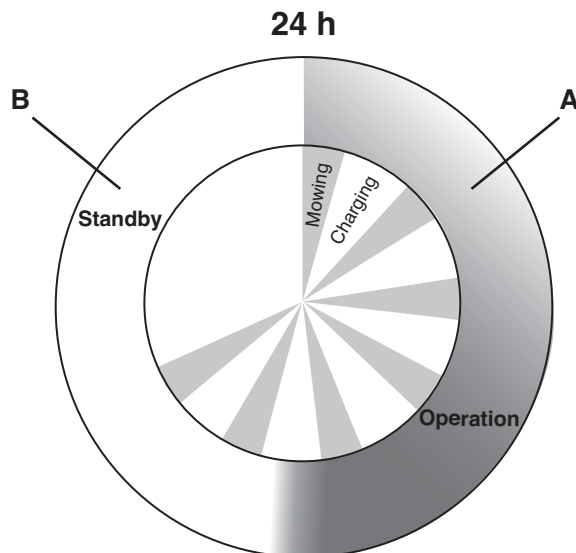

#### R40Li

Operation	<b>A = Max 12 h</b>
Charging/Standby	<b>B = Min 12 h</b>

## 4. POUŽÍVANIE

### Príklad 2

Časy použité v tomto príklade platia pre kosačku GARDENA R40Li, ale tento princíp platí rovnako aj pre ostatné modely.

Pracovný čas 1: 06:00 – 16:00

Pracovný čas 2: 20:00 – 23:00

Pracovné dni: Všetky dni

Robotická kosačka bude pracovať medzi 06:00 a 16:00. Znovu začne o 20:00, ale skončí o 22:00 a nebude pracovať, kým opäť nezačne o 06:00.

Tieto časy sú len orientačné a závisia napríklad od kvality trávy, ostrosti nožov a veku batérie.

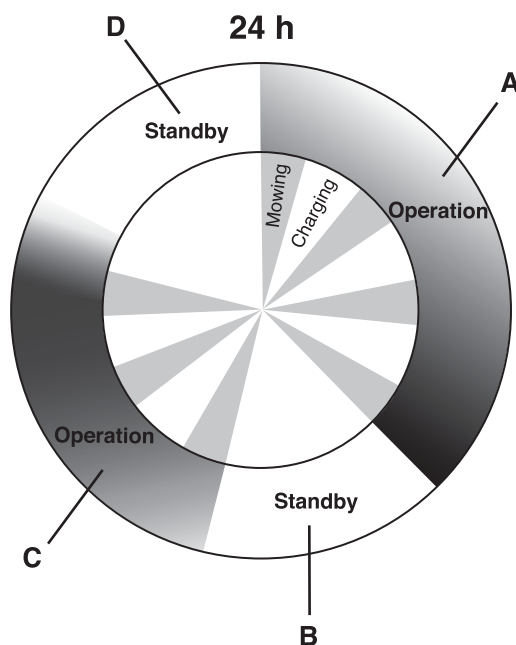

### R40Li

Operation	<b>A + C = Max 12 h</b>
-----------	-------------------------

Charging/Standby	<b>B + D = Min 12 h</b>
------------------	-------------------------

1. Prepnite hlavný vypínač do polohy 1.
2. Stlačením tlačidla **STOP** otvorte kryt ovládacieho panela.
3. Zadajte PIN kód.
4. Stlačte tlačidlo **START**.
5. Do 10 sekúnd zatvorte kryt.

Ak je robotická kosačka odstavená v nabíjacej stanici, odíde z nabíjacej stanice až vtedy, keď bude batéria plne nabitá a ak je časovač nastavený tak, že umožňuje prevádzku kosačky.

Pred spustením rezacieho kotúča zaznie 5 pípnutí počas 2 sekúnd.

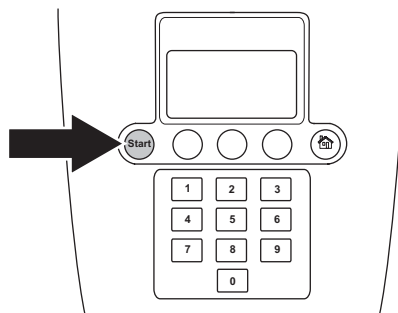

### 4.4 Zastavenie

1. Stlačte tlačidlo **STOP**.

Robotická kosačka sa zastaví, motor poháňajúci nože sa vypne a kryt ovládacieho panela sa otvorí.

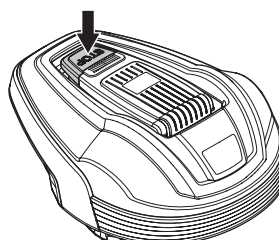

## 4. POUŽÍVANIE

### 4.5 Vypnutie

1. Stlačte tlačidlo **STOP**.
2. Prepnete hlavný vypínač do polohy 0.

Ak sa vyžaduje vykonanie údržby, alebo ak je potrebné vyniesť robotickú kosačku mimo pracovnej plochy, vždy vypnite robotickú kosačku pomocou hlavného vypínača.

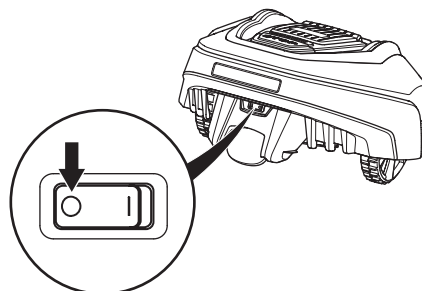

### 4.6 Nastavenie výšky kosenia

Výška kosenia sa dá meniť od hodnoty MIN (2 cm) po hodnotu MAX (5 cm).

Nastavenie výšky kosenia:

1. Stlačením tlačidla **STOP** zastavte robotickú kosačku a otvorte kryt.
2. Otočte regulátor nastavenia výšky do požadovanej polohy. Zvolenú polohu označuje oranžová palička, ktorú môžete vidieť cez okienko vedľa regulátora.
  - Väčšia výška kosenia sa nastaví otáčaním regulátora proti smeru hodinových ručičiek.
  - Menšia výška kosenia sa nastaví otáčaním regulátora v smere hodinových ručičiek.

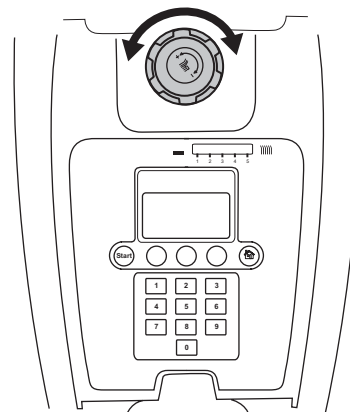

#### DÔLEŽITÉ INFORMÁCIE

Počas prvého týždňa po novej inštalácii sa výška kosenia musí nastaviť na **MAX**, aby sa nepoškodil obvodový kábel. Potom sa výška kosenia môže znižovať o jeden krok každý druhý týždeň, kým sa nedosiahne požadovaná výška kosenia.

## 5. OVLÁDACÍ PANEL

### 5. OVLÁDACÍ PANEL

Všetky příkazy a nastavenia robotickéj kosačky GARDENA sa vykonávajú prostredníctvom ovládacieho panela. K všetkým funkciám sa pristupuje prostredníctvom niekoľkých ponúk.

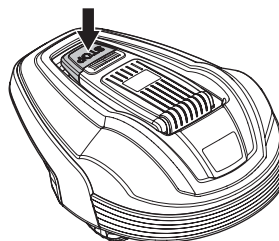

Ovládací panel pozostáva z displeja a klávesnice. Všetky informácie sa zobrazujú na displeji a všetky vstupné informácie sa zadávajú pomocou tlačidiel.

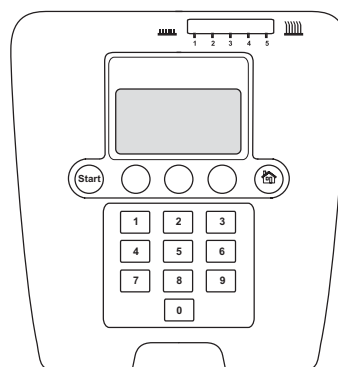

Po stlačení tlačidla stop a otvorení krytu sa objaví okno prevádzky so zobrazením hodín, zvoleného režimu prevádzky, počtom hodín kosenia, stavom batérie a nastavením časovača.

- Na hodinách sa zobrazuje aktuálny čas.
- Dátum zobrazuje aktuálny deň.
- Počet prevádzkových hodín udáva počet prevádzkových hodín robotickéj kosačky, ktoré uplynuli odo dňa výroby. Čas, ktorý robotická kosačka strávila kosením alebo hľadaním nabíjacej stanice sa považuje za prevádzkový čas.
- *AUTO*, *MAN* a *HOME* signalizujú zvolený prevádzkový režim. Pozrite si kapitolu 5.1 *Výber prevádzky*.
- Stav batérie zobrazuje úroveň zostávajúceho nabitia batérie.
- ECO sa zobrazí, ak je robotická kosačka nastavená na režim ECO.
- Symbol hodín sa zobrazuje, keď je nastavený časovač. Symbol hodín je čierny, keď robotická kosačka nemá povolené kosiť kvôli nastaveniu časovača a biely, keď má robotická kosačka povolené kosiť.
- Text *MENU* znázorňuje, že je možné vstúpiť do hlavnej ponuky stlačením tlačidla s viacerými voľbami, ktoré sa nachádza pod textom.

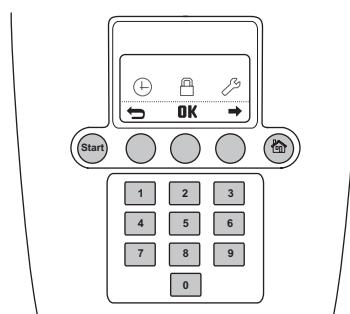
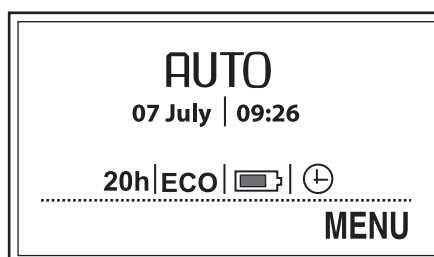

Klávesnica pozostáva zo štyroch skupín tlačidiel: tlačidla na výber prevádzky, tlačidiel viacnásobného výberu, číslic a tlačidla start.



## 5. OVLÁDACÍ PANEL

### 5.1 Výber prevádzky

Tlačidlo pre výber prevádzky je označené symbolom domčeka. Po stlačení tohto tlačidla sa na displeji objaví zvolený prevádzkový režim. Opakovaným stláčaním tlačidla si môžete vybrať medzi tromi rôznymi prevádzkovými režimami.

1. **HOME:**

Pošle robotickú kosačku do nabíjacej stanice. Zvolený režim ostáva, kým sa nezvolí iný prevádzkový režim. V prevádzkovom okne sa zobrazí text *Home*. Keď je batéria úplne nabitá, robotická kosačka zostane zaparkovaná v nabíjacej stanici. Robotická kosačka najprv opustí nabíjaciu stanicu a začne znova kosiť, keď je zvolená prevádzka AUTO (Automaticky).

Nastavenie Home sa používa aj po vykonaní novej inštalácie alebo zmien existujúcej inštalácie na vyskúšanie, či robotická kosačka pôjde podľa navádzacieho kábla a zaparkuje do nabíjacej stanice. Pozrite si kapitolu 3.9 *Testovanie parkovania v nabíjacej stanici* na strane 35.

2. **AUTO:**

Štandardný, automatický prevádzkový režim, v ktorom robotická kosačka automaticky kosí a automaticky sa nabíja.

3. **MAN:**

Pri kosení vedľajších plôch (pozrite si kapitolu 3.4 *Inštalácia ohraničujúceho kábla* na strane 23) sa musí používať nastavenie *MAN*.

Ak je zvolený režim *MAN* a robotická kosačka sa spustí, keď je na trávniku, bude kosiť, kým sa nevybije batéria. Potom sa zastaví a objaví sa hlásenie *Potrebuje manuálne nabitie*. Robotická kosačka sa potom musí presunúť do nabíjacej stanice manuálne a po nabíjaní manuálne spustiť.

Ak sa robotická kosačka nabíja v režime *MAN*, úplne sa nabíja, posunie sa približne 20 cm von z nabíjacej stanice a potom sa zastaví. To znamená, že je nabitá a pripravená na začatie kosenia.

Ak sa po nabíjaní bude kosiť hlavná pracovná plocha, je vhodné pred umiestnením robotickej kosačky do nabíjacej stanice prepnúť režim prevádzky na automatický.

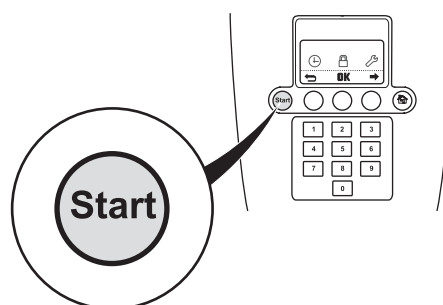
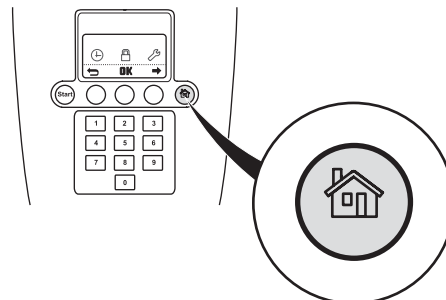

#### DÔLEŽITÉ INFORMÁCIE

Pred zatvorením krytu na spustenie robotickej kosačky vždy stlačte tlačidlo **START**. Ak nestlačíte tlačidlo **START**, zaznie zvukový signál a robotická kosačka sa nespustí.

---

## 5. OVLÁDACÍ PANEL

---

### 5.2 Tlačidlá viacnásobného výberu

Tri tlačidlá viacnásobného výberu ponúkajú rôzne funkcie, okrem iného v závislosti od toho, kde v štruktúre ponuky sa práve nachádzate. Funkcia tlačidla je zobrazená na displeji úplne dolu.

Príklad: Ak ste v hlavnej ponuke, späť sa vrátite pomocou ľavého tlačidla, stredným tlačidlom potvrdzujete výber a pravým tlačidlom rolujete v ponuke.

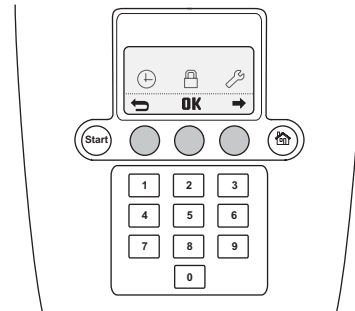

### 5.3 Číslice

Numerické klávesy sa používajú napríklad na zadávanie PIN kódu alebo nastavenia času.

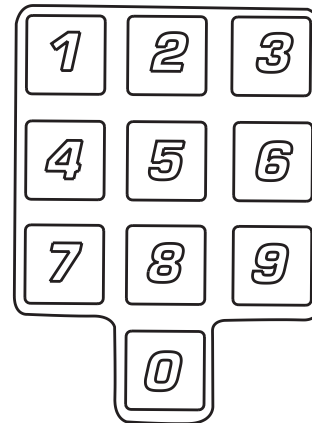

### 5.4 Hlavný vypínač

Robotická kosačka sa spustí prepnutím hlavného vypínača do polohy 1.

Ak sa robotická kosačka nepoužíva alebo ak vykonávate prácu na reznom kotúči, nastavte hlavný vypínač do polohy 0.

Keď je hlavný vypínač prepnutý do polohy 0, motory robotической kosačky sa nedajú spustiť.

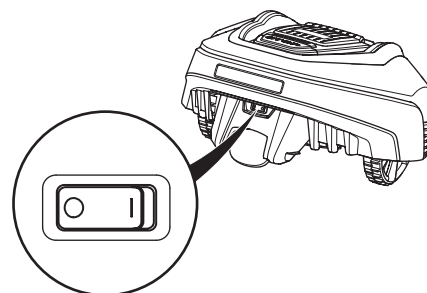

## 6. FUNKCIE PONUKY

### 6. FUNKCIE PONUKY

#### 6.1 Hlavná ponuka

Hlavná ponuka kosačky GARDENA R38Li, R40Li, R45Li, R50Li obsahuje tri možnosti:

- Časovač
- Zabezpečenie
- Nastavenia

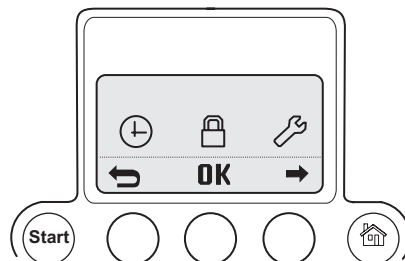

Hlavná ponuka kosačky GARDENA R70Li/R80Li obsahuje štyri možnosti:

- Časovač
- Inštalácia
- Zabezpečenie
- Nastavenia

Pod každou možnosťou je niekoľko vedľajších ponúk. Pomocou nich získate prístup ku všetkým funkciám na nastavenie robotickej kosačky.

#### Pohyb medzi ponukami

Hlavnú ponuku a vedľajšie ponuky prehľadávajú pomocou tlačidiel viacnásobného výberu. Hodnoty a časy zadávajú pomocou numerických klávesov a každý výber potvrdíte tlačidlom viacnásobného výberu označeným OK. Súčasným stlačením tlačidla viacnásobného výberu a **šípky späť** prejdete o krok vyššie v ponuke alebo stlačením a podržaním tlačidla výberu na 2 sekundy prejdete priamo do hlavnej ponuky.

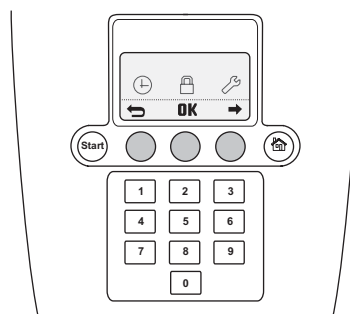

#### Vedľajšie ponuky

Niektoré vedľajšie ponuky obsahujú možnosti, ktoré sú zaškrtnuté vľavo. To znamená, že tieto možnosti sú zvolené. Pole začiarknite škrtnite alebo začiarknutie zaškrtnutie zrušte stlačením tlačidla OK.

V niektorých vedľajších ponukách sa vpravo od niektorých riadkov nachádzajú informácie. Tieto informácie označujú, ktorá možnosť bola pre funkciu vybratá.

# 6. FUNKCIE PONUKY

## 6.2 Štruktúra ponúk GARDENA R38Li, R40Li, R45Li, R50Li

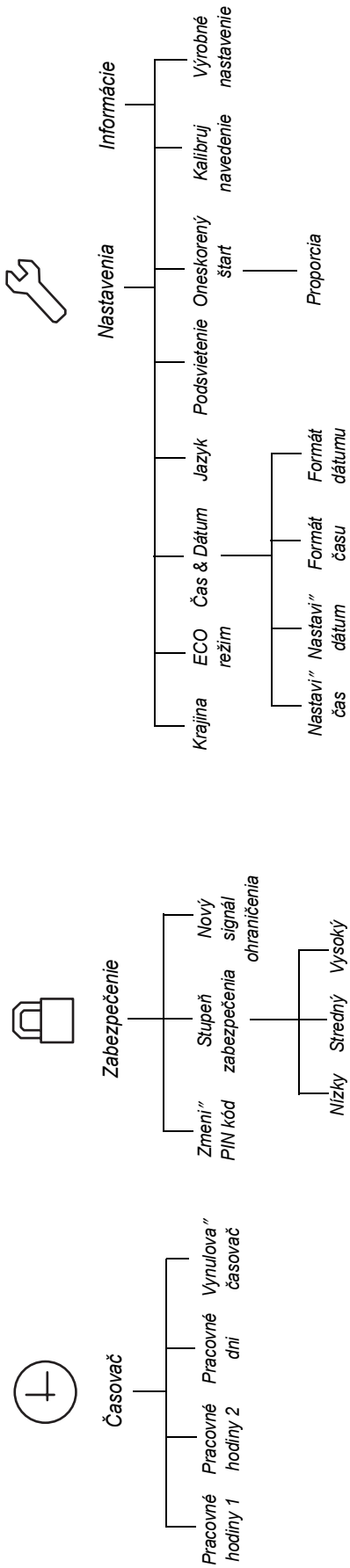

# 6. FUNKCIE PONUKY

GARDENA R70Li, R80Li

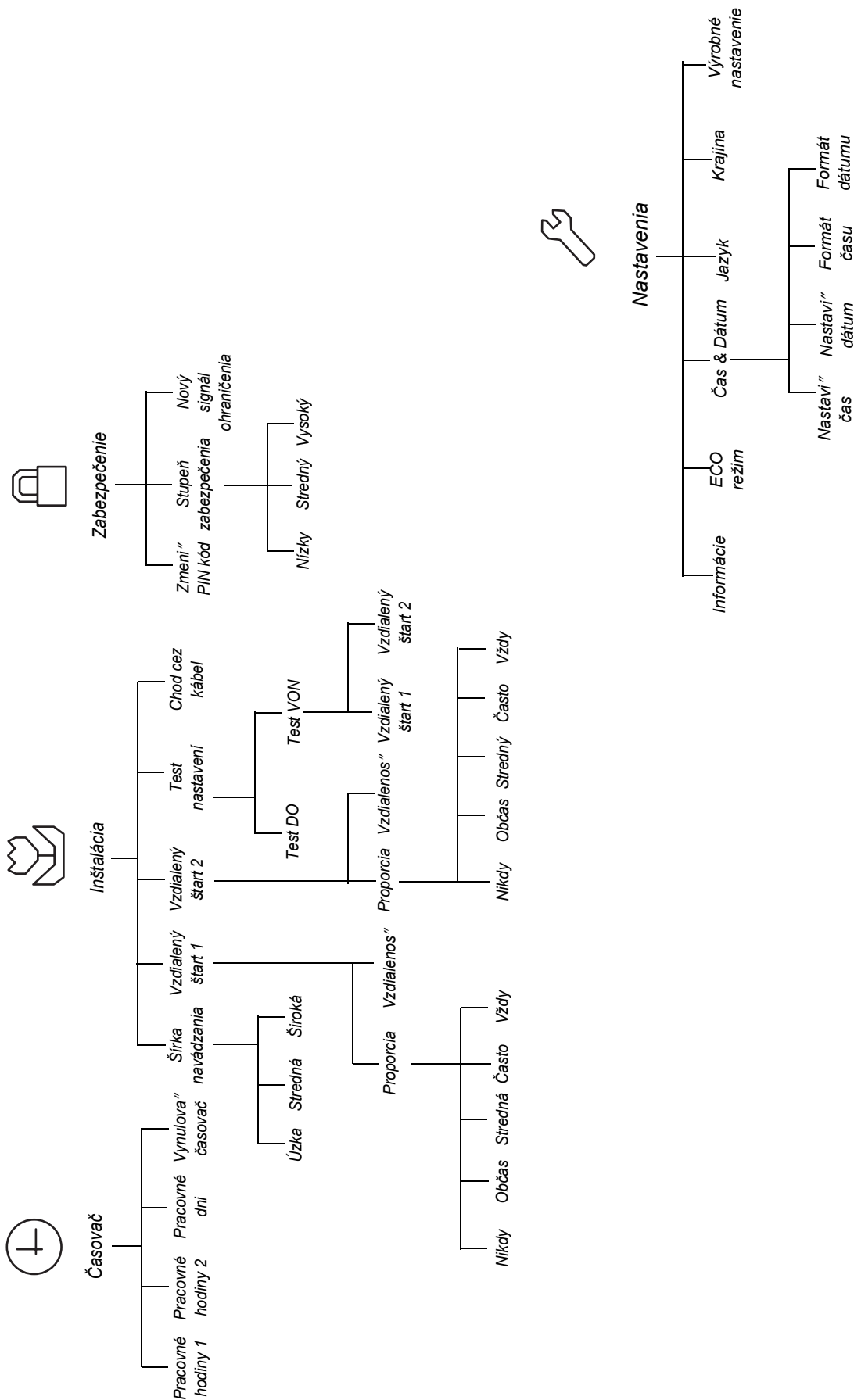

## 6. FUNKCIE PONUKY

### 6.3 Časovač

Ak chcete dosiahnuť čo najlepšie výsledky kosenia, nekoste trávnik príliš často. Preto je dôležité obmedziť prevádzkový čas pomocou funkcie časovača, ak je pracovná plocha menšia ako pracovná výkonnosť robotickej kosačky. Keď umožníte kosačke kosiť príliš veľa, trávnik môže vyzeráť udupaný. Okrem toho sa robotická kosačka vystavuje zbytočnému opotrebovaniu.

Funkcia časovača je ideálny nástroj aj na reguláciu obdobia, počas ktorého robotická kosačka nemôže kosiť, keď sa napríklad deti hrajú v záhrade.

Výrobné nastavenie je 7:00 – 23:00 (07:00 – 22:00 pre kosačku GARDENA R38Li, R40Li, R45Li, R50Li) a umožňuje kosenie každý deň v týždni. Toto nastavenie je vhodné pre uvedenú maximálnu pracovnú oblasť.

Pri nastavovaní časovača počítajte s tým, že robotická kosačka kosí približne počet metrov štvorcových za hodinu a deň uvedený v tabuľke Pracovná kapacita.

V tabuľke nižšie sú uvedené návrhy pre rôzne nastavenia časovača podľa veľkosti záhrady. Pomocou tejto tabuľky môžete nastaviť čas prevádzky. Tieto časy sú iba orientačné, môže byť potrebné upraviť ich podľa záhrady. Tabuľku použite nasledovným spôsobom:

1. Nájdite pracovnú oblasť, ktorá najviac zodpovedá ploche záhrady.
2. Vyberte vhodný počet pracovných prevádzkových dní za týždeň (v prípade niektorých pracovných oblastí môže byť potrebných 7 dní).
3. Pracovné hodiny za deň zobrazujú, koľko hodín denne bude môcť robotická kosačka pracovať počas zvoleného počtu pracovných dní.
4. Navrhovaný časový interval zobrazuje časový interval, ktorý zodpovedá požadovaným pracovným hodinám za deň.

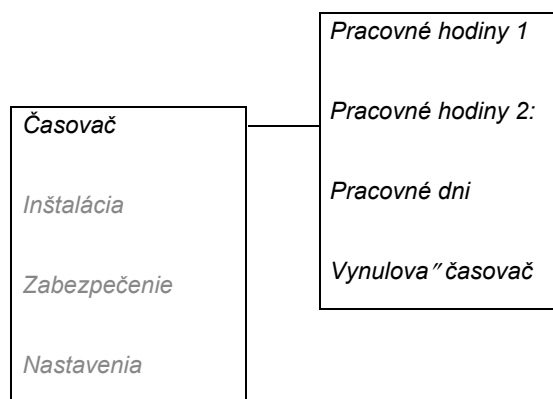

Táto tabuľka platí pre kosačku GARDENA R38Li			
Pracovná oblasť	Pracovné Prevádzkové dni za týždeň	Pracovné hodiny za deň	Navrhovaný časový interval
100 m <sup>2</sup>	5	4,5h	07:00 - 11:30
	7	3,5h	07:00 - 10:30
200 m <sup>2</sup>	5	9h	07:00 - 16:00
	7	6,5h	07:00 - 13:30
300 m <sup>2</sup>	6	11h	07:00 - 18:00
	7	9,5h	07:00 - 16:30
380 m <sup>2</sup>	7	12h	07:00 - 19:00

## 6. FUNKCIE PONUKY

Táto tabuľka platí pre kosačku GARDENA R40Li			
Pracovná oblasť	Pracovné Prevádzkové dni za týždeň	Pracovné hodiny za deň	Navrhovaný časový interval
100 m <sup>2</sup>	5	4,5h	07:00 - 11:30
	7	3h	07:00 - 10:00
200 m <sup>2</sup>	5	8,5h	07:00 - 15:30
	7	6h	07:00 - 13:00
300 m <sup>2</sup>	6	10,5h	07:00 - 17:30
	7	9h	07:00 - 16:00
400 m <sup>2</sup>	7	12h	07:00 - 19:00

Táto tabuľka platí pre kosačku GARDENA R45Li			
Pracovná oblasť	Pracovné Prevádzkové dni za týždeň	Pracovné hodiny za deň	Navrhovaný časový interval
100 m <sup>2</sup>	5	4h	07:00 - 11:00
	7	2,5h	07:00 - 09:30
200 m <sup>2</sup>	5	7,5h	07:00 - 14:30
	7	5,5h	07:00 - 12:30
300 m <sup>2</sup>	5	11h	07:00 - 18:00
	7	8h	07:00 - 15:00
400 m <sup>2</sup>	7	10,5h	07:00 - 17:30
450 m <sup>2</sup>	7	12h	07:00 - 19:00

Táto tabuľka platí pre kosačku GARDENA R50Li			
Pracovná oblasť	Pracovné Prevádzkové dni za týždeň	Pracovné hodiny za deň	Navrhovaný časový interval
100 m <sup>2</sup>	5	3,5h	07:00 - 10:30
	7	2,5h	07:00 - 09:30
200 m <sup>2</sup>	5	7h	07:00 - 14:00
	7	5h	07:00 - 12:00
300 m <sup>2</sup>	5	10h	07:00 - 17:00
	7	7h	07:00 - 14:00
400 m <sup>2</sup>	6	11h	07:00 - 18:00
	7	9,5h	07:00 - 16:30
500 m <sup>2</sup>	7	12h	07:00 - 19:00

## 6. FUNKCIE PONUKY

Táto tabuľka platí pre kosačku GARDENA R70Li			
Pracovná oblasť	Pracovné Prevádzkové dni za týždeň	Pracovné hodiny za deň	Navrhovaný časový interval
100 m <sup>2</sup>	5	3h	07:00 - 10:00
	7	2,5h	07:00 - 09:30
200 m <sup>2</sup>	5	6,5h	07:00 - 13:30
	7	4,5h	07:00 - 11:30
400 m <sup>2</sup>	5	13h	07:00 - 20:00
	7	9h	07:00 - 16:00
600 m <sup>2</sup>	6	16h	07:00 - 23:00
	7	13,5h	07:00 - 20:30
700 m <sup>2</sup>	7	16h	07:00 - 23:00

Táto tabuľka platí pre kosačku GARDENA R80Li			
Pracovná oblasť	Pracovné Prevádzkové dni za týždeň	Pracovné hodiny za deň	Navrhovaný časový interval
100 m <sup>2</sup>	5	3h	07:00 - 10:00
	7	2h	07:00 - 09:00
200 m <sup>2</sup>	5	5,5h	07:00 - 12:30
	7	4h	07:00 - 11:00
400 m <sup>2</sup>	5	11,5h	07:00 - 18:30
	7	8h	07:00 - 15:00
600 m <sup>2</sup>	6	14h	07:00 - 21:00
	7	12h	07:00 - 19:00
800 m <sup>2</sup>	7	16h	07:00 - 23:00

- **Pracovné hodiny 1**  
služi na nastavenie času spustenia a zastavenia pre pracovné hodiny 1. Zadajte každý požadovaný čas v hodinách a minútach a stlačením **OK** potvrdíte zadaný čas.
- **Pracovné hodiny 2:**  
služi na nastavenie času spustenia a zastavenia pre pracovné hodiny 2. Zadajte každý požadovaný čas v hodinách a minútach a stlačením **OK** potvrdíte zadaný čas.
- **Pracovné dni**  
služi na výber dní, kedy má robotická kosačka pracovať. Robotická kosačka bude pracovať počas dní, ktoré sú zaškrtnuté.
- **Vynulovať časovač**  
služi na obnovenie výrobného nastavenia hodnôt.

Ak chcete vypnúť Pracovné hodiny 1 alebo Pracovné hodiny 2, zadajte čas 00:00 - 00:00 a časovač sa resetuje na --:-- - --:--.



## 6. FUNKCIE PONUKY

Po nastavení časovača sa na úvodnej stránke zobrazí symbol hodín. Symbol hodín je čierny, keď robotická kosačka nemá povolené kosiť kvôli nastaveniu časovača a biely, keď má robotická kosačka povolené kosiť.

Robotická kosačka má zabudovaný pohotovostný interval v trvaní približne 8 hodín denne (12 hodín pre kosačku GARDENA R38Li, R40Li, R45Li, R50Li). Robotická kosačka je počas tohto obdobia zaparkovaná v nabíjacej stanici. Pozrite si kapitolu 4.2 *Použitie časovača* na strane 37.

### 6.4 Inštalácia, R70Li, R80Li

Prostredníctvom tohto výberu v hlavnej ponuke sú k dispozícii nasledovné prevádzkové nastavenia.

- **Šírka navádzania**  
slúži na výber vzdialenosti od navádzacieho kábla, do ktorej sa môže robotická kosačka pohybovať, keď sleduje navádzací kábel do napájacej stanice alebo od nej.
- **Vzdialený štart 1**  
slúži na ovládanie robotičkej kosačky tak, aby ľahšie dosiahla odľahlé časti záhrady.
- **Vzdialený štart 2**  
slúži na ovládanie robotičkej kosačky tak, aby ľahšie dosiahla odľahlé časti záhrady.
- **Test nastavení**  
slúžia na kontrolu vyššie uvedených nastavení.
- **Chod cez kábel**  
slúži na nastavenie vzdialenosti za ohraničujúcim káblom, ktorú má robotická kosačka prekonať, kým sa obráti naspäť.

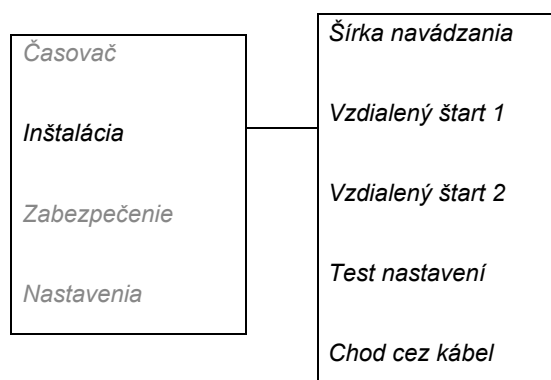

Niektoré príklady záhradných nastavení nájdete v kapitole 7. Príklady záhrad.

#### Šírka navádzania

Šírka navádzania je rozmer, ako ďaleko od navádzacieho kábla sa môže robotická kosačka pohybovať, keď sleduje navádzací kábel do napájacej stanice alebo od nej. Oblasť popri kábli, ktorú robotická kosačka vtedy využíva, sa nazýva koridor.

Robotická kosačka je štandardne nastavená na strednú šírku koridoru. Na zníženie rizika tvorby stôp odporúčame zvoliť široký koridor na pracovných plochách, kde je to možné.



#### DÔLEŽITÉ INFORMÁCIE

Vždy používajte čo najväčšiu šírku navádzania. Úzke nastavenie používajte len vtedy, ak sa na danej pracovnej ploche nedá použiť žiadne iné nastavenie.

## 6. FUNKCIE PONUKY

### Široký

V širokom koridore sa robotická kosačka pohybuje vo väčších vzdialenostiach od navádzacieho kábla.

Otvorená záhrada bez úzkych priechodov by mala mať široký koridor, aby sa minimalizovalo riziko vzniku stôp.

### Stredný

V stredne širokom koridore sa robotická kosačka pohybuje tesne pri navádzacom kábli a ďalej od neho, ale nie až tak ďaleko, ako je tomu pri nastavení širokého koridoru.

V stredne širokom koridore sa robotická kosačka pohybuje tesne pri navádzacom kábli a ďalej od neho, ale nie až tak ďaleko, ako je tomu pri nastavení širokého koridoru.

### Úzky

Pri nastavení úzkeho koridoru sa robotická kosačka pohybuje priamo ponad navádzací kábel.

Nastavenie úzkeho koridoru na bežnú prevádzku neodporúčame, ale v záhrade s jedným alebo viacerými úzkymi priechodmi môže byť úzky koridor jedinou voľbou. Nastavenie úzkeho koridoru zvyšuje riziko vzniku stôp pozdĺž navádzacieho kábla.

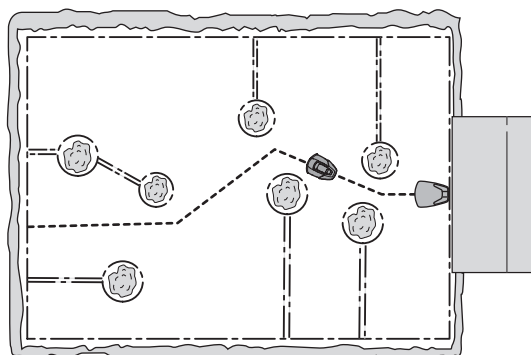
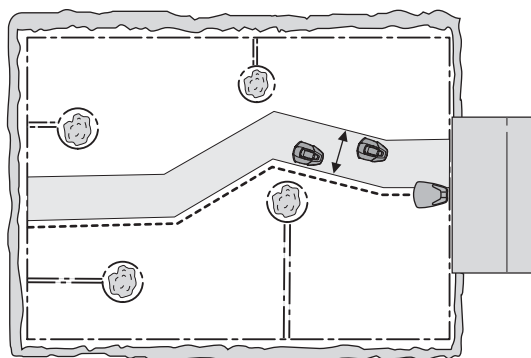

### DÔLEŽITÉ INFORMÁCIE

**Vzdialenosť, ktorú si robotická kosačka udržiava od navádzacieho kábla, sa mení v závislosti od usporiadania pracovnej plochy. Pomocou funkcie Test DO skontrolujte, či sa v danej záhrade môže použiť nastavenie širokého koridoru.**

### Vzdialený štart 1

Jednou z dôležitých funkcií navádzacieho kábla je schopnosť v prípade potreby navigovať robotickú kosačku do vzdialených častí záhrady. Táto funkcia je veľmi užitočná v záhradách, v ktorých je napríklad predná a zadná časť prepojená úzkym priechodom.

Keď je táto funkcia aktivovaná, (je zvolená akákoľvek možnosť okrem *Nikdy*), robotická kosačka bude občas podľa navádzacieho kábla prechádzať z nabíjacej stanice do vzdialenej časti a začne kosiť tam.

## 6. FUNKCIE PONUKY

### • Proporcia

Pomocou pomeru k celkovému počtu prípadov opustenia nabíjacej stanice sa vyberá, ako často sa musí robotická kosačka z nabíjacej stanice pohybovať podľa navádzacieho kábla. Vo všetkých ostatných prípadoch robotická kosačka opustí nabíjaciu stanicu štandardným spôsobom a začne kosiť.

Môžete si vybrať z nasledujúcich piatich možností:

- Nikdy (0 %)
- Občas (približne 20 %)
- Stredná (približne 50 %)
- Často (približne 80 %)
- Vždy (100 %)

Vyberte percento, ktoré zodpovedá veľkosti odľahlej časti vzhľadom k celkovej pracovnej ploche. Ak vzdialená plocha predstavuje napríklad menej ako polovicu celkovej pracovnej plochy, musí sa zvoliť možnosť *Občas*. Ak vzdialená plocha predstavuje napríklad polovicu celkovej pracovnej plochy, musí sa zvoliť možnosť *Stredná*. Porovnajte s príkladmi v kapitole 7. *PRÍKLADY ZÁHRAD* na strane 59.

Predvolené nastavenie je *Občas*.

### • Vzdialenosť

Zadajte vzdialenosť v metroch pozdĺž navádzacieho kábla od nabíjacej stanice k odľahlej ploche, kde začne robotická kosačka kosiť. Tipy! Pomocou funkcie *Test VON* zadajte, aká je vzdialenosť odľahlej plochy. Na displeji robotičkej kosačky sa zobrazí vzdialenosť uvedená v metroch.

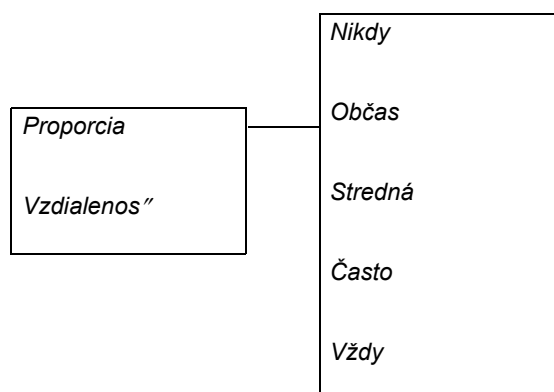

### Vzdialený štart 2

Ak pracovná plocha obsahuje dve odľahlé oblasti, musí sa navádzací kábel nainštalovať tak, aby dosiahol do oboch oblastí. Na nasmerovanie robotičkej kosačky do každej oblasti sa potom môžu použiť funkcie *Vzdialený štart 1* a *Vzdialený štart 2*.

Možnosti *Proporcia* a *Vzdialenosť* sa nastavujú rovnako ako v prípade funkcie *Vzdialený štart 1*.

Predvolené nastavenie je *Nikdy*.

Počítajte s tým, že celková hodnota položky *Proporcia* nesmie prekročiť 100 %. Ak sa napríklad pre funkciu *Vzdialený štart 1* vyberie možnosť *Často*, pre funkciu *Vzdialený štart 2* sa potom môže vybrať možnosť *Nikdy* alebo *Občas*.

Šírka navádzania je rovnaká pre funkciu *Vzdialený štart 1* aj pre funkciu *Vzdialený štart 2*. Týmto spôsobom bude maximálna šírka navádzania limitovaná najužším priechodom pozdĺž navádzacieho kábla.

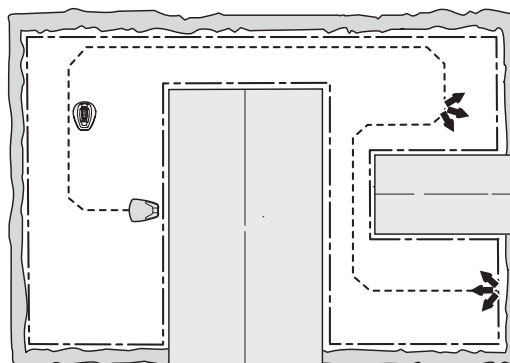

## 6. FUNKCIE PONUKY

### Test nastavení

V ponuke *Test nastavení* je možné testovať nastavenia pre funkcie *Vzdialený štart 1* a *Vzdialený štart 2* a vhodnosť zadaného parametra *Šírka navádzania* pre danú záhradu.

### Test VON

Funkcia *Test VON* sa používa na testovanie, či vybraná *Šírka navádzania* vyhovuje danej inštalácii a výpočet vzdialenosti od nabíjacej stanice po odľahlú plochu.

Testovanie nastavenia funkcie *Vzdialený štart 1*:

Zaparkujte robotickú kosačku v nabíjacej stanici a vyberte položku *Test VON – Vzďialený štart 1*. Robotická kosačka potom opustí nabíjaciu stanicu priamo pozdĺž navádzacieho kábla a po dosiahnutí stanovenej vzdialenosti začne kosiť.

Ak sa vyskytne priechod, cez ktorý robotická kosačka nebude môcť prejsť, musí sa pre parameter *Šírka navádzania* nastavenie *Široká* zmeniť na nastavenie *Stredná*. V prípade potreby sa nastavenie môže zmeniť aj na *Úzka*. Nastavenie úzkej šírky navádzania by sa malo používať len vtedy, ak sa pre danú inštaláciu nedá použiť žiadne iné nastavenie. Keď je aktivovaná funkcia *Test VON*, robotická kosačka prejde najdlhšiu vzdialenosť od kábla, ktorú umožňuje šírka navádzania.

Na obrázku je znázornené, akým spôsobom robotická kosačka prechádza cez priechod, keď je pre funkciu *Šírka navádzania* nastavená možnosť *Stredná*, a nie možnosť *Široký* prechod.

Meranie vzdialenosti od nabíjacej stanice po vzdialenú plochu:

Zadajte vzdialenosť, ktorá je určite väčšia ako skutočná hodnota. Maximálna vzdialenosť, ktorá sa dá zadať, je 100 metrov. Zaparkujte robotickú kosačku do nabíjacej stanice a vyberte funkciu *Test VON*. Robotická kosačka okamžite opustí nabíjaciu stanicu. Počas činnosti robotičkej kosačky sa vzdialenosť v metroch zobrazuje na displeji robotičkej kosačky. Zastavte robotickú kosačku v požadovanej polohe a poznačte si vzdialenosť. Do poľa *Vzdialenosť* zadajte zobrazenú hodnotu pre pracovnú plochu v metroch.

Ak bola aktivovaná funkcia *Vzdialený štart 2*, to znamená, ak bola pre položku *Proporcja* vybraná akákoľvek iná možnosť okrem možnosti *Nikdy*, musia sa testovať aj tieto nastavenia. Test funkcie *Vzdialený štart 2* sa vykonáva rovnako ako test funkcie *Vzdialený štart 1*.

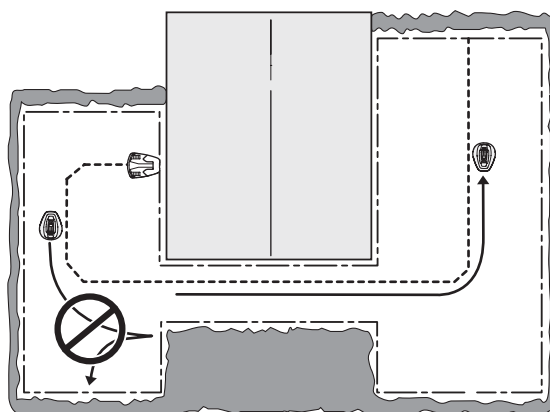
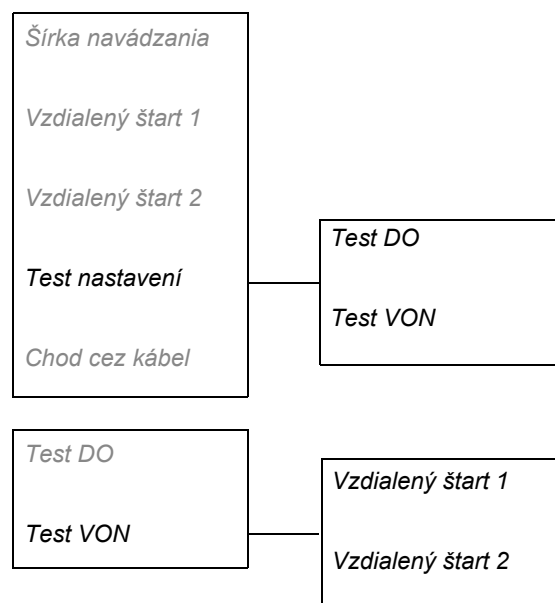

## 6. FUNKCIE PONUKY

### Test DO

Funkcia *Test DO* umožňuje testovať, ako robotická kosačka zaparkuje do nabíjacej stanice.

Funkcia *Test DO* sa môže vykonať len po vykonaní funkcie *Test VON*.

Po výbere tejto funkcie sa robotická kosačka bude pohybovať priamo pozdĺž navádzacieho kábla k nabíjacej stanici a zaparkuje v nej. Test je úspešný iba vtedy, ak sa robotická kosačka podarí zaparkovať do nabíjacej stanice na prvý pokus. Ak sa robotická kosačka nepodarí zaparkovať na prvý pokus, automaticky sa pokúsi znova. Ak robotická kosačka na zaparkovanie v nabíjacej stanici potrebuje dva alebo viac pokusov, inštalácia nie je úspešná.

### Chod cez kábel

Predtým, než sa robotická kosačka obráti, jej predná časť vždy prejde cez ohraničujúci kábel o určitú vzdialenosť. Predvolená vzdialenosť je 25 cm, ale tá sa dá v prípade potreby zmeniť. Minimálna hodnota je 25 cm a maximálna hodnota je 30 cm.

Upozorňujeme, že uvedená vzdialenosť je len približná hodnota a mali by ste ju považovať za orientačnú. V skutočnosti sa môže vzdialenosť, kedy robotická kosačka prejde ohraničujúci kábel, líšiť.

Zadajte počet centimetrov, o ktoré má robotická kosačka prejsť za ohraničujúci kábel a stlačte tlačidlo **OK**.

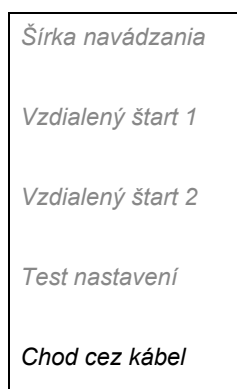

### 6.5 Zabezpečenie

Prostredníctvom tejto voľby môžete vykonať nastavenia súvisiace so zabezpečením a prepojením medzi kosačkou a nabíjacou stanicou.

#### Zmeniť PIN kód

Zadajte nový PIN kód a stlačte tlačidlo **OK**. Znovu zadajte ten istý PIN kód a potvrdte stlačením tlačidla **OK**. Ak sa PIN kód zmenil, na displeji sa okamžite objaví hlásenie o zmene PIN kódu.

Nový PIN kód zapíšete na určený riadok *Poznámky* na strane 4.

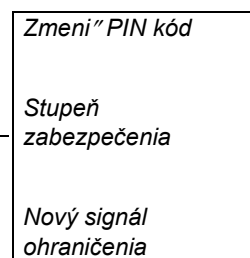
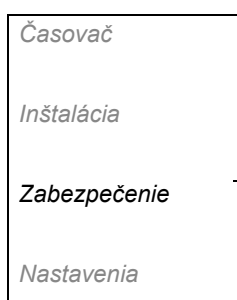

#### Stupeň zabezpečenia

Môžete si vybrať z troch stupňov zabezpečenia: nízky, stredný a vysoký. Nízky a stredný stupeň zabezpečenia zabráni prístupu k robotickej kosačke, ak nie je známy PIN kód. Vysoké zabezpečenie zahŕňa aj výstrahu, ktorá zapípa, ak sa po uplynutí stanoveného časového intervalu nezadá správny PIN kód.

Ak chcete robotickú kosačku deaktivovať, zatlačte tlačidlo stop a prepnite hlavný vypínač do polohy 0.

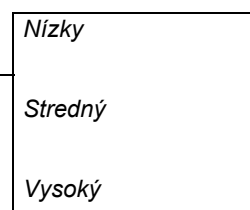
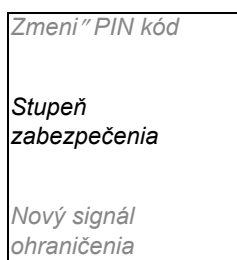

## 6. FUNKCIE PONUKY

Funkcia	Nízky	Stredný	Vysoký
Časový zámok	X	X	X
Požiadavka na PIN kód		X	X
Alarm			X

### Časový zámok

Táto funkcia spôsobí, že robotická kosačka sa nebude dať spustiť počas nasledujúcich 30 dní bez zadania správneho PIN kódu. Po uplynutí 30 dní bude robotická kosačka normálne pokračovať v kosení, ale po otvorení krytu sa objaví správa *Zadajte PIN kód*. Znovu zadajte svoj PIN kód a stlačte tlačidlo **OK**.

### Požiadavka na PIN kód

Táto funkcia znamená, že robotická kosačka bude vyžadovať PIN kód, keď sa hlavný vypínač nastaví do polohy 1 a po každom otvorení krytu. Musí sa zadať správny PIN kód, aby sa robotická kosačka dala používať.

Ak sa zadá nesprávny PIN kód 5-krát za sebou, robotická kosačka sa na určitý čas zablokuje. Čas blokovania sa za každý nový nesprávny pokus predĺži.

### Alarm

Táto funkcia znamená, že ak sa do 10 s po stlačení tlačidla **STOP** alebo zdvihnutí robotickej kosačky z akéhokoľvek dôvodu nezadá PIN kód, ozve sa alarm. Zvuk tikania signalizuje, že sa musí zadať PIN kód, aby sa alarm nespustil. Alarm sa dá kedykoľvek vypnúť zadaním správneho PIN kódu.

### Nový signál ohraničenia

Signál ohraničenia sa vyberá náhodne a vytvára jedinečné spojenie medzi robotickou kosačkou a nabíjacou stanicou. Vo výnimočných prípadoch môže byť potrebné vygenerovať nový signál, napríklad ak majú dve príslušné inštalácie veľmi podobný signál.

- Umiestnite robotickú kosačku do nabíjacej stanice.
- V ponuke vyberte možnosť *Nový signál ohran.* a stlačte tlačidlo **OK**.

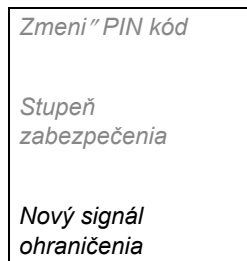

## 6. FUNKCIE PONUKY

### 6.6 Nastavenia

#### Informácie

Ponuka Informácie zobrazuje obsahuje informácie o modeli, sériovom čísle a rôznom softvérioch softvéroch robotickkej kosačky.

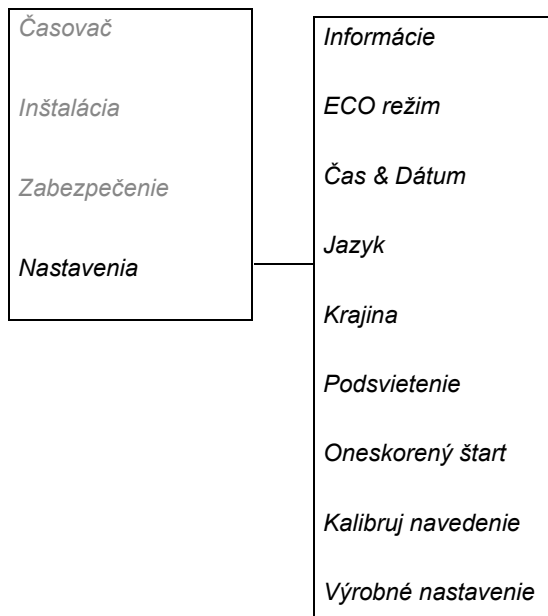

#### ECO

Táto funkcia automaticky vypne signál slučky v ohraničujúcej slučke, navádzacích kábloch a nabíjacej stanici, keď robotická kosačka nekosí, t.j. keď sa kosačka nabíja alebo ak nemôže kosiť pre nastavenia časovača.

Režim ECO je vhodný na použitie tam, kde sa nachádzajú iné bezdrôtové zariadenia, ktoré nie sú kompatibilné s robotickou kosačkou, napr. niektoré načúvacie slučky alebo garážové dvere.

Keď sa signál slučky vypne z dôvodu ECO módu, signalizačné svetlo v nabíjacej stanici bliká nazeleno. Keď signalizačné svetlo bliká nazeleno, robotická kosačka sa dá zapnúť iba v nabíjacej stanici, nie vonku na pracovnej ploche.

V ECO móde je veľmi dôležité vždy stlačiť tlačidlo STOP pred vybratím robotickkej kosačky z nabíjacej stanice. V ECO móde inak nie je možné naštartovať robotickú kosačku. Ak bola kosačka vytiahnutá omylom bez toho, aby sa najskôr stlačilo tlačidlo STOP, musí sa kosačka vložiť späť do nabíjacej stanice a musí sa stlačiť tlačidlo STOP. Až potom sa dá robotická kosačka naštartovať na pracovnej ploche.



#### DÔLEŽITÉ INFORMÁCIE

**Pred vybratím robotickkej kosačky z nabíjacej stanice vždy stlačte tlačidlo STOP. V ECO móde sa inak robotická kosačka nenašartuje v rámci pracovnej plochy.**

Vyberte možnosť "Spustiť" režim ECO a stlačte tlačidlo OK, aby sa režim ECO aktivoval.

## 6. FUNKCIE PONUKY

### Čas & Dátum

Táto funkcia umožňuje nastaviť aktuálny čas a požadovaný formát času na robotickú kosačku.

- **Čas**  
*Zadajte správny čas a stlačením OK ukončíte ponuku.*
- **Formát času**  
Presuňte kurzor na požadovaný formát dátumu: 12 h 24 h. Ukončite stlačením tlačidla OK.
- **Dátum**  
*Zadajte správny dátum a stlačením OK ukončíte ponuku.*
- **Formát dátumu**  
*Presuňte kurzor na požadovaný formát dátumu:  
RRRR-MM-DD (rok-mesiac-deň)  
MM-DD-RRRR (mesiac-deň-rok)  
DD-MM-RRRR (deň-mesiac-rok).  
Ukončite ponuku stlačením OK.*

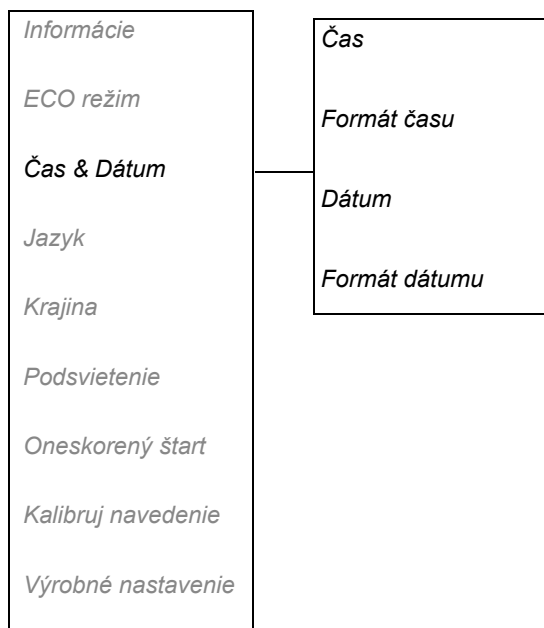

### Jazyk

Pomocou tejto funkcie nastavte jazyk.

Výber jazyka: Presuňte kurzor na možnosť Jazyk a stlačte tlačidlo **OK**. Presuňte kurzor na požadovaný jazyk a stlačte tlačidlo **OK**.

### Krajina

S touto funkciou môžete vybrať krajinu, v ktorej budete robotickú kosačku používať.

Presuňte kurzor na požadovanú krajinu a stlačte **OK**.

### Podsvietenie, R38Li, R40Li, R45Li, R50Li

Signalizuje, či je robotická kosačka v noci na pracovnej ploche. Displej môže zostať zapnutý, keď robotická kosačka pracuje.

1. V ponuke vyberte položku *Podsvietenie, R38Li, R40Li, R45Li, R50Li* a stlačte tlačidlo **OK**.
2. Vyberte jednu z nasledujúcich možností:  
*Auto*: Displej svieti 1 minútu po poslednom stlačení klávesu.  
*Zapnúť*: Displej svieti stále, keď je robotická kosačka v činnosti. Displej nesvieti, keď je robotická kosačka zastavená napríklad kvôli nastaveniu časovača alebo možnému prerušeniu.



## 6. FUNKCIE PONUKY

### **Oneskorený štart, R38Li, R40Li, R45Li, R50Li**

Jednou z dôležitých funkcií navádzacieho kábla je schopnosť v prípade potreby navigovať robotickú kosačku do vzdialených častí záhrady. Táto funkcia je veľmi užitočná v záhradách, pri ktorých je napríklad predná a zadná časť prepojená úzkym priechodom, kde sa nedá nainštalovať nabíjacia stanica.

Keď je táto funkcia aktivovaná (je vybraná ktorákoľvek iná možnosť okrem možnosti *Nikdy*), robotická kosačka sa bude pohybovať pozdĺž navádzacieho kábla z nabíjacej stanice do bodu, kde sa navádzací kábel pripája na ohraničujúci kábel. Začne kosiť, až keď dosiahne tento bod. Ako často kosačka musí ísť podľa vodiaceho kábla z nabíjacej stanice, sa vyberá ako pomer z celkového počtu prípadov, kedy opustí nabíjajúcu stanicu. Vo všetkých ostatných prípadoch robotická kosačka opustí nabíjajúcu stanicu štandardným spôsobom a začne kosiť.

Môžete si vybrať z nasledujúcich piatich možností:

- *Nikdy* (0 %)
- *Občas* (približne 20 %)
- *Stredná* (približne 50 %)
- *Často* (približne 80 %)
- *Vždy* (100 %)

Vyberte percento, ktoré zodpovedá veľkosti odľahlej časti vzhľadom k celkovej pracovnej ploche. Ak vzdialená plocha predstavuje napríklad menej ako polovicu celkovej pracovnej plochy, musí sa zvoliť možnosť *Občas*. Ak vzdialená plocha predstavuje napríklad polovicu celkovej pracovnej plochy, musí sa zvoliť možnosť *Stredná*. Porovnajte s príkladmi v kapitole 7. **PRÍKLADY ZÁHRAD** na strane 59.

Predvolené nastavenie je *Občas*.

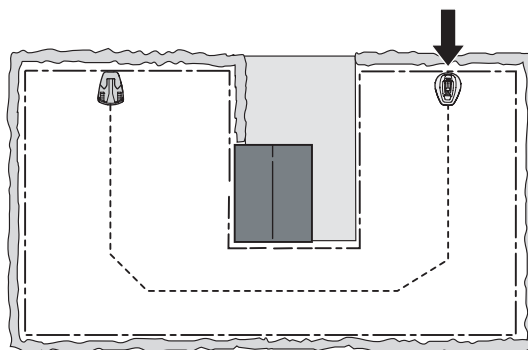

## 6. FUNKCIE PONUKY

### **Kalibruj navedenie, R38Li, R40Li, R45Li, R50Li**

Funkcia *Kalibruj navedenie* umožňuje testovať, či sa robotická kosačka môže z nabíjacej stanice pohybovať pozdĺž navádzacieho kábla.

Test navádzacieho kábla:

1. Umiestnite robotickú kosačku do nabíjacej stanice.
2. Vyberte funkciu *Kalibruj navedenie* a stlačte tlačidlo **OK**. Robotická kosačka opustí nabíjaciu stanicu, pred nabíjacou stanicou sa spustí proces kalibrácie a kosačka sa pohybuje pozdĺž navádzacieho kábla do bodu spojenia s ohraničujúcim káblom. Potom sa spustí kosenie.
3. Skontrolujte, či sa robotická kosačka môže pohybovať pozdĺž navádzacieho kábla na celej dráhe do bodu spojenia s ohraničujúcim káblom.

Test je neúspešný, ak sa robotická kosačka nemôže pohybovať pozdĺž navádzacieho kábla po celej dráhe do bodu spojenia s ohraničujúcim káblom. Inštalácia pravdepodobne nebola vykonaná podľa pokynov v kapitole 3. **INŠTALÁCIA**. Častou chybou napríklad je, že na ľavej strane navádzacieho kábla pri pohľade smerom k nabíjacej stanici nie je dostatok miesta alebo navádzací kábel nie je na prudkom svahu položený šikmo. Pozrite si kapitolu 3.6 *Inštalácia navádzacieho kábla*.

Opravte inštaláciu a vykonajte nový test pomocou funkcie *Kalibruj navedenie*.

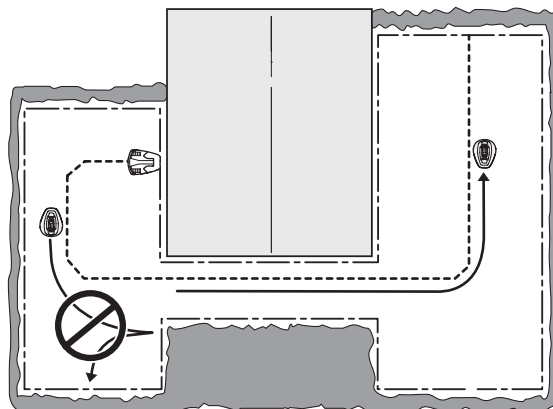

### **Výrobné nastavenie**

Táto funkcia umožňuje obnoviť pôvodné nastavenia roboticko kosačky z výroby.

1. V ponuke vyberte možnosť *Výrobné nastavenie* a stlačte tlačidlo **OK**. Zadať správny PIN kód a stlačte tlačidlo **OK**.

## 7. PRÍKLADY ZÁHRAD

### 7. PRÍKLADY ZÁHRAD

#### - Návrhy inštalácií a nastavenia

Fungovanie robotickej kosačky do určitej miery ovplyvňujú aktívne nastavenia. Ak záhradné nastavenie robotickej kosačky upravíte podľa tvaru záhrady, robotická kosačka sa jednoduchšie a častejšie dostane do všetkých častí záhrady a tak dosiahnete výborný výsledok kosenia.

Rôzne záhrady si vyžadujú rôzne nastavenie. Na nasledujúcich stránkach je uvedených niekoľko príkladov záhrad s návrhmi inštalácie a nastavení.

Na stránke [www.gardena.com](http://www.gardena.com) sa nachádzajú aj animované príklady záhrad.

Podrobnejšie informácie o rôznych nastaveniach nájdete v kapitole 6. *FUNKCIE PONUKY*.

#### DÔLEŽITÉ INFORMÁCIE

**Predvolené nastavenie robotickej kosačky je zvolené tak, aby fungovala v čo najväčšom počte rôznych záhrad. Nastavenia je potrebné upraviť iba v prípade osobitných podmienok inštalácie.**

Odporúčané nastavenie časovača pre nasledovný príklad záhrady platia pre kosačku GARDENA R40Li, ak nie je uvedené inak. V prípade ostatných modelov sa prevádzkový čas dá skrátiť, pozrite si kapitolu 4.2 *Použitie časovača* na strane 37.

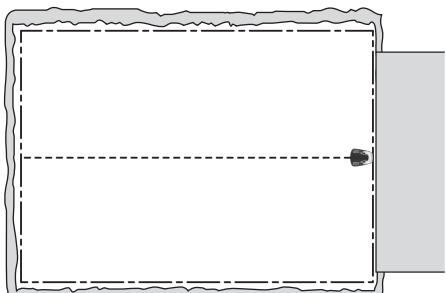
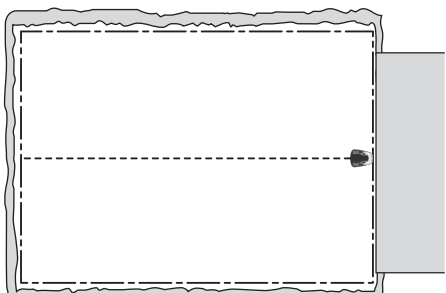
Návrhy inštalácií a nastavenia		
Plocha	150 m <sup>2</sup> . Otvorená a rovná plocha.	
Časovač	07:00 – 17:00 pondelok, utorok, streda, piatok	
Oneskorený štart – Proporcía	Nikdy	
Poznámky	Časovač sa používa, aby tráva nevyzerala pošliapaná, keď je plocha menšia ako maximálna výkonnosť robotickej kosačky.	
Plocha	400 m <sup>2</sup> . Otvorená plocha.	
Časovač	07:00 – 22:00 (výrobné nastavenie) pondelok - nedeľa	
Oneskorený štart – Proporcía	Nikdy	
Poznámky	Pre túto inštaláciu je výrobné nastavenie vhodné.	

## 7. PRÍKLADY ZÁHRAD

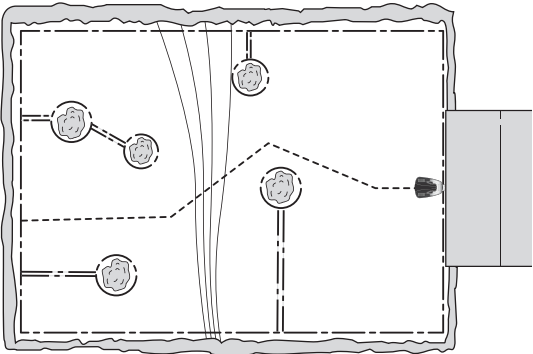
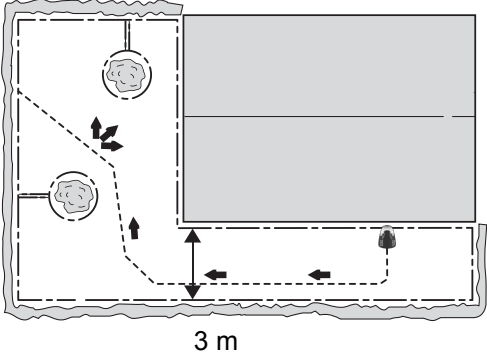
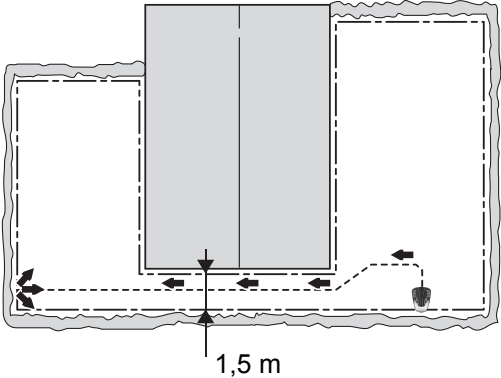
Návrhy inštalácií a nastavenia		
Plocha	400 m <sup>2</sup> . Množstvo ostrovčekov a svah 25 %.	
Časovač	07:00 – 22:00 (výrobné nastavenie) pondelok - nedeľa	
Oneskorený štart – Proporcja	Občas (výrobné nastavenie)	
Poznámky	Umiestnite nabíjaciu stanicu v dolnej časti pracovnej plochy. Na strmom svahu položte navádzací kábel šikmo k stúpaniu.	
Plocha	200 m <sup>2</sup> . Záhrada v tvare L s nabíjacou stanicou nainštalovanou v úzkej oblasti. Obsahuje niekoľko ostrovčekov.	 <p style="text-align: center;">3 m</p>
Časovač	07:00 – 22:00 pondelok, utorok, streda, piatok	
Oneskorený štart – Proporcja	Často	
Poznámky	Pretože na väčšinu pracovnej plochy sa robotická kosačka dostane jednoducho podľa navádzacieho kábla od nabíjacej stanice, pre parameter <i>Proporcja</i> vyberte možnosť: <i>Často</i> .	
Plocha	250 m <sup>2</sup> . Záhrada v tvare U spojená úzkym priechodom.	 <p style="text-align: center;">1,5 m</p>
Časovač	07:00 - 22:00 pondelok - piatok	
Oneskorený štart – Proporcja	Stredný	
Poznámky	Navádzací kábel sa musí umiestniť pozdĺž úzkeho priechodu, aby robotická kosačka ľahko našla nabíjaciu stanicu z ľavej strany pracovnej plochy. Pre parameter <i>Proporcja</i> sa vyberá možnosť <i>Stredná</i> , pretože ľavá časť plochy je skoro polovica celej plochy.	

## 7. PRÍKLADY ZÁHRAD

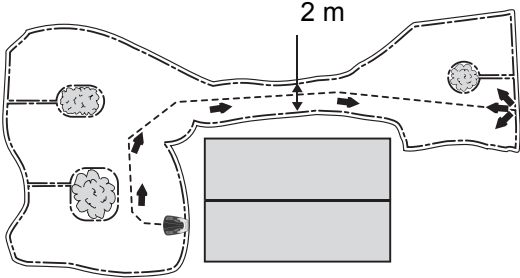
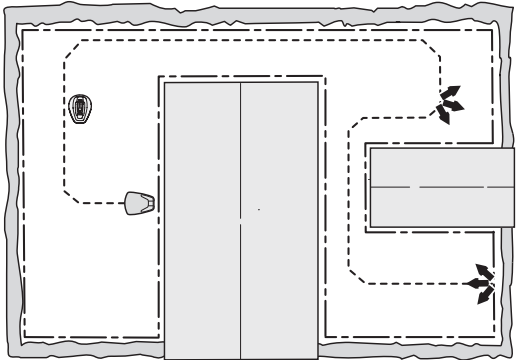
Návrhy inštalácií a nastavenia		
<p>Plocha</p> <p>Časovač</p> <p>Oneskorený štart – Proporcja</p> <p>Poznámky</p>	<p>150 m<sup>2</sup>. Nesymetrická pracovná plocha s úzkym priechodom a niekoľkými ostrovčekmi.</p> <p>07:00 – 17:00 pondelok, utorok, streda, piatok</p> <p><i>Občas</i> (výrobné nastavenie)</p> <p>Navádzací kábel sa musí umiestniť pozdĺž úzkeho prechodu, aby robotická kosačka ľahko našla nabíjajúcu stanicu z pravej strany pracovnej plochy. Pretože pravá plocha je malou časťou celej plochy, pre parameter <i>Proporcja</i> vyberte možnosť <i>Občas</i>.</p>	
<p>Plocha</p> <p>Časovač</p> <p>Vzdialený štart 1 – Proporcja</p> <p>Vzdialený štart 2 – Proporcja</p> <p>Šírka navádzania</p> <p>Poznámky</p>	<p>Platí len pre kosačku GARDENA R70Li, R80Li.</p> <p>400 m<sup>2</sup>. Tri oblasti spojené dvoma úzkymi priechodmi.</p> <p>07:00 – 23:00 pondelok, utorok, štvrtok, piatok</p> <p><i>Občas</i></p> <p><i>Občas</i></p> <p><i>Stredný</i></p> <p>Pretože pracovná plocha obsahuje tri oblasti spojené dvoma úzkymi priechodmi, musia sa použiť funkcie <i>Vzdialený štart 1</i> a <i>Vzdialený štart 2</i>, aby sa dosiahol rovnomerný výsledok kosenia celej pracovnej plochy. Pre túto pracovnú plochu preto odporúčame kosačku GARDENA R70Li, R80Li.</p>	

## 7. PRÍKLADY ZÁHRAD

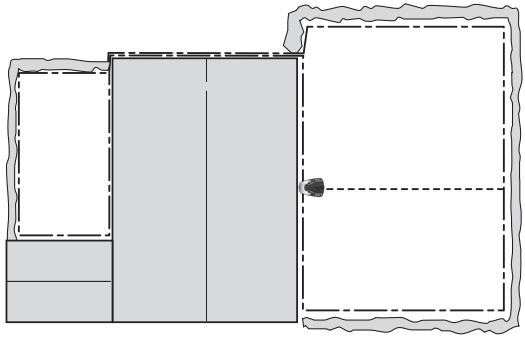
Návrhy inštalácií a nastavenia		
Plocha	200 m <sup>2</sup> + vedľajšia plocha 50 m <sup>2</sup> .	
Časovač	07:00 – 18:00 pondelok, utorok, štvrtok, piatok	
Vzdialený štart – Proporcía	Občas (výrobné nastavenie)	
Poznámky	Doplnková plocha sa kosí pomocou režimu MAN (manuálny) v stredu a v sobotu.	

### 8. ÚDRŽBA

Pravidelne kontrolujte a čistite robotickú kosačku a v prípade potreby vymeňte opotrebované diely, aby sa zlepšila prevádzková spoľahlivosť a zabezpečila dlhá životnosť. Ďalšie informácie o čistení nájdete v kapitole 8.3 Čistenie.

Pri prvom použití robotickej kosačky je potrebné raz za týždeň kontrolovať rezný kotúč a nože. Ak množstvo opotrebovania počas tohto obdobia bolo nízke, môže sa interval kontroly predĺžiť.

Je dôležité, aby sa rezný kotúč voľne otáčal. Okraje nožov by nemali byť poškodené. Životnosť nožov sa mení a vo veľkej miere závisí napríklad od:

- Času prevádzky a veľkosti pracovnej plochy.
- Typu trávy.
- Typu pôdy.
- Prítomnosti predmetov ako napr. šišky, opadané ovocie, hračky, nástroje, kamene, korene a podobne.

Bežná životnosť je 2 až 4 mesiace, ak sa kosačka používa na plochách s rozlohou viac ako 300 m<sup>2</sup> a dlhšia pri menších plochách. Postup pri výmene nožov nájdete v kapitole 8.6 Výmena nožov na strane 67.

#### **DÔLEŽITÉ INFORMÁCIE**

**Pri práci s tupými nožmi sú výsledky kosenia horšie. Okraje trávniku sa nekosia čisto a spotrebuje sa väčšie množstvo energie, takže robotická kosačka nepokosí veľkú plochu.**

---

## 8. ÚDRŽBA

---

### 8.1 Zimné skladovanie

#### Robotická kosačka

Pred zimným uskladnením sa musí robotická kosačka dôkladne vyčistiť. Pozrite si kapitolu 8.3 Čistenie na strane 65.

Na zaistenie funkčnosti a životnosti batérie je veľmi dôležité, aby ste robotickú kosačku pred zimným uskladnením úplne nabilí. Umiestnite robotickú kosačku s otvoreným krytom do nabíjacej stanice, až kým ikona batérie na displeji nezobrazí, že je batéria úplne nabitá. Potom prepnite hlavný vypínač do polohy 0.

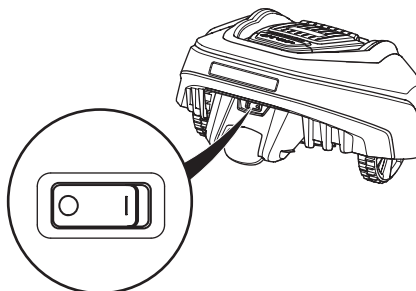

Skontrolujte stav dielov podliehajúcich opotrebovaniu, ako sú nože a ložiská zadných kolies. V prípade potreby ich opravte, aby bola robotická kosačka pred ďalšou sezónou v dobrom stave.

Robotickú kosačku uskladnite tak, aby stála na všetkých kolesách na suchom mieste chránená pred mrazom, najlepšie vo svojom pôvodnom obale.

#### DÔLEŽITÉ INFORMÁCIE

**Pred zimným uskladnením musí byť batéria úplne nabitá. Ak batéria nebude úplne nabitá, môže sa poškodiť a v niektorých prípadoch môže byť nepoužiteľná.**

#### Nabíjacia stanica

Nabíjaciu stanicu a transformátor skladujte v interiéri. Ohraničujúci kábel a navádzací kábel sa môžu nechať v zemi. Konce káblov by mali byť chránené proti vlhkosti tak, že ich napríklad vložíte do nádoby s mazivom.

Ak nie je možné uskladniť nabíjaciu stanicu vnútri, musí byť pripojená k napájaniu, ohraničujúcemu káblu a navádzaciemu káblu po celú zimu.

### 8.2 Po zimnom skladovaní

Skontrolujte, či nie je potrebné čistenie. Pri prvom použití skontrolujte hlavne nabíjacie prúžky na oboch stranách robotickej kosačky a nabíjaciu stanicu. Ak nabíjacie prúžky vyzerajú obhorené alebo zanesené, očistite ich pomocou jemného brúsneho papiera. Rovnako treba skontrolovať, či je na robotickej kosačke nastavený správny dátum a čas.



## 8. ÚDRŽBA

### 8.3 Čistenie

Robotická kosačka sa musí udržiavať v čistote. Kosačka, na ktorej sa zachytilo veľké množstvo trávy, si neporadí dobre so stúpaním. Čistenie odporúčame vykonávať pomocou kefy.

#### DÔLEŽITÉ INFORMÁCIE

**Na čistenie robotickej kosačky nikdy nepoužívajte vysokotlakový čistič, dokonca ani tečúcu vodu. Na čistenie nikdy nepoužívajte rozpúšťadlá.**

#### Šasi a rezný kotúč

1. Prepnite hlavný vypínač do polohy 0.
2. Používajte ochranné rukavice.
3. Zdvihnite robotickú kosačku na bok.
4. Očistite rezný kotúč a šasi napr. pomocou kefy na riad.

Zároveň skontrolujte, či sa rezný kotúč otáča voľne voči krytu na ochranu nôh.

Ak sa dlhé stebľa trávy alebo iné predmety dostanú dovnútra, môžu brániť otáčaniu rezného kotúča. Aj malý brzdiaci účinok vedie k vyššej spotrebe energie a dlhším časom kosenia a v najhoršom prípade zabráni robotickej kosačke v kosení veľkého trávnik.

#### Šasi

Vyčistite spodnú časť šasi. Poutierajte ho kefou alebo vlhkou handričkou.

#### Kolesá

Vyčistite priestor okolo predných kolies a zadného kolesa, ako aj konzolu zadného kolesa.

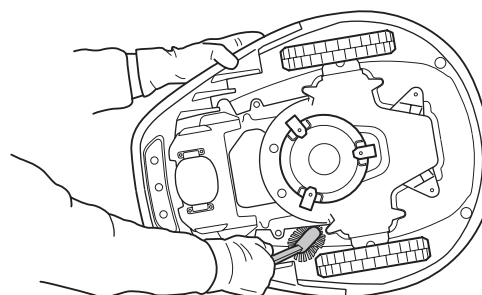
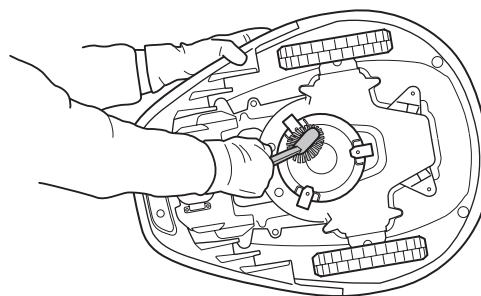
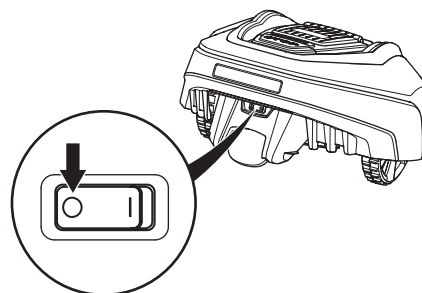
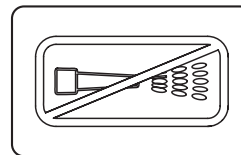

---

## 8. ÚDRŽBA

---

### Hlavné teleso

Na očistenie telesa použite vlhkú, mäkkú špongiu alebo handričku. Ak je teleso veľmi špinavé, je možné, že budete musieť použiť mydlový roztok alebo čistiaci prostriedok na riad.

### Nabíjacia stanica

Nabíjaciu stanicu pravidelne čistite od trávy, listov, vetvičiek a iných predmetov, ktoré môžu brániť zaparkovaniu kosačky.

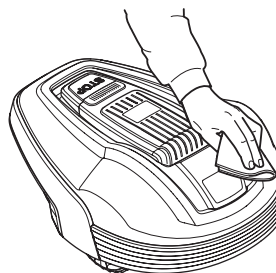

### 8.4 Preprava a sťahovanie

Počas prepravy stroj zaistite. Je dôležité, aby sa robotická kosačka nepohybovala počas prepravy napr. medzi rôznymi trávnatými plochami.

Na dodávané lítium-iónové batérie sa vzťahujú požiadavky legislatívy o nebezpečnom tovare.

Pri komerčnej doprave, napr. tretími stranami alebo špeditérmi, sa musia dodržiavať špeciálne požiadavky na balenie a označenie.

Pri príprave dodávanej položky sa vyžaduje konzultácia so špecialistom na nebezpečné materiály. Dodržiavajte tiež prípadné podrobné vnútroštátne predpisy.

Zalepte alebo prekryte otvorené kontakty a zabaľte batériu tak, aby sa v balení neposúvala.

### 8.5 V prípade búrky

Ak hrozí búrka, na zníženie rizika poškodenia elektrických komponentov robotickej kosačky a jej nabíjacej stanice odporúčame odpojiť všetky pripojenia k nabíjacej stanici (zdroj napájania, ohraničujúci kábel a navádzací kábel).

1. Pozorne si poznamenajte, ktorý kábel je kde pripojený. Prípojky nabíjacej stanice sú označené AR, AL, Guide.
2. Odpojte všetky káble.
3. Zatvorte kryt nabíjacej stanice, aby ste ochránili konektory pred dažďom.
4. Ak už viac nehrozí nebezpečenstvo búrky, pripojte všetky káble. Je dôležité, aby bol každý kábel pripojený na správnom mieste.

## 8. ÚDRŽBA

### 8.6 Výmena nožov



#### VAROVANIE

Pri výmene vždy používajte originálne nože a skrutky. Ak vymeníte iba nože a skrutku použijete opakovane, môže to spôsobiť opotrebovanie skrutky počas kosenia a jej zlomenie. Nože môžu potom byť vymrštené spod telesa kosačky a spôsobiť vážne úrazy.

Robotická kosačka je vybavená troma nožmi, ktoré sú priskrutkované k reznému kotúču. Všetky tri nože a skrutky sa musia vymieňať naraz, aby sa tak zaistilo vyváženie kosiaceho systému.

Používajte len originálne schválené nože GARDENA.

Výmena nožov:

1. Prepnete hlavný vypínač do polohy 0.
2. Používajte ochranné rukavice.
3. Obráťte robotickú kosačku naopak.
4. Odstráňte 3 skrutky. Použite plochý alebo krížový skrutkovač.
5. Odstráňte nôž a skrutku.
6. Naskrutkujte nový nôž a novú skrutku.
7. Skontrolujte, či sa nože môžu voľne otáčať.

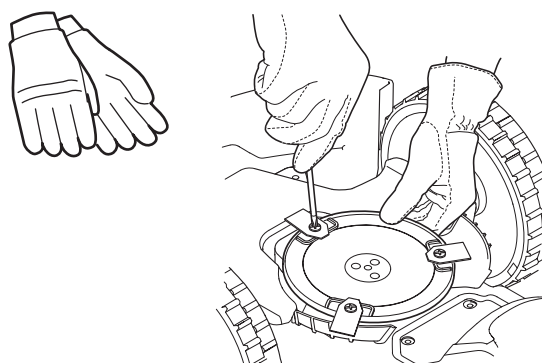
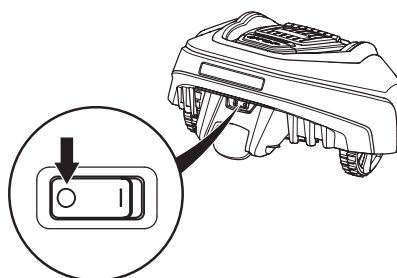

### 8.7 Výmena batérie

Batéria je bezúdržbová, má však obmedzenú životnosť 2 až 4 roky.

Životnosť batérie závisí od dĺžky sezóny a koľko hodín denne sa robotická kosačka používa. Dlhá sezóna alebo veľa hodín používania denne znamená, že batéria sa musí vymieňať pravidelnejšie.

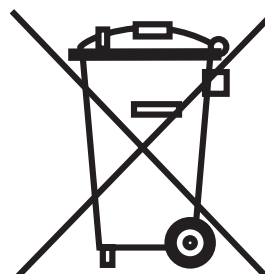

#### DÔLEŽITÉ INFORMÁCIE

Na konci sezóny pred zimným uskladnením batériu úplne nabite.

## 8. ÚDRŽBA

### Výmena batérie

Ak je čas prevádzky robotickej kosačky medzi nabíjaním kratší než obyčajne, znamená to, že batéria starne a nakoniec bude potrebné ju vymeniť. Batéria je v poriadku, kým robotická kosačka udržiava dobre pokosený trávnik.

#### DÔLEŽITÉ INFORMÁCIE

**Vždy používajte originálne batérie.  
Kompatibilitu s inými batériami nie  
je možné zaručiť.**

1. Prepnite hlavný vypínač do polohy 0.
2. Nastavte výšku kosenia do najnižšej polohy.
3. Obráťte robotickú kosačku naopak. Robotickú kosačku umiestnite na mäkký a rovný povrch, aby sa nepoškrabalo teleso a kryt displeja.
4. Očistite okolie krytu batérie.
5. Odskrutkujte štyri skrutky krytu batérie (Torx 20) a vyberte kryt batérie.

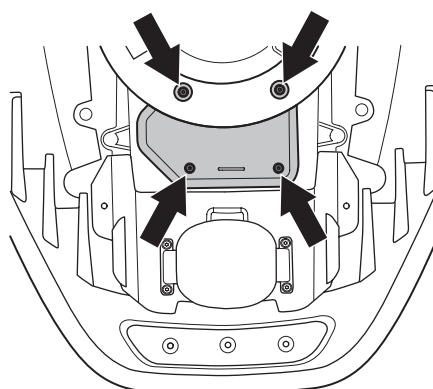

6. Vytiahnite batériu potiahnutím pásu.
7. Vložte novú originálnu batériu.  
POZNÁMKA! Pri umiestňovaní batérie na miesto tlačte na prúžok a nie na samotné puzdro batérie.
8. Nasadte kryt batérie. Ak je tesnenie krytu batérie viditeľne poškodené, musí sa vymeniť celý kryt batérie.
9. Zaskrutkujte štyri skrutky krytu batérie (Torx 20).
10. Nastavte výšku kosenia na požadovanú úroveň.

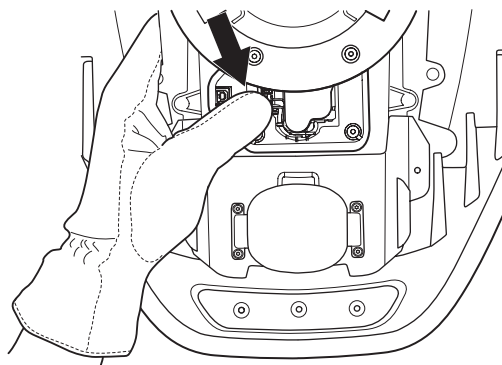

## 9. RIEŠENIE PROBLÉMOV

### 9. RIEŠENIE PROBLÉMOV

V tejto kapitole je uvedený zoznam hlásení, ktoré sa môžu objaviť na displeji v prípade poruchy. Ku každému hláseniu je uvedený návrh príčiny a krok, ktoré treba vykonať.

Táto kapitola tiež obsahuje niekoľko príznakov, podľa ktorých sa môžete riadiť, ak robotická kosačka nefunguje podľa očakávaní.

Ďalšie návrhy na vykonanie krokov v prípade poruchy alebo príznakov nájdete na stránke [www.gardena.com](http://www.gardena.com).

#### 9.1 Správy

Nižšie je uvedených niekoľko správ, ktoré sa môžu zobraziť na displeji robotickej kosačky. Ak sa niektorá správa zobrazuje často, spojte sa so servisným strediskom spoločnosti GARDENA. Pozrite si *Poznámku* na strane 4.

Správa	Príčina	Opatrenie
<i>Motor blokováný, ľavý</i>	Tráva alebo iný predmet sa omotali okolo hnacieho kolesa.	Skontrolujte hnacie koleso a odstráňte trávu alebo iný predmet.
<i>Motor blokováný, pravý</i>	Tráva alebo iný predmet sa omotali okolo hnacieho kolesa.	Skontrolujte hnacie koleso a odstráňte trávu alebo iný predmet.
<i>Zablokovaný kosiaci systém</i>	Tráva alebo iný predmet sa omotali okolo rezného kotúča.	Skontrolujte rezný kotúč a odstráňte trávu alebo iný predmet.
	Rezný kotúč sa nachádza v kaluži alebo vo vode.	Presuňte robotickú kosačku a ak je to možné, zabráňte hromadeniu vody na pracovnej ploche.
<i>Žiadny signál z ohraničenia</i>	Transformátor nie je pripojený.	Skontrolujte pripojenie k elektrickej zásuvke a či sa aktivoval istič proti zemnému spojeniu. Skontrolujte, či je k nabíjacej stanici pripojený nízkonapäťový kábel.
	Ohraničujúci kábel nie je pripojený k nabíjacej stanici.	Skontrolujte, či je ohraničujúci kábel k nabíjacej stanici správne pripojený. Pozrite si kapitolu 3.5 <i>Pripojenie ohraničujúceho kábla</i> na strane 29.
	Ohraničujúci kábel je prerušený.	Zistite, kde je prerušenie. Vymeňte poškodený úsek obvodu pomocou nového kábla a napojte ho pomocou originálnej spojky. Pozrite si kapitolu 9.4 <i>Hľadanie prerušení v obvodovom kábli</i> na strane 76.
	Ohraničujúci kábel je položený okolo ostrovčeka v nesprávnom smere.	Skontrolujte, či je ohraničujúci kábel uložený podľa pokynov v kapitole 3. <i>INŠTALÁCIA</i> .
	Prerušilo sa spojenie medzi robotickou kosačkou a nabíjacou stanicou.	Umiestnite robotickú kosačku do nabíjacej stanice a vygenerujte nový signál ohraničenia pomocou funkcie Zabezpečenie -> <i>Nový signál ohraničenia</i> .
	Rušivé vplyvy spôsobené kovovými predmetmi (ploty, ocelová výstuž) alebo zakopanými káblami v blízkosti.	Pokúste sa presunúť ohraničujúci kábel.

## 9. RIEŠENIE PROBLÉMOV

Správa	Príčina	Opatrenie
<i>Uviaznutá</i>	Robotická kosačka sa o niečo zachytila.	Uvoľnite robotickú kosačku a odstráňte príčinu uviaznutia.
	Robotická kosačka uviazla za množstvom prekážok.	Skontrolujte, či sa nevyskytujú prekážky brániace robotickej kosačke pohnúť sa z tohto miesta.
<i>Mimo pracovnej plochy</i>	Pripojenia ohraničujúceho kábla k nabíjacej stanici sú prekrížené.	Skontrolujte, či je ohraničujúci kábel správne pripojený.
	Ohraničujúci kábel je príliš blízko k okraju pracovnej plochy.	Skontrolujte, či je ohraničujúci kábel uložený podľa pokynov v kapitole 3. <i>INŠTALÁCIA</i> .
	Pracovná plocha má príliš strmý sklon.	Skontrolujte, či je ohraničujúci kábel uložený podľa pokynov v kapitole 3. <i>INŠTALÁCIA</i> .
	Ohraničujúci kábel je položený okolo ostrovčeka v nesprávnom smere.	Skontrolujte, či je ohraničujúci kábel uložený podľa pokynov v kapitole 3. <i>INŠTALÁCIA</i> .
	Rušivé vplyvy spôsobené kovovými predmetmi (ploty, oceľová výstuž) alebo zakopanými káblami v blízkosti.	Pokúste sa presunúť ohraničujúci kábel.
	Robotická kosačka má ťažkosti pri rozpoznávaní vlastného signálu od inej príľahlej inštalácie robotickej kosačky.	Umiestnite robotickú kosačku do nabíjacej stanice a vygenerujte nový signál ohraničenia pomocou funkcie <i>Zabezpečenie -&gt; Nový signál ohraničenia</i> .
<i>Low battery (Nízky stav batérie) Empty battery (Vybitý batérie)</i>	Robotická kosačka nedokáže nájsť nabíjaciu stanicu.	Skontrolujte, či sú nabíjacia stanica a navádzací kábel nainštalované podľa pokynov v kapitole 3. <i>INŠTALÁCIA</i> na strane 17.
	Navádzací kábel je prerušený alebo nepripojený.	Skontrolujte, či kontrolka na nabíjacej stanici bliká na žltlo. Pozrite si riešenie v kapitole 9.2 <i>Kontrolka na nabíjacej stanici</i> na strane 73.
	Batéria je vybitá.	Vymeňte batériu. Pozrite si kapitolu 8.7 <i>Výmena batérie</i> na strane 67.
	Anténa nabíjacej stanice je chybná.	Skontrolujte, či kontrolka na nabíjacej stanici bliká červeno. Pozrite si riešenie v kapitole 9.2 <i>Kontrolka na nabíjacej stanici</i> na strane 73.
<i>Nesprávny PIN</i>	Bol zadán nesprávny PIN kód. Povolených je päť pokusov, potom sa klávesnica zablokuje na päť minút.	Zadajte správny PIN kód. Ak zabudnete PIN kód, obráťte sa na servisné stredisko spoločnosti GARDENA. Pozrite si <i>Poznámku</i> na strane 4.
<i>Motor kolies preťažený, pravý Motor kolies preťažený, ľavý</i>	Robotická kosačka sa o niečo zachytila.	Uvoľnite robotickú kosačku a odstráňte príčinu, prečo sa nehýbe. Ak je to pre mokrú trávu, počkajte, kým trávnik vyschne, a až potom používajte kosačku.

## 9. RIEŠENIE PROBLÉMOV

Správa	Príčina	Opatrenie
<i>Zablokovaný pohyb</i>	Robotická kosačka sa o niečo zachytila.	Uvoľnite robotickú kosačku a odstráňte príčinu, prečo sa nehýbe. Ak je to pre mokrú trávu, počkajte, kým trávnik vyschne a až potom používajte kosačku.
	V pracovnej ploche je strmý svah.	Maximálny garantovaný svah je 25 %. Strmšie svahy by sa mali izolovať. Pozrite si kapitolu 3.4 <i>Inštalácia ohraničujúceho kábla</i> na strane 23.
	Navádzací kábel nie je položený šikmo ku svahu.	Ak je navádzací kábel položený na svahu, musí smerovať šikmo cez svah. Pozrite si kapitolu 3.6 <i>Inštalácia navádzacieho kábla</i> na strane 30.
<i>Zablokovaná nabíjacia stanica</i>	Kontakt medzi prúžkami nabíjačky a kontaktnými prúžkami môže byť slabý a robotická kosačka vykonala niekoľko pokusov o nabitie.	Vložte robotickú kosačku do nabíjacej stanice a skontrolujte, či je medzi prúžkami nabíjačky a kontaktnými prúžkami dobrý kontakt.
	Predmet prekáža robotickej kosačke.	Odstráňte predmet.
<i>Zablokovaná v nabíjacej stanici</i>	Pred robotickou kosačkou je predmet, ktorý jej bráni opustiť nabíjajúcu stanicu.	Odstráňte predmet.
<i>Prevrátená</i>	Robotická kosačka je príliš naklonená alebo sa prevrátila.	Otočte robotickú kosačku správnym spôsobom.
<i>Potrebuje manuálne nabitie</i>	Robotická kosačka je nastavená v prevádzkovom režime <i>MAN</i> .	Umiestnite robotickú kosačku do nabíjacej stanice. Takéto správanie je bežné a nie je potrebné žiadne opatrenie.
<i>Nasledujúci štart hh:mm</i>	Nastavenie časovača bráni prevádzke robotickej kosačky.	Zmeňte nastavenia časovača. Pozrite si kapitolu 6.3 <i>Časovač</i> na strane 46.
	Prebieha čas odpočinku. Robotická kosačka má zabudovaný pohotovostný interval podľa tabuľky Pohotovostný interval.	Takéto správanie je bežné a nie je potrebné žiadne opatrenie. Pozrite si kapitolu 4.2 <i>Použitie časovača</i> na strane 37.
<i>Denné kosenie je hotové</i>	Prebieha čas odpočinku. Robotická kosačka má zabudovaný pohotovostný interval podľa tabuľky Pohotovostný interval.	Takéto správanie je bežné a nie je potrebné žiadne opatrenie. Pozrite si kapitolu 4.2 <i>Použitie časovača</i> na strane 37.
<i>Zdvih</i>	Snímac zdvihnutia bol aktivovaný po uviaznutí kosacky.	Uvoľnite kosacku.
<i>Problém s nárazovým snímacom, predným/zadným</i>	Telo kosacky sa nemôže voľne pohybovať okolo rámu.	Skontrolujte, že telo kosacky sa môže voľne pohybovať okolo rámu.
<i>Wheel drive problem, right/left (Problém s hnacím kolesom, pravým/lavým)</i>	Tráva alebo iný predmet je omotaný okolo hnacieho kolesa.	Očistite okolie kolies.

## 9. RIEŠENIE PROBLÉMOV

<b>Správa</b>	<b>Príčina</b>	<b>Opatrenie</b>
<i>Alarm! Kosacka je vypnutá</i>	Spustil sa alarm, pretože kosacka sa vypla.	Nastavte bezpečnostnú úroveň v ponuke Security (Zabezpečenie).
<i>Alarm! Kosacka sa zastavila</i>	Spustil sa alarm, pretože kosacka sa zastavila.	Nastavte bezpečnostnú úroveň v ponuke Security (Zabezpečenie).
<i>Alarm! Mower lifted (Kosacka zdvihnutá)</i>	Spustil sa alarm, pretože kosacka sa zdvihla.	Nastavte bezpečnostnú úroveň v ponuke Security (Zabezpečenie).
<i>Alarm! Mower tilted (Kosacka naklonená)</i>	Spustil sa alarm, pretože kosacka sa naklonila.	Nastavte bezpečnostnú úroveň v ponuke Security (Zabezpečenie).
<i>Temporary battery problem (Dobiasny problém s akumulátorom)</i>	Dočasny problém s akumulátorom alebo softvérom kosacky.	Reštartujte kosacku. Odpojte a znova zapojte akumulátor.
<i>Charging current too high (Nabíjací prúd veľmi vysoký)</i>	Nesprávna alebo chybná jednotka zdroja napájania.	Táto správa si vyžaduje zásah technika v autorizovanom servise.



## 9. RIEŠENIE PROBLÉMOV

### 9.2 Kontrolka na nabíjacej stanici

Keď je inštalácia úplne funkčná, kontrolka na nabíjacej stanici svieti nepreušovane zelenou farbou. Ak sa objavuje niečo iné, postupujte podľa návodu na riešenie problémov nižšie.

Ďalšiu pomoc na riešenie problémov nájdete na stránke [www.gardena.com](http://www.gardena.com). Ak stále potrebujete pomoc pri riešení problémov, obráťte sa na servisné stredisko spoločnosti GARDENA. Pozrite si *Poznámku* na strane 4.

Svetlo	Príčina	Opatrenie
<i>Nepreušované zelené svetlo</i>	Všetko je v poriadku	Nie je potrebné žiadne opatrenie
<i>Zelené blikajúce svetlo</i>	Signály sú dobré a ECO mód je aktivovaný.	Nie je potrebné žiadne opatrenie. Podrobnejšie informácie o ECO móde nájdete v časti 6.6 <i>Nastavenia</i> na strane 55.
<i>Modré blikajúce svetlo</i>	Ohraničujúca slučka nie je pripojená k nabíjacej stanici	Skontrolujte, či je ohraničujúci kábel k nabíjacej stanici správne pripojený. Pozrite si kapitolu 3.5 <i>Pripojenie ohraničujúceho kábla</i> na strane 29.
	Prerušenie v ohraničujúcej slučke	Zistite, kde je prerušenie. Vymeňte poškodený úsek ohraničujúceho kábla pomocou nového kábla a napojte ho pomocou originálnej spojky. Pozrite si kapitolu 9.4 <i>Hľadanie prerušení v obvodomom kábli</i> na strane 76.
<i>Žlté blikajúce svetlo</i>	Navádzací kábel nie je pripojený k nabíjacej stanici	Skontrolujte, či je konektor navádzacieho kábla správne pripojený k nabíjacej stanici. Pozrite si kapitolu 9.4 <i>Hľadanie prerušení v obvodomom kábli</i> na strane 76.
	Prerušenie navádzacieho kábla	Zistite, kde je prerušenie. Vymeňte poškodený úsek navádzacieho kábla pomocou nového kábla a pripojte ho pomocou originálnej spojky.
<i>Červené blikajúce svetlo</i>	Výpadok antény nabíjacej stanice	Obráťte sa na servisné stredisko spoločnosti GARDENA. Pozrite si <i>Poznámku</i> na strane 4.
<i>Nepreušované modré svetlo</i>	Slabý signál, pretože ohraničujúci kábel je príliš dlhý.	Ak robotická kosačka funguje podľa očakávania, nie sú potrebné žiadne opatrenia.
		Skráťte ohraničujúci kábel zmenšením pracovnej plochy alebo výmenou ostrovčekov za prekážky, do ktorých robotická kosačka môže naraziť.
<i>Nepreušované červené svetlo</i>	Chybná obvodomá doska v nabíjacej stanici	Obráťte sa na servisné stredisko spoločnosti GARDENA. Pozrite si <i>Poznámku</i> na strane 4.

## 9. RIEŠENIE PROBLÉMOV

### 9.3 Príznaky

Ak vaša robotická kosačka nepracuje podľa očakávania, postupujte podľa návodu na riešenie problémov nižšie.

Na stránke [www.gardena.com](http://www.gardena.com) sa nachádza zoznam častých otázok, v ktorom sú uvedené podrobnejšie odpovede na množstvo štandardných otázok. Ak stále nemôžete nájsť príčinu poruchy, obráťte sa na servisné stredisko spoločnosti GARDENA. Pozrite si *Poznámku* na strane 4.

Príznak	Príčina	Opatrenie
<b>Robotická kosačka má problém zaparkovať</b>	Ohraničujúci kábel nie je položený v dlhej rovnej línii, ktorá je dostatočne ďaleko od nabíjacej stanice.	Skontrolujte, či je nabíjacia stanica nainštalovaná podľa pokynov v kapitole 9.4 <i>Hľadanie prerušení v obvodovom kábli</i> na strane 76.
	Navádzací kábel nie je vložený v otvore v spodnej časti nabíjacej stanice.	Pre prevádzku je absolútne nevyhnutné, aby bol navádzací kábel dokonale rovný a v správnej polohe pod nabíjacou stanicou. Preto zaistíte, aby bol navádzací kábel vždy vo svojom otvore v nabíjacej stanici. Pozrite si kapitolu 3.6 <i>Inštalácia navádzacieho kábla</i> .
	Nabíjacia stanica je na svahu	Umiestnite nabíjaciu stanicu na povrch, ktorý je úplne vodorovný. Pozrite si kapitolu 3.2 <i>Inštalácia nabíjacej stanice</i> na strane 18.
<b>Nerovnomerné výsledky kosenia</b>	Robotická kosačka pracuje príliš málo hodín denne.	Predĺžte čas kosenia. Pozrite si kapitolu 6.3 <i>Časovač</i> na strane 46.
	Nastavenie proporcie je vzhľadom na usporiadanie pracovnej plochy nesprávne	Skontrolujte, či je zvolená správna hodnota parametra <i>Proporcía</i> .
	Tvar pracovnej plochy vyžaduje použitie oboch funkcií <i>Vzdialený štart 1</i> a <i>Vzdialený štart 2</i> , aby robotická kosačka našla cestu na všetky vzdialené plochy.	Na nasmerovanie robotickej kosačky na vzdialenú plochu použite aj funkciu <i>Vzdialený štart 2</i> . Pozrite si kapitolu 6.4 <i>Inštalácia, R70Li, R80Li</i> na strane 49. Platí len pre kosačku GARDENA R70Li, R80Li.
	Pracovná plocha je príliš veľká.	Pokúste sa obmedziť pracovnú plochu alebo predĺžiť čas práce. Pozrite si kapitolu 6.3 <i>Časovač</i> na strane 46.
	Tupé nože.	Vymeňte všetky nože a skrutky, aby boli rotačné časti vyvážené. Pozrite si kapitolu 8.6 <i>Výmena nožov</i> na strane 67.
	Dlhá tráva v pomere k nastavenej výške kosenia.	Zvýšte výšku kosenia a následne potom ju znížte.
	Nahromadenie trávy pri reznom kotúči alebo okolo hriadeľa motora.	Skontrolujte, či sa rezný kotúč voľne a ľahko otáča. Ak nie, odskrutkujte rezný kotúč a odstráňte trávu a iné cudzie predmety. Pozrite si kapitolu 8.3 <i>Čistenie</i> na strane 65.

## 9. RIEŠENIE PROBLÉMOV

Príznak	Príčina	Opatrenie
<b>Robotická kosačka pracuje v nesprávnom čase</b>	Je potrebné nastaviť hodiny na robotickú kosačku.	Nastavte hodiny. Pozrite si kapitolu 6.6 <i>Nastavenia</i> na strane 55.
	Čas spustenia a zastavenia kosenia je nesprávny.	Vynulujte nastavenia pre čas spustenia a čas zastavenia kosenia. Pozrite si kapitolu 6.3 <i>Časovač</i> na strane 46.
<b>Robotická kosačka vibruje</b>	Poškodenie nožov vedie k nerovnováhe kosiaceho systému.	Skontrolujte nože a skrutky a v prípade potreby ich vymeňte. Pozrite si kapitolu 8.6 <i>Výmena nožov</i> na strane 67.
	Veľa nožov v tej istej polohe vedie k nerovnováhe kosiaceho systému.	Skontrolujte, či je na každej skrutke namontovaný iba jeden nôž.
<b>Robotická kosačka je spustená, ale rezný kotúč sa netočí</b>	Robotická kosačka hľadá nabíjaciu stanicu.	Opatrenie nie je potrebné. Rezný kotúč sa netočí, keď robotická kosačka hľadá nabíjaciu stanicu.
<b>Robotická kosačka medzi nabíjacími cyklami kosí v kratších intervaloch</b>	Tráva alebo iný cudzí predmet blokuje rezný kotúč.	Vyberte a vyčistite rezný kotúč. Pozrite si kapitolu 8.3 <i>Čistenie</i> na strane 65.
<b>Čas kosenia aj nabíjania sú kratšie ako obvyčajne</b>	Batéria je vybitá.	Vymeňte batériu. Pozrite si kapitolu 8.7 <i>Výmena batérie</i> na strane 67.
<b>Robotická kosačka je niekoľko hodín zaparkovaná v nabíjacej stanici.</b>	Robotická kosačka má zabudovaný pohotovostný interval podľa tabuľky Pohotovostný interval. Pozrite si kapitolu 4.2 <i>Použitie časovača</i> na strane 37.	Žiadne opatrenie
	Kryt bol zatvorený bez toho, aby sa najprv stlačilo tlačidlo <b>START</b> .	Otvorte kryt, stlačte tlačidlo <b>START</b> a potom zatvorte kryt.

## 9. RIEŠENIE PROBLÉMOV

### 9.4 Hľadanie prerušení v obvodovom kábli

Prerušenia v obvodovom kábli sú obyčajne spôsobené neúmyselným fyzickým poškodením kábla napríklad pri práci s lopatou. V krajinách s prízemným mrazom môžu kábel poškodiť aj ostré kamene, ktoré sa posúvajú v zemi. Prerušenia môžu byť spôsobené aj veľkým napnutím kábla počas inštalácie.

Kosenie trávy príliš nízko hneď po inštalácii môže poškodiť izoláciu kábla. Určité poškodenie izolácie môže spôsobiť prerušenia až o niekoľko týždňov alebo mesiacov. Aby sa tomu predišlo, prvé týždne po inštalácii vždy vyberte maximálnu výšku kosenia a potom výšku postupne znižujte každý druhý týždeň, kým sa nedosiahne požadovaná výška kosenia.

Chybné napojenie obvodového kábla tiež môže viesť k prerušeniam prvých niekoľko týždňov po vytvorení napojenia. Chybné napojenie môže byť spôsobené napríklad tým, že originálna spojka sa nestlačí pomocou klieští dostatočne silno alebo sa použije spojka s nižšou kvalitou než originálna spojka. Predtým, než budete pokračovať v riešení problému, najprv skontrolujte všetky známe napojenia.

Prerušenie kábla sa dá nájsť postupným skracovaním kábla, kde sa prerušenie môže nachádzať, na polovicu, až kým nezostane iba veľmi krátky úsek kábla.

1. Skontrolujte, či kontrolka na nabíjacej stanici bliká na modro, čo signalizuje prerušenie obvodu ohraničenia. Pozrite si kapitolu 9.2 *Kontrolka na nabíjacej stanici* na strane 73.

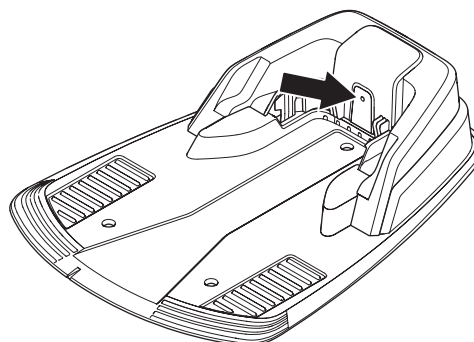

2. Skontrolujte, či sú pripojenia ohraničujúceho kábla k nabíjacej stanici správne pripojené a nepoškodené. Skontrolujte, či kontrolka na nabíjacej stanici stále bliká modrým svetlom.

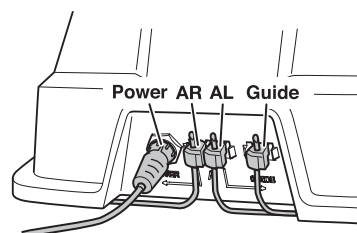

## 9. RIEŠENIE PROBLÉMOV

3. Pripojte nabíjaciu stanicu k napájaniu. Vymeňte pripojenia medzi navádzacím káblom a ohraničujúcim káblom na nabíjacej stanici.
- a) Vymeňte pripojenie AL a Vodiace.
- Ak kontrolka bliká na žltu, potom je prerušenie niekde na ohraničujúcom kábli medzi AL a bodom, kde je navádzací kábel pripojený ku ohraničujúcemu káblu (hrubá čierna čiara na obrázku).

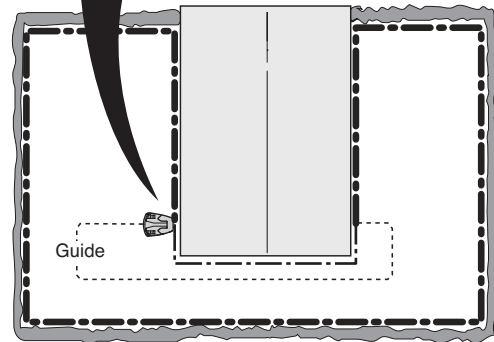
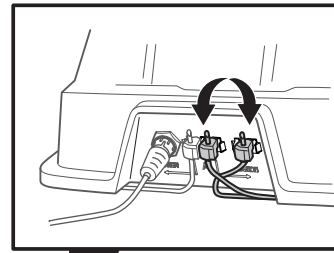

- b) Dajte AL a vodiaci kábel späť na svoje pôvodné miesta. Potom vymeňte AR a Vodiace.
- Ak kontrolka bliká na žltu, potom je prerušenie niekde na ohraničujúcom kábli medzi AR a bodom, kde je navádzací kábel pripojený ku ohraničujúcemu káblu (hrubá čierna čiara na obrázku).

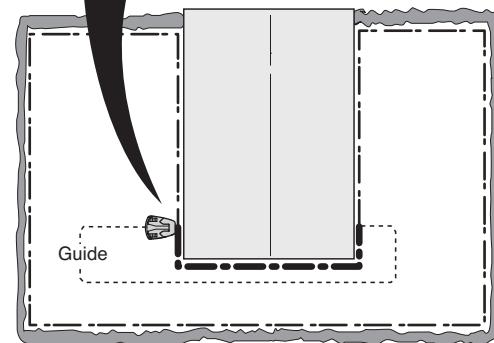
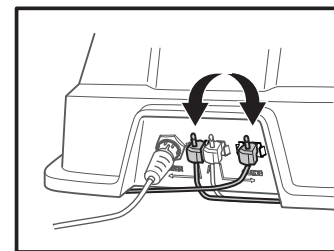

## 9. RIEŠENIE PROBLÉMOV

4. a) Predpokladajme, že kontrolka v teste a) vyššie blikal žltó. Vráťte všetky pripojenia na ich pôvodné miesta. Potom odpojte AR. Pripojte nový obvodový kábel k AR. Pripojte druhý koniec tohto nového obvodového kábla niekde v strede inštalácie.

Ak je kontrolka zelená alebo bliká na žltó, prerušenie je niekde v kábli medzi odpojeným koncom po miesto, kde je pripojený nový kábel (hrubá čierna čiara na obrázku nižšie).

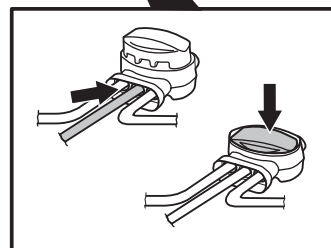
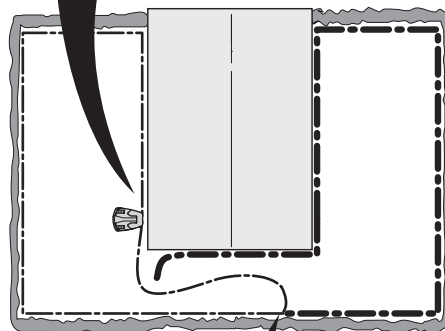
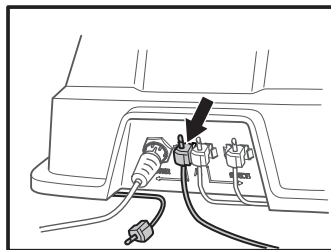

V tom prípade presuňte pripojenie nového kábla bližšie k odpojenému koncu (približne v strede podozrivého úseku kábla) a znovu skontrolujte, či je kontrolka zelená alebo bliká na žltó.

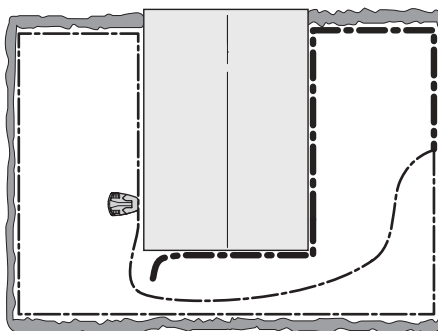

## 9. RIEŠENIE PROBLÉMOV

Pokračujte, kým nezostane iba veľmi krátky úsek kábla, ktorý predstavuje rozdiel medzi blikajúcim modrým svetlom a neprerušovaným zeleným svetlom.

b) Ak kontrolka v teste 3b) vyššie blikala na žltó, vykoná sa podobný test, ale s novým obvodovým káblom pripojeným na AL.

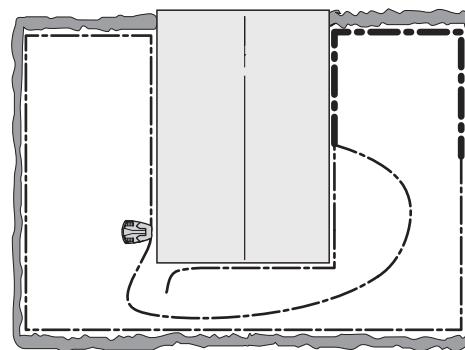

- Keď sa prerušenie nájde, poškodený úsek sa musí vymeniť za nový kábel. Ak je možné ohraničujúci kábel skrútiť, poškodený úsek sa môže vyrezať. Vždy používajte originálne spojky.

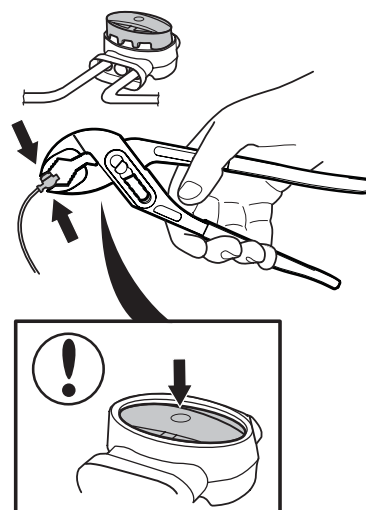

## 10. TECHNICKÉ ÚDAJE

### 10. TECHNICKÉ ÚDAJE

Údaje	R38Li	R40Li	R45Li
<b>Rozmery</b>			
Dĺžka	58 cm	58 cm	58 cm
Šírka	46 cm	46 cm	46 cm
Výška	26 cm	26 cm	26 cm
Hmotnosť	7,4 kg	7,4 kg	7,4 kg
<b>Elektrický systém</b>			
Batéria	Špeciálna lítium-iónová batéria, 18 V/2,1 Ah Art.No 586 57 62-01		
Napájanie	100-240 V striedavého prúdu/28 V jednosmerného prúdu		
Dĺžka nízkonapäťového kábla	10 m	10 m	10 m
Priemerná spotreba energie pri maximálnom používaní	4 kWh/mesiac na pracovnej ploche 380 m <sup>2</sup>	4 kWh/mesiac na pracovnej ploche 400 m <sup>2</sup>	4 kWh/mesiac na pracovnej ploche 450 m <sup>2</sup>
Nabíjací prúd	1,3A jednosmerný	1,3A jednosmerný	1,3A jednosmerný
Priemerná doba kosenia	70 min	70 min	70 min
Priemerná doba nabíjania	50 min	50 min	50 min
<b>Emisie hluku do okolia sa merajú ako akustický výkon *</b>			
Nameraný akustický tlak hladiny hluku**)	56 dB (A)	56 dB (A)	56 dB (A)
Zaručený akustický tlak hladiny hluku	58 dB (A)	58 dB (A)	58 dB (A)
Hladina hluku akustického tlaku pri uchu používateľa***)	45 dB(A)	45 dB(A)	45 dB(A)
<b>Kosenie</b>			
Kosiaci systém	Tri výkyvné rezné kotúče		
Otáčky kosiaceho motora	2900 ot./min	2900 ot./min	2900 ot./min
Príkion počas kosenia	20 W +/- 20 %	20 W +/- 20 %	20 W +/- 20 %
Výška kosenia	2 – 5 cm	2 – 5 cm	2 – 5 cm
Šírka kosenia	17 cm	17 cm	17 cm
Najúžší možný priechod	90 cm	90 cm	90 cm
Maximálny uhol pre pracovnú oblasť	25%	25%	25%
Maximálny uhol pre ohraničovacie kábel	15%	15%	15%
Maximálna dĺžka ohraničovacieho kábla	400 m	400 m	400 m
Pracovná výkonnosť	380 m <sup>2</sup> +/- 20 %	400 m <sup>2</sup> +/- 20 %	450 m <sup>2</sup> +/- 20 %
<b>Klasifikácia IP</b>			
Robotická kosačka	IPX4	IPX4	IPX4
Nabíjacia stanica	IPX1	IPX1	IPX1
Napájanie	IPX4	IPX4	IPX4

\* Emisie hluku do okolia sa merajú ako akustický výkon (LWA) v súlade so smernicou EÚ 2000/14/ES. Zarúčená úroveň hlučnosti zahŕňa rôzne činnosti, ako aj alternatívy skúšobných predpisov 1 - 3 dB(A).

\*\*\*) Neistoty emisií hluku KWA 2 dB(A)

\*\*) Neistoty hluku zvukového tlaku KPA 2 - 4 dB(A)

Úplná kompatibilita robotической kosačky s ďalšími typmi bezdrôtových systémov, ako sú napríklad diaľkové ovládače, rádiové vysielačky, načúvacie zariadenia, zakopané elektrické optčky a podobne, sa nedá zaručiť.



## 10. TECHNICKÉ ÚDAJE

Údaje	R50Li	R70Li	R80Li
<b>Rozmery</b>			
Dĺžka	58 cm	58 cm	58 cm
Šírka	46 cm	46 cm	46 cm
Výška	26 cm	26 cm	26 cm
Hmotnosť	7,4 kg	7,4 kg	7,4 kg
<b>Elektrický systém</b>			
Batéria	Špeciálna lítium-iónová batéria, 18 V/2,1 Ah Art.No 586 57 62-01		
Napájanie	100-240 V striedavého prúdu/28 V jednosmerného prúdu		
Dĺžka nízkonapäťového kábla	10 m	10 m	10 m
Priemerná spotreba energie pri maximálnom používaní	4,5 kWh/mesiac na pracovnej ploche 500 m <sup>2</sup>	5,2 kWh/mesiac na pracovnej ploche 700 m <sup>2</sup>	5,8 kWh/mesiac na pracovnej ploche 800 m <sup>2</sup>
Nabíjací prúd	1,3A jednosmerný	1,3A jednosmerný	1,3A jednosmerný
Priemerná doba kosenia	70 min	65 min	65 min
Priemerná doba nabíjania	50 min	50 min	50 min
<b>Emisie hluku do okolia sa merajú ako akustický výkon *</b>			
Nameraný akustický tlak hladiny hluku**)	56 dB (A)	58 dB (A)	58 dB (A)
Zaručený akustický tlak hladiny hluku	58 dB (A)	60 dB (A)	60 dB (A)
Hladina hluku akustického tlaku pri uchu používateľa***)	45 dB(A)	47 dB(A)	47 dB(A)
<b>Kosenie</b>			
Kosiaci systém	Tri výkyvné rezné kotúče		
Otáčky kosiaceho motora	2900 ot./min	2900 ot./min	2900 ot./min
Príkion počas kosenia	20 W +/- 20 %	20 W +/- 20 %	20 W +/- 20 %
Výška kosenia	2 – 5 cm	2 – 5 cm	2 – 5 cm
Šírka kosenia	17 cm	17 cm	17 cm
Najušší možný priechod	90 cm	60 cm	60 cm
Maximálny uhol pre pracovnú oblasť	25%	25%	25%
Maximálny uhol pre ohraničovacie kábel	15%	15%	15%
Maximálna dĺžka ohraničovacieho kábla	400 m	400 m	400 m
Pracovná výkonnosť	500 m <sup>2</sup> +/- 20 %	700 m <sup>2</sup> +/- 20 %	800 m <sup>2</sup> +/- 20 %
<b>Klasifikácia IP</b>			
Robotická kosačka	IPX4	IPX4	IPX4
Nabíjacia stanica	IPX1	IPX1	IPX1
Napájanie	IPX4	IPX4	IPX4

\* Emisie hluku do okolia sa merajú ako akustický výkon (LWA) v súlade so smernicou EÚ 2000/14/ES. Zarúčená úroveň hlučnosti zahŕňa rôzne činnosti, ako aj alternatívy skúšobných predpisov 1 - 3 dB(A).

\*\*\*) Neistoty emisií hluku KWA 2 dB(A)

\*\*\*\*) Neistoty hluku zvukového tlaku KPA 2 - 4 dB(A)

Úplná kompatibilita robotickej kosačky s ďalšími typmi bezdrôtových systémov, ako sú napríklad diaľkové ovládače, rádiové vysielacie, načúvacie zariadenia, zakopané elektrické optiky a podobne, sa nedá zaručiť.

# 11. ZÁRUČNÉ PODMIENKY

Spoločnosť GARDENA poskytuje záruku na funkčnosť tohto výrobku na obdobie dva roky (od dátumu kúpy). Záruka sa vzťahuje na vážne chyby týkajúce sa materiálov alebo výrobných chýb. V rámci záručnej lehoty výrobok vymeníme alebo ho bezplatne opravíme, ak sú splnené nasledovné podmienky:

- Robotická kosačka a nabíjacia stanica sa môžu používať len v súlade s pokynmi uvedenými v návode na obsluhu.
- Používateľom ani neoprávneným tretím stranám nie je povolené pokúšať sa opravovať tento výrobok.

Príklady chýb, na ktoré sa nevzťahuje záruka:

- Poškodenie spôsobené prienikom vody zo spodnej časti robotického kosačky. Toto poškodenie je zvyčajne spôsobené bielizňou alebo zavlažovacími systémami alebo otvormi/dutinami v pracovnej ploche, keď sa počas dažďa vytvorí jazierka vody.
- Poškodenie spôsobené skratom nízkonapäťového kábla.
- Poškodenie spôsobené bleskom.
- Poškodenie spôsobené nesprávnym uskladnením alebo nesprávnou manipuláciou s batériou.
- Poškodenie spôsobené používaním inej ako originálnej batérie.
- Poškodenie spôsobené používaním iných ako originálnych náhradných dielov a príslušenstva spoločnosti GARDENA AB, ako napríklad nožov a inštalacného materiálu.
- Poškodenie obvodového kábla.
- Poškodenie hlavnej konštrukcie alebo jej zavesenia spôsobené nesprávnym skladovaním.

Nože a kolesá sa považujú za spotrebný tovar a nevzťahuje sa na ne záruka.

Ak sa vyskytne porucha robotického kosačky GARDENA, ďalšie pokyny vám poskytne servisné stredisko spoločnosti GARDENA (pozrite si *Poznámku* na strane 4). Keď sa budete obracať na servisné stredisko spoločnosti GARDENA, pripravte si doklad o zaplatení a výrobné číslo robotického kosačky.

---

## 12. INFORMÁCIE TÝKAJÚCE SA ŽIVOTNÉHO

---

### 12. INFORMÁCIE TÝKAJÚCE SA ŽIVOTNÉHO PROSTREDIA

Symbole na robotickej kosačke GARDENA alebo na obale označujú, že tento výrobok sa nesmie likvidovať ako domáci odpad. Namiesto toho musí byť odovzdaný vo vhodnom recyklačnom centre na recykláciu jeho elektronických komponentov a batérií. Informácie o demontáži batérie sú uvedené v časti *8.7 Výmena batérie*.

Zaistením zodpovedajúcej likvidácie tohto výrobku pomôžete zabrániť potenciálnemu negatívnemu dopadu na životné prostredie a zdravie ľudí, ktorý by inak mohol byť dôsledkom nesprávnej likvidácie tohto výrobku.

Podrobnejšie informácie o recyklácii tohto výrobku získate na mestskom úrade, od služby zaisťujúcej spracovanie domáceho odpadu alebo v predajni, kde ste výrobok zakúpili.

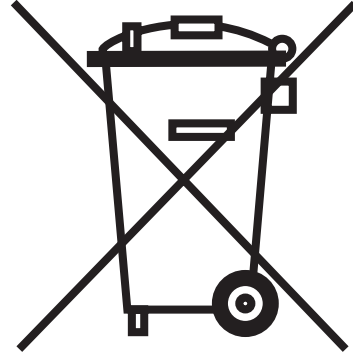

---

## 13. PREHLÁSENIE O ZHODE S PREDPISMI EÚ

---

# 13. PREHLÁSENIE O ZHODE S PREDPISMI EÚ

### Prehlásenie o zhode s predpismi EÚ (platí len pre Európu)

**Husqvarna AB**, SE-561 82 Huskvarna, Švédsko, tel.: +46-36-146500, týmto zodpovedne vyhlasuje, že robotické kosačky **GARDENA R38Li**, **GARDENA R40Li**, **GARDENA R45Li**, **GARDENA R50Li**, **GARDENA R70Li**, **GARDENA R80Li** so sériovými číslami z roku 2015, týždňa 44 a novšími (rok a týždeň je jasne uvedený na typovom štítku a za ním nasleduje výrobné číslo) spĺňajú požiadavky SMERNICE RADY:

- Smernica o strojoch **2006/42/ES**.
  - Osobitné požiadavky pre robotické elektrické kosačky na batériu **EN 50636-2-107: 2015**
  - smernica o elektromagnetickej kompatibilite **EN 62233: 2008**.
- Smernica o obmedzení používania určitých nebezpečných látok v elektrických a elektronických zariadeniach **2011/65/EU**.
- Smernica týkajúca sa emisie hluku pochádzajúcej zo zariadení používaných vo voľnom priestranstve **2000/14/ES**.

Informácie o emisiách hluku a šírke kosenia nájdete aj v kapitole Technické údaje. Notifikovaný orgán 0404, SMP Svensk Maskinprovning AB, Box 7035, SE-754 50 Uppsala, Švédsko, vydal správu týkajúcu sa zhody podľa dodatku VI SMERNICE RADY z 8. mája 2000 týkajúceho sa emisie hluku v prostredí **2000/14/ES**.  
Čísla certifikátov sú: **01/901/204** pre kosačku GARDENA R70Li, GARDENA R80Li, **01/901/163** pre kosačku GARDENA R38Li, GARDENA R40Li, GARDENA R45Li, GARDENA R50Li.
- Smernica týkajúca sa elektromagnetickej kompatibility **2014/30/EU** a príslušné dodatky. Výrobky vyhovujú nasledujúcim normám:
  - **EN 61000-6-3:2007/A1:2011** (emisie)
  - **EN 61000-6-1:2007** (odolnosť)

Huskvarna, 26. októbra 2015



Eric Stegemyr

Vice President Electric Category

Director R&D Electric Category (acting)

(Oprávnený zástupca spoločnosti Husqvarna AB a zodpovedný za technickú dokumentáciu)







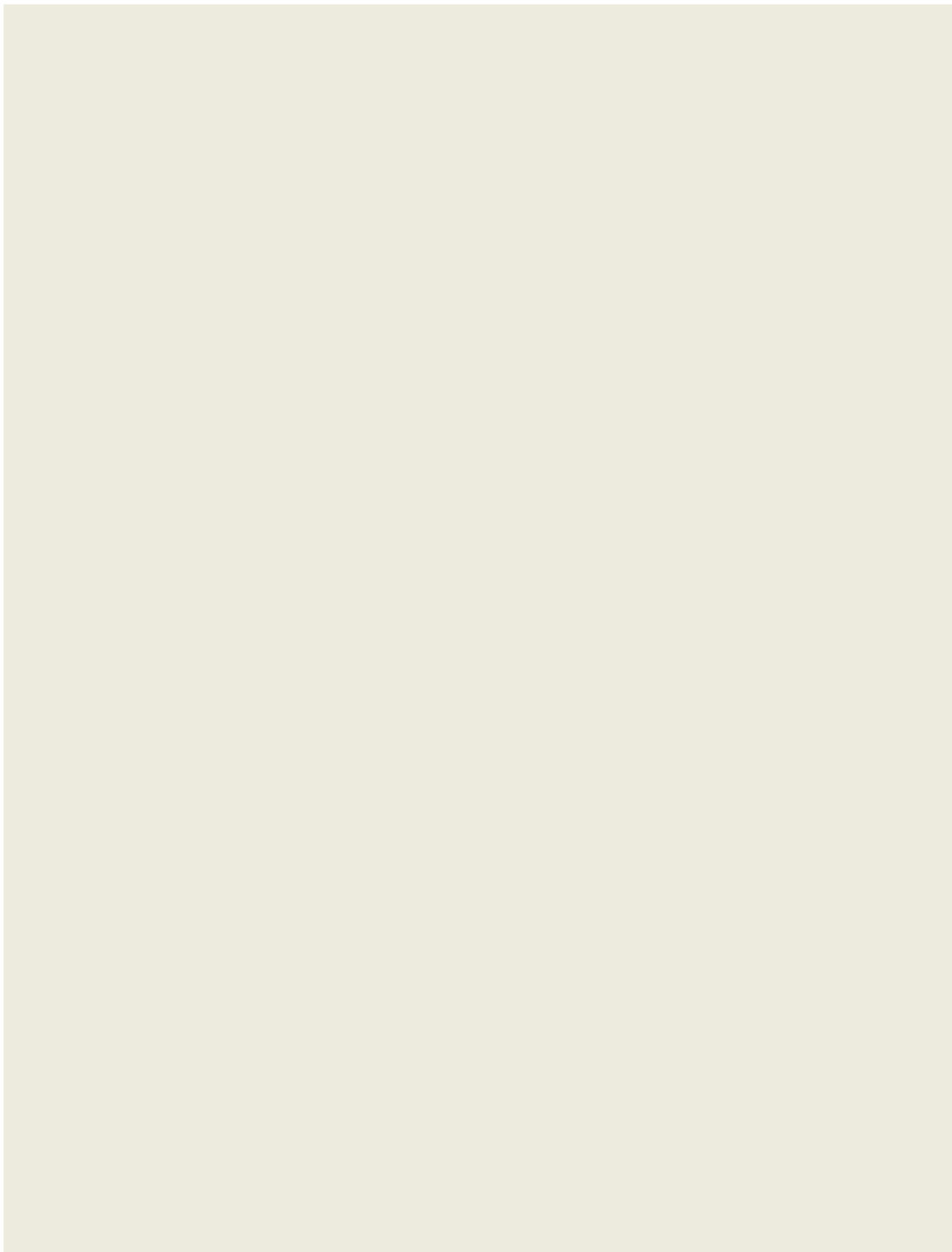

[WWW.GARDENA.COM](http://WWW.GARDENA.COM)



PŮVODNÉ POKYNY

Právo vykonať zmeny bez predchádzajúceho oznámenia je vyhradené.  
Copyright © 2015 GARDENA Manufacturing GmbH. All rights reserved.

115 78 71-68

