

THS Li-18/42 Art. 8881

- D Betriebsanleitung**
Accu-Teleskop-Heckenschere
- GB Operating Instructions**
Telescopic Accu Hedge Trimmer
- F Mode d'emploi**
Taille-haies télescopique sur accu
- NL Gebruiksaanwijzing**
Telescopische accu-heggenschaar
- S Bruksanvisning**
Accu Teleskophäckssax
- DK Brugsanvisning**
Akku-teleskop-hækkeklipper
- FI Käyttöohje**
Teleskooppivarrellinen akkupensasleikkuri
- N Bruksanvisning**
Batteri-teleskop-hekksaks
- I Istruzioni per l'uso**
Tagliasiepi telescopica a batteria
- E Instrucciones de empleo**
Recortasetos telescópico con Accu
- P Manual de instruções**
Corta-sebes telescópico accu
- PL Instrukcja obsługi**
Akumulatorowe nożyce do żywopłotu z trzonkiem teleskopowym
- H Használati utasítás**
Akkumulátoros-teleszkópos sövénynyíró
- CZ Návod k obsluze**
Akumulátorové teleskopické nůžky na živý plot
- SK Návod na obsluhu**
Akumulátorové nožnice na živý plot
- GR Οδηγίες χρήσης**
Τηλεσκοπικό μπουρντουροψάλιδο μπαταρίας
- RUS Инструкция по эксплуатации**
Аккумуляторные телескопические ножницы для живых изгородей
- SLO Navodilo za uporabo**
Akumulatorske teleskopske škarje za živo mejo
- HR Upute za uporabu**
Teleskopske škare za živicu s akumulatorom
- SRB Uputstvo za rad**
BIH Teleskopske baterijske makaze za živicu
- UA Інструкція з експлуатації**
Акумуляторний телескопічний садовий секатор
- RO Instrucțiuni de utilizare**
Trimmer telescopic cu acumulator pentru gard viu
- TR Kullanma Kılavuzu**
Akkülü teleskopik çit budayıcı
- BG Инструкция за експлоатация**
Аккумуляторна телескопична ножица за жив плет
- AL Manual përdorimi**
Gërshërë gardhesh teleskopike me bateri
- EST Kasutusjuhend**
Aku ja teleskoopvarrega hekikäärid
- LT Eksploatavimo instrukcija**
Akumuliatorinės teleskopinės gyvatvorių žirkklės
- LV Lietošanas instrukcija**
Teleskopiskās dzīvžogu šķēres ar akumulatoru

GARDENA Akkumulátoros-teleszkópos sövénynyíró THS Li-18/42



Ez az eredeti német használati utasítás fordítása.

Kérjük, olvassa el figyelmesen az üzemeltetési utasítást és vegye figyelembe a benne lévő útmutatásokat. Ennek az üzemeltetési utasításnak a segítségével ismerje meg a terméket, annak helyes használatát valamint a biztonsági útmutatásokat.



Biztonsági okból nem használhatják ezt a terméket a gyerekek és 16 évnél fiatalabbak, továbbá olyan személyek, akik nem ismerik ezt az üzemeltetési útmutatót.

Testi vagy szellemi fogyatékosággal rendelkező emberek a terméket csak egy másik ember felügyelete vagy irányítása mellett használhatják. Ügyeljen rá, hogy a gyerekek biztonsági okokból ne játszanak a termékkel.

→ Kérjük, hogy gondosan őrizze meg ezt az üzemeltetési utasítást.

Tartalomjegyzék:

1. A GARDENA akkumulátoros sövénynyíró felhasználási területe	126
2. Biztonsági utasítások	126
3. Szerelés	129
4. Üzembehelyezés	130
5. Használat	131
6. Tárolás	132
7. Karbantartás	133
8. Zavarok elhárítása	133
9. Kapható tartozékok	134
10. Műszaki adatok	134
11. Szerviz/garancia	135

1. A GARDENA akkumulátoros sövénynyíró felhasználási területe

Rendeltetésszerű használat:

A GARDENA akkumulátoros sövénynyírókat privát házi- és hobbi-kertekben való sövénynyírásra, bokornyírásra és talajtakarók nyírására tervezték.

A gyártó által mellékelte használati utasítás előírásainak betartása a készülék használatának előfeltétele.

Ne feledje:



VESZÉLY! Végtagsérülés és elvesztés!

Személyi biztonsági okokból a készüléket tilos gyep/gyepszegély nyírására vagy komposztálási célú aprításra használni.

2. Biztonsági utasítások



A nem rendeltetésszerű használat veszélyes lehet! A termék súlyos balesetet okozhat a kezelőnek és másoknak, a figyelmeztetéseket és biztonsági óvintézkedéseket be kell tartani a termék használata közben az ésszerű biztonság és hatékonyság biztosítása céljából. A kezelő felel az e használati utasításban és a terméken feltüntetett figyelmeztetések és biztonsági utasítások betartásáért.

A terméken feltüntetett jelölések magyarázata.



Figyelmeztetés!
Figyelmesen olvassa el a használati utasítást a vezérlő berendezés és annak működésének megértéséhez.



Áramütés okozta életveszély!
Tartson egy legkevesebb 10 m-es távolságot az elektromos vezetékektől!



Mindig viseljen védőszemüveget és hallásvédőt!



**Ne tegye ki eső hatásának!
Ne hagyja a készüléket szabad téren, amikor esik az eső!**

Motoros készülékekkel kapcsolatos általános biztonsági figyelmeztetések



FIGYELEM! Olvasson el minden biztonsági figyelmeztetést és utasítást! A figyelmeztetések és utasítások be nem tartása áramütést, tüzet és/vagy súlyos személyi sérülést okozhat.

Őrizzen meg minden figyelmeztetést és utasítást későbbi felhasználásra! A figyelmeztetésekből kiemelt "motoros készülék" kifejezés a hálózatba (csatlakozó kábel) csatlakoztatható motoros és az akkumulátoros (vezeték nélküli) készülékekre is vonatkozik.

1) A munkaterület biztonsága

a) Tartsuk a munkaterületet tisztán, és jól világítsuk ki!
A rendezetlen vagy sötét területek a balesetek gyakori forrásai.

b) Ne üzemeltesse a motoros készülékeket robbanásveszélyes légkörben, például gyúlékony folyadékok, gázok vagy por esetén.

A motoros készülékek szikráznak, amelyekből a por vagy a gőzök meggyulladhatnak.

c) A gyermekek és közlekedő személyek távol tartandók a motoros készülék üzemeltetése alatt.

Ha bármi elvonja a figyelmét, elveszítheti a készülék feletti ellenőrzést.

2) Elektromos biztonság

a) A motoros készülék csatlakozó dugói feleljenek meg a csatlakozó aljzatnak. Soha ne alakítsa át semmilyen módon a csatlakozó dugót! Ne használjon semmilyen adapter dugót földelt motoros készülékhez! A csatlakozó dugó és a csatlakozó aljzat átalakítása növeli az áramütés kockázatát.

b) Kerülje az érintkezést az olyan földelt felületekkel, mint a csövezetékek, radiátorok, háztartási készülékek és hűtőgépek.

Nő az áramütés kockázata, ha a földelt készülékekhez ér.

c) Ne tegye ki a motoros készülékeket eső vagy nedvesség hatásának! A motoros készülékbe bekerülő víz növeli az áramütés kockázatát.

d) A zsinórt csak rendeltetészerűen használja!
Soha ne használja a zsinórt arra, hogy a motoros eszközt a zsinórnal fogva szállítsa, vonszolja, vagy a zsinórt fogva húzza ki a dugóját a hálózati csatlakozóból! Tartsa távol a zsinórt hőtől, olajtól, éles tárgyaktól vagy mozgó részektől! A sérült vagy megrekedett zsinór megnöveli az áramütés kockázatát.

e) A motoros készülék szabad téren való üzemeltetése során a szabadtéri használathoz megfelelő hosszabbító kábelt használjon.

A szabadtéri használatra megfelelő kábel használata csökkenti az áramütés kockázatát.

f) Ha a motoros készüléket nedves helyen kell használni, a maradékáram elvén működő (RCD) védőeszközt alkalmazzon!

Az RCD alkalmazása csökkenti az áramütés kockázatát.

3) Személyi biztonság

a) Mindig legyen éber, figyeljen oda arra, amit csinál, józanésszel használja a motoros készüléket. Ne használja a motoros készüléket, amikor fáradt, vagy gyógyszerek, alkohol vagy kábítószer hatása alatt.

A motoros készülékek használata során a figyelem egy pillanatnyi lankadása súlyos személyi sérüléshez vezethet.

b) Használjon személyi védőfelszerelést! Mindig védje a szemét!

Az olyan védőeszközök, mint a porvédő maszk, a csúszásmentes biztonsági cipő, a sisak, vagy a fülvédő a megfelelő feltételek esetén, csökkenti a személyi sérülés kockázatát.

c) Meg kell előzni a véletlen beindítást! Ügyeljen rá, hogy a kapcsoló ki legyen kapcsolva, mielőtt csatlakoztatja a készüléket az áramforráshoz és/vagy az akkumulátorhoz, amikor felemeli vagy egyik helyről a másikra viszi a készüléket!

Ha úgy viszi egyik helyről a másikra a motoros készüléket, hogy az ujjá a kapcsolón van, vagy a kapcsolóra tett kézzel helyezi áram alá a motoros eszközöket, ez balesetet okozhat.

d) Távolítsa el minden szabályozó kulcsot vagy csavarkulcsot, mielőtt bekapcsolja a motoros készüléket!

A motoros készülék forgó részén hagyott kulcs vagy csavarkulcs személyi sérülést okozhat.

e) Ne hajtson főt! Mindig tartson megfelelő távolságot és egyensúlyt! Ez váratlan helyzetekben is jobb ellenőrzést biztosít a motoros eszköz felett.

f) Öltözzön megfelelően! Ne viseljen laza ruházatot vagy ékszert! Tartsa távol a haját, a ruházatát és kesztyűjét a mozgó alkatrészekről! A laza ruhát, ékszert vagy a hosszú haját elkapathatják a mozgó alkatrészek.

g) Ha a készülék fel van szerelve porvédő és gyújtó eszközzel, ügyeljen rá, hogy ezek megfelelően legyenek csatlakoztatva és felhasználva. A porgyűjtő legye-nálata csökkentheti a porral kapcsolatos kockázatokat.

4) A motoros készülék használata és kezelése

a) Ne erőltesse a motoros készüléket!

Rendeltetészerűen használja a motoros készüléket! A motoros készülék jobban és biztonságosabban működik az eredetileg tervezett sebességgel.

b) Ne használja a motoros készüléket, ha a kapcsolója nem kapcsolódik be és ki!

Ha a motoros készülék nem irányítható a kapcsolóval, ez veszélyes, és javítást igényel.

c) Húzza ki az áramforrásból és / vagy az akkumulátorból a motoros készülék dugóját bármilyen szabályozás, a tartozékok cseréje vagy a motoros készülék tárolása előtt!

Az ilyen megelőző biztonsági intézkedések csökkentik a motoros készülék véletlen beindulásának kockázatát.

d) A leállított motoros készülékeket gyermekektől távol kell tárolni, és nem lehet megengedni a motoros készülék üzemeltetését olyan személyek számára, akik nem ismerik a motoros készülékeket, vagy ezeket az utasításokat.

A motoros készülékek veszélyesek a hozzá nem értők kezében.

e) A motoros készülékek karbantartást igényelnek. Ellenőrizzük, hogy a mozgó alkatrészek a helyükön vannak-e, vagy rögzítve vannak-e, vizsgáljuk meg, nincsenek-e törött alkatrészek, vagy bármi egyéb feltétel, amely befolyásolhatja a motoros készülék működését. Meghibásodás esetén használat előtt javíttassuk meg a motoros készüléket!

Sok balesetet okozott a rosszul karbantartott motoros készülék.

f) A vágó szerszámokat tartssuk élesen és tisztán!

A megfelelően karbantartott vágó szerszámok, éles vágóélekkel, kevésbé hajlamosak az elgömbülésre, és könnyebben szabályozhatók.

g) A motoros készüléket, a tartozékokat és szerszámokat stb. ezen utasítások szerint használjuk, figyelembe véve az üzemi feltételeket és a végzendő munkát!

A motoros készülék nem rendeltetészerű használata veszélyt okozhat.

5) Az akkumulátoros készülék használata és kezelése

a) Az akkumulátor feltöltéséhez csak a gyártó által ajánlott töltőkészüléket használja.

Más töltők használata esetén az akkumulátor tönkremehet, akár tűz is keletkezhet.

b) Az elektromos készülékekhez csak a hozzá ajánlott Akkumulátorokat használja fel.

Más akkumulátorok használata sérülésveszéllyel és tűzveszéllyel járhat.

c) A használaton kívüli akkumulátort tartsa távol iratkap-csoktól, érméktől, kulcsoktól, szögektől, csavaroktól vagy egyéb kis fémtárgyaktól, melyek a csatlakozók áthidalását okozhatják.

Az akkumulátor csatlakozóinak rövidre zárása következtében tűz vagy égési sérülés keletkezhet.

d) Helytelen használat esetén az akkumulátorból folyadék távozhat. Ne érjen hozzá ehhez a folyadékhoz. Ha mégis a bőrére kerülne, mossa le vízzel. Ha a folyadék véletlenül a szemébe kerülne, a vízzel való lemosás után forduljon orvoshoz! Az akkumulátorból kijutott folyadék bőrirritációt vagy égési sérülést okozhat.

6) Szerviz

a) Elektromos készülékét csak minősített szakemberrel javíttassa és eredeti alkatrészeket használjon. Ezzel tudja garantálni, hogy a készülék használata biztonságos marad.

Sövénnyíró – Biztonsági utasítások:

• **Tartsuk távol a ház minden elemét a pengétől!**

Ne távolítsuk el a lenyírt anyagot, vagy ne tartsuk oda a lenyírandó anyagot, amikor a pengék mozognak! Ügyeljünk rá, hogy kikapcsoljuk, amikor eltávolítjuk belőle az elakadt anyagot.

A figyelem egy pillanatnyi lankadása a sövénnyíró üzemeltetése közben súlyos személyi sérüléshez vezethet.

• **A sövénnyíróat kézben úgy visszük, hogy a penge ne mozogjon. A sövénnyíró szállítása vagy tárolása közben mindig tegyük rá a vágóeszköz fedelét!**

A sövénnyíró megfelelő kezelése csökkenti a vágópengék okozta személyi sérülést.

• **A sövénnyíróat mindig a szigetelt fogantyúnál fogja, mivel a vágókécek a hálózati vezetékkel érintkezhetnek.**

A kések elektromos vezetékkel való véletlenszerű érintkezésekor a készülék fém részeiben feszültség jöhet létre, mely áramütést okozhat.

További biztonsági ajánlások

A munkaterület biztonságja

A fűnyírógépet csak a funkciójának megfelelően, az ebben a használati utasításban leírt módon használja! A berendezés üzemeltetője a felelős más személy balesetért, ill. ezen személy tulajdonával szemben felmerülő bármely jellegű kockázatért.

Vegye figyelembe, hogy kiegészített teleszkópcsővel végzett munkavégzés esetén a harmadik személy által veszélyeztetett munkaterület növekszik.

Veszély! Hallásvédő eszköz viselése esetén és a készülék zaja miatt előfordulhat, hogy nem lehet észrevenni, ha valaki közeledik.

Veszély! A készülék az üzemelés során elektromágneses mezőt hoz létre. Ez a mező bizonyos körülmények között kölcsönhatásba léphet az aktív vagy passzív orvosi implantátumokkal. A súlyos vagy halálos kimenetelű sérülések elkerülése érdekében azt javasoljuk, hogy az orvosi implantátummal rendelkező személyek a készülék üzemeltetése előtt kérdezzék meg orvosukat, vagy az implantátum gyártóját.

Zivatarveszély esetén ne használja a készüléket.

Veszély! Szereléskor tartsa távol a kisgyermeket.

A szerelés során lenyelhetnek apró alkatrészeket, és a fulladás veszélye is fennáll a nejlonzacsó miatt.

Elektromossággal kapcsolatos tudnivalók

A töltőkészüléket csak a típus táblán megadott

váltóáramú feszültségre csatlakoztassa.

Tilos a termék bármi részének földelés!

Személyi biztonság

Mindig viseljen megfelelő ruházatot, védőkesztyűt és lábbelit!

Kerülje az érintkezést a késkenő olajjal, különösen ha az allergiás reakciót vált ki Önben.

Vizsgálja meg azokat a zónákat, ahol sort akar keríteni

a sövénnyíró használatára és távolítson el minden drótot, rejtett elektromos vezetéket és más fémtárgyakat.

Minden beállítást (késfej döntése, ill. a teleszkópcső hosszának változtatása) csak felhelyezett védőtokkal szabad elvégezni, a sövénnyíróat pedig közben nem szabad a kése állítani.

Használat előtt és erős ütések esetén a gépet meg kell vizsgálni törésnyomokra vagy sérülésekre.

Szükség esetén javíttassa meg.

Soha ne használjon hiányosan felszerelt sövénynyírót vagy olyan berendezést, amelyen illetékelen személy módosításokat végzett!

A motoros készülék használata és kezelése

Legyen tisztában a sövénynyíró gyors, szükséghelyzetben történő megállításának módjával.

Soha ne tartsa a sövénynyírót annak kézvédőjénél fogva!

Ne használja a sövénynyírót, ha a biztonsági berendezések meghibásodtak.

Ne használjon háztartási létrát a sövénynyíró gép működtetése közben.

Az akkumulátor levétele:

- amennyiben bármely hosszúságú időtartamra a fűnyíró felügyelet nélkül hagyja;
- eltömődés megszüntetése előtt;
- ellenőrzés, tisztítás vagy a berendezésen végzett bármely karbantartási munka során;
- ha idegen tárgy kerül a vágószerkezetbe. Ne használja a fűnyírót, amíg meg nem győződik annak abszolút biztonságos üzemállapotáról!
- ha a fűnyíró rendellenesen vibrálni kezd. Azonnal ellenőrizze az okot! A túlzott vibráció balesetet okozhat.
- mielőtt átnyújtja a berendezést más személynek!

Karbantartás és tárolás



SÉRÜLÉSVESZÉLY!

Ne érintse meg a kését!

→ A munka végeztével vagy a munka szüneteltetésekor a védőborítást helyezze rá.

A készülék biztos működési állapota biztosítása érdekében meg kell húzni az összes anyát és csavart. Amennyiben a készülék a használat során átforrósodott, hagyja lehűlni, mielőtt elrakná.

Akkumulátor biztonsága



TŰZVESZÉLY!

A töltő művelet alatt a töltendő akkumulátornak éghetetlen, hőálló és nem áramvezető felületen kell

lennie. Ne vigyen maró hatású, éghető és gyúlékony tárgyakat a töltő készülék és az akkumulátor közelébe. A töltés idejére ne takarja le a töltő készüléket és az akkumulátort. Füstképződés vagy tűz esetén azonnal húzza ki a töltő készüléket a hálózati aljzatból.

Töltőkészülékként csak a csomagba szállított GARDENA töltőkészüléket szabad használni. Más töltők használata esetén az akkumulátor tönkremehet, akár tűz is keletkezhet.



ROBBANÁSVESZÉLY!

→ Védje a hőtől és tűztől az akkumulátort.

Ne tegye fűtőtestekre, és ne tegye ki hosszútávon erős napsütésnek.



A töltőkészüléket ne használja szabadban.

→ Soha ne tegye ki a töltőkészüléket nedvességnek vagy víznek.

Az akkumulátort csak 0 °C és 40 °C közötti hőmérsékleten szabad használni.

A működésképtelen akkumulátort szakszerűen ártalmatlanítsa. Nem szabad postán küldeni. A további részletekért forduljon a helyi hulladékfeldolgozó üzemhez. Az akkumulátor töltő kábelének épségét és öregedését rendszeresen ellenőrizni kell.

Csak kifogástalan állapotban szabad használni. A csomagolásban található töltőt csak a készülék akkumulátorának töltésére szabad használni. Nem tölthető elemeket nem szabad ezzel a töltővel tölteni (tűzveszély).

A töltés után a töltőkészüléket húzza ki a dugaljból és az akkumulátort vegye ki a töltőből.

Az akkumulátort csak 0 °C és 45 °C között töltsen. Erős megterhelés után előbb hűtse le az akkumulátort.

Tárolás

A sövénynyírót nem szabad 35 °C-nál melegebb helyen, vagy közvetlen napfénynek kitéve tárolni.

Ne tárolja a sövénynyírót olyan helyen, ahol statikus elektromosság van.

3. Szerelés

A teleszkópnél felszerelése:

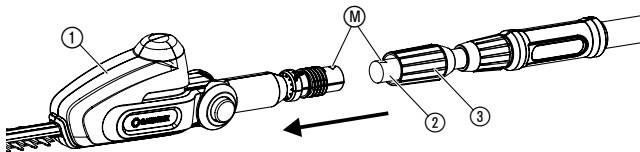
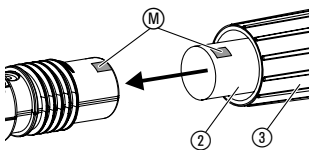

1. A teleszkópnél (2) csúsztassa ütközésig a motoregységbe (1). Ehhez a két jelölésnek (M) egymással szemben kell lennie.
2. Húzza meg a szürke anyát (3).

4. Üzembehelyezés

Akkumulátor töltése:



FIGYELEM!

A túlfeszültség tönkreteszi az akkumulátort és a töltőt.

→ Figyeljen a helyes hálózati feszültségre.

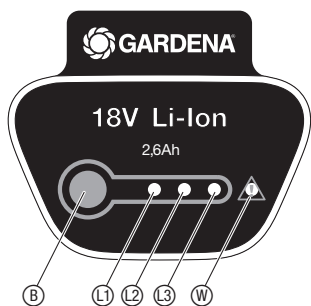
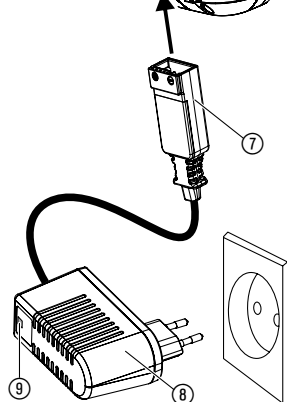
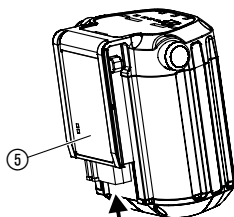
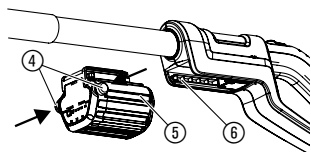

Az első használat előtt a részben töltött akkumulátort teljesen fel kell tölteni. A töltés időtartama (teljesen lemerült akkumulátor esetén) lásd 10. Műszaki adatok.

A lítium-ion akkumulátorokat bármilyen töltöttségi szintnél fel lehet tölteni, ill. bármikor meg lehet a töltést szakítani anélkül, hogy az akkumulátor megsérülne (nincs memória effektus).

1. Nyomja be mindkét kireteszelő gombot ④ és húzza ki az akkumulátort ⑤ a fogantyún levő akkumulátor felfogatásából ⑥.
2. Csatlakoztassa a töltő kábelét ⑦ az akkumulátorba ⑤.
3. Csatlakoztassa a töltőt ⑧ a hálózati csatlakozóba.

A töltésjelző lámpa ⑨ a töltő készüléken másodpercenként egyet villan zölden: Az akkut tölti.

A töltőkészüléken a töltésjelző lámpa ⑨ zölden világít: Az akkut teljesen feltöltötte.

(A töltés időhosszát lásd a 10. Műszaki adatok c. részben).

Az akku töltési szintje a töltés ideje alatt:

100 %-ban feltöltve L1, L2 és L3 világít.

66 – 99 %-ban feltöltve L1 és L2 világít, L3 villog.

33 – 65 %-ban feltöltve L1 világít, L2 villog.

0 – 32 %-ban feltöltve L1 villog.

A töltési művelet alatt ellenőrizze rendszeresen a töltés állapotát.

4. Ha befejeződött a töltés, húzza ki az akkumulátort ⑤ a töltő készülékből ⑧. Előbb az akkumulátort ⑤ húzza ki a töltő készülékből ⑧, és csak utána szüntesse meg a töltő készülék ⑧ hálózati áramellátását.
5. Az akkumulátort ⑤ csúsztassa a fogantyúnál található akkumulátor felfogatásba ⑥, amíg az hallhatóan bereteszel.

Kezélje a teljes lemerülést:

Amikor az akkumulátor lemerült, a teljes lemerülés elleni védelem automatikusan kikapcsolja a készüléket még mielőtt sor kerülne az akkumulátor teljes lemerülésére. Hogy a teljesen feltöltött akkumulátor ne merüljön le a kihűzt töltőkészüléken keresztül, a töltés után az akkumulátort ki kell húzni a töltőkészülékből.

Ha az akkumulátort több mint 1 évet tárolja, úgy azt újra teljesen fel kell tölteni. Ha az akkumulátor teljesen lemerült, a töltésjelző lámpa ⑨ a töltési eljárás elején gyorsan villog (másodpercenként kétszer). Ha a töltést jelző lámpa ⑨ 10 perc után is még mindig gyorsan villog, valamilyen üzemmódot következett be (lásd: 8. A zavarok elhárítása). Ha az akkumulátor hibajelző LED-je ⑩ világít, egy üzemmódot következett be (lásd: 8. A zavarok elhárítása). Teljesen lemerült akkumulátor esetén beletelhet hozzávetőleg 20 percbe, míg az akkumulátor LED-je mutatni kezd a töltési szintet. A töltési folyamatot mindig a töltőkészüléken levő villogó LED ⑨ jelzi.

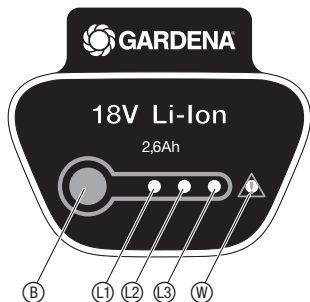

Az akku töltési szintje a működés ideje alatt:

→ Nyomja meg a **B** gombot az akkun.

66 – 99 %-ban feltöltve L1, L2 és L3 világít.

33 – 65 %-ban feltöltve L1 és L2 világít.

10 – 32 %-ban feltöltve L1 világít.

1 – 9 %-ban feltöltve L1 villog.

0 %-ban feltöltve Nincs kijelzés.

5. Használat

Munkavégzési pozíció:

A sövénynyíróval 4 munkapozícióban lehet dolgozni (hasonló ábra).

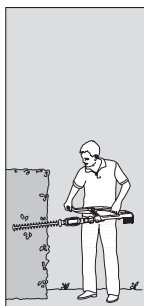

Oldalirányú vágás:
A teleszkópos cső összenyomása



Magas függőleges vágás:
Húzza ki a teleszkópos nyelet



Magas vízszintes vágás:
A motoregység 75°-ban megdöntve, teleszkópos cső kihúzva



Alacsony vágás:
A motoregység – 60°-ban megdöntve, teleszkópos cső kihúzva

A motoregység döntése:

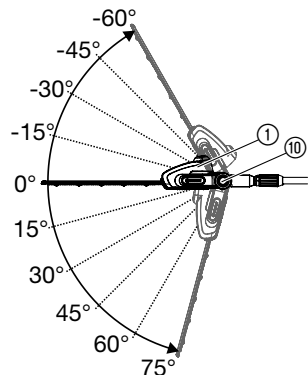

A magas és alacsony vágásokhoz a motoregységet **1** 15°-os lépésekben, 75° és – 60° között meg lehet dönteni.

1. Az akkumulátort húzza le a fogantyúról (lásd 4. Üzembehelyezés).
2. Tartsa megnyomva mindkét narancssárga gombot **10**.
3. A motoregységet **1** döntse a kívánt irányba.
4. Engedje el mindkét narancssárga gombot **10** és hagyja a motoregységet **1** bereteszelődni.
5. Az akkumulátort tolja a fogantyúra (lásd 4. Üzembehelyezés).

A teleszkópcső kihúzása:

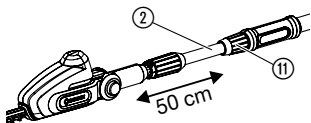

A magasan és alacsonyan végzett vágáshoz a teleszkópcsövet ② fokozatmentesen 50 cm-ig ki lehet húzni.

1. Az akkumulátort húzza le a fogantyúról (lásd 4. Üzembehelyezés).
2. Lazítsa meg a narancssárga anyát ⑪, a teleszkópcsövet ② húzza ki a kívánt hosszúságra és a narancssárga anyát ⑪ ismét szorítsa meg.
3. Az akkumulátort tolja a fogantyúra (lásd 4. Üzembehelyezés).

Sövénynyíró elindítása:

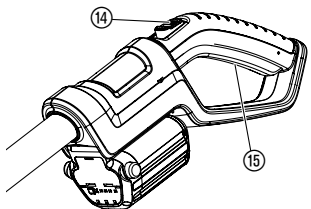
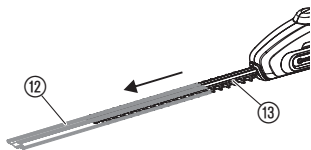

⚠ VESZÉLY! Végtagsérülés és elvesztés!
Vágási sérülést okoz, ha a sövénynyíró nem kapcsol ki automatikusan.

→ A biztonsági készülékeket soha ne hidalja át (pl. a bekapcsolászár és/vagy indítógomb lekötözésével).

Sövénynyíró indítása:

1. A késvédőt ⑫ távolítsa el.
2. Az akkumulátort tolja a fogantyúra (lásd 4. Üzembehelyezés).
3. A sövénynyíróat egyik kezével tartsa a teleszkópnyéltól, a másikkal a fogantyútól.
4. A bekapcsolászárát ⑭ tolja előre majd nyomja meg az indítógombot ⑮. A sövénynyíró elindul.
5. Engedje el a bekapcsolászárát ⑭.

Sövénynyíró kikapcsolása:

1. Engedje el az indítógombot ⑮.
2. Az akkumulátort húzza le a fogantyúról (lásd 4. Üzembehelyezés).
3. A késvédőt ⑫ helyezze vissza a késre ⑬.

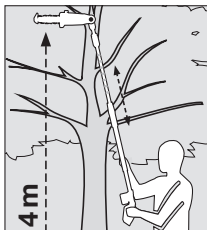

6. Tárolás

Üzemen kívül helyezés:

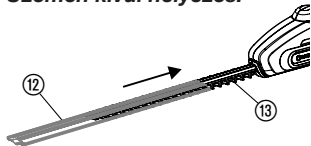

A tárolás helye ne legyen gyermekek által hozzáférhető.

1. Húzza ki az akkumulátort és töltsse fel (lásd 4. Üzembehelyezés).
2. Tisztítsa meg a sövénynyíróat (lásd 7. Karbantartás) és a késvédőt ⑫ helyezze fel a késre ⑬.
3. A sövénynyíróat száraz, fagymentes helyen tartsa.

Hulladékéelhelyezés:
(az RL 2012/19/EU szerint)



A készülék nem helyezhető el a normál hulladékban, hanem szakszerű módon kell ártalmatlanítani.

→ Fontos: A készüléket az Ön helyi hulladékéelhelyező udvarában kell leadni.

Az akkumulátor hulladékkezelése:



A GARDENA Li-akkumulátor lítium-ion cellákat tartalmaz, melyet nem szabad normál háztartási hulladék közé dobni.

Fontos:

A szakszerű hulladékkezelést átvállalják a szakkereskedők, vagy az erre szakosodott gyűjtőhelyek.

1. Teljesen merítse le a lítium-ion cellákat.
2. Gondoskodjon a lítium-ion cellák szakszerű hulladékkezeléséről.

7. Karbantartás

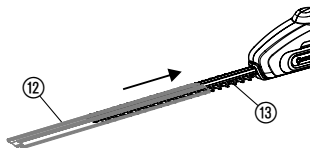

VESZÉLY! Sérülésveszély!

A sövénynyíró véletlenszerű bekapcsolása esetén vágási sérülést okozhat.

→ Karbantartás előtt húzza le az akkumulátort (lásd 4. Üzembehelyezés) és tolja a késre (13) a védőtöket (12).

Sövénynyíró tisztítása:

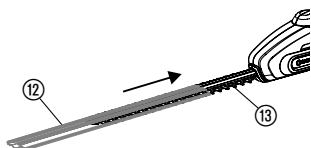

FIGYELEM! Megsérülhet a sövénynyíró!

→ Ne mossa folyó vízzel vagy nagynyomású tisztítóval a sövénynyíró.

1. A sövénynyíró egy nedves ronggyal tisztítsa meg.
2. A szellőzőnyílásokat tisztítsa meg egy puha kefével (ne csavarhúzóval).
3. A kést (13) szükség esetén tisztítsa meg egy kefével és olajozza be egy alacsony viszkozitású olajjal (pl. GARDENA ápolóolaj, cikksz. 2366). Eközben kerülje az olaj érintkezését a műanyag alkatrészekkel és viseljen védőkesztyűt.

8. Zavarok elhárítása

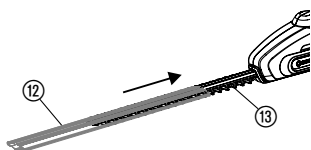

VESZÉLY! Sérülésveszély!

A sövénynyíró véletlenszerű bekapcsolása esetén vágási sérülést okozhat.

→ Zavarelhárítás előtt vegye le a készülékről az akkumulátort (lásd 4. Üzembehelyezés) és tolja a késre (13) a védőtöket (12).

Üzemzavar

A sövénynyíró nem indul

Lehetséges ok

Üres az akkumulátor.

Javítás

→ Töltse fel (lásd 4. Üzembehelyezés).

Az akkumulátor nincs helyesen a nyélre tolvá.

→ Úgy tolja rá az akkumulátort a fogantyúra, hogy a rögzítő gombok bekattanjanak.

Piszkos kés (pl. gyantás).

→ Tisztítsa meg a kést (lásd 7. Karbantartás).

A kés leblokkolt.

→ Távolítsa el az akadályt.

Üzemzavar	Lehetséges ok	Javítás
Roncsolva vág	Tompa vagy sérült kés.	→ Cseréltesse ki a kést a GARDENA szervizzel.
A sövénynyíró nem lehet kikapcsolni	Az indítógomb beszorult.	→ Húzza ki az akkut és az indítógombot lazítsa ki.
A sövénynyíró leáll. A hibajelző LED  villog	Az akkumulátor túlterhelt.	→ Várjon 10 másodpercet. Nyomja meg a  gombot az akkun és indítsa újra a készüléket.
	Túllépte az engedélyezett hőmérsékletet.	→ Az akkut hagyja kb. 15 percig hűlni. Nyomja meg a  gombot az akkun és indítsa újra a készüléket.
A töltésjelző lámpa  a töltőkészüléken nem világít	A töltőkészülék vagy a töltőkábel nincs helyesen bedugva.	→ A töltőkészüléket és a töltőkábelt csatlakoztassa helyesen.
A töltésjelző lámpa  a töltőkészüléken gyorsan villog (másodpercenként 2-szer)	Töltési hiba.	→ Húzza ki és ismét dugja be töltőkészüléket.
A sövénynyíró leáll. A hibajelző LED  világít	Akku hiba/ meghibásodott akku.	→ Nyomja meg a  gombot az akkun és indítsa újra a készüléket.
Az akkumulátort nem lehet már feltölteni	Az akkumulátor meghibásodott.	→ Cserélje ki az akkut (Cikksz. 9840).

Kizárólag eredeti GARDENA BLi-18 (cikkszám: 9840) csereakkumulátort szabad használni. Ezt GARDENA szakkereskedőnél, vagy GARDENA szervízben lehet megvásárolni.



Más üzemzavarok esetén szíveskedjék kapcsolatba lépni a GARDENA szervizzel. Javításokat csak a GARDENA szervizállomásokkal vagy a GARDENA által felhatalmazott szakkereskedőkkel szabad végeztetni.

9. Kapható tartozékok

GARDENA Csereakkumulátor BLi-18	Akkumulátor a plusz működési idő érdekében vagy cseréhez.	Cikksz. 9840
GARDENA Ápoló olaj	Meghosszabbítja a kések élettartamát és az akkumulátor működési idejét.	Cikksz. 2366

10. Műszaki adatok

	THS Li-18/42 (Cikksz. 8881)
Kés fordulatszám	2100 / min.
Késhossz	42 cm
Kések nyitási távolsága	16 mm

A teleszkópnél hossza	0 – 50 cm
Súly, akkumulátorral	3,4 kg
Munkahelyi zajkibocsátási mutató $L_{PA}^{1)}$	70 dB(A)
Tűréshatár K_{PA}	3 dB(A)
Hanszint $L_{WA}^{2)}$	mért 87 dB(A) / garantált 90 dB(A)
Tűréshatár K_{WA}	3 dB(A)
Kéz-kar rezgés $a_{vhw}^{1)}$	< 2,5 m/s ²
Tűréshatár K_a	1,5 m/s ²
Akkumulátor	Lítium-ion (18 V)
Akku teljesítménye	2,6 Ah
Akku töltési ideje	kb. 3,5 h 80 % / kb. 5 h 100 %
Üzemidő 1 töltéssel (üresjárat)*	kb. 90 perc (teljesen feltöltött akku esetén)
Töltő	
Hálózati feszültség	230 V / 50 – 60 Hz
Legnagyobb kimeneti áram	600 mA
Kimeneti feszültség	18 V (DC)

Mérési eljárás ¹⁾ EN 60745-2-15 ²⁾ RL 2000/14/EG szerint.

* Az alkalmazástól, a lenyírandó fű minőségétől és állapotától függően a szegélynyíró tényleges használati ideje eltérhet az üresjáratra megadott értéktől.



A megadott rezgés kibocsátási érték egy szabadalmaztatott vizsgálati módszerrel került mérésre és alkalmas egy másik elektromos készülékkel való összehasonlításra. Ez a rezgés kibocsátási érték irányadó becslült értéknek tekinthető. A rezgés kibocsátási érték a tényleges használat közben eltérhet a mért értéktől.

11. Szerviz/garancia

Szerviz:

Kérjük, vegye fel velünk a kapcsolatot a hátoldalon lévő címen.

Garancia:

A GARDENA Manufacturing GmbH a jelen készülékre 2 év garanciát biztosít (a vásárlás dátumától számítva). Ez a garancia minden olyan lényeges hiányosságra vonatkozik, mely bizonyíthatóan anyag- vagy gyártási hibára vezethető vissza. A garanciális szolgáltatás választásunk szerint lehet a hozzánk beküldött készülék kifogástalan új készülékre való cseréje vagy ingyenes javítása, amennyiben a következő előfeltételek teljesülnek:

- A készüléket szakszerűen és a vevőtájékoztatóban leírtaknak megfelelően kezelték.
- Sem a vevő, sem harmadik személy nem kísérelte meg a készülék javítását.

A kopó alkatrészekre, késekre és az excenterhajtásra a garancia nem vonatkozik.

Ez a gyártó garancia nem helyettesíti a kereskedővel, eladóval szembeni biztosítási igényeket.

Kérjük, hogy ha nehézségei támadnának a készülékkel, forduljon a szervizünkhöz.

D Produkthaftung

Wir weisen ausdrücklich darauf hin, dass wir nach dem Produkthaftungsgesetz nicht für durch unsere Geräte hervorgerufene Schäden einzustehen haben, sofern diese durch unsachgemäße Reparatur verursacht oder bei einem Teileaustausch nicht unsere originale GARDENA Teile oder von uns freigegebene Teile verwendet wurden und die Reparatur nicht vom GARDENA Service oder dem autorisierten Fachmann durchgeführt wird. Entsprechendes gilt für Ergänzungssteile und Zubehör.

GB Product Liability

We expressly point out that, in accordance with the product liability law, we are not liable for any damage caused by our units if it is due to improper repair or if parts exchanged are not original GARDENA parts or parts approved by us, and, if the repairs were not carried out by a GARDENA Service Centre or an authorised specialist. The same applies to spare parts and accessories.

F Responsabilité

Nous vous signalons expressément que GARDENA n'est pas responsable des dommages causés par ses appareils, dans la mesure où ces dommages seraient causés suite à une réparation non conforme, dans la mesure où, lors d'un échange de pièces, les pièces d'origine GARDENA n'auraient pas été utilisées, ou si la réparation n'a pas été effectuée par le Service Après-Vente GARDENA ou l'un des Centres SAV agréés GARDENA. Ceci est également valable pour tout ajout de pièces et d'accessoires autres que ceux préconisés par GARDENA.

NL Productaansprakelijkheid

Wij wijzen er nadrukkelijk op, dat wij op grond van de wet aansprakelijkheid voor producten niet aansprakelijk zijn voor schade ontstaan door onze apparaten, indien deze door onvakkundige reparatie veroorzaakt zijn, of er bij het uitwisselen van onderdelen geen gebruik gemaakt werd van onze originele GARDENA onderdelen of door ons vrijgegeven onderdelen en de reparatie niet door de GARDENA technische dienst of de bevoegde vakman uitgevoerd werd. Ditzelfde geldt voor extra-onderdelen en accessoires.

S Produktansvar

Tillverkaren är inte ansvarig för skada som orsakats av produkten om skadan beror på att produkten har reparerats felaktigt eller om, vid reparation eller utbyte, andra än Original GARDENA reservdelar har använts. Samma sak gäller för kompletteringsdelar och tillbehör.

DK Produktansvar

Vi gør udtrykkeligt opmærksom på, at vi i henhold til produktansvarsloven ikke er ansvarlige for skader forårsaget af vores udstyr, såfremt det sker på grund af uautoriserede reparationer eller hvis dele er skiftet ud og der ikke er anvendt originale GARDENA dele eller dele godkendt af os, eller hvis reparationerne ikke er udført af GARDENA-service eller en autoriseret fagmand. Det samme gælder for ekstra udstyr og tilbehør.

FI Tuotevastuu

Korostamme nimenomaan, että tuotevastuulain nojalla emme ole vastuussa laitteistamme johtuneista vahingoista, mikäli nämä ovat aiheutuneet epäasianmukaisesta korjauksesta tai osia vaihdettaessa ei ole käytetty alkuperäisiä GARDENA-varaosia tai hyväksymiämme osia ja korjauksen on suorittanut muu kuin GARDENA-huoltokeskus tai valtuuttamamme ammattihenkilö. Tämä pätee myös lisäksiin ja lisävarusteisiin.

I Responsabilità del prodotto

Si rende espressamente noto che, conformemente alla legislazione sulla responsabilità del prodotto, non si risponde di danni causati da nostri articoli se originati da riparazioni eseguite non correttamente o da sostituzioni di parti effettuate con materiale non originale GARDENA o comunque da noi non approvato e, in ogni caso, qualora l'intervento non venga eseguito da un centro assistenza GARDENA o da personale specializzato autorizzato. Lo stesso vale per le parti complementari e gli accessori.

E Responsabilidad de productos

Advertimos que conforme a la ley de responsabilidad de productos no nos responsabilizamos de daños causados por nuestros aparatos, siempre y cuando dichos daños hayan sido originados por arreglos o reparaciones indebidas, por recambios con piezas que no sean piezas originales GARDENA o bien piezas no autorizadas por nosotros, así como en aquellos casos en que la reparación no haya sido efectuada por un Servicio Técnico GARDENA o por un técnico autorizado. Lo mismo es aplicable para las piezas complementarias y accesorios.

P Responsabilidade sobre o produto

Queremos salientar que segundo a lei da responsabilidade do fabricante, nós não nos responsabilizaremos por danos causados pelo nosso equipamento, quando estes ocorrerem em decorrência de reparações inadequadas ou da substituição de peças por peças não originais da GARDENA, ou peças não autorizadas.

A responsabilidade tornar-se-à nula também depois de reparações realizadas por oficinas não autorizadas pela GARDENA. Esta restrição valerá também para peças adicionais e acessórios.

PL Odpowiedzialność za produkt

Zwracamy Państwu uwagę, że nie ponosimy odpowiedzialności za uszkodzenia naszych maszyn, bądź szkody spowodowane ich wadliwym funkcjonowaniem, powstałe na skutek nieprawidłowo przeprowadzonych napraw lub użycia nieoryginalnych części zamiennych. Naprawy winny być przeprowadzane tylko przez punkty serwisowe Husqvarna lub autoryzowane serwisy. Dotyczy to również części uzupełniających i oprzyrządowania.

H Termékszavatosság

Nyomatékosan utalunk arra a tényre, hogy a termékszavatossági törvény szerint nem kell jótállást vállalnunk azokra a károokra, amelyeket nem a mi készülékeink okoztak, ha ezeket álszzerűtlen javítás okozta vagy egy alkatrész kicserélésénél nem a mi eredeti GARDENA alkatrészeinket vagy általunk engedélyezett alkatrészeket használtak fel és a javítást nem a GARDENA szerviz vagy egy erre felhatalmazott szakember végezte. Hasonlóképpen érvényes ez a kiegészítő alkatrészekre és tartozékokra is.

CZ Odpovědnost za výrobek

Výslovně upozorňujeme na to, že podle zákona o odpovědnosti za výrobek neneseme odpovědnost za škody způsobené našimi přístroji, pokud byly způsobené neodbornou opravou nebo použitím jiných než našich originálních náhradních dílů GARDENA nebo námi schválených dílů a neprovedením opravy servisem GARDENA nebo autorizovaným odborníkem. Odpovídající platí i pro doplňkové díly a příslušenství.

SK Predmet záruky

Upozorňujeme dôrazne na to, že podľa zákona o poskytovaní záruk nezodpovedáme za škody spôsobené našimi výrobkami, v prípade, že boli boli vyvolané neodbornými opravami, výmenou dielcov, ktoré nepatria k originálnym dielom GARDENA alebo neboli nami schválené a rovnako boli spôsobené servisnými zásahmi, ktoré neboli vykonané servisom GARDENA alebo autorizovaným odborníkom. Rovnako to platí pre doplnky a príslušenstvo.

GR Ευθύνη για το προϊόν

Σας υπενθυμίζουμε ρητά, ότι σύμφωνα με το νόμο περί ευθύνης για τα προϊόντα δεν ευθυνόμαστε για ενδεχόμενες βλάβες που προκαλούνται από τις συσκευές μας, εφόσον οφείλονται σε μία ακατάλληλη επισκευή ή σε μια αντικατάσταση τμημάτων για την οποία δεν έχουν χρησιμοποιηθεί τα πρωτότυπα ανταλλακτικά της GARDENA ή τα από μας εγκεκριμένα ανταλλακτικά και σε περίπτωση που δεν εκτελείται η επισκευή από το Τμήμα Εξυπηρέτησης Πελατών της GARDENA ή από έναν εξουσιοδοτημένο εξειδικευμένο τεχνίτη. Το ίδιο ισχύει για εξαρτήματα και συμπληρωματικά τμήματα.

SLO Jamstvo za izdelek

Pismo poudarjamo, da po zakonu jamstva za izdelek nismo odgovorni za škodo, ki bi nastala zaradi uporabe našega izdelka, prav tako tudi ne za škodo ki bi nastala zaradi nepravilnega popravila izdelka ali pri napačni zamenjavi delov, ki niso originalni deli GARDENA ali pri uporabi z naše strani potrjenih delov, ki pa niso bili vgrajeni v servisu GARDENA ali v naši pooblaščenih servisni službi. Enako velja tudi za nadomestne dele in opremo.

HR Odgovornost za proizvod

Izričito napominjemo da u skladu sa Zakonom o odgovornosti za proizvode nismo odgovorni za štete uzrokovane našim uređajima ako su one izazvane nestručnim popravkom ili u slučaju zamjene dijelova nisu korišteni originalni GARDENA dijelovi ili dijelovi koje smo odobrili i popravak nije izvršio GARDENA servis ili ovlašteni stručnjak. Isto vrijedi i za dodatne dijelove i pribor.

RO Responsabilitatea legala a produsului

Menționăm în mod expres ca, în concordanță cu responsabilitatea legală a produsului, nu suntem răspunzători de nici un accident provocat de produsele noastre dacă se datorează reparării necorespunzătoare sau dacă piesele de schimb nu sunt originale GARDENA sau aprobate de GARDENA, sau dacă reparațiile nu au fost efectuate de un Centru de Service GARDENA sau un specialist autorizat. Aceleași prevederi se aplică și pieselor de schimb și accesoriilor.

BG Отговорност за качество

Изрично подчертаваме, че съгласно закона за отговорност за качество, ние не носим отговорност за вредите причинени от нашите уреди, ако същите са причинени от неправилен ремонт или при подмяната на части не са използвани оригинални части на GARDENA или части одобрени от нас и ремонта не е извършен от сервиз на GARDENA или оторизиран специалист. Същото важи за допълнителните части и принадлежности.

EST Tootevastutus

Juhime teie tähelepanu sellele, et tootevastutusseaduse kohaselt ei vastuta me meie seadmete poolt põhjustatud kahjude eest, kui need on tekkinud asjatundmatu paranduse tagajärjel või kui detaili vahetamisel ei kasutatud GARDENA originaalvaruosi ega meie poolt kasutada lubatud varuosia ja kui parandustöid ei ole teinud GARDENA klienditeenindusspetsialistid ega meie volitatud spetsialistid. Sama kehtib lisadetailide ja tarvikute kohta.

LT Atsakomybė už produkciją

Nurodome, kad remdamiesi Atsakomybės už produkciją įstatymu, neatsakome už nuostolius, sukeltus mūsų prietaisy, jei jie atsirado dėl netinkamo remonto, arba, jei keičiant dalis, buvo naudojamasi neoriginalios GARDENA dalys arba dalys, kurių mes neleidome naudoti, o remontą atliko ne GARDENA servisas arba neįgaliotasis specialistas. Tas pats galioja papildomoms dalims ir priedams.

LV Produkta atbildība

Mēs skaidri norādām uz to, ka saskaņā ar Produktu atbildības likumu, mēs neatbildam par mūsu iekārtu radītiem zaudējumiem, ciktāl tos ir izraisījis neatbilstošs remonts vai dalu nomaiņa ar neoriģinālām GARDENA daļām vai ne ar mūsu norādītajām detaļām un remontu nav veicis GARDENA serviss vai pilnvarots speciālists. Tas pats attiecas uz papildinošajām daļām un piederumiem.

<p>D EG-Konformitätserklärung Der Unterzeichnete Husqvarna AB, 561 82 Huskvarna, Sweden bestätigt, dass die nachfolgend bezeichneten Geräte in der von uns in Verkehr gebrachten Ausführung die Anforderungen der harmonisierten EU-Richtlinien, EU-Sicherheitsstandards und produktspezifischen Standards erfüllen. Bei einer nicht mit uns abgestimmten Änderung der Geräte verliert diese Erklärung ihre Gültigkeit.</p>	<p>H EU-Megfelelőeségi nyilatkozat Alulírott, a Husqvarna AB, 561 82 Huskvarna, Sweden igazolja azt, hogy az alábbiakban megnevezett készülékek, az általunk forgalomba hozott kivitelben teljesítik a harmonizációs EU-irányelvek, az EU biztonsági szabványok és a termékre jellemző szabványok követelményeit. Ha a készülékeken a mi beleegyezésünk nélkül változtatást végeznek, akkor ez a nyilatkozat érvényét veszti.</p>
<p>GB EU Declaration of Conformity The undersigned Husqvarna AB, 561 82 Huskvarna, Sweden hereby certifies that, when leaving our factory, the units indicated below are in accordance with the harmonised EU guidelines, EU standards of safety and product specific standards. This certificate becomes void if the units are modified without our approval.</p>	<p>CZ Prohlášení o shodě EU Podepsaný Husqvarna AB, 561 82 Huskvarna, Sweden potvrzuje, že dále uvedené přístroje v rámci do provozu uvedeném provedení splňují požadavky harmonizovaných směrnic EU, bezpečnostních norem EU a norem specifických pro výrobek. Při námi neschválené změně přístrojů ztrácí toto prohlášení platnost.</p>
<p>F Certificat de conformité aux directives européennes Le constructeur, soussigné : Husqvarna AB, 561 82 Huskvarna, Sweden déclare qu'à la sortie de ses usines le matériel neuf désigné ci-dessous étai conforme aux prescriptions des directives européennes énoncées ci-après et conforme aux règles de sécurité et autres règles qui lui sont applicables dans le cadre de l'Union européenne. Toute modification portée sur ce produit sans l'accord express de GARDENA suppose la validité de ce certificat.</p>	<p>SK EU-Vyhlasenie o zhode Nižšie uvedená firma Husqvarna AB, 561 82 Huskvarna, Sweden vyhlasuje, že uvedené zariadenia, ktoré uviedla na trh v tomto vyhotovení, spĺňajú požiadavky harmonizovaných smerníc EU, bezpečnostných noriem EU a noriem špecifických pre výrobok. Pri zmene zariadenia, ktorá nebola odsúhlasená výrobcom stráca toto vyhlásenie platnosť.</p>
<p>NL EU-overeenstemmingsverklaring Ondergetekende Husqvarna AB, 561 82 Huskvarna, Sweden bevestigt, dat de volgende genoemde apparaten in de door ons in de handel gebrachte uitvoering voldoen aan de eis van, en in overeenstemming zijn met de EU-richtlijnen, de EU-veiligheidsstandaard en de voor het product specifieke standaard. Bij een niet met ons afgestemde verandering aan de apparaten verliest deze verklaring haar geldigheid.</p>	<p>GR Δήλωση Συμμόρφωσης προς τις Οδηγίες της ΕΕ Η υπογράφουσα Husqvarna AB, 561 82 Huskvarna, Sweden δηλώνει, ότι τα εξής αναφερόμενα εκδοόμενα από την εταιρία μας προϊόντα ανταποκρίνονται σε όλες τις εναρμονισμένες προδιαγραφές της ΕΕ, στα πρότυπα ασφαλείας της ΕΕ και στα ειδικά για το προϊόν πρότυπα. Σε μία μη συμφωνημένη με την εταιρία μας τροποποίηση των συσκευών αυτή η δήλωση χάνει την ισχύ της.</p>
<p>S EU Tillverkarintyg Undertecknad firma Husqvarna AB, 561 82 Huskvarna, Sweden intygar härmed att nedan nämnda produkter överensstämmer med EU:s direktiv, EU:s säkerhetsstandard och produktspecifikation. Detta intyg upphör att gälla om produkten ändras utan vårt tillstånd.</p>	<p>SLO EU-izjava o skladnosti Podpisani proizvajalca «Husqvarna AB, 561 82 Huskvarna, Sweden» s podpisom potrjuje, da sledeće opisana naprava, ki smo jo poslali na tržišče izpolnjuje zahteve harmoniziranih standardov ES-smernic, ES-varnostnih standardov in izdelku specifičnih standardov. V primeru spremembe na navpi brez našega pisnega dovoljenja ta izjava izgubi svojo pomen in veljavnost.</p>
<p>DK EU Overensstemmelse certifikat Undertegnede Husqvarna AB, 561 82 Huskvarna, Sweden bekræfter hermed, at enheder listede herunder, ved afsendelse fra fabrikken, er i overensstemmelse med harmoniserede EU retningslinjer, EU sikkerheds standarder og produkt specifikations standarder. Dette certifikat træder ud af kraft hvis enhederne er ændret uden vor godkendelse.</p>	<p>HR Izjava o skladnosti EU-a Dolje potpisana tvrtka Husqvarna AB, 561 82 Huskvarna, Sweden ovime potvrđuje da dolje navedeni uređaji u izvedbi plaširanoj na tržište ispunjavaju zahtjeve harmoniziranih EU smjernica, EU sigurnosnih normi i normi za određene proizvode. Ova izjava postaje ništavna u slučaju izmjene uređaja koje nismo odobrili.</p>
<p>FI EU-yhdenmukaisuusvakuutus Allekirjoittanut Husqvarna AB, 561 82 Huskvarna, Sweden vakuuttaa, että alla mainittu laitteet täyttävät tehtaaltamme lähtiesään yhdenmukaisistettujen EU-direktiivien, EU-turvallisuusstandardien ja tuotekohtaisten standardien vaatimukset. Laitteisiin tehyd muutokset, joista ei ole sovittu kanssamme, joutavat tämän vakuutuksen raukaamiseen.</p>	<p>RO UE-Certificat de conformitate Prin prezenta Husqvarna AB, 561 82 Huskvarna, Sweden, certifica faptul ca, in momentul in care produsele mentionate mai jos ies din fabrica sunt in concordanta cu directivele UE, standardele de siguranta UE si standardele specifice ale produsului UE. Acest certificat devine nul in cazul modificării aparatului fără aprobarea noastră.</p>
<p>I Dichiarazione di conformità alle norme UE La sottoscritta Husqvarna AB, 561 82 Huskvarna, Sweden certifica che il prodotto qui di seguito indicato, nei modelli da noi commercializzati, è conforme alle direttive armonizzate UE nonché agli standard di sicurezza e agli standard specifici di prodotto. Qualunque modifica apportata al prodotto senza nostra specifica autorizzazione invalida la presente dichiarazione.</p>	<p>BG ЕС-Декларация за съответствие Подписаната фирма Husqvarna AB, 561 82 Huskvarna, Sweden декларира, че описаните по-долу уреди, пуснати в продажба съгласно нашата спецификация, изпълняват изискванията на хармонизираните ЕС-директиви, ЕС-стандарти за безопасност и специфични производствени стандарти. При промяна на уреда, която не е съгласувана с нас, тази декларация губи своята валидност.</p>
<p>E Declaración de conformidad de la UE El que suscribe Husqvarna AB, 561 82 Huskvarna, Sweden declara que la presente mercancía, objeto de la presente declaración, cumple con todas las normas de la UE, en lo que a normas técnicas, de homologación y de seguridad se refiere. En caso de realizar cualquier modificación en la presente mercancía sin nuestra previa autorización, esta declaración pierde su validez.</p>	<p>EST Eli vastavusdeklaratsioon Allkirjutanud Husqvarna AB, 561 82 Huskvarna, Sweden kinnitab, et kirjeldatud seade vastab meie poolt riigusse viidud kujul ELi harmoniseeritud direktiividele, ELi ohutusstandarditele ja tootega seotud standarditele. Meiega kooskõlastamata muudatuse tegemise korral seadmel kaotab see deklaratsioon kehtivuse.</p>
<p>P Certificado de conformidad da UE Os abaixo mencionados Husqvarna AB, 561 82 Huskvarna, Sweden, por este meio certificam que ao sair da fábrica os aparelhos abaixo mencionados estão de acordo com as direttrizes harmonizadas da UE, padrões de segurança e de produtos específicos. Este certificado ficará nulo se as unidades forem modificadas sem a nossa aprovação.</p>	<p>LT ES Atitikties deklaracija Pasirašanti mūsų Husqvarna AB, 561 82 Huskvarna, Sweden patvirtina, kad žemiau nurodyti prietaisai ir jų modeliai, kurie buvo pagaminti mūsų gamyklose atitinka ES direktyvas, ES saugumo standartus ir specifinius gaminių standartus. Atlikus bet kokį prietaiso pakeitimą, kuris nėra suderintas su mumis, ši deklaracija praranda galiojimą.</p>
<p>PL Deklaracja zgodności Unii Europejskiej Husqvarna AB, 561 82 Huskvarna, Sweden potwierdza, że poniżej określone urządzenia w wersji oferowanej przez nas do sprzedaży spełniają wymagania zharmonizowanych dyrektyw Unii Europejskiej, standardu bezpieczeństwa Unii Europejskiej i standardu specyficznego dla tego typu produktów. W przypadku zmiany urządzenia, która nie została z nami uzgodniona, niniejsza deklaracja traci moc obowiązującą.</p>	<p>LV ES-atbilstības deklarācija Parakstīstusies Husqvarna AB, 561 82 Huskvarna, Sweden, Vācija apstiprina, ka sekojoši apzīmētās iekārtas, kurās mēs izplatām, savā izpildījumā atbilst harmonizētajām ES direktīvām, ES drošības standartiem un produkta specifiskajiem standartiem. Ar mūsu neapstiprinātām izmaiņām iekārtā šī deklarācija zaudē savu derīgumu.</p>

Deutschland / Germany

GARDENA
Manufacturing GmbH
Central Service
Hans-Lorenser-Straße 40
D-89079 Ulm
Produktfragen:
(+49) 731 490-123
Reparaturen:
(+49) 731 490-290
service@gardena.com

Albania
COBALT Sh.p.k.
Rr. Siri Kodra
1000 Tirana

Argentina
Husqvarna Argentina S.A.
Av.del Libertador 5954 –
Fiso 11 – Torre B
(C1428ARF) Buenos Aires
Phone: (+54) 11 5194 5000
info.gardena@
ar.husqvarna.com

Armenia
Garden Land Ltd.
61 Tigran Mets
0005 Yerevan

Australia
Husqvarna Australia Pty. Ltd.
Locked Bag 5
Central Coast BC
NSW 2252
Phone: (+61) (0) 2 4352 7400
customer.service@
husqvarna.com.au

Austria / Österreich
Husqvarna Austria GmbH
Industriezeile 36
4010 Linz
Tel.: (+43) 732 77 01 01-485
service.gardena@
husqvarnagroup.com

Azerbaijan
Firm Progress
a. Aliyev Str. 26A
1052 Bakı

Belgium
GARDENA Belgium NV/SA
Sterrebeekstraat 163
1930 Zaventem
Phone: (+32) 2 720 92 12
Mail: info@gardena.be

Bosnia / Herzegovina
SILK TRADE d.o.o.
Industrijska zona Bukva bb
74260 Tešanj

Brazil
Husqvarna do Brasil Ltda
Av. Francisco Matarazzo,
1400 – 19º andar
São Paulo – SP
CEP: 05001-903
Tel: 0800-112252
marketing.br.husqvarna@
husqvarna.com.br

Bulgaria
Хускварна България ЕООД
Бул. „Андрей Ляпчев“ № 72
1799 София
Тел.: (+359) 02/9753076
www.husqvarna.bg

Canada / USA
GARDENA Canada Ltd.
100 Summerlee Road
Brampton, Ontario L6T 4X3
Phone: (+1) 905 792 9330
info@gardenacanada.com

Chile
Maquinarias Agroforestales
Ltda. (Maga Ltda.)
Santiago, Chile
Avda. Chesterton
8355 comuna Las Condes
Phone: (+56) 2 202 4417
Dalton@мага.cl
Zipcode: 7560330
Temuco, Chile
Avda. Valparaíso # 01466
Phone: (+56) 455 222 126
Zipcode: 4780441

China

Husqvarna (China) Machinery
Manufacturing Co., Ltd.
No. 1355, Jia Xin Rd.,
Ma Lu Zhen, Jia Ding Dist.,
Shanghai
201801
Phone: (+86) 21 59159629
Domestic Sales
www.gardena.com.cn

Colombia
Husqvarna Colombia S.A.
Calle 18 No. 68 D-31, zona
Industrial de Montevideo
Bogotá, Cundinamarca
Tel. 571 2922700 ext. 105
jairo.salazar@
husqvarna.com.co

Costa Rica
Compania Exim
Euroberoamericana S.A.
Los Colegios, Moravia,
200 metros al Sur del Colegio
Saint Francis – San José
Phone: (+506) 297 68 83
exim_euro@racsa.co.cr

Croatia
SILK ADRIA d.o.o.
Josipa Lončara 3
10090 Zagreb
Phone: (+385) 1 3794 580
silk.adria@zg.t-com.hr

Cyprus
Med Marketing
17 Digeni Akritia Ave
P.O. Box 27017
1641 Nicosia

Czech Republic
Husqvarna Česko s.r.o.
Türkova 2319/5b
149 00 Praha 4 – Chodov
Bezpłatná infolinka:
800 100 425
servis@cz.husqvarna.com

Denmark
GARDENA / Husqvarna
Consumer Outdoor Products
Salgsafdeling Danmark
Box 9003
S-200 39 Malmø
info@gardena.dk

Dominican Republic
BOSQUESA, S.R.L
Carretera Santiago Licey
Km 5 1/2
Esquina Copal II,
Santiago
Dominican Republic
Phone: (+809) 736-0333
joserbosquesa@claro.net.do

Ecuador
Husqvarna Ecuador S.A.
Agrupos E1-181 y 10 de
Agosto Quito, Pichincha
Tel. (+593) 22800739
francisco.jacom@
husqvarna.com.ec

Estonia
Husqvarna Eesti OÜ
Consumer Outdoor Products
Kesk tee 10, Aaviku küla
Rae vald
Harju maakond
75305 Estonia
kontakt.etj@husqvarna.ee

France
Husqvarna France
9/11 Allée des pierres mayettes
92635 Gennevilliers Cedex
France
http://www.gardena.com/fr
N° AZUR: 0 810 00 78 23
(Prix d'un appel local)

Georgia

ALD Group
Bellashvili 8
1159 Tbilisi

Great Britain
Husqvarna UK Ltd
Preston Road
Aycliffe Industrial Park
Newton Aycliffe
Consumer Durham
DL5 6UP
info.gardena@
husqvarna.co.uk

Greece
Π. ΠΑΠΑΔΟΠΟΥΛΟΣ ΑΕΒΕ
Λεωφ. Αθηνών 92
Αθήνα
Τ.Κ. 104 42
Ελλάδα
Τηλ. (+30) 210 5193 100
info@papakodopoulos.com.gr

Hungary
Husqvarna Magyarorszáig Kft.
Ezred u. 1-3
1044 Budapest
Telefon: (+36) 1 251-4161
vevozsogalat.husqvarna@
husqvarna.hu

Iceland
Ó. Johnson & Kaaber
Túnguhsali 1
110 Reykjavik
ooj@okj.is

Ireland
Husqvarna UK Ltd
Preston Road
Aycliffe Industrial Park
Newton Aycliffe
County Durham
DL5 6UP
info.gardena@
husqvarna.co.uk

Italy
Husqvarna Italia S.p.A.
Via Como 72
23868 VALMADRERA (LC)
Phone: (+39) 0341.203.111
info@gardenaitalia.it

Japan
KAKUICHI Co. Ltd.
Sumitomo Realty &
Development Kojimachi
BLDG., 8F
5-1 Nibanncyo
Chiyoda-ku
Tokyo 102-0084
Phone: (+81) 33 264 4721
m_ishihara@kaku-ichi.co.jp

Kazakhstan
LAMED Ltd.
155/1, Tazhibayevy Str.
050060 Almaty
IP Schmidt
Abayavenue 3B
110 005 Kostanay

Korea
Kyung Jin Trading Co., Ltd.
107-4, SunDuk Bld.,
Yangjae-dong,
Secho-gu,
Seoul, (zipcode: 137-891)
Phone: (+82) (0)2 574-6300

Kyrgyzstan
Alyz Maki
av. Molodaya Guardir J 3
720014
Bishkek

Latvia
Husqvarna Latvija
Consumer Outdoor Products
Bakūži iela 6
LV-1024 Rīga
info@husqvarna.lv

Lithuania
UAB Husqvarna Lietuva
Consumer Outdoor Products
Ateities pl. 77C
LT-52104 Kaunas
centras@husqvarna.lt

Luxembourg

Magasins Jules Neuberg
39, rue Jacques Stas
Luxembourg-Gasperich 2549
Case Postale No. 12
Luxeburg 2010
Phone: (+352) 40 14 01
ari@neuberg.lu

Mexico
AFOSA
Av. Lopez Mateos Sur # 5019
Col. La Calma 45070
Zapopan, Jalisco
Mexico
Phone: (+52) 33 3818-3434
icornejo@afosa.com.mx

Moldova
Convel S.R.L.
290A Muncesti Str.
2002 Chisinau

Netherlands
GARDENA Nederland B.V.
Postbus 50176
1305 AD ALMERE
Phone: (+31) 36 521 00 00
info@gardena.nl

Neth. Antilles
Jonka Enterprises N.V.
Sta. Rosa Weg 196
P.O. Box 8200
Curaçao
Phone: (+599) 9 767 66 55
pjm@jonka.com

New Zealand
Husqvarna New Zealand Ltd.
PO Box 76-437
Manukau City 2241
Phone: (+64) (0) 9 9202410
support.nz@husqvarna.co.nz

Norway
GARDENA
Husqvarna Consumer
Outdoor Products
Salgskontor Norge
Kleiverveien 6
1540 Vestby
info@gardena.no

Peru
Husqvarna Perú S.A.
Jr. Ramón Cárcamo 710
Lima 1
Tel: (+51) 1 3320400 ext. 416
juan_remujo@
husqvarna.com

Poland
Husqvarna
Poland Spółka z o.o.
ul. Wysockiego 15 b
03-371 Warszawa
Phone: (+48) 22 330 96 00
gardena@husqvarna.pl

Portugal
Husqvarna Portugal, SA
Lagoa – Albarraque
2635 – 595 Rio de Mouro
Tel.: (+351) 21 922 85 30
Fax: (+351) 21 922 85 36
info@gardena.pt

Romania
Madex International Srl
Soseaua Odaii 117-123,
RO 013603 București, S 1
Phone: (+40) 21 352.76.03
madex@ines.ro

Russia / Россия
ООО „Хускварна“
141400, Московская обл.,
г. Химки,
улица Ленинградская,
владение 39, стр.6
Бизнес Центр
„Химки Бизнес Парк“,
помещение 0802.04
http://www.gardena.ru

Serbia
Domet d.o.o.
Autoput za Novi Sad bb
11273 Belgrade
Phone: (+381) 11 848 88 12
miroslav.jejina@domet.rs

Singapore

Hyr-Ray PRIVATE LIMITED
40 Jalan Pemimpin
#02-08 Tat Ann Building
Singapore 577185
Phone: (+65) 6253 2277
shying@hyray.com.sg

Slovak Republic
Husqvarna Česko s.r.o.
Türkova 2319/5b
149 00 Praha 4 – Chodov
Bezpłatná infolinka:
800 154 044
servis@sk.husqvarna.com

Slovenia
Husqvarna Austria GmbH
Industriezeile 36
4010 Linz
Tel.: (+43) 732 77 01 01-485
service.gardena@
husqvarnagroup.com

South Africa
Husqvarna
South Africa (Pty) Ltd
Postnet Suite 250
Private Bag X6,
Cascades, 3202
South Africa
Phone: (+27) 33 846 9700
info@gardena.co.za

Spain
Husqvarna España S.A.
Calle de Rivas nº 10
28052 Madrid
Phone: (+34) 91 708 05 00
atencioncliente@gardena.es

Suriname
Agrofix n.v.
Verlengde Hogestraat # 22
Phone: (+597) 472426
agrofix@sr.net
Pobox : 2006
Paramaribo
Suriname – South America

Sweden
Husqvarna AB
S-561 82 Huskvarna
info@gardena.se

Switzerland / Schweiz
Husqvarna Schweiz AG
Consumer Products
Industriestrasse 10
5506 Mägenwil
Phone: (+41) (0) 62 887 37 90
info@gardena.ch

Turkey
GARDENA Dost Diş Ticaret
Mümesillik A.Ş.
Sanayi Cad. Adil Sokak
No: 1/B Kartal
34873 İstanbul
Phone: (+90) 216 38.93.939
info@gardena-dost.com.tr

Ukraine / Україна
ТОВ „Хусварна Україна“
вул. Васильківська, 34,
офіс 204-р
03022, Київ
Тел. (+38) 044 498 39 02
info@gardena.ua

Uruguay
FELI SA
Entre Rios 1083 CP 11800
Montevideo – Uruguay
Tel: (+598) 22 03 18 44
info@felisa.com.uy

Venezuela
Corporación Casa y Jardín C.A.
Av. Caroni, Edif. Trazemén, PB.
Colinas de Bello Monte.
1050 Caracas.
Tlf: (+58) 212 992 33 22
info@casayjardin.net.ve

8881-20.960.04/0316
© GARDENA
Manufacturing GmbH
D-89070 Ulm
http://www.gardena.com