

EasyCut Li-18/23
Art. 9824

D	Betriebsanleitung Accu-Turbotrimmer	SK	Návod na obsluhu Akumulátorový turbotrimmer
GB	Operating Instructions Accu Turbotrimmer	GR	Οδηγίες χρήσης Επαναφορτιζόμενο κορευτικό πετονιάς
F	Mode d'emploi Coupe-bordures à batterie	RUS	Инструкция по эксплуатации Аккумуляторный турботриммер
NL	Gebruiksaanwijzing Accu-Turbotrimmer	SLO	Navodilo za uporabo Akumulatorski turbo trimmer obrezovalnik
S	Bruksanvisning Accu-Turbotrimmer	HR	Upute za uporabu Baterijski turbo trimmer za travu
DK	Brugsanvisning Accu-turbotrimmer	SRB	Uputstvo za rad
FI	Käyttöohje Accu-turbotrimmeri	BIH	Baterijska turbo trimmer-kosilica
N	Bruksanvisning Batteri-turbotrimmer	UA	Інструкція з експлуатації Акумуляторний турботриммер
I	Istruzioni per l'uso Turbotrimmer a batteria	RO	Instrucțiuni de utilizare Turbotrimmer cu baterie
E	Instrucciones de empleo Recortabordes con accu	TR	Kullanma Kılavuzu Akülü Turbo Tirpan
P	Manual de instruções Aparador de relva Accu-Turbotrimmer	BG	Инструкция за експлоатация Акумулаторен Турботриммер
PL	Instrukcja obsługi Podkaszarka akumulatorowa	AL	Manual përdorimi Kositëse bari turbo me bateri
H	Használati utasítás Akkumulátoros damilos fűszegélynyíró	EST	Kasutusjuhend Akuga turbotrimmer
CZ	Návod k obsluze Akumulátorový turbotrimmer	LT	Eksploatavimo instrukcija Akumuliatorinė turbo žoliapjovė
		LV	Lietošanas instrukcija Turbotrimmeris ar akumulatoru

GARDENA EasyCut Li-18/23



Ez az eredeti német használati utasítás fordítása.

Kérjük, olvassa el figyelmesen az üzemeltetési utasítást és vegye figyelembe a benne lévő útmutatásokat. Ennek az üzemeltetési utasításnak a segítségével ismerje meg a terméket, annak helyes használatát valamint a biztonsági útmutatásokat.



Soha ne használja a készüléket fáradtan, betegen vagy alkohol, kábítószer, ill. gyógyszer hatása alatt áll.

8 éves kor feletti gyermekek, valamint csökkent fizikai, érzékszervi vagy mentális képességekkel élő, vagy hiányos tapasztalatokkal és tudással rendelkező személyek a készüléket csak másik személy felügyelete mellett, vagy olyan esetben használhatják, ha megfelelő eligazítást kapnak a készülék biztonságos működtetéséről, és megértik az abból eredő veszélyeket. Gyermekeknek tilos játszani a készülékkel. Gyermekek felügyelet nélkül nem végezhetnek tisztítást vagy felhasználó általi karbantartást. A készülék használatát csak 16 éven felüli fiatalok számára ajánljuk.

→ Kérjük, hogy gondosan őrizze meg ezt az üzemeltetési utasítást.

H

Tartalomjegyzék:

1. A GARDENA damilos fűszegélynyíró alkalmazási területe . . .	137
2. Biztonsági utasítások	138
3. Szerelés.	140
4. Üzembehelyezés.	140
5. Használat	142
6. Tárolás	143
7. Karbantartás	144
8. Zavarok elhárítása.	145
9. Kapható tartozékok.	146
10. Műszaki adatok	146
11. Szerviz/garancia	147

1. A GARDENA damilos fűszegélynyíró alkalmazási területe

Rendeltetés:

A GARDENA damilos fűszegélynyíró gyep- és fűfelületek vágására, nyírására alkalmas házi- vagy hobbikertekben.

A készüléket nem nyilvános létesítményekben, parkokban, sportlétesítményekben, utcán ill. a mező- és erdőgazdaságban valóhasználatra tervezték.

Figyelem:



Személyi sérülés veszélye miatt a damilos fűszegélynyíró nem használható bokrok, bozótok és sövények igazítására, komposztálás céljára történő aprításra.

2. Biztonsági utasítások

→ Vegye figyelembe a damilos fűszegélynyírón levő biztonsági megjegyzéseket.



FIGYELEM!

→ Üzembe helyezés előtt olvassa el a Vevőtájékoztatót.



VESZÉLY!

→ Védje a damilos fűszegélynyírót az esőtől, nedvességtől.

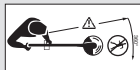

VESZÉLY!

Személyi sérülés!

→ Az idegeket tartsa távol a veszélyes övezettől.



Kapcsolja ki a készüléket! Mielőtt nekifogna a készülék beállításának vagy megtisztításának, vegye ki belőle a tápegységet.

→ Figyelmeztetés! A fűnyíró damil a készülék kikapcsolása után is még tovább forog.



VESZÉLY! Előfordulhatnak szem- és fülsérülések!

→ Viseljen védőszemüveget és hallásvédőt!

Ellenőrzés minden használat előtt

→ Minden használat előtt vizsgálja meg a damilos fűszegélynyírót.

→ Ellenőrizze, hogy a levegőztető nyílások nincsenek-e eltömődve.

Ne használja a damilos fűszegélynyírót, ha az sérült, vagy ha a biztonsági berendezések (nyomókapcsoló, biztonsági borítás) és/vagy a szálorsó sérült vagy elhasználódott.

→ A biztonsági berendezéseket soha ne iktassa ki.

→ Ellenőrizze a felületet vágás előtt. Távolítsa el az idege tárgyakat, ill. vigyázzon munka közben az idegen tárgyakra (pl. kövek, ágak, zsinetek, drótok ...).

→ Amennyiben munka közbe akadályba ütközik, helyezze üzemén kívül a fűszegélynyírót és húzza ki az akkumulátort. Távolítsa el az akadályt, ellenőrizze le a fűszegélynyírót, hogy megsérült-e és szükség esetén javíttassa meg.

Használat / felelősség



VESZÉLY!

A motor a kikapcsolás után nem azonnal áll le!

→ Kezét, lábát a munkafelülettől mindaddig tartsa távol, amíg a damil teljesen le nem áll.

A damilos fűszegélynyíró komoly sérüléseket okozhat!

→ A damilos fűszegélynyírót kizárólag a Vevőtájékoztatóban megadott célra használja.

A munkavégzés zónájában (2 méteres sugárban) ön felel a biztonságért.

→ Vigyázzon arra, hogy ne tartózkodjon senki (különös tekintettel a gyermekekre) és semmilyen állat a veszélyes tartomány (15 m-es körzetben) közelében.

Veszély! Hallásvédő viselése esetén és a készülék zaja miatt előfordulhat, hogy nem lehet észrevenni, ha valaki közeledik.

Használat után húzza ki az akkumulátort és rendszeresen ellenőrizze le sérülésekre a fűszegélynyírót – különösen a szálorsót – és szükség esetén kérje szakember javíthatását.

→ Hordjon szemvédőt, vagy védőszemüveget!

→ Lábai védelmére viseljen hosszú nadrágot és szilárd lábbelit. Kezét és lábát tartsa távol a vágószáltól – különösen üzembe helyezéskor!

→ Munka közben mindig ügyeljen arra, hogy biztos lábakon álljon, és ne veszítse el az egyensúlyát.

Figyeljen hátramenet közben. Botlásveszély!

→ Csak megfelelő látási körülmények között dolgozzon.

→ Ne hajoljon fölé! A túlzott fáradás elkerülése érdekében váltogassa a munkavégzési helyzeteket és tartson elegendő szünetet. Ez váratlan helyzetekben is jobb ellenőrzést biztosít a motoros eszköz felett.

A munka megszakítása

→ A fűszegélynyírót soha ne hagyja felügyelet nélkül a munkaterületen.

→ Ha megszakítja a munkát, húzza ki az akkumulátort és tárolja a fűszegélynyírót egy biztos helyen.

→ Amennyiben meg kell szakítania a munkát annak érdekében, hogy egy másik helyen folytassa, kapcsolja ki a fűszegélynyírót és várjon, míg a munkavégző számszám teljesen leáll és húzza ki az akkumulátort. A fűszegélynyírót a fogantyújánál fogva vigye át a másik helyre.

Vegye figyelembe a környezeti viszonyokat

→ Ismerkedjen meg környezetével és ügyeljen azokra a lehetséges veszélyekre, melyeket a gép zaja miatt esetleg nem hallhat.

- Esőben, nedves környezetben, vagy ha vihar közeledik, soha ne használja a fűszegélynyírót.
- Közvetlenül vizek mellett, vagy vízben (úszómedencében, vízfolyásokban vagy kerti tavakban) ne dolgozzon a fűszegélynyíróval.

Akkumulátor biztonsága

- Vegye figyelembe az akkun látható biztonsági útmutatásokat.



TŰZVESZÉLY! Rövidzárlat!

- Az akku érintkezőit ne hidalja át fémtárgyakkal.



TŰZVESZÉLY!

A töltő művelet alatt a töltendő akkumulátornak éghetetlen, hőálló és nem áramvezető felületen kell lennie.

Ne vigyen maró hatású, éghető és gyúlékony tárgyakat a töltő készülék és az akkumulátor közelébe. A töltés idejére ne takarja le a töltő készüléket és az akkumulátort.

Füstképződés vagy tűz esetén azonnal húzza ki a töltő készüléket a hálózati aljzatból.

Töltőként csak eredeti GARDENA töltőkészüléket szabad használni. Más töltők használata esetén az akkumulátor tönkremehet, akár tűz is keletkezhet.



ROBBANÁSVESZÉLY!

Védje a hőtől és tűztől az akkumulátort. Ne tegye fűtőtestekre, és ne tegye ki hosszútávon erős napsütésnek.



A töltőkészüléket ne használja szabadban.

- Soha ne tegye ki a töltőkészüléket nedvességnek vagy víznek.

Az akkumulátort csak 0 °C és + 40 °C közötti hőmérsékleten szabad használni.

A működésképtelen akkumulátort szakszerűen ártalmatlanítsa. Nem szabad postán küldeni. A további részletekért forduljon a helyi hulladékfeldolgozó üzemhez.

Rendszeresen meg kell vizsgálni, hogy a töltőkészüléken nem mutatkoznak-e rongálódásra és elöregedésre (törékenységre) utaló jelek. A töltőkészüléket csak kifogástalan állapotban szabad használni.

A csomagolásban található töltőt csak a készülék akkumulátorának töltésére szabad használni.

Nem tölthető elemeket nem szabad ezzel a töltővel tölteni (tűzveszély).

Töltés közben a fűszegélynyírót nem szabad üzemeltetni.

Az akkumulátort csak 0 °C és 45 °C között töltsé. Erős megterhelés után előbb hűtse le az akkumulátort.

Kizárólag csak az eredeti GARDENA akkumulátort szabad használni.

Tárolás

A fűszegélynyírót nem szabad 35 °C-nál melegebb helyen, vagy közvetlen napfénynek kitéve tárolni.

Az illetéktelen használat és a balesetek megelőzése érdekében soha ne tárolja a sövényvágót csatlakoztatott akkumulátorral.

Ne tárolja a fűszegélynyírót olyan helyen, ahol statikus elektromosság van.

Veszély! A készülék az üzemelés során elektromágneses mezőt hoz létre. Ez a mező bizonyos körülmények között kölcsönhatásba léphet az aktív vagy passzív orvosi implantátumokkal. A súlyos vagy halálos kimenetelű sérülések elkerülése érdekében azt javasoljuk, hogy az orvosi implantátummal rendelkező személyek a készülék üzemeltetése előtt kérdezzék meg orvosukat, vagy az implantátum gyártóját.

Veszély! Szereléskor tartsa távol a kisgyermeket. A szerelés során lenyelhetnek apró alkatrészeket, és a fulladás veszélye is fennáll a nejlonzacskó miatt.

3. Szerelés

A fűszegélynyíró felszerelése:

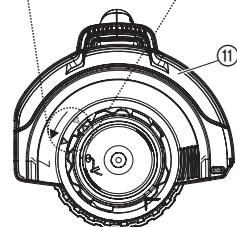
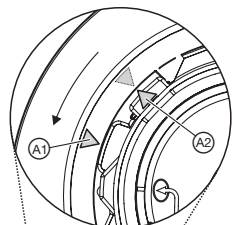
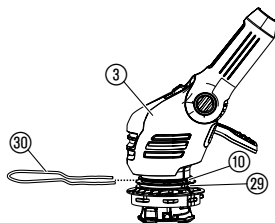
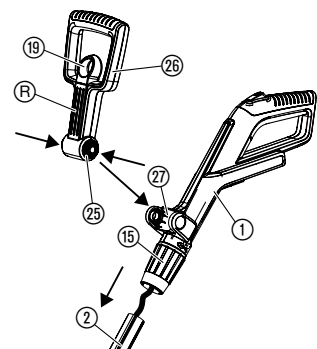

FIGYELEM!

A fogantyút csak akkor szabad felszerelni, ha a fogantyú és a rúd között levő kábel kifogástalan állapotban van. Amennyiben a kábel meg van sérülve, a fogantyút nem szabad felszerelni. Ebben az esetben vegye fel a kapcsolatot a GARDENA szervizzel.



FIGYELEM!

A fűszegélynyírót csak felszerelt védőfedővel ⑪ szabad működtetni.

1. A fogantyút ① a rúddal ② együtt óvatosan vegye ki a csomagból. A kábelt nem szabad húzásnak kiténni.
2. Ellenőrizze le, hogy a szorítógyűrű ⑮ nyitott állásban van-e (nyitott lakat-rajzjel).
3. A fogantyút ① tolja a rúdra ②, míg ez hallhatóan bereteszel. Eközben a kábelnek nem szabad elcsavarodnia vagy becsípődnie.
4. A fogantyút ① meghúzva ellenőrizze le, hogy a szilárdal illeszkedik-e a rúdhoz ②. Összeszerelve a fogantyút ① és a rudat ② többé nem lehet szétválasztani.
5. Húzza meg szorítógyűrűt ⑮ (zárt lakat-rajzjel).
6. Húzza meg a pótfogantyú ⑳ reteszt ⑲, a pót fogantyú ㉑ mindkét csappantyúját ㉒ nyomja be és a recével ⑥ előfele kattintsa be a befogóba ㉓.
7. A növényvédő keretet ⑳ előlről tolja a fűszegélynyíró fejének ③ felső nyílásba ⑩. Itt vigyázzon arra, hogy a kerék ㉔ tudjon szabadon forogni (azaz a keretet a könyökkel felfele kell becsúsztatni).
8. A védőfedőlet ⑪ helyezze rá a fűszegélynyíró fejére ③.
9. A védőfedőlet ⑪ forgassa addig, hogy teljesen rányomódjon (a két nyíl ㉕, ㉖ egymással szemben legyen).
10. A védőfedőt ⑪ forgassa az óramutató járával ellentétes irányba, míg hallhatóan bereteszel.

4. Üzembehelyezés

Akkumulátor töltése:



FIGYELEM!

A túlfeszültség tönkreteszti az akkumulátort és a töltőt.
→ Figyeljen a helyes hálózati feszültségre.

Az első használat előtt a részben töltött akkumulátort teljesen fel kell tölteni. A töltés időtartama (teljesen lemerült akkumulátor esetén) lásd 10. Műszaki adatok.

A lítium-ion akkumulátorokat bármilyen töltöttségi szintnél fel lehet tölteni, ill. bármikor meg lehet a töltést szakítani anélkül, hogy az akkumulátor megsérülne (nincs memória effektus).

1. Nyomja be mindkét kireteszelő gombot ④ és húzza ki az akkumulátort ⑤ a fogantyún levő akkumulátor felfogatásából ⑥.

2. Csatlakoztassa a töltő kábelét ⑦ az akkumulátorba ⑤.

3. Csatlakoztassa a töltőt ⑧ a hálózati csatlakozóba.

A töltésjelző lámpa ⑨ a töltő készüléken másodpercenként egyet villan zölden: Az akkut tölti.

A töltőkészüléken a töltésjelző lámpa ⑨ zölden világít: Az akkut teljesen feltöltötte.

(A töltés időhosszát lásd a 10. Műszaki adatok c. részben).

Az akku töltési szintje a töltés ideje alatt:

100 %-ban feltöltve	L1, L2 és L3 világít.
66 – 99 %-ban feltöltve	L1 és L2 világít, L3 villog.
33 – 65 %-ban feltöltve	L1 világít, L2 villog.
0 – 32 %-ban feltöltve	L1 villog.

A töltési művelet alatt ellenőrizze rendszeresen a töltés állapotát.

4. Ha befejeződött a töltés, húzza ki az akkumulátort ⑤ a töltő készülékből ⑧. Előbb az akkumulátort ⑤ húzza ki a töltő készülékből ⑧, és csak utána szüntesse meg a töltő készülék ⑧ hálózati áramellátását.

5. Az akkumulátort ⑤ csúsztassa a fogantyúnál található akkumulátor felfogatásba ⑥, amíg az hallhatóan beretesz.

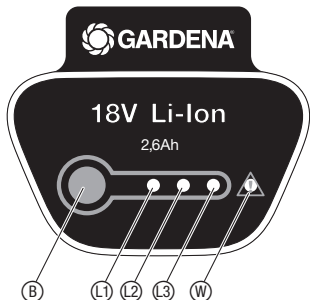
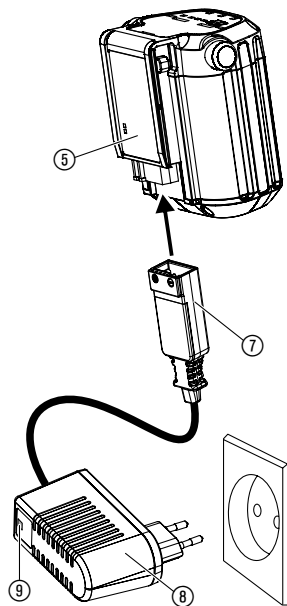
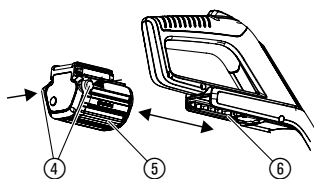

Kezélje a teljes lemerülést:

Amikor az akkumulátor lemerült, a teljes lemerülés elleni védelem automatikusan kikapcsolja a készüléket még mielőtt sor kerülne az akkumulátor teljes lemerülésére. Hogy a teljesen feltöltött akkumulátor ne merüljön le a kihúzott töltőkészüléken keresztül, a töltés után az akkumulátort ki kell húzni a töltőkészülékből. Ha az akkumulátort több mint 1 évet tárolja, úgy azt újra teljesen fel kell tölteni. Ha az akkumulátor teljesen lemerült, a töltésjelző lámpa ⑨ a töltési eljárás elején gyorsan villog (másodpercenként kétszer). Ha a töltést jelző lámpa ⑨ 10 perc után is még mindig gyorsan villog, valamilyen üzemszavar következett be (lásd: 8. A zavarok elhárítása). Ha az akkumulátor hibajelző LED-je ⑩ világít, egy üzemszavar következett be (lásd: 8. A zavarok elhárítása). Teljesen lemerült akkumulátor esetén beletelhet hozzávetőleg 20 percbe, míg az akkumulátor LED-je mutatni kezdi a töltési szintet. A töltési folyamatot mindig a töltőkészüléken levő villogó LED ⑨ jelzi.

Az akku töltési szintje a működés ideje alatt:

→ **Nyomja meg a ⑧ gombot az akkun.**

66 – 99 %-ban feltöltve	L1, L2 és L3 világít.
33 – 65 %-ban feltöltve	L1 és L2 világít.
10 – 32 %-ban feltöltve	L1 világít.
1 – 9 %-ban feltöltve	L1 villog.
0 %-ban feltöltve	Nincs kijelzés.

5. Használat

VESZÉLY!



Sérülésveszély áll fenn, ha a fűszegélynyíró az indítógomb elengedése után nem áll le!

→ A biztonsági- vagy kapcsolóberendezéseket nem szabad kiiktatni. (pl. a nyélen lévő indítógomb rögzítésével) !

Sérülésveszély!

→ Az akkumulátort húzza ki, valahányszor megváltoztatja a munkavégzési helyzetet, a rúd hosszát, a pótfogantyú vagy a növényvédő keret helyzetét!

A fűszegélynyíró munkapozíciójának beállítása:

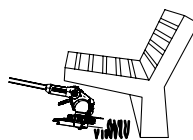

1. munkavégzési helyzet:

Standard fűszegély nyírás

2. munkavégzési helyzet:

Akadályok alatti fűnyírás

1. munkavégzési helyzet:

Standard fűszegély nyíráshoz.

2. munkavégzési helyzet:

1. Nyomja meg a pedált ⑯ és a rudat súlyossze lefele a kívánt helyzetbe.

2. Engedje el a pedált ⑯ és reteszelve be a rudat.

FIGYELEM! Az 1. + 2. munkavégzési helyzetben kerülje el a nyírófej és a talaj érintkezését.

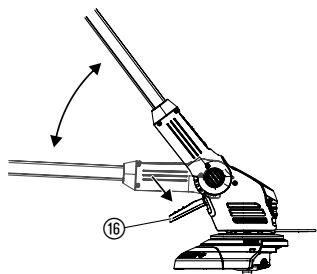

A fűszegélynyíró testmagassághoz történő beállítás:

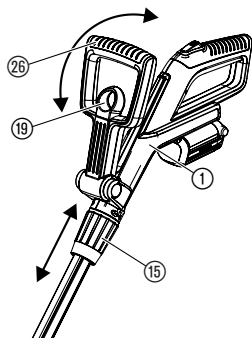

A rúd hosszának beállítása:

→ Lazítsa meg a szorítógyűrűt ⑮, a fogantyút ① húzza ki a kívánt rúd hosszra, majd újból szorítsa meg a szorítógyűrűt ⑮.

A szorítógyűrűt ⑮ olyan erősen kell megszorítani, hogy a rúd ne tudjon elcsúszni.

A pótfogantyú beállítása:

→ Húzza meg a pótfogantyú ⑳ reteszét ⑲, a pótfogantyút ㉔ állítsa a kívánt dőlésre majd engedje el a reteszelést ⑲.

Ha a fűszegélynyíró helyesen a testmagassághoz van igazítva, a testtartás egyenes és a fűnyíró feje **1. munkavégzési helyzetben** enyhén előre van dőlve.

→ A fűszegélynyírót a fogantyútól ① és a pótfogantyútól fogva ㉔ úgy tartsa, hogy a fűszegélynyíró feje enyhén előre legyen dőlve.

A növényvédő beállítása:

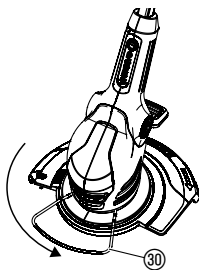

Munkapozíció

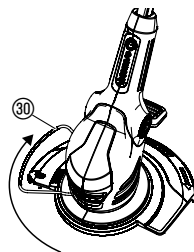

Parkolási pozíció

→ A növényvédőt ③ 90°-kal bekattanásig el tudja forgatni a kívánt pozíció eléréséhez.

A fűszegélynyíró indítása:

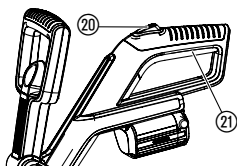

Szállmehosszabítás (automata):

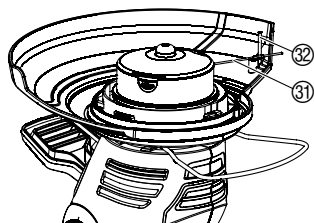

A fűszegélynyíró indítása:

1. Nyomja le a biztonsági reteszt ⑳, tartsa lenyomva, majd kapcsolja be a markolaton lévő indítógombot ㉑.
2. Engedje el a biztonsági reteszt ⑳.

A fűszegélynyíró kikapcsolása:

→ Engedje el a markolaton lévő indítókart ㉑.

Csak abban az esetben tud teljesen tiszta vágást elérni, ha a vágószál ㉓ maximális hosszúságú.

Kikapcsolás után, amikor az orsó nyugalmi állapotba kerül, akkor a vágószál ㉓ automatikusan megnövekszik.

A vágószál csak kis fokozatokban növekszik, ezért bizonyos esetekben szükséges lehet, hogy többször is megismételje a ki-, bekapcsolási folyamatot (akár hatszor is). Fontos, hogy az orsó minden egyes alkalommal teljesen nyugalmi helyzetbe kerüljön.

A vágószál akkor éri el a kívánt hosszt, ha a bekapcsolás után hallható, amint a szálszabályozóhoz ㉔ hozzáütődik.

Ha elfogyott a vágószál, akkor az egész orsót cserélni kell. (GARDENA pótszálorsó, cikksz. 5306).

6. Tárolás

Üzemen kívül helyezés:

Gyermekektől elzárt helyen tárolja.

1. Töltse fel az akkumulátort.
2. A damilos fűszegélynyírót száraz, fagymentes helyen tárolja.

Ajánlás:

A fűszegélynyírót a fogantyútól fel lehet akasztani. Felfüggesztett tárolás esetén a fűszegélynyíró feje nincs fölöslegesen terhelve.

Hulladékkehelyezés:

(az RL 2012/19/EU szerint)



A készülék nem helyezhető el a normál hulladékban, hanem szakszerű módon kell ártalmatlanítani.

→ Fontos: A készüléket az Ön helyi hulladékkehelyező udvarában kell leadni.

Az akkumulátor hulladékkezelése:



A GARDENA Li-akkumulátor lítium-ion cellákat tartalmaz, melyet nem szabad normál háztartási hulladék közé dobni.

Fontos:

A szakszerű hulladékkezelést átvállalják a szakkereskedők, vagy az erre szakosodott gyűjtőhelyek.

1. Teljesen merítse le a lítium-ion cellákat.
2. Gondoskodjon a lítium-ion cellák szakszerű hulladékkezeléséről.

7. Karbantartás

VESZÉLY!



A vágósál balesetveszélyes!

→ A fűszegélynyíró karbantartása előtt az akkumulátort azonnal ki kell húzni.

Balesetveszély és anyagi kár keletkezhet!

→ Tilos a fűszegélynyíró készüléket vízzel, vagy vízszugárral tisztítani (főleg nagy nyomással)!

A léghűtés nyílásain sosem lehet szennyeződés.

→ Minden használat után tisztítsa meg az összes mozgó alkatrészt, és távolítsa el a fű- és szennyeződésmaradványokat a fedélről (11) és a levegőnyílásokból (22).

Fűszegélynyíró tisztítása:

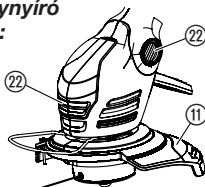

A pótszálorsó cseréje:



Sérülésveszély!

→ Soha ne használjon fém vágóelemeket, vagy a GARDENA által nem ajánlott alkatrészeket, tartozékokat.

Csak eredeti GARDENA-tekerccseket használjon. A tekerccseket GARDENA-kereskedőjétől, vagy közvetlenül a GARDENA-szerviztől szerezheti be.

• GARDENA szálorsó a damilos fűszegélynyíróhoz **Cikksz. 5306**

1. Húzza ki az akkumulátort.
 2. A tekerccsfedél (18) mindkét patentjét (33) egyszerre nyomja össze, és húzza le.
 3. Vegye le a tekerccset (35).
 4. Távolítsa el az esetleges szennyeződéseket.
 5. Fűzze be az új pótszálorsó (35) vágószálat (31) és fűzze át a furaton (34), és húzza ki kb. 10 cm-re.
 6. Helyezze be a pótszálorsót (35).
Közben figyeljen, hogy a vágósál (31) ne szoruljon be.
 7. A tekerccsfedelelet (18) úgy helyezze be a tekerccstartóba, hogy a két retesz (33) bekattanjon.
- Ha nem lehet felhelyezni a tekerccsfedelelet (18), a tekerccset addig kell ide-oda forgatni, míg a tekerccs (35) teljesen a tekerccstartóba nem kerül.

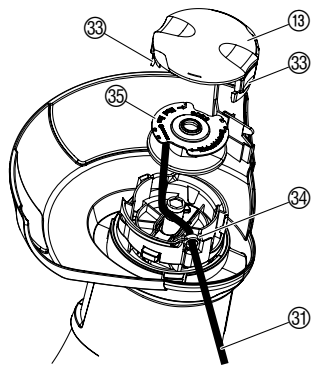

8. Zavarok elhárítása

Sérülésveszély!



A vágószál balesetveszélyes!

→ Üzemzavar esetén azonnal vegye ki az akkumulátort!

A szál manuális kihúzása a pótszálsorsóból:

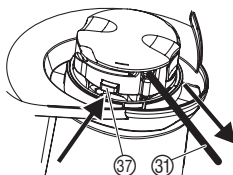

A túl rövid vágószálat, vagy ha bekapcsoláskor nem hosszabbodik meg a vágószál, manuálisan újra ki lehet húzni.

1. Vegye le az akkumulátort.
2. Az automata kitolót (37) kézzel tartsa lenyomva, és ezzel egyidejűleg húzzon a vágószálon (31).

Becsúszott / elkopott vágószál:

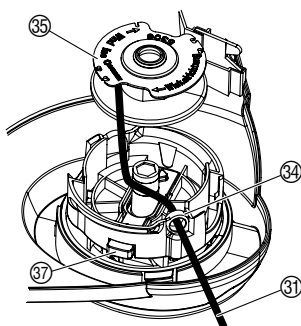

Ha a vágószál becsúszott az orsóba, vagy az automata szálmeghosszabbítás a vágószál húzása után sem működik, lehetséges, hogy az orsóban (35) található vágószál (31) összeolvadt, összezeragadt.

1. Vegye le az akkumulátort.
2. Az orsót (35) az 7. Karbantartás "Orsócsere" fejezet szerint távolítsa el.
3. A vágószálat (31) tekerje le, tisztítsa meg az orsót (35) és a vágószálat (31), és tekerje vissza a szálat (31) az orsóra (35).
4. Tisztítsa meg az automata kitolót (37).
Az automata kitolónak szabadon eltolhatóknak kell lennie.
5. Helyezze vissza az orsót az 7. Karbantartás "Orsócsere" című fejezet szerint.

Üzemzavar

Lehetséges ok

Javítás

A fűszegélynyíró már nem vág

Elfogyott a vágószál.

→ Cserélje ki a vágószálat (lásd 7. Karbantartás "Orsócsere").

A vágószál túl rövid, vagy nem működik az automata szálmeghosszabbítás.

→ Húzza meg manuálisan a vágószálat az orsóból.

A vágószál becsúszott az orsóba, vagy összeolvadt, összezeragadt.

→ Szabadítsa ki a becsúszott/ elkopott vágószálat.

A szál nem lehet meghosszabbítani

A szál túl szárazzá és rideggé vált (pl. a tél során).

→ A szálsorsót helyezze kb. 10 órára langymeleg vízbe.

A fűszegélynyíró nem indul el

Üres az akkumulátor.

→ Töltse fel (lásd 4. Üzembehelyezés).

Az akkumulátor nincs helyesen a nyélre tolvá.

→ Úgy tolja rá az akkumulátort a fogantyúra, hogy a rögzítő gombok bekattanjanak.







Motor leblokkolva.

→Távolítsa a motor blokkolásának okát és indítsa újra a készüléket.

A vágószál gyorsan elfogyott

A vágószál gyakran érintkezik kemény tárgyakkal.

→ Kerülje el a vágószál érintkezését kemény tárgyakkal.

Üzemzavar	Lehetséges ok	Javítás
A fűszegélynyíró nem működik. A hibajelző LED  villog	Az akkumulátor túlterhelt.	→ Várjon 10 másodpercet. Nyomja meg a  gombot az akkun és indítsa újra a készüléket.
	Túllépte az engedélyezett hőmérsékletet.	→ Az akkut hagyja kb. 15 percig hűlni. Nyomja meg a  gombot az akkun és indítsa újra a készüléket.
A töltésjelző lámpa  a töltőkészüléken nem világít	A töltőkészülék vagy a töltőkábel nincs helyesen bedugva.	→ A töltőkészüléket és a töltőkábelt csatlakoztassa helyesen.
A töltéstjelző lámpa  a töltőkészüléken gyorsan villog (másodpercenként 2-szer)	Töltési hiba.	→ Húzza ki és ismét dugja be töltőkészüléket.
A fűszegélynyíró nem működik. A hibajelző LED  világít	Akku hiba/ meghibásodott akku.	→ Nyomja meg a  gombot az akkun és indítsa újra a készüléket.
Az akkumulátort nem lehet már feltölteni	Az akkumulátor meghibásodott.	→ Cserélje ki az akkut (Cikksz. 9840).

Kizárólag eredeti GARDENA BLi-18 (cikksz. 9840) csereakkumulátort szabad használni. Ezt GARDENA szakkereskedőnél, vagy GARDENA szervizben lehet megvásárolni.



Más üzemzavarok esetén szíveskedjék kapcsolatba lépni a GARDENA szervizzel. Javításokat csak a GARDENA szervizállomásokkal vagy a GARDENA által felhatalmazott szakkereskedőkkel szabad végeztetni.

9. Kapható tartozékok

GARDENA Csereakkumulátor BLi-18	Akkumulátor a plusz működési idő érdekében vagy cseréhez, 2,6 Ah-val.	Cikksz. 9840
GARDENA szálorsó a damilos fűszegélynyíróhoz		Cikksz. 5306

10. Műszaki adatok

Fűszegélynyíró	EasyCut Li-18/23 (Cikksz. 9824)
Vágószál átmérője	1,5 mm
Vágási szélesség	230 mm
Száltartalék	10 m
Szálmeghosszabbítás	automatikus
Szálorsó fordulatszáma	kb. 8500 U/ perc
Súly, akkumulátorral	kb. 2,8 kg

A munkahelyre vonatkoztatott emissziós tényező $L_{pa}^{1)}$	68 dB (A)
Tűréshatár k_{pa}	3 dB (A)
Zajtelsítmény-szint $L_{WA}^{2)}$	mért 86 dB (A) / garantált 90 dB (A)
Tűréshatár k_{WA}	4,3 dB (A)
Kéz-kar rezgés $a_{vhw}^{1)}$	3,5 m/s ²
Tűréshatár k_a	1,5 m/s ²
Akkumulátor	Lítium-ion (18 V)
Akku teljesítménye	2,6 Ah
Akku töltési ideje	kb. 3,5 h 80 % / kb. 5 h 100 %
Üzemidő 1 töltéssel (üresjárat)*	kb. 60 perc (teljesen feltöltött akku esetén)
Töltő	
Hálózati feszültség	230 V / 50 – 60 Hz
Legnagyobb kimeneti áram	600 mA
Kimeneti feszültség	18 V (DC)

Mérési eljárás ¹⁾ IEC 60335-2-91 ²⁾ RL 2000/14/EG szerint.

* Az alkalmazástól, a lenyírandó fű minőségétől és állapotától függően a szegélynyíró tényleges használati ideje eltérhet az üresjáratra megadott értéktől.



A megadott rezgés kibocsátási érték egy szabadalmaztatott vizsgálati módszerrel került mérésre és alkalmas egy másik elektromos készülékkel való összehasonlításra. Ez a rezgés kibocsátási érték irányadó becslült értéknek tekinthető. A rezgés kibocsátási érték a tényleges használat közben eltérhet a mért értéktől.

11. Szerviz/garancia

Szerviz:

Kérjük, vegye fel velünk a kapcsolatot a hátoldalon lévő címen.

Garancia:

A GARDENA Manufacturing GmbH a jelen készülékre 2 év garanciát biztosít (a vásárlás dátumától számítva). Ez a garancia minden olyan lényeges hiányosságra vonatkozik, mely bizonyíthatóan anyag- vagy gyártási hibára vezethető vissza. A garanciális szolgáltatás választásunk szerint lehet a hozzánk beküldött készülék kifogástalan új készülékre való cseréje vagy ingyenes javítása, amennyiben a következő előfeltételek teljesülnek:

- A készüléket szakszerűen és a vevőtájékoztatóban leírtaknak megfelelően kezelték.
- Sem a vevő, sem harmadik személy nem kísérelte meg a készülék javítását.

A vágószál és az orsófedél kopóalkatrészek, ezért a garancia alól ki vannak zárva.

Ez a gyártó garancia nem helyettesíti a kereskedővel, eladóval szembeni biztosítási igényeket.

Kérjük, hogy ha nehézségei támadnának a készülékkel, forduljon a szervizünkhöz.

D Produkthaftung

Wir weisen ausdrücklich darauf hin, dass wir nach dem Produkthaftungsgesetz nicht für durch unsere Geräte hervorgerufene Schäden einzustehen haben, sofern diese durch unsachgemäße Reparatur verursacht oder bei einem Teileaustausch nicht unsere originale GARDENA Teile oder von uns freigegebene Teile verwendet wurden und die Reparatur nicht vom GARDENA Service oder dem autorisierten Fachmann durchgeführt wird. Entsprechendes gilt für Ergänzungssteile und Zubehör.

GB Product Liability

We expressly point out that, in accordance with the product liability law, we are not liable for any damage caused by our units if it is due to improper repair or if parts exchanged are not original GARDENA parts or parts approved by us, and, if the repairs were not carried out by a GARDENA Service Centre or an authorised specialist. The same applies to spare parts and accessories.

F Responsabilité

Nous vous signalons expressément que GARDENA n'est pas responsable des dommages causés par ses appareils, dans la mesure où ces dommages seraient causés suite à une réparation non conforme, dans la mesure où, lors d'un échange de pièces, les pièces d'origine GARDENA n'auraient pas été utilisées, ou si la réparation n'a pas été effectuée par le Service Après-Vente GARDENA ou l'un des Centres SAV agréés GARDENA. Ceci est également valable pour tout ajout de pièces et d'accessoires autres que ceux préconisés par GARDENA.

NL Productaansprakelijkheid

Wij wijzen er nadrukkelijk op, dat wij op grond van de wet aansprakelijkheid voor producten niet aansprakelijk zijn voor schade ontstaan door onze apparaten, indien deze door onvakkundige reparatie veroorzaakt zijn, of er bij het uitwisselen van onderdelen geen gebruik gemaakt werd van onze originele GARDENA onderdelen of door ons vrijgegeven onderdelen en de reparatie niet door de GARDENA technische dienst of de bevoegde vakman uitgevoerd werd. Ditzelfde geldt voor extra-onderdelen en accessoires.

S Produktansvar

Tillverkaren är inte ansvarig för skada som orsakats av produkten om skadan beror på att produkten har reparerats felaktigt eller om, vid reparation eller utbyte, andra än Original GARDENA reservdelar har använts. Samma sak gäller för kompletteringsdelar och tillbehör.

DK Produktansvar

Vi gør udtrykkeligt opmærksom på, at vi i henhold til produktansvarsloven ikke er ansvarlige for skader forårsaget af vores udstyr, såfremt det sker på grund af uautoriserede reparationer eller hvis dele er skiftet ud og der ikke er anvendt originale GARDENA dele eller dele godkendt af os, eller hvis reparationerne ikke er udført af GARDENA-service eller en autoriseret fagmand. Det samme gælder for ekstra udstyr og tilbehør.

FI Tuotevastuu

Korostamme nimenomaan, että tuotevastuulain nojalla emme ole vastuussa laitteistamme johtuneista vahingoista, mikäli nämä ovat aiheutuneet epäasianmukaisesta korjauksesta tai osia vaihdettaessa ei ole käytetty alkuperäisiä GARDENA-varaosia tai hyväksymiämme osia ja korjauksen on suorittanut muu kuin GARDENA-huoltokeskus tai valtuuttamamme ammattihenkilö. Tämä pätee myös lisäksiin ja lisävarusteisiin.

I Responsabilità del prodotto

Si rende espressamente noto che, conformemente alla legislazione sulla responsabilità del prodotto, non si risponde di danni causati da nostri articoli se originati da riparazioni eseguite non correttamente o da sostituzioni di parti effettuate con materiale non originale GARDENA o comunque da noi non approvato e, in ogni caso, qualora l'intervento non venga eseguito da un centro assistenza GARDENA o da personale specializzato autorizzato. Lo stesso vale per le parti complementari e gli accessori.

E Responsabilidad de productos

Advertimos que conforme a la ley de responsabilidad de productos no nos responsabilizamos de daños causados por nuestros aparatos, siempre y cuando dichos daños hayan sido originados por arreglos o reparaciones indebidas, por recambios con piezas que no sean piezas originales GARDENA o bien piezas no autorizadas por nosotros, así como en aquellos casos en que la reparación no haya sido efectuada por un Servicio Técnico GARDENA o por un técnico autorizado. Lo mismo es aplicable para las piezas complementarias y accesorios.

P Responsabilidade sobre o produto

Queremos salientar que segundo a lei da responsabilidade do fabricante, nós não nos responsabilizaremos por danos causados pelo nosso equipamento, quando estes ocorrerem em decorrência de reparações inadequadas ou da substituição de peças por peças não originais da GARDENA, ou peças não autorizadas.

A responsabilidade tornar-se-à nula também depois de reparações realizadas por oficinas não autorizadas pela GARDENA. Esta restrição valerá também para peças adicionais e acessórios.

PL Odpowiedzialność za produkt

Zwracamy Państwu uwagę, że nie ponosimy odpowiedzialności za uszkodzenia naszych maszyn, bądź szkody spowodowane ich wadliwym funkcjonowaniem, powstałe na skutek nieprawidłowo przeprowadzonych napraw lub użycia nieoryginalnych części zamiennych. Naprawy winny być przeprowadzane tylko przez punkty serwisowe Husqvarna lub autoryzowane serwisy. Dotyczy to również części uzupełniających i oprzyrządowania.

H Termékszavatosság

Nyomatékosan utalunk arra a tényre, hogy a termékszavatossági törvény szerint nem kell jótállást vállalnunk azokra a károokra, amelyeket nem a mi készülékeink okoztak, ha ezeket átkészületlen javítás okozta vagy egy alkatrész kicserélésénél nem a mi eredeti GARDENA alkatrészeinket vagy általunk engedélyezett alkatrészeket használták fel és a javítást nem a GARDENA szerviz vagy egy erre felhatalmazott szakember végezte. Hasonlóképpen érvényes ez a kiegészítő alkatrészekre és tartozékokra is.

CZ Odpovědnost za výrobek

Výslovně upozorňujeme na to, že podle zákona o odpovědnosti za výrobek nenese odpovědnost za škody způsobené našimi přístroji, pokud byly způsobené neodbornou opravou nebo použitím jiných než našich originálních náhradních dílů GARDENA nebo námi schválených dílů a neprovedením opravy servisem GARDENA nebo autorizovaným odborníkem. Odpovídající platí i pro doplňkové díly a příslušenství.

SK Predmet záruky

Upozorňujeme dôrazne na to, že podľa zákona o poskytovaní záruk nezodpovedáme za škody spôsobené našimi výrobkami, v prípade, že boli boli vyvolané neodbornými opravami, výmenou dielcov, ktoré nepatria k originálnym dielom GARDENA alebo neboli nami schválené a rovnako boli spôsobené servisnými zásahmi, ktoré neboli vykonané servisom GARDENA alebo autorizovaným odborníkom. Rovnako to platí pre doplnky a príslušenstvo.

GR Ευθύνη για το προϊόν

Σας υπενθυμίζουμε ρητά, ότι σύμφωνα με το νόμο περί ευθύνης για τα προϊόντα δεν ευθυνόμαστε για ενδεχόμενες βλάβες που προκαλούνται από τις συσκευές μας, εφόσον οφείλονται σε μία ακατάλληλη επισκευή ή σε μια αντικατάσταση τμημάτων για την οποία δεν έχουν χρησιμοποιηθεί τα πρωτότυπα ανταλλακτικά της GARDENA ή τα από μας εγκεκριμένα ανταλλακτικά και σε περίπτωση που δεν εκτελείται η επισκευή από το Τμήμα Εξυπηρέτησης Πελατών της GARDENA ή από έναν εξουσιοδοτημένο εξειδικευμένο τεχνίτη. Το ίδιο ισχύει για εξαρτήματα και συμπληρωματικά τμήματα.

SLO Jamstvo za izdelek

Pismo poudarjamo, da po zakonu jamstva za izdelek nismo odgovorni za škodo, ki bi nastala zaradi uporabe našega izdelka, prav tako tudi ne za škodo ki bi nastala zaradi nepravilnega popravila izdelka ali pri napačni zamenjavi delov, ki niso originalni deli GARDENA ali pri uporabi z naše strani potrjenih delov, ki pa niso bili vgrajeni v servisu GARDENA ali v naši pooblašteni servisni službi. Enako velja tudi za nadomestne dele in opremo.

HR Odgovornost za proizvod

Izričito napominjemo da u skladu sa Zakonom o odgovornosti za proizvode nismo odgovorni za štete uzrokovane našim uređajima ako su one izazvane nestručnim popravkom ili u slučaju zamjene dijelova nisu korišteni originalni GARDENA dijelovi ili dijelovi koje smo odobrili i popravak nije izvršio GARDENA servis ili ovlašteni stručnjak. Isto vrijedi i za dodatne dijelove i pribor.

RO Responsabilitatea legala a produsului

Menționăm în mod expres ca, în concordanță cu responsabilitatea legală a produsului, nu suntem răspunzători de nici un accident provocat de produsele noastre dacă se datorează reparării necorespunzătoare sau dacă piesele de schimb nu sunt originale GARDENA sau aprobate de GARDENA, sau dacă reparațiile nu au fost efectuate de un Centru de Service GARDENA sau un specialist autorizat. Aceleași prevederi se aplică și pieselor de schimb și accesoriilor.

BG Отговорност за качество

Изрично подчертаваме, че съгласно закона за отговорност за качество, ние не носим отговорност за вредите причинени от нашите уреди, ако същите са причинени от неправилен ремонт или при подмяната на части не са използвани оригинални части на GARDENA или части одобрени от нас и ремонта не е извършен от сервиз на GARDENA или оторизиран специалист. Същото важи за допълнителните части и принадлежности.

EST Tootevastutus

Juhime teie tähelepanu sellele, et tootevastutusseaduse kohaselt ei vastuta me meie seadmete poolt põhjustatud kahjude eest, kui need on tekkinud asjatundmatu paranduse tagajärjel või kui detaili vahetamisel ei kasutatud GARDENA originaalvaruosi ega meie poolt kasutada lubatud varuosia ja kui parandustöid ei ole teinud GARDENA klienditeenindusspetsialistid ega meie volitatud spetsialistid. Sama kehtib lisadetailide ja tarvikute kohta.

LT Atsakomybė už produkciją

Nurodome, kad remdamiesi Atsakomybės už produkciją įstatymu, neatsakome už nuostolius, sukeltus mūsų prietaisų, jei jie atsirado dėl netinkamo remonto, arba, jei keičiant dalis, buvo naudojamasi neoriginalios GARDENA dalys arba dalys, kurių mes neleidome naudoti, o remontą atliko ne GARDENA servisas arba neįgaliotasis specialistas. Tas pats galioja papildomoms dalims ir priedams.

LV Produkta atbildība

Mēs skaidri norādām uz to, ka saskaņā ar Produktu atbildības likumu, mēs neatbildam par mūsu iekārtu radītiem zaudējumiem, ciktāl tos ir izraisījis neatbilstošs remonts vai daļu nomaiņa ar neoriģinālām GARDENA daļām vai ne ar mūsu norādītajām detaļām un remontu nav veicis GARDENA serviss vai pilnvarots speciālists. Tas pats attiecas uz papildinošajām daļām un piederumiem.

<p>D EG-Konformitätserklärung Der Unterzeichnete Husqvarna AB, 561 82 Huskvarna, Sweden bestätigt, dass die nachfolgend bezeichneten Geräte in der von uns in Verkehr gebrachten Ausführung die Anforderungen der harmonisierten EU-Richtlinien, EU-Sicherheitsstandards und produktspezifischen Standards erfüllen. Bei einer nicht mit uns abgestimmten Änderung der Geräte verliert diese Erklärung ihre Gültigkeit.</p>	<p>H EU-Megfelelőeségi nyilatkozat Alulírott, a Husqvarna AB, 561 82 Huskvarna, Sweden igazolja azt, hogy az alábbiakban megnevezett készülékek, az általunk forgalomba hozott kivitelben teljesítik a harmonizációs EU-irányelvek, az EU biztonsági szabványok és a termékre jellemző szabványok követelményeit. Ha a készülékeken a mi beleegyezésünk nélkül változtatást végeznek, akkor ez a nyilatkozat érvényét veszti.</p>
<p>GB EU Declaration of Conformity The undersigned Husqvarna AB, 561 82 Huskvarna, Sweden hereby certifies that, when leaving our factory, the units indicated below are in accordance with the harmonised EU guidelines, EU standards of safety and product specific standards. This certificate becomes void if the units are modified without our approval.</p>	<p>CZ Prohlášení o shodě EU Podepsaný Husqvarna AB, 561 82 Huskvarna, Sweden potvrzuje, že dále uvedené přístroje v námi do provozu uvedeném provedení splňují požadavky harmonizovaných směrnic EU, bezpečnostních norem EU a norem specifických pro výrobek. Při námi neschválené změně přístrojů ztrácí toto prohlášení platnost.</p>
<p>F Certificat de conformité aux directives européennes Le constructeur, soussigné : Husqvarna AB, 561 82 Huskvarna, Sweden déclare qu'à la sortie de ses usines le matériel neuf désigné ci-dessous étai conforme aux prescriptions des directives européennes énoncées ci-après et conforme aux règles de sécurité et autres règles qui lui sont applicables dans le cadre de l'Union européenne. Toute modification portée sur ce produit sans l'accord express de GARDENA suppose la validité de ce certificat.</p>	<p>SK EU-Vyhlasenie o zhode Nižšie uvedená firma Husqvarna AB, 561 82 Huskvarna, Sweden vyhlasuje, že uvedené zariadenia, ktoré uviedla na trh v tomto vyhotovení, spĺňajú požiadavky harmonizovaných smerníc EU, bezpečnostných noriem EU a noriem špecifických pre výrobok. Pri zmene zariadenia, ktorá nebola odsúhlasená výrobcom stráca toto vyhlásenie platnosť.</p>
<p>NL EU-overeenstemmingsverklaring Ondergetekende Husqvarna AB, 561 82 Huskvarna, Sweden bevestigt, dat de volgende genoemde apparaten in de door ons in de handel gebrachte uitvoering voldoen aan de eis van, en in overeenstemming zijn met de EU-richtlijnen, de EU-veiligheidsstandaard en de voor het product specifieke standaard. Bij een niet met ons afgestemde verandering aan de apparaten verliest deze verklaring haar geldigheid.</p>	<p>GR Δήλωση Συμμόρφωσης προς τις Οδηγίες της ΕΕ Η υπογράφουσα Husqvarna AB, 561 82 Huskvarna, Sweden δηλώνει, ότι τα εξής αναφερόμενα εκδοόμενα από την εταιρία μας προϊόντα ανταποκρίνονται σε όλες τις εναρμονισμένες προδιαγραφές της ΕΕ, στα πρότυπα ασφαλείας της ΕΕ και στα ειδικά για το προϊόν πρότυπα. Σε μία μη συμφωνημένη με την εταιρία μας τροποποίηση των συσκευών αυτή η δήλωση χάνει την ισχύ της.</p>
<p>S EU Tillverkarintyg Undertecknad firma Husqvarna AB, 561 82 Huskvarna, Sweden intygar härmed att nedan nämnda produkter överensstämmer med EU:s direktiv, EU:s säkerhetsstandard och produktspecifikation. Detta intyg upphör att gälla om produkten ändras utan vårt tillstånd.</p>	<p>SLO EU-izjava o skladnosti Podpisani proizvajalca «Husqvarna AB, 561 82 Huskvarna, Sweden» s podpisom potrjuje, da sledeće opisana naprava, ki smo jo poslali na tržišče izpolnjuje zahteve harmoniziranih standardov ES-smernic, ES-varnostnih standardov in izdelku specifičnih standardov. V primeru spremembe na napravi brez našega pisnega dovoljenja ta izjava izgubi svojo pomen in veljavnost.</p>
<p>DK EU Overensstemmelse certifikat Undertegnede Husqvarna AB, 561 82 Huskvarna, Sweden bekræfter hermed, at enheder listede herunder, ved afsendelse fra fabrikken, er i overensstemmelse med harmoniserede EU retningslinjer, EU sikkerheds standarder og produkt specifikations standarder. Dette certifikat træder ud af kraft hvis enhederne er ændret uden vor godkendelse.</p>	<p>HR Izjava o skladnosti EU-a Dolje potpisana tvrtka Husqvarna AB, 561 82 Huskvarna, Sweden ovime potvrđuje da dolje navedeni uređaji u izvedbi plaširanoj na tržište ispunjavaju zahtjeve harmoniziranih EU smjernica, EU sigurnosnih normi i normi za određene proizvode. Ova izjava postaje ništavna u slučaju izmjene uređaja koje nismo odobrili.</p>
<p>FI EU-yhdenmukaisuusvakuutus Allekirjoittanut Husqvarna AB, 561 82 Huskvarna, Sweden vakuuttaa, että alla mainittu laitteet täyttävät tehtaaltamme lähtiesään yhdenmukaisistettujen EU-direktiivien, EU-turvallisuusstandardien ja tuotekohtaisten standardien vaatimukset. Laitteisiin tehyd muutokset, joista ei ole sovittu kanssamme, joutavat tämän vakuutuksen raukaamiseen.</p>	<p>RO UE-Certificat de conformitate Prin prezenta Husqvarna AB, 561 82 Huskvarna, Sweden, certifica faptul ca, in momentul in care produsele mentionate mai jos ies din fabrica sunt in concordanta cu directivele UE, standardele de siguranta UE si standardele specifice ale produsului UE. Acest certificat devine nul in cazul modificării aparatului fără aprobarea noastră.</p>
<p>I Dichiarazione di conformità alle norme UE La sottoscritta Husqvarna AB, 561 82 Huskvarna, Sweden certifica che il prodotto qui di seguito indicato, nei modelli da noi commercializzati, è conforme alle direttive armonizzate UE nonché agli standard di sicurezza e agli standard specifici di prodotto. Qualunque modifica apportata al prodotto senza nostra specifica autorizzazione invalida la presente dichiarazione.</p>	<p>BG ЕС-Декларация за съответствие Подписаната фирма Husqvarna AB, 561 82 Huskvarna, Sweden декларира, че описаните по-долу уреди, пуснати в продажба съгласно нашата спецификация, изпълняват изискванията на хармонизираните ЕС-директиви, ЕС-стандарти за безопасност и специфичните производствени стандарти. При промяна на уреда, която не е съгласувана с нас, тази декларация губи своята валидност.</p>
<p>E Declaración de conformidad de la UE El que suscribe Husqvarna AB, 561 82 Huskvarna, Sweden declara que la presente mercancía, objeto de la presente declaración, cumple con todas las normas de la UE, en lo que a normas técnicas, de homologación y de seguridad se refiere. En caso de realizar cualquier modificación en la presente mercancía sin nuestra previa autorización, esta declaración pierde su validez.</p>	<p>EST Eli vastavusdeklaratsioon Allkirjutanud Husqvarna AB, 561 82 Huskvarna, Sweden kinnitab, et kirjeldatud seade vastab meie poolt riigusse viidud kujul ELi harmoniseeritud direktiividele, ELi ohutusstandarditele ja tootega seotud standarditele. Melega kooskõlastamata muudatus tegemise korral seadmel kaotab see deklaratsioon kehtivuse.</p>
<p>P Certificado de conformidad da UE Os abaixo mencionados Husqvarna AB, 561 82 Huskvarna, Sweden, por este meio certificam que ao sair da fábrica os aparelhos abaixo mencionados estão de acordo com as direttrizes harmonizadas da UE, padrões de segurança e de produtos específicos. Este certificado ficará nulo se as unidades forem modificadas sem a nossa aprovação.</p>	<p>LT ES Atitikties deklaracija Pasirašanti nurodė Husqvarna AB, 561 82 Huskvarna, Sweden patvirtina, kad žemiau įvardyti prietaisai ir jų modeliai, kurie buvo pagaminti mūsų gamyklose atitinka ES direktyvas, ES saugumo standartus ir specifinius gaminių standartus. Atlikus bet kokį prietaiso pakeitimą, kuris nėra suderintas su mumis, ši deklaracija praranda galiojimą.</p>
<p>PL Deklaracja zgodności Unii Europejskiej Husqvarna AB, 561 82 Huskvarna, Sweden potwierdza, że poniżej określone urządzenia w wersji oferowanej przez nas do sprzedaży spełniają wymagania zharmonizowanych dyrektyw Unii Europejskiej, standardu bezpieczeństwa Unii Europejskiej i standardu specyficznego dla tego typu produktów. W przypadku zmiany urządzenia, która nie została z nami uzgodniona, niniejsza deklaracja traci moc obowiązującą.</p>	<p>LV ES-atbilstības deklarācija Parakstīstusies Husqvarna AB, 561 82 Huskvarna, Sweden, Vācija apstiprina, ka sekojoši apzīmētās iekārtas, kuras mēs izplatām, savā izpildījumā atbilst harmonizētajām ES direktīvām, ES drošības standartiem un produkta specifiskajiem standartiem. Ar mūsu neapstiprinātām izmaiņām iekārtā šī deklarācija zaudē savu derīgumu.</p>

<p>Bezeichnung der Geräte: Description of the units: Désignation du matériel : Omschrijving van de apparaten: Produktbeskrivning: Beskrivelse af produktet: Laitteiden nimitys: Descrizione dei prodotti: Descripción de la mercancía: Descrição dos aparelhos:</p> <p>Nazwa urządzenia: A készülékek megnevezése:</p> <p>Označení přístrojů: Označenie zariadenia: Ονομασία της συσκευής:</p> <p>Opis naprave: Oznaka uređaja: Descrierea articolelor: Обозначение на уредите: Seadmete nimetus: Prietaisų pavadinimas: Iekārtu apzīmējums:</p>	<p>Accu-Turbotrimmer Accu Turbotrimmer Coupe-bordures à batterie</p> <p>Accu-Turbotrimmer Accu-Turbotrimmer Accu-turbotrimmer Accu-turbotrimmeri Turbotrimmer a batteria Recortabordes con accu Aparador de relva Accu-Turbo-trimmer Podkaszarka akumulatorowa Akkumulátoros damilos fűszegélynyíró Akkumulátorový turbotrimmer Akkumulátorový turbotrimmer Επαναφορτιζόμενο κουρευτικό πετονιάς Akkumulatorski turbo obrezovalnik Baterijski turbo trimmer za travu Turbotrimmer cu baterie Акумуляторен Турботриммер Akuga turbotrimmer Akkumulatörinè turbo žoljapjovë Turbotrimmeris ar akumulatoru</p>	<p>Schall-Leistungspegel: Noise level: Puissance acoustique : Geluidsniveau: Ljudnivá: Lydytriksniaveau: Melun tehotaso: Livello rumorosità: Nivel sonoró: Nível de ruído: Poziom napięzenia dźwięku: Zajteljesítmény szint: Hluková hladina výkonu: Výkonová hladina hluku: Επίπεδο ισχύος ήχου: Nivo hrupa: Razina zvučne snage Nível de putere acustică: Ниво на шума: Helivõimsuse tase: Garso stiprumo lygis: Troksņu jaudas līmenis:</p> <p>gemessen/garantiert measured/guaranteed mesurée/garantie gemeten/gegarandeerd uppmått/garanterad afmált/garanti mittattu/taattu testato/garantito medido/garantizado medido/garantido zmierzono/gwarantowane mért/garantált naměřeno/garantovano meraná/garantovaná μετρήθηκαν/εγγυημένα izmerjeno/zagotovljeno izmjereno/garantirano măsurat/garantat измерено/гарантирано mõõdetud/garanteeritud išmatuotas/garantuotas izmērtais/garantētais</p>
<p>Typen: Types: Types : Type: Type: Type: Type: Type: Type: Type: Type: Type: Type: Type:</p>	<p>Art.-Nr.: Art. No.: Référence : Art.nr.: Art.nr.: Art. nr.: Tuoten:o Art.: Art. No: Art. no: Nr artykutu:</p> <p>Cikkszám: Číslo artiklu: Art.: Art.: Art. št.: br. art.: Nr art.: Art.: Art. No: Gaminio nr.: Izstr.:</p>	<p>Art. 9824 86 dB (A) / 90 dB (A)</p>
<p>EU-Richtlinien: EU directives: Directives européennes : EU-richtlijnen: EU directive: EU Retningslinier: EY-direktívit: Direttive UE: Normative UE: Diretrizes da UE: Dyrektivy Unii Europejskiej: EU-irányelvek: Smernice EU: EU-Predpisy: Οδηγίες της ΕΕ: ES-smernice:</p>	<p>EU smjernice: Directive UE: ЕС-директиви: ELI direktíviid: ES direktivos: ES-direktivas:</p> <p>2006/42/EG 2011/65/EG 2000/14/EG 2014/30/EG Ladegerät/Battery charger: 2014/35/EG</p>	<p>Anbringningsjahr der CE-Kennzeichnung: Year of CE marking: Année d'apposition du marquage CE : Installatiejaar van de CE-aanduiding: Märkningsår: CE-Mærkningsår: CE-merkin kiinnitysvuosi: Anno di applicazione della certificazione CE: Colocación del distintivo CE: Ano de marcação pela CE: Rok nadania oznakowania CE: CE-jelzés elhelyezésének éve:</p> <p>Rok umístění značky CE: Rok udelenia značky CE: Έτος σήματος CE: Leto namestitve CE-oznake: Godina dobivanja CE oznake: Anul de marcare CE: Година на поставяне на CE-маркировка: CE-märkjistuse paigaldamise aasta: Metai, kada pažymėta CE-ženklui: CE-marķējuma uzlikšanas gads:</p> <p>2013</p>
<p>Harmonisierte EN: EN ISO 12100 EN 60335-1 EN 50636-2-91</p>	<p>Batterie/Batterie: IEC 62133 Ladegerät/Battery charger: EN ISO 12100 IEC 60335-1 IEC 60335-2-29</p>	<p>Ulm, den 11.02.2016 Ulm, 11.02.2016 Fait à Ulm, le 11.02.2016 Ulm, 11-02-2016 Ulm, 2016.02.11. Ulm, 11.02.2016 Ulmissa, 11.02.2016 Ulm, 11.02.2016 Ulm, 11.02.2016 Ulm, 11.02.2016 Ulm, dnia 11.02.2016 Ulm, 11.02.2016 Ulm, 11.02.2016 Ulm, dná 11.02.2016 Ulm, 11.02.2016 Ulm, 11.02.2016 Ulm, dana 11.02.2016 Ulm, 11.02.2016 Ulm, 11.02.2016 Ulm, 11.02.2016 Ulm, 11.02.2016 Ulm, 11.02.2016 Ulm, 11.02.2016</p> <p>Der Bevollmächtigte Authorised representative Le mandataire De gevolmachtigde Autoriserad representant Autoriseret repræsentant Valtuutettu edustaja Persona delegata La persona autorizada O reprezentante Pelnomocnik Meghatalmazott Zplnomocnenec Spilnomocnený Ο εξουσιοδοτημένος Pooblaščenec Ovlaštena osoba Conducerea tehnică Упълномощен Volitatud esindaja Igaliotatis atstovos Pilnvarotā persona</p> <p><i>Reinhard Pompe</i> Reinhard Pompe Vice President</p>
<p>Hinterlegte Dokumentation: GARDENA-Technische Dokumentation, M. Kugler 89079 Ulm Deposited Documentation: GARDENA Technical Documentation, M. Kugler 89079 Ulm Documentation déposée: Documentation technique GARDENA, M. Kugler 89079 Ulm</p>	<p>Konformitätsbewertungsverfahren: Nach 2000/14/ EG Art. 14 Anhang VI Conformity Assessment Procedure: according to 2000/14/EC Art.14 Annex VI Procédure d'évaluation de la conformité : Selon 2000/14/CE art. 14 Annexe VI</p>	

Deutschland / Germany

GARDENA
Manufacturing GmbH
Central Service
Hans-Lorenser-Straße 40
D-89079 Ulm
Produktfragen:
(+49) 731 490-123
Reparaturen:
(+49) 731 490-290
service@gardena.com

Albania
COBALT Sh.p.k.
Fr. Siri Kodra
1000 Tirana

Argentina
Husqvarna Argentina S.A.
Av. del Libertador 5954 –
Piso 11 – Torre B
(C1428AR) Buenos Aires
Phone: (+54) 11 5194 5000
info.gardena@
ar.husqvarna.com

Armenia
Garden Land Ltd.
61 Tigran Mets
0005 Yerevan

Australia
Husqvarna Australia Pty. Ltd.
Locked Bag 5
Central Coast BC
NSW 2252
Phone: (+61) (0) 2 4352 7400
customer.service@
husqvarna.com.au

Austria / Österreich
Husqvarna Austria GmbH
Industriezeile 36
4010 Linz
Tel.: (+43) 732 77 01 01-485
service.gardena@
husqvarnagroup.com

Azerbaijan
Firm Progress
a. Aliyev Str. 26A
1052 Baku

Belgium
GARDENA Belgium NV/SA
Sterrebeekstraat 163
1930 Zaventem
Phone: (+32) 2 720 92 12
Mail: info@gardena.be

Bosnia / Herzegovina
SILK TRADE d.o.o.
Industrijska zona Bukva bb
74260 Tešanj

Brazil
Husqvarna do Brasil Ltda
Av. Francisco Matarazzo,
1400 – 19º andar
São Paulo – SP
CEP: 05001-903
Tel: 0800-112252
marketing.br.husqvarna@
husqvarna.com.br

Bulgaria
Хускварна България ЕООД
пл. „Андрей Ляпчев“ № 72
1799 София
Тел.: (+359) 02/9753076
www.husqvarna.bg

Canada / USA
GARDENA Canada Ltd.
100 Summerlea Road
Brampton, Ontario L6T 4X3
Phone: (+1) 905 792 9330
info@gardenacanada.com

Chile
Maquinarias Agroforestales
Ltda. (Maga Ltda.)
Santiago, Chile
Avda. Chesterton
8355 comuna Las Condes
Phone: (+56) 2 202 4417
Dalton@maga.cl
Zipcode: 7560330
Temuco, Chile
Avda. Valparaíso # 01466
Phone: (+56) 45 222 126
Zipcode: 4780441

China
Husqvarna (China) Machinery
Manufacturing Co., Ltd.
No. 1355, Jia Xin Rd.,
Ma Lu Zhen, Jia Ding Dist.,
Shanghai
201801
Phone: (+86) 21 59159629
Domestic Sales
www.gardena.com.cn

Colombia
Husqvarna Colombia S.A.
Calle 18 No. 68 D-31, zona
Industrial de Montevideo
Bogotá, Cundinamarca
Tel. 571 2922700 ext. 105
jairo.salazar@
husqvarna.com.co

Costa Rica
Compania Exim
Euroiberoamericana S.A.
Los Colegios, Moravia,
200 metros al Sur del Colegio
Saint Francis – San José
Phone: (+506) 297 68 83
exim_euro@racsca.co.cr

Croatia
SILK ADRIA d.o.o.
Josipa Lončara 3
10090 Zagreb
Phone: (+385) 1 3794 580
silk.adria@zg.t-com.hr

Cyprus
Med Marketing
17 Digeni Akritas Ave
P.O. Box 27017
1641 Nicosia

Czech Republic
Husqvarna Česko s.r.o.
Türkova 2319/5b
149 00 Praha 4 – Chodov
Bezpłatná infolinika:
800 100 425
servis@cz.husqvarna.com

Denmark
GARDENA / Husqvarna
Consumer Outdoor Products
Salgsafdelning Danmark
Box 9003
S-200 39 Malmö
info@gardena.dk

Dominican Republic
BOSQUESA, S.R.L
Carretera Argentina Lacey
Km 5 1/2
Esquina Copal II.
Santiago
Dominican Republic
Phone: (+809) 736-0333
joserbosquesa@claro.net.do

Ecuador
Husqvarna Ecuador S.A.
Arupos E1-181 y 10 de
Agosto Quito, Pichincha
Tel. (+593) 22800739
francisco.jacom@
husqvarna.com.ec

Estonia
Husqvarna Eesti OÜ
Consumer Outdoor Products
Kesk tee 10, Aaviku küla
Rae vald
Harju maakond
75305 Estonia
kontakt.etj@husqvarna.ee

Finland
Oy Husqvarna Ab
Consumer Outdoor Products
Lautautarkankatu 8 B / PL 3
00581 HELSINKI
info@gardena.fi

France
Husqvarna France
9/11 Allée des pierres mayettes
92635 Gennemilliers Cedex
France
http://www.gardena.com/fr
N° AZUR: 0 810 00 78 23
(Prix d'un appel local)

Georgia
ALD Group
Belliahvili 8
1159 Tbilisi

Great Britain
Husqvarna UK Ltd
Preston Road
Aycliffe Industrial Park
Newton Aycliffe
County Durham
DL5 6UP
info.gardena@
husqvarna.co.uk

Greece
Π. ΠΑΠΑΔΟΠΟΥΛΟΣ ΑΕΒΕ
Λωσφ. Αθηνών 92
Αθήνα
Τ.Κ. 104 42
Ελλάδα
Τηλ. (+30) 210 5193 100
info@papaadopoulou.com.gr

Hungary
Husqvarna Magyarország Kft.
Ezred u. 1-3
1044 Budapest
Telefon: (+36) 1 251-4161
vevoszolgalat.husqvarna@
husqvarna.hu

Iceland
Ö. Johnson & Kaaber
Tunguhalsi 1
110 Reykjavik
oaj@oik.is

Ireland
Husqvarna UK Ltd
Preston Road
Aycliffe Industrial Park
Newton Aycliffe
County Durham
DL5 6UP
info.gardena@
husqvarna.co.uk

Italy
Husqvarna Italia S.p.A.
Via Como 72
23868 VALMADRERA (LC)
Phone: (+39) 0341.203.111
info@gardenaitalia.it

Japan
KAKUICHI Co. Ltd.
Sumitomo Realty &
Development Kojimachi
BLDG., 8F
5-1 Nibannyo
Chiyoda-ku
Tokyo 102-0084
Phone: (+81) 33 264 4721
m_ishihara@kaku-ichi.co.jp

Kazakhstan
LAMED Ltd.
155/1, Tazhibayevoi Str.
050060 Almaty
IP Schmidt
Abayavenue 3B
110005 Kstanay

Korea
Kyung Jin Trading Co., LTD.
107-4, SunDuk Bld.,
YangJae-dong,
Seocho-gu,
Seoul, (zipcode: 137-891)
Phone: (+82) (0)2 574-6300

Kyrgyzstan
Alye Maki
av. Moladaya Guardir J 3
720014
Bishkek

Latvia
Husqvarna Latvija
Consumer Outdoor Products
Bākužu iela 6
LV-1024 Rīga
info@husqvarna.lv

Lithuania
UAB Husqvarna Lietuva
Consumer Outdoor Products
Ateities pl. 77C
LT-52104 Kaunas
centras@husqvarna.lt

Luxembourg
Magasins Jules Neuberg
39, rue Jacques Stas
Luxembourg-Gasperich 2549
Case Postale No. 12
Luxembourg 2010
Phone: (+352) 40 14 01
api@neuberg.lu

Mexico
AFOSA
Av. Lopez Mateos Sur # 5019
Col. La Calma 45070
Zapopan, Jalisco
Mexico
Phone: (+52) 33 3818-3434
infoenje@afosa.com.mx

Moldova
Convul S.R.L.
2900 Muncesti Str.
2002 Chisinau

Netherlands
GARDENA Nederland B.V.
Postbus 50176
1305 AD ALMERE
Phone: (+31) 36 521 00 00
info@gardena.nl

Neth. Antilles
Jonka Enterprises N.V.
Sta. Rosa Weg 196
P.O. Box 8200
Curaçao
Phone: (+599) 9 767 6655
pjm@jonka.com

New Zealand
Husqvarna New Zealand Ltd.
P.O. Box 76-437
Manukau City 2241
Phone: (+64) (0) 9 9202410
support.nz@husqvarna.co.nz

Norway
GARDENA
Husqvarna Consumer
Outdoor Products
Salgskontor Norge
Kleverveien 6
1540 Vestby
info@gardena.no

Peru
Husqvarna Perú S.A.
Jr. Ramón Cárcamo 710
Lima 1
Tel: (+51) 1 3320 400 ext. 416
juan.rumozgo@
husqvarna.com

Poland
Husqvarna
Poland Spółka z o.o.
ul. Wyszockiego 15 b
03-371 Warszawa
Phone: (+48) 22 330 96 00
gardena@husqvarna.com.pl

Portugal
Husqvarna Portugal, SA
Lagoa - Albarraque
2635 - 595 Rio de Mouro
Tel.: (+351) 21 922 85 30
Fax: (+351) 21 922 85 36
info@gardena.pt

Romania
Madex International Srl
Soseaua Odaii 117-123,
PO 013603 București, S 1
Phone: (+40) 21 352.76.03
madex@ines.ro

Russia / Россия
ООО „Хускварна“
141400, Московская обл.,
г. Химки,
улица Ленинградская,
владение 39, стр.6
Бизнес Центр
„Химки Бизнес Парк“,
помещение 0B02.04
http://www.gardena.ru

Serbia
Dometl d.o.o.
Autoput za Novi Sad bb
11273 Belgrade
Phone: (+381) 11 848 88 12
miroslav.jeljina@dometl.rs

Singapore
Hy-Ray PRIVATE LIMITED
40 Jalan Pemimpin
#02-08 Tai Ann Building
Singapore 577185
Phone: (+65) 6253 2277
shying@hyray.com.sg

Slovak Republic
Husqvarna Česko s.r.o.
Türkova 2319/5b
149 00 Praha 4 – Chodov
Bezpłatná infolinika:
800 154 044
servis@sk.husqvarna.com
Slovenia
Husqvarna Austria GmbH
Industriezeile 36
4010 Linz
Tel.: (+43) 732 77 01 01-485
service.gardena@
husqvarnagroup.com

South Africa
Husqvarna
South Africa (Pty) Ltd
Postnet Suite 250
Private Bag X6,
Cascades, 3202
South Africa
Phone: (+27) 33 846 9700
info@gardena.co.za

Spain
Husqvarna España S.A.
Calle de Rivas n.º 10
28052 Madrid
Phone: (+34) 91 708 05 00
atencioncliente@gardena.es

Suriname
Agrofix n.v.
Verlengde Hogestraat #22
Phone: (+597) 472426
agrofix@sr.net
Pobox: 2006
Paramaribo
Suriname – South America

Sweden
Husqvarna AB
S-561 82 Huskvarna
info@gardena.se

Switzerland / Schweiz
Husqvarna Schweiz AG
Consumer Products
Industriestrasse 10
5506 Mägenwil
Phone: (+41) (0) 62 887 37 90
info@gardena.ch

Turkey
GARDENA Dost Diş Ticaret
Müessesilik A.Ş.
Sanayi Cad. Adil Sokak
No: 1/B Kartal
34873 İstanbul
Phone: (+90) 216 38 93 939
info@gardena-dost.com.tr

Ukraine / Україна
ТОБ «Хусварна Україна»
вул. Васильківська, 34,
офіс 204-Г
03022, Київ
Тел. (+380) 044 498 39 02
info@gardena.ua

Uruguay
FELI SA
Entre Rios 1083 CP 11800
Montevideo – Uruguay
Tel: (+598) 22 03 18 44
info@felisa.com.uy

Venezuela
Corporacion Casa y Jardín C.A.
Av. Caroni, Edif. Trezmen, PB.
Colinas de Bello Monte.
1050 Caracas.
Tlf: (+58) 212 992 33 22
info@casayjardin.net.ve

9824-20.960.05/0316
© GARDENA
Manufacturing GmbH
D-89070 Ulm
http://www.gardena.com