

THS Li-18/42 Art. 8881

- D Betriebsanleitung**  
Accu-Teleskop-Heckenschere
- GB Operating Instructions**  
Telescopic Accu Hedge Trimmer
- F Mode d'emploi**  
Taille-haies télescopique sur accu
- NL Gebruiksaanwijzing**  
Telescopische accu-heggenschaar
- S Bruksanvisning**  
Accu Teleskophäckssax
- DK Brugsanvisning**  
Akkus-teleskop-hækkeklipper
- FI Käyttöohje**  
Teleskooppivarrellinen akkupensasleikkuri
- N Bruksanvisning**  
Batteri-teleskop-hekksaks
- I Istruzioni per l'uso**  
Tagliasiepi telescopica a batteria
- E Instrucciones de empleo**  
Recortasetos telescópico con Accu
- P Manual de instruções**  
Corta-sebes telescópico accu
- PL Instrukcja obsługi**  
Akumulatorowe nożyce do żywopłotu z trzonkiem teleskopowym
- H Használati utasítás**  
Akkumulátoros-teleszkópos sövénynyíró
- CZ Návod k obsluze**  
Akumulátorové teleskopické nůžky na živý plot
- SK Návod na obsluhu**  
Akumulátorové nožnice na živý plot
- GR Οδηγίες χρήσης**  
Τηλεσκοπικό μπουρντουροψάλιδο μπαταρίας
- RUS Инструкция по эксплуатации**  
Аккумуляторные телескопические ножницы для живых изгородей
- SLO Navodilo za uporabo**  
Akumulatorske teleskopske škarje za živo mejo
- HR Upute za uporabu**  
Teleskopske škare za živicu s akumulatorom
- SRB Uputstvo za rad**  
**BIH** Teleskopske baterijske makaze za živicu
- UA Інструкція з експлуатації**  
Акумуляторний телескопічний садовий секатор
- RO Instrucțiuni de utilizare**  
Trimmer telescopic cu acumulator pentru gard viu
- TR Kullanma Kılavuzu**  
Akkülü teleskopik çit budayıcı
- BG Инструкция за експлоатация**  
Аккумуляторна телескопична ножица за жив плет
- AL Manual përdorimi**  
Gërshërë gardhesh teleskopike me bateri
- EST Kasutusjuhend**  
Aku ja teleskoopvarrega hekiäärid
- LT Eksploatavimo instrukcija**  
Akumuliatorinės teleskopinės gyvatvorių žirkklės
- LV Lietošanas instrukcija**  
Teleskopiskās dzīvžogu šķēres ar akumulatoru

# GARDENA Akumulatorowe nożyce do żywopłotu z trzonkiem teleskopowym THS Li-18/42



## Tłumaczenie oryginalnej niemieckiej instrukcji obsługi.

Prosimy uważnie przeczytać niniejszą instrukcję obsługi i przestrzegać podanych w niej wskazówek. Na podstawie instrukcji eksploatacji prosimy o zapoznanie się z produktem, jego prawidłowym użytkowaniem oraz wskazówkami dotyczącymi bezpieczeństwa.



Ze względów bezpieczeństwa dzieci oraz młodzież poniżej 16 roku życia, oraz osoby, które nie zapoznały się z instrukcją eksploatacji nie mogą użytkować niniejszego produktu. Osoby z ograniczonymi zdolnościami fizycznymi i umysłowymi mogą używać produkt wyłącznie pod nadzorem lub kierownictwem osób odpowiedzialnych. Należy nadzorować dzieci, aby być pewnym, że nie będą bawić się produktem.

→ Prosimy starannie przechowywać niniejszą instrukcję obsługi.

## Spis treści:

1. Zastosowanie akumulatorowych nożyc do żywopłotu . . . . .	116
2. Wskazówki bezpieczeństwa . . . . .	116
3. Montaż . . . . .	119
4. Uruchomienie . . . . .	120
5. Obsługa . . . . .	121
6. Przechowywanie . . . . .	122
7. Konserwacja . . . . .	123
8. Usuwanie zakłóceń . . . . .	123
9. Dostępne wyposażenie dodatkowe . . . . .	124
10. Dane techniczne . . . . .	124
11. Serwis/gwarancja . . . . .	125

## 1. Zastosowanie akumulatorowych nożyc do żywopłotu

### Użytkowanie zgodne z przeznaczeniem:

Nożyce akumulatorowe do żywopłotów GARDENA służą do cięcia żywopłotów, krzewów, zarośli i krzewinek w ogródkach przydomowych i hobbystycznych.

Przestrzeganie instrukcji eksploatacji jest warunkiem użytkowania nożyc zgodnie z ich przeznaczeniem.

### Istotne:



### NIEBEZPIECZEŃSTWO! Zranienie ciała!

Nie wolno stosować nożyc do cięcia trawy/obrzeży trawników lub do rozdrabniania celem przeznaczenia na kompost.

## 2. Wskazówki bezpieczeństwa



Ostrzeżenie! Wykaszarka jest urządzeniem mogącym stwarzać zagrożenie jeżeli używana będzie niezgodnie z zasadami bezpieczeństwa. Wykaszarka może spowodować poważne uszkodzenie ciała operatora lub osoby postronnej. Dlatego niezmiernie istotne jest staranne przeczytanie i zrozumienie instrukcji obsługi urządzenia. Każda osoba obsługująca wykaszarkę musi znać i przestrzegać wszystkie zalecenia i uwagi zawarte w niniejszej instrukcji.

## Wyjaśnienie Symboli które znajdują się na Twoim Urządzeniu



**OSTRZEŻENIE !**  
Proszę uważnie przeczytać instrukcję obsługi i upewnić się, że wszystkie elementy układu sterowania oraz ich czynności są zrozumiałe.



Zagrozenie życia wskutek porażenia prądem elektrycznym!  
Zachowywać odstęp min. 10 m od przewodów elektrycznych.



Nosić zawsze ochronę oczu i słuchu.



Nie wolno wystawiać produktu na deszcz.  
Nie wolno pozostawiać produktu w warunkach zewnętrznych podczas deszczu.

### Ogólne ostrzeżenia dotyczące użytkowania elektronarzędzi



**OSTRZEŻENIE! Należy przeczytać wszystkie instrukcje i ostrzeżenia dotyczące bezpieczeństwa.**  
Nie zastosowanie się do instrukcji i ostrzeżeń może prowadzić do porażenia prądem elektrycznym, pożaru oraz / lub poważnego urazu ciała.

Wszystkie instrukcje i ostrzeżenia należy zachować. Termin "elektonarzędzie" w ostrzeżeniach odnosi się do narzędzia zasilanego zarówno z sieci (przewodowego) jak i z akumulatora (beprzewodowego).

#### 1) Bezpieczeństwo miejsca pracy

a) Miejsce pracy musi być zawsze czyste i dobrze oświetlone.

Balagan i brak oświetlenia zwiększają ryzyko wypadku.

b) Nie wolno używać elektronarzędzi w środowisku grożącym wybuchem, np. w obecności łatwopalnych cieczy, gazów lub pyłów. Elektronarzędzia wytwarzają iskry, które mogą zapalić pył lub opary.

c) Ze względów bezpieczeństwa elektronarzędzie należy używać z dala od dzieci i osób trzecich.  
Rozproszenie uwagi może doprowadzić do utraty kontroli nad urządzeniem.

#### 2) Bezpieczeństwo elektryczne

a) Wtyczki elektronarzędzi muszą pasować do gniazdek sieciowych. Nie wolno dokonywać żadnych modyfikacji wtyczki. Nie wolno używać przejściówek z uzienionymi elektronarzędziami.

Oryginalne wtyczki i dopasowane gniazodka sieciowe zmniejszają ryzyko porażenia prądem.

b) Należy unikać kontaktu ciała z uzienionymi powierzchniami, takimi jak rury, grzejniki, kuchenki oraz lodówki. Gdy ciało jest uzienione, istnieje większe ryzyko porażenia prądem elektrycznym.

c) Nie wolno narażać elektronarzędzi na działanie deszczu ani wilgoci. Przedostanie się wody do urządzenia zwiększa ryzyko porażenia prądem elektrycznym.

d) Nie wolno niewłaściwie użytkować przewodu zasilającego. Nie wolno używać przewodu do przenoszenia, ciągnięcia lub odłączania elektronarzędzia od sieci. Nie wolno zbliżać przewodu do źródeł wysokiej temperatury, smaru, ostrych krawędzi ani ruchomych elementów.

Uszkodzony lub splątany przewód zwiększa ryzyko porażenia prądem elektrycznym.

e) Podczas pracy elektronarzędziem w warunkach zewnętrznych należy korzystać z przedłużacza przystosowanego do użytku na zewnątrz.

Zastosowanie przedłużacza do pracy w warunkach zewnętrznych zmniejsza ryzyko porażenia prądem.

f) Gdy praca elektronarzędziem w wilgotnym środowisku jest nieunikniona, należy zastosować wyłącznik różnicowoprądowy. Stosowanie wyłącznika różnicowoprądowego zmniejsza ryzyko porażenia prądem.

#### 3) Bezpieczeństwo użytkownika

a) Podczas pracy elektronarzędziem należy zachowywać czujność, koncentrować się na wykonywanej czynności i kierować się rozsądkiem. Nie wolno obsługiwać elektronarzędzi osobom zmęczonym lub będącym pod wpływem alkoholu, środków odurzających bądź leków.

Krótką chwilą nieuwagi może doprowadzić do poważnych obrażeń ciała.

b) Należy korzystać ze środków ochrony osobistej. Zawsze należy używać środków ochrony osobistej.

Środki ochronne (np. maska przeciwpyłowa, przeciwpoślizgowe obuwie ochronne, kask lub nauszники), wykorzystywane stosownie do warunków pracy, zmniejszają ryzyko urazów ciała.

c) Należy zapobiegać nieprzewidzianemu uruchomieniu elektronarzędzia. Przed podłączeniem urządzenia do sieci lub akumulatora oraz przed jego podnoszeniem i przenoszeniem należy ustawić wyłącznik w pozycji wyłączonej ("off").

Przenoszenie urządzenia z palcem na wyłączniku lub podłączanie do źródła zasilania narzędzia z wyłącznikiem w pozycji włączonej („on”) zwiększa niebezpieczeństwo wypadku.

d) Przed uruchomieniem elektronarzędzia należy odłączyć klucze i narzędzia do regulacji.

Pozostawienie klucza lub innego narzędzia, zamocowanego do obracającego się elementu urządzenia, może doprowadzić do urazu ciała.

e) Nie wolno sięgać elektronarzędziem zbyt daleko. Zawsze należy zachować dobre ustawienie stóp i równowagę.

Właściwa postawa zapewni lepsze panowanie nad urządzeniem w nieoczekiwanych sytuacjach.

f) Należy zadbać o stosowny strój roboczy.

Nie należy zakładać luźnych ubrań ani biżuterii.

Nie wolno zbliżać włosów, odzieży ani rękawic do poruszających się elementów elektronarzędzia. Luźne części odzieży, biżuteria lub długie włosy mogą wkręcić się w urządzenie.

PL

g) Jeżeli istnieje możliwość podłączenia odpylacza, należy go zamontować i właściwie użytkować. Zastosowanie odpylacza może zmniejszyć niebezpieczeństwo związane z nadmiernym pyłem.

#### **4) Użytkowanie i konserwacja elektronarzędzi**

a) Nie wolno przeciążać elektronarzędzi. Należy wykonywać produkt odpowiednio do danego zastosowania. Urządzenie będzie pracować lepiej i bezpiecznie, gdy będzie użytkowane zgodnie ze swoimi parametrami.

b) Nie wolno korzystać z elektronarzędzia, jeżeli wyłącznik nie działa prawidłowo.

Urządzenie, którego nie można obsługiwać wyłącznikiem, jest niebezpieczne i musi zostać naprawione.

c) Przed dokonaniem dowolnej regulacji, wymiany akcesoriów lub odłożeniem elektronarzędzia do przechowywania, należy odłączyć urządzenie od sieci oraz /lub akumulatora. Takie środki ostrożności zmniejszają ryzyko przypadkowego uruchomienia urządzenia.

d) Nie użytkowane elektronarzędzia należy przechowywać poza zasięgiem dzieci. Nie wolno pozwalać korzystać z elektronarzędzi osobom, które nie znają się na ich obsłudze i nie zapoznaly się z instrukcją użytkowania. W rękach niewprawnych użytkowników elektronarzędzia są niebezpieczne.

e) Elektronarzędzia wymagają odpowiedniej konserwacji. Należy kontrolować ruchome elementy pod kątem ich ustawienia, ewentualności zacinania się, uszkodzeń oraz wszelkich innych nieprawidłowości, które mogłyby zakłócić właściwe działanie urządzenia. Uszkodzone elementy należy wymienić przed rozpoczęciem pracy. Przyczyną wielu wypadków jest niewłaściwa konserwacja elektronarzędzi.

f) Elementy tnące muszą być zawsze ostre i czyste. Dobrze konserwowane narzędzia tnące z ostrymi końcówkami są mniej narażone na zacinanie się i łatwiejsze w obsłudze.

g) Należy używać elektronarzędzi, akcesoriów, końcówek itp. zgodnie z niniejszymi instrukcjami, uwzględniając warunki robocze oraz charakter wykonywanej pracy. Wykorzystanie elektronarzędzi niezgodnie z przeznaczeniem może prowadzić do niebezpiecznych sytuacji.

#### **5) Używanie i konserwacja narzędzia akumulatorego**

a) Akumulatory ładować wyłącznie w ładowarkach polecanych przez producenta. Używanie ładowarek, do ładowania innego rodzaju akumulatorów, niż te, do którego są przeznaczone, może być przyczyną pożaru.

b) W urządzeniach elektrycznych używać tylko przewidzianych do nich akumulatorów.

Używanie innych akumulatorów może prowadzić do obrażeń ciała i zagrożenia pożarem.

c) Nieużywane akumulatory należy przechowywać z dala od spinaczy biurowych, monet, kluczy, gwoździ, śrub i innych drobnych przedmiotów metalowych, które mogłyby spowodować zmostkowanie styków. Spięcie pomiędzy stykami akumulatora może spowodować poparzenie lub pożar.

d) Przy niewłaściwym użytkowaniu może dojść do wycieku cieczy z akumulatora. Unikać kontaktu z tą cieczą. W razie przypadkowego kontaktu spłukać wodą. Jeśli ciecz dostanie się do oczu, należy natychmiast skontaktować się z lekarzem. Ciecz z akumulatorów może doprowadzić do podrażnienia i poparzenia skóry.

#### **6) Serwis**

a) Naprawy narzędzi elektrycznych powinny być przeprowadzane wyłącznie przez wykwalifikowany personel przy zastosowaniu oryginalnych części zamiennych. W ten sposób zapewnią się bezpieczeństwo użytkowania urządzenia.

#### **Bezpieczne użytkowanie sekatora do żywopłotu:**

• Nie wolno zbliżać żadnej części ciała do ostrza. Nie wolno usuwać odciętego materiału ani przytrzymywać materiału do przycięcia, gdy ostrza poruszają się. Przed usunięciem zakleszczonego materiału należy wyłączyć urządzenie.

Chwila nieuwagi podczas pracy sekatorem może doprowadzić do poważnego urazu ciała.

• Sekator należy przenosić za uchwyt. Podczas przenoszenia ostrze musi być nieruchome. Przed transportowaniem urządzenia lub odłożeniem go do przechowywania należy założyć osłonę ostrza.

Prawidłowe obchodzenie się z sekatorem zmniejsza ryzyko urazu ciała ostrzem.

• Narzędzie elektryczne trzymać wyłącznie za izolowane powierzchnie uchwytu, ponieważ noże tnące mogą zetknąć się z ukrytymi kablami sieciowymi. Kontakt noża tnącego z przewodem znajdującym się pod napięciem może spowodować przepływ prądu przez metalowe elementy narzędzia i doprowadzić do porażenia prądem.

#### **Dodatkowe zalecenia dotyczące bezpieczeństwa**

##### **Wskazówki ogólne**

Używaj kosiarki wyłącznie w sposób opisany w niniejszych instrukcjach i zgodnie z jej przeznaczeniem. Operator lub użytkownik jest odpowiedzialny za wypadki lub zagrożenia innych osób lub ich własności. Gdy wysunięty jest element teleskopowy, należy zwrócić szczególną uwagę na zagrożenia osób trzecich na skutek zwiększenia promienia roboczego.

**Niebezpieczeństwo! Założona ochrona słuchu oraz odgłos wydawany przez pracujące urządzenie mogą utrudnić zauważenie zbliżających się osób.**

**Niebezpieczeństwo!** Urządzenie wytwarza podczas pracy pole elektromagnetyczne. To pole może oddziaływać na aktywne i pasywne implanty medyczne. Aby uniknąć ryzyka poważnych lub śmiertelnych obrażeń ciała, zalecamy osobom posiadającym implanty medyczne przed użyciem urządzenia skontaktować się z lekarzem lub producentem implantu. Nie używać urządzenia, gdy istnieje prawdopodobieństwo burzy. **Niebezpieczeństwo!** Dzieci trzymać z dala od miejsca montażu urządzenia. Podczas montażu może dojść do połknięcia drobnych części i istnieje ryzyko uduszenia plastikową torebką.

##### **Elektryczność**

Ładowarkę należy podłączać wyłącznie do napięcia przemiennego podanego na tabliczce znamionowej. Nie należy w żadnym wypadku podłączać uzziemienia do jakiegokolwiek części wyrobu.

##### **Bezpieczeństwo miejsca pracy**

Podczas pracy z przycinarką należy założyć odpowiednie ubranie, rękawice i solidne buty. Unikać kontaktu z olejem noża, szczególnie w przypadku alergii na olej.

Sprawdzić obszary, w których mają być użyte nożyce do żywopłotu i usunąć z nich wszystkie druty, ukryte kable elektryczne i inne obce przedmioty. Wszystkie prace regulacyjne (przechyłanie głowicy tnącej, zmiana długości uchwytu teleskopowego) muszą być wykonywane przy założonej osłonie ochronnej, a nożyce do żywopłotu nie mogą być przy tym ustawione na nóż. Przed użyciem lub po silnym uderzeniu należy skontrolować urządzenie pod kątem pęknięcia lub uszkodzenia lub naprawić.

Nigdy nie używaj przycinarki, która jest niekompletna lub zmodyfikowana domowym sposobem.

#### Użytkowanie i konserwacja elektronarzędzi

Na wszelki wypadek naucz się szybkiego wyłączenia nożyc. Nigdy nie przytrzymuj nożyc za osłonę dłoni. Nie stosować nożyc do żywopłotu, gdy urządzenia zabezpieczające (osłona rąk, układ ręcznego zwalniania, osłona, system szybkiego zatrzymywania noża) są uszkodzone. Nie stać na drabinie podczas obcinania żywopłotu.

Wymij akumulator:

- przed pozostawieniem kosiarki bez opieki nawet na chwilę;
- przed usuwaniem blokady;
- przed dokonaniem sprawdzenia, czyszczeniem lub regulacją kosiarki;
- po uderzeniu w coś. Nie używaj kosiarki, dopóki się nie upewnisz, że cała kosiarka jest w dobrym stanie technicznym;
- jeśli kosiarka wibruje nadmiernie. Natychmiast znajdź przyczynę. Nadmierne wibracje mogą spowodować obrażenia ciała.
- przed podaniem nożyc drugiej osobie.

#### Konserwacja i przechowywanie



#### NIEBIEZPIECZEŃSTWO ZRANIENIA!

Nie dotykać noży!

→ W przypadku zakończenia lub przerwy w pracy nasunąć osłonę.

Wszystkie nakrętki i śruby muszą być mocno dociągnięte, aby zagwarantowana była bezpieczna praca urządzenia. Jeśli urządzenie nagrzało się podczas pracy, przed odłożeniem go na miejsce należy odczekać, aż się schłodzi.

#### Bezpieczne używanie akumulatora



#### NIEBIEZPIECZEŃSTWO POŻARU!

Podczas ładowania akumulator powinien znajdować się na niepalnej, odpornej na wysoką temperaturę i nieprzewodzącej powierzchni. Żrące, palne i łatwopalne przedmioty należy trzymać z dala od ładowarki i akumulatora. W trakcie procesu ładowania nie przykrywać ładowarki i akumulatora. W przypadku pojawienia się dymu lub ognia natychmiast odłączyć ładowarkę od sieci.

Używać wyłącznie objętej dostawą ładowarki GARDENA. Przy użyciu innych ładowarek może nastąpić zniszczenie akumulatorów lub nawet pożar.



#### NIEBIEZPIECZEŃSTWO WYBUCHU!

→ Akumulator należy chronić przed ciepłem i ogniem. Nie pozostawiać na grzejnikach i nie wystawiać na długotrwałe oddziaływanie silnych promieni słonecznych.



Nie stosować ładowarki na wolnej przestrzeni.

→ Nigdy nie narażać ładowarki na działanie wilgoci.

Akumulatory stosować tylko w temperaturze otoczenia 0 °C do 40 °C. Sprawny akumulator należy przepiślowo zutylizować. Nie wolno go wysyłać pocztą. Dokładniejszych informacji udzielają miejscowe zakłady utylizacji odpadów. Przewód ładowarki należy kontrolować pod kątem uszkodzeń i starzenia się (zerwanie). Wolno go stosować, gdy jego stan nie budzi zastrzeżeń.

Dostarczona w komplecie ładowarka służy do ładowania wyłącznie załączonych do kompletu akumulatorów. Baterii nieprzeznaczonych do ładowania nie wolno ładować za pomocą tej ładowarki (niebezpieczeństwo pożaru). Po zakończeniu ładowania odłączyć ładowarkę od sieci i od akumulatora. Akumulatory ładować wyłącznie w temperaturze 0 °C do 45 °C. Po znacznym obciążeniu ochłodzić najpierw akumulator.

#### Przechowywanie

Nożyce do żywopłotów nie mogą być przy składowaniu narażone na silne działanie promieni słonecznych.

Nożyc do żywopłotów nie przechowywać w miejscach statycznych rozładowań elektrycznych.

## 3. Montaż

### Montaż trzonka teleskopowego:



1. Nasunąć uchwyt teleskopowy ② aż do oporu na zespół silnika ①. Obydwa oznaczenia M muszą znajdować się naprzeciwko siebie.
2. Dociągnąć szarą nakrętkę ③.

## 4. Uruchomienie

### Ładowanie akumulatora:



#### UWAGA!

Przebiecie niszczy akumulatory i ładowarkę.  
→ Uważać na właściwe napięcie sieci.

Przed pierwszą obsługą należy częściowo naładowany akumulator naładować całkowicie. Czas ładowania (niepełnaładowany akumulator) patrz 10. Dane techniczne.

Akumulatory litowo-jonowe mogą być ładowane w każdym stanie naładowania a ładowanie można przerwać w każdym momencie bez szkody dla akumulatorów (brak efektu pamięci).

1. Nacisnąć obydwa przyciski odblokowujące (4) i zdjąć akumulator (5) z mocowania (6) na uchwycie.
2. Wtyczkę kabla ładowarki (7) wetknąć na akumulator (5).
3. Ładowarkę (8) podłączyć do gniazda sieciowego.

**Lampka sygnalizacji ładowania (9) na ładowarce miga co sekundę zielonym światłem: Akumulator jest ładowany.**

**Lampka sygnalizacji ładowania (9) na ładowarce świeci się zielonym światłem: Akumulator jest całkowicie naładowany.** (Czas ładowania patrz 10. Dane techniczne).

#### Wskazanie stanu naładowania akumulatora podczas ładowania:

Stan naładowania: 100 % L1, L2 i L3 świecą się.

Stan naładowania: 66 – 99 % L1 i L2 świecą się, L3 miga.

Stan naładowania: 33 – 65 % L1 świeci się, L2 miga.

Stan naładowania: 0 – 32 % L1 miga.

**Podczas procesu ładowania regularnie sprawdzać stan naładowania.**

4. Po zakończeniu procesu ładowania odłączyć akumulator (5) od ładowarki (8). W pierwszej kolejności odłączyć akumulator (5) od ładowarki (8), a następnie odłączyć ładowarkę (8) od sieci.
5. Nasunąć akumulator (5) na mocowanie (6) na uchwycie, aż do słyszalnego zatrzaśnięcia się.

#### Unikanie głębokiego rozładowania:

Gdy akumulator jest wyczerpany, zabezpieczenie przed całkowitym rozładowaniem się akumulatora automatycznie wyłączy urządzenie, zanim akumulator wyczerpie się w całkowitym stopniu. Aby w pełni naładowany akumulator nie wyładowywał się przez odłączoną ładowarkę, należy akumulator po naładowaniu odłączyć od ładowarki. Jeżeli akumulator był przechowywany przez dłużej niż 1 rok, należy go ponownie całkowicie naładować. Jeżeli akumulator jest całkowicie rozładowany, lampka kontrolna (9) na początku ładowania szybko miga (2 razy na sekundę). Jeżeli lampka kontrolna (9) po dziesięciu minutach nadal szybko miga, obecne jest zakłócenie (patrz rozdz. 8. Usuwanie zakłóceń). Jeżeli miga dioda ostrzegawcza LED (W) na akumulatorze, obecne jest zakłócenie (patrz rozdz. 8. Usuwanie zakłóceń). Gdy akumulator jest całkowicie rozładowany, może potrwać mniej więcej 20 minut, zanim stan naładowania akumulatora będzie sygnalizowany lampką kontrolną na akumulatorze. Proces ładowania sygnalizowany jest przez cały czas za pomocą migającej lampki kontrolnej (9) na ładowarce.

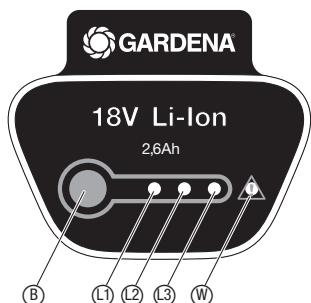
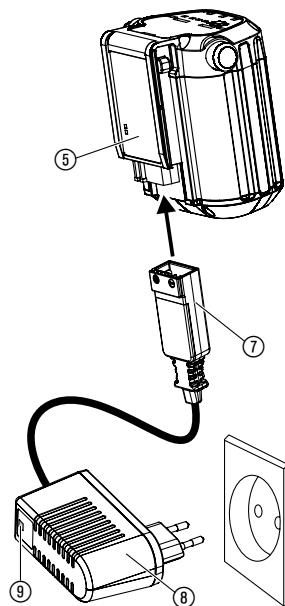
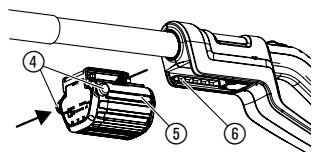



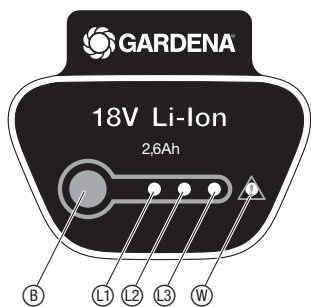

**Wskazanie stanu naładowania akumulatora podczas eksploatacji:**

→ Nacisnąć przycisk **B** na akumulatorze.

Stan naładowania: 66 – 99 % L1, L2 i L3 świecą się.

Stan naładowania: 33 – 65 % L1 i L2 świecą się.

Stan naładowania: 10 – 32 % L1 świeci się.

Stan naładowania: 1 – 9 % L1 miga.

Stan naładowania: 0 % Brak wskazania.

## 5. Obsługa

**Pozycje robocze:**

Nożyce do żywopłotu można eksploatować w 4 pozycjach (rysunki podobne).

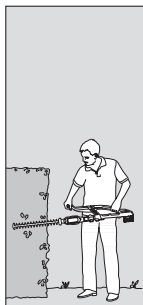

**Cięcie boczne:**  
Uchwyt teleskopowy  
wsunięty

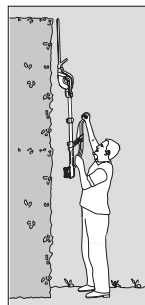

**Cięcie wyższych,  
pionowych  
żywopłotów:**  
Uchwyt teleskopowy  
przedłużony



**Cięcie wyższych,  
poziomych  
żywopłotów:**  
Zespół silnika  
pochylny o 75°,  
uchwyt telesko-  
powy wysunięty

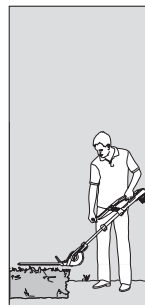

**Cięcie niskich  
żywopłotów:**  
Zespół silnika  
pochylny o – 60°,  
uchwyt telesko-  
powy wysunięty

**Pochylenie zespołu silnika:**

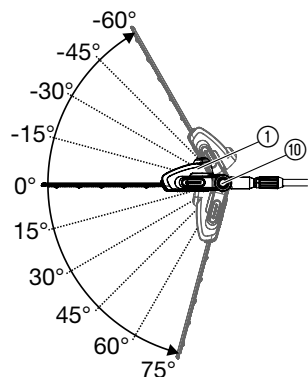

Do obcinania wysoko lub nisko możliwe jest pochylenie zespołu silnika ① w stopniach co 15° w zakresie od 75° do – 60°.

1. Zdjąć akumulator z uchwytu (patrz 4. Uruchomienie).
2. Wcisnąć obydwie pomarańczowe przyciski ⑩ i przytrzymać.
3. Pochylić zespół silnika ① w żądanym kierunku.
4. Puścić obydwie pomarańczowe przyciski ⑩ i zatrzasnąć zespół silnika ①.
5. Nasunąć akumulator na uchwyt (patrz 4. Uruchomienie).

## Wysuwanie uchwytu teleskopowego:

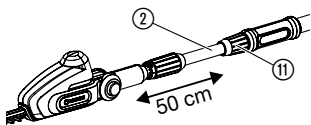

## Uruchamianie nożyc do żywopłotu:

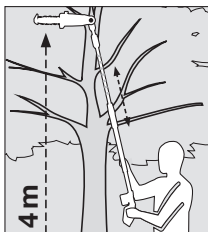
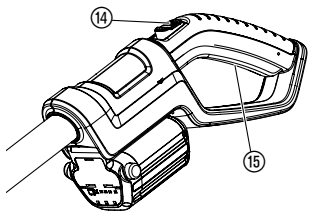
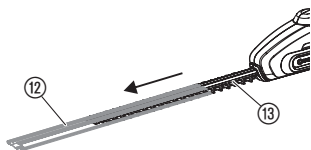

Do obcinania wysoko i nisko możliwe jest bezstopniowe wysunięcie uchwytu teleskopowego ② na długość maks. 50 cm.

1. Zdjąć akumulator z uchwytu (patrz 4. Uruchomienie).
2. Odkręcić pomarańczową nakrętkę ⑪, wysunąć uchwyt teleskopowy ② na żadaną długość, po czym ponownie dokręcić pomarańczową nakrętkę ⑪.
3. Nasunąć akumulator na uchwyt (patrz 4. Uruchomienie).



### NIEBEZPIECZEŃSTWO! Zranienie ciała!

Niebezpieczeństwo przecięcia, gdy nożyce do żywopłotu nie wyłączają się automatycznie.

→ Nigdy nie mostkować urządzeń zabezpieczających (np. przez podwiązanie włącznika z blokadą do pracy ciągłej i/lub przycisku Start).

### Włączanie nożyc do żywopłotu:

1. Zdemontować osłonę ⑫ na nóż ⑬.
2. Nasunąć akumulator na uchwyt (patrz 4. Uruchomienie).
3. Trzymać nożyce do żywopłotu jedną ręką za uchwyt teleskopowy, a drugą za uchwyt ⑭.
4. Przesunąć włącznik z blokadą do pracy ciągłej ⑭ do przodu, po czym nacisnąć przycisk Start ⑮.  
*Nożyce do żywopłotu uruchamiają się.*
5. Zwolnić włącznik z blokadą do pracy ciągłej ⑭.

### Wyłączanie nożyc do żywopłotu:

1. Zwolnić włącznik ⑮.
2. Zdjąć akumulator z uchwytu (patrz 4. Uruchomienie).
3. Nałożyć osłonę ⑫ na nóż ⑬.

## 6. Przechowywanie

### Unieruchomienie:

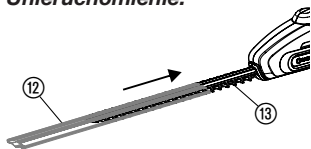

Miejsce przechowywania urządzenia musi być niedostępne dla dzieci.

1. Zdjąć akumulator i naładować (patrz 4. Uruchomienie).
2. Oczyszczyć nożyce (patrz 7. Konserwacja) do żywopłotu i wsunąć osłonę ⑫ na nóż ⑬.
3. Nożyce do żywopłotu przechowywać w suchym miejscu, nienarażonym na działanie mrozu.

### Usuwanie:

(zgodnie z dyrektywą  
RL 2012/19/EU)



Urządzenia nie wolno wyrzucić do zwykłego pojemnika na śmieci, lecz należy poddać je recyklingowi.

→ Ważne: urządzenie usunąć za pośrednictwem lokalnego zakładu utylizacji odpadów.



## Utylizacja akumulatorów:



Li-ion

Akumulator litowy GARDENA zawiera komórki litowo-jonowe, które po upływie czasu użytkowania nie mogą być wyrzucane z normalnymi odpadami domowymi.

### Istotne dla Polski:

Prawidłową utylizacją zajmuje się przedstawiciel handlowy GARDENA lub komunalny punkt utylizacji.

1. Akumulator litowo-jonowy całkowicie rozładować.
2. Utylizować fachowo akumulator litowo-jonowy.

## 7. Konserwacja

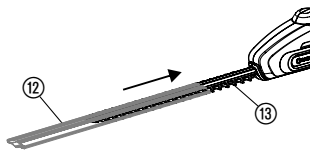

### Czyszczenie nożyc do żywoptotów:

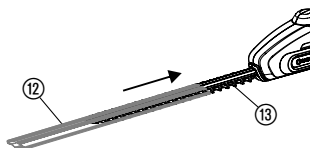

### NIEBEZPIECZEŃSTWO! Obrażenia ciała!

Rozcięcie skóry, jeśli nożyce do żywoptotów się włączą w sposób niezamierzony.

→ Przed wykonywaniem konserwacji wyjąć akumulator (patrz 4. Uruchomienie) i wsunąć osłonę zabezpieczającą ⑫ na nożyce ⑬.



### UWAGA! Uszkodzenie nożyc do żywoptotów!

→ Nożyc do żywoptotów nie czyścić pod bieżącą wodą ani pod wysokim ciśnieniem.

1. Czyścić nożyce do żywoptotu za pomocą wilgotnej szmatki.
2. Szczeliny wentylacyjne czyścić miękką szczotką (nie używać śrubokrętu).
3. W razie potrzeby wyczyścić nóż ⑬ przy użyciu szczotki i nasmarować olejem o niskiej lepkości (np. olejem do konserwacji GARDENA Art. 2366). Unikać przy tym kontaktu oleju z częściami z tworzywa sztucznego i nosić rękawice.

## 8. Usuwanie zakłóceń

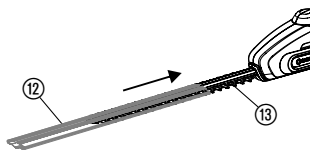

### NIEBEZPIECZEŃSTWO! Obrażenia ciała!

Rozcięcie skóry, jeśli nożyce do żywoptotów się włączą w sposób niezamierzony.

→ Przed usuwaniem zakłóceń wyjąć akumulator (patrz 4. Uruchomienie) i wsunąć osłonę zabezpieczającą ⑫ na nożyce ⑬.

### Usterka

Nożyce do żywoptotu nie uruchamiają się

### Możliwa przyczyna

Akumulator rozładowany.

### Postępowanie

→ Naładować akumulator (patrz 4. Uruchomienie).

Akumulator nie jest poprawnie nasunięty na uchwyt.







→ Akumulator nasunąć na uchwyt w taki sposób, aby zaskoczyły przyciski blokujące.

Nóż jest zabrudzony. (np. żywicą)

→ Wyczyścić nóż (patrz 7. Konserwacja).

Nóż jest zablokowany.

→ Usunąć przyczynę blokady.

Usterka	Możliwa przyczyna	Postępowanie
Niedokładne cięcie	Noże są tępe lub uszkodzone.	→ Wymienić nóż w serwisie GARDENA.
Nożyce do żywopłotu nie dają się wyłączyć	Przycisk Start jest zakleszczony.	→ Zdjąć akumulator i odblokować przycisk Start.
Nożyce do żywopłotu zatrzymują się podczas pracy. Miga dioda ostrzegawcza LED 	Bateria przeładowana.	→ Odczekać 10 sekund. Nacisnąć przycisk  na akumulatorze i ponownie uruchomić urządzenie.
	Dozwolona temperatura robocza została przekroczona.	→ Odczekać ok. 15 minut do ochłodzenia się akumulatora. Nacisnąć przycisk  na akumulatorze i ponownie uruchomić urządzenie.
Lampka sygnalizacji ładowania  na ładowarce nie świeci się	Ładowarka lub kabel do ładowania nieprawidłowo podłączone.	→ Prawidłowo podłączyć ładowarkę lub kabel do ładowania.
Lampka sygnalizacji ładowania  na ładowarce miga szybko (2 razy na sekundę).	Błąd podczas ładowania.	→ Wyciągnąć i ponownie włożyć ładowarkę.
Nożyce do żywopłotu zatrzymują się podczas pracy. Dioda ostrzegawcza  świeci się.	Błąd akumulatora/akumulator uszkodzony.	→ Nacisnąć przycisk  na akumulatorze i ponownie uruchomić urządzenie.
Akumulator nie chce się naładować	Akumulator jest uszkodzony.	→ Wymienić akumulator (art. 9840).

Używać wyłącznie oryginalnego akumulatora wymiennego BLi-18 firmy GARDENA (art. 9840). Dostępny jest on u sprzedawcy urządzeń GARDENA oraz bezpośrednio w serwisie GARDENA.



**W przypadku wystąpienia innych usterek prosimy o kontakt z serwisem Husqvarna. Naprawy winny być przeprowadzane tylko przez punkty serwisowe Husqvarna lub autoryzowane serwisy.**

## 9. Dostępne wyposażenie dodatkowe

GARDENA akumulatora wymiennego BLi-18	Akumulator dla wydłużenia czasu eksploatacji lub jako część zamienna.	<b>art. 9840</b>
GARDENA olej do konserwacji	Wydłuża okres użytkowania noża i akumulatora.	<b>art. 2366</b>

## 10. Dane techniczne

	THS Li-18/42 (art. 8881)
Obroty	2100 / min.
Długość noża	42 cm
Rozwarcie noża	16 mm

<b>Zakres wysuwania uchwyty teleskopowego</b>	0 – 50 cm
<b>Ciężar łącznie z akumulatorem</b>	3,4 kg
<b>Poziom hałasu w miejscu pracy <math>L_{pA}^{1)}</math></b>	70 dB(A)
<b>Niebezpieczeństwo <math>K_{pA}</math></b>	3 dB(A)
<b>Poziom ciśnienia akustycznego <math>L_{WA}^{2)}</math></b>	zmierzony 87 dB(A) / gwarantowany 90 dB(A)
<b>Niebezpieczeństwo <math>K_{WA}</math></b>	3 dB(A)
<b>Przenoszenie drgań na ramię / rękę <math>a_{vhw}^{1)}</math></b>	< 2,5 m/s <sup>2</sup>
<b>Niebezpieczeństwo <math>K_a</math></b>	1,5 m/s <sup>2</sup>
<b>Akumulator</b>	Litowo-jonowy (18 V)
<b>Pojemność akumulatora</b>	2,6 Ah
<b>Czas ładowania akumulatora</b>	ok. 3,5 godz. 80 % / ok. 5 godz. 100 %
<b>Czas pracy do wyładowania akumulatora*</b>	ok. 90 min. (przy całkowicie naładowanym akumulatorze)
<b>Ładowarka</b>	
<b>Napięcie sieci</b>	230 V / 50 – 60 Hz
<b>Maks. prąd wyjściowy</b>	600 mA
<b>Napięcie wyjściowe</b>	18 V (DC)

Badania zgodne z normą <sup>1)</sup> EN 60745-2-15 <sup>2)</sup> Dyrektywa 2000/14/EC.

\* Rzeczywisty czas pracy może odbiegać od podanego czasu pracy na obrotach jałowych w zależności od sposobu użytkowania, przycinanego materiału i stanu urządzenia.



Podana wartość emisji drgań została zmierzona zgodnie ze znormalizowaną metodą kontroli i może być stosowana do porównywania elektronarzędzia z innymi narzędziami tego typu. Może być także stosowana do wstępnej oceny przerwania działania. Wartość emisji drgań może różnić się podczas rzeczywistego użytkowania elektronarzędzia.

## 11. Serwis / gwarancja

### Serwis:

Prosimy skorzystać z adresu zamieszczonego na odwrotnej stronie.

### Gwarancja:

Firma Husqvarna Poland Spółka z o.o. udziela na zakupiony artykuł gwarancji na warunkach zawartych w karcie gwarancyjnej, która winna być wydana przez sprzedawcę.

W przypadku reklamacji w trybie gwarancji należy przedstawić ważną kartę gwarancyjną wraz z dokumentem zakupu.

W przypadku wystąpienia problemów z urządzeniem należy skontaktować się z serwisem.

## **D Produkthaftung**

Wir weisen ausdrücklich darauf hin, dass wir nach dem Produkthaftungsgesetz nicht für durch unsere Geräte hervorgerufene Schäden einzustehen haben, sofern diese durch unsachgemäße Reparatur verursacht oder bei einem Teileaustausch nicht unsere originale GARDENA Teile oder von uns freigegebene Teile verwendet wurden und die Reparatur nicht vom GARDENA Service oder dem autorisierten Fachmann durchgeführt wird. Entsprechendes gilt für Ergänzungssteile und Zubehör.

## **GB Product Liability**

We expressly point out that, in accordance with the product liability law, we are not liable for any damage caused by our units if it is due to improper repair or if parts exchanged are not original GARDENA parts or parts approved by us, and, if the repairs were not carried out by a GARDENA Service Centre or an authorised specialist. The same applies to spare parts and accessories.

## **F Responsabilité**

Nous vous signalons expressément que GARDENA n'est pas responsable des dommages causés par ses appareils, dans la mesure où ces dommages seraient causés suite à une réparation non conforme, dans la mesure où, lors d'un échange de pièces, les pièces d'origine GARDENA n'auraient pas été utilisées, ou si la réparation n'a pas été effectuée par le Service Après-Vente GARDENA ou l'un des Centres SAV agréés GARDENA. Ceci est également valable pour tout ajout de pièces et d'accessoires autres que ceux préconisés par GARDENA.

## **NL Productaansprakelijkheid**

Wij wijzen er nadrukkelijk op, dat wij op grond van de wet aansprakelijkheid voor producten niet aansprakelijk zijn voor schade ontstaan door onze apparaten, indien deze door onvakkundige reparatie veroorzaakt zijn, of er bij het uitwisselen van onderdelen geen gebruik gemaakt werd van onze originele GARDENA onderdelen of door ons vrijgegeven onderdelen en de reparatie niet door de GARDENA technische dienst of de bevoegde vakman uitgevoerd werd. Ditzelfde geldt voor extra-onderdelen en accessoires.

## **S Produktansvar**

Tillverkaren är inte ansvarig för skada som orsakats av produkten om skadan beror på att produkten har reparerats felaktigt eller om, vid reparation eller utbyte, andra än Original GARDENA reservdelar har använts. Samma sak gäller för kompletteringsdelar och tillbehör.

## **DK Produktansvar**

Vi gør udtrykkeligt opmærksom på, at vi i henhold til produktansvarsloven ikke er ansvarlige for skader forårsaget af vores udstyr, såfremt det sker på grund af uautoriserede reparationer eller hvis dele er skiftet ud og der ikke er anvendt originale GARDENA dele eller dele godkendt af os, eller hvis reparationerne ikke er udført af GARDENA-service eller en autoriseret fagmand. Det samme gælder for ekstra udstyr og tilbehør.

## **FI Tuotevastuu**

Korostamme nimenomaan, että tuotevastuulain nojalla emme ole vastuussa laitteistamme johtuneista vahingoista, mikäli nämä ovat aiheutuneet epäasianmukaisesta korjauksesta tai osia vaihdettaessa ei ole käytetty alkuperäisiä GARDENA-varaosia tai hyväksymiämme osia ja korjauksen on suorittanut muu kuin GARDENA-huoltokeskus tai valtuuttamamme ammattihenkilö. Tämä pätee myös lisäksiin ja lisävarusteisiin.

## **I Responsabilità del prodotto**

Si rende espressamente noto che, conformemente alla legislazione sulla responsabilità del prodotto, non si risponde di danni causati da nostri articoli se originati da riparazioni eseguite non correttamente o da sostituzioni di parti effettuate con materiale non originale GARDENA o comunque da noi non approvato e, in ogni caso, qualora l'intervento non venga eseguito da un centro assistenza GARDENA o da personale specializzato autorizzato. Lo stesso vale per le parti complementari e gli accessori.

## **E Responsabilidad de productos**

Advertimos que conforme a la ley de responsabilidad de productos no nos responsabilizamos de daños causados por nuestros aparatos, siempre y cuando dichos daños hayan sido originados por arreglos o reparaciones indebidas, por recambios con piezas que no sean piezas originales GARDENA o bien piezas no autorizadas por nosotros, así como en aquellos casos en que la reparación no haya sido efectuada por un Servicio Técnico GARDENA o por un técnico autorizado. Lo mismo es aplicable para las piezas complementarias y accesorios.

## **P Responsabilidade sobre o produto**

Queremos salientar que segundo a lei da responsabilidade do fabricante, nós não nos responsabilizaremos por danos causados pelo nosso equipamento, quando estes ocorrerem em decorrência de reparações inadequadas ou da substituição de peças por peças não originais da GARDENA, ou peças não autorizadas.

A responsabilidade tornar-se-à nula também depois de reparações realizadas por oficinas não autorizadas pela GARDENA. Esta restrição valerá também para peças adicionais e acessórios.

## **PL Odpowiedzialność za produkt**

Zwracamy Państwu uwagę, że nie ponosimy odpowiedzialności za uszkodzenia naszych maszyn, bądź szkody spowodowane ich wadliwym funkcjonowaniem, powstałe na skutek nieprawidłowo przeprowadzonych napraw lub użycia nieoryginalnych części zamiennych. Naprawy winny być przeprowadzane tylko przez punkty serwisowe Husqvarna lub autoryzowane serwisy. Dotyczy to również części uzupełniających i oprzyrządowania.

## **H Termékszavatosság**

Nyomatékosan utalunk arra a tényre, hogy a termékszavatossági törvény szerint nem kell jótállást vállalnunk azokra a károokra, amelyeket nem a mi készülékeink okoztak, ha ezeket álszzerűtlen javítás okozta vagy egy alkatrész kicserélésénél nem a mi eredeti GARDENA alkatrészeinket vagy általunk engedélyezett alkatrészeket használtak fel és a javítást nem a GARDENA szerviz vagy egy erre felhatalmazott szakember végezte. Hasonlóképpen érvényes ez a kiegészítő alkatrészekre és tartozékokra is.

## **CZ Odpovědnost za výrobek**

Výslovně upozorňujeme na to, že podle zákona o odpovědnosti za výrobek nenese odpovědnost za škody způsobené našimi přístroji, pokud byly způsobené neodbornou opravou nebo použitím jiných než našich originálních náhradních dílů GARDENA nebo námi schválených dílů a neprovedením opravy servisem GARDENA nebo autorizovaným odborníkem. Odpovídající platí i pro doplňkové díly a příslušenství.

## **SK Predmet záruky**

Upozorňujeme dôrazne na to, že podľa zákona o poskytovaní záruk nezodpovedáme za škody spôsobené našimi výrobkami, v prípade, že boli boli vyvolané neodbornými opravami, výmenou dielcov, ktoré nepatria k originálnym dielom GARDENA alebo neboli nami schválené a rovnako boli spôsobené servisnými zásahmi, ktoré neboli vykonané servisom GARDENA alebo autorizovaným odborníkom. Rovnako to platí pre doplnky a príslušenstvo.

## **GR Ευθύνη για το προϊόν**

Σας υπενθυμίζουμε ρητά, ότι σύμφωνα με το νόμο περί ευθύνης για τα προϊόντα δεν ευθυνόμαστε για ενδεχόμενες βλάβες που προκαλούνται από τις συσκευές μας, εφόσον οφείλονται σε μία ακατάλληλη επισκευή ή σε μια αντικατάσταση τμημάτων για την οποία δεν έχουν χρησιμοποιηθεί τα πρωτότυπα ανταλλακτικά της GARDENA ή τα από μας εγκεκριμένα ανταλλακτικά και σε περίπτωση που δεν εκτελείται η επισκευή από το Τμήμα Εξυπηρέτησης Πελατών της GARDENA ή από έναν εξουσιοδοτημένο εξειδικευμένο τεχνίτη. Το ίδιο ισχύει για εξαρτήματα και συμπληρωματικά τμήματα.

## **SLO Jamstvo za izdelek**

Pismo poudarjamo, da po zakonu jamstva za izdelek nismo odgovorni za škodo, ki bi nastala zaradi uporabe našega izdelka, prav tako tudi ne za škodo ki bi nastala zaradi nepravilnega popravila izdelka ali pri napačni zamenjavi delov, ki niso originalni deli GARDENA ali pri uporabi z naše strani potrjenih delov, ki pa niso bili vgrajeni v servisu GARDENA ali v naši pooblašteni servisni službi. Enako velja tudi za nadomestne dele in opremo.

## **HR Odgovornost za proizvod**

Izričito napominjemo da u skladu sa Zakonom o odgovornosti za proizvode nismo odgovorni za štete uzrokovane našim uređajima ako su one izazvane nestručnim popravkom ili u slučaju zamjene dijelova nisu korišteni originalni GARDENA dijelovi ili dijelovi koje smo odobrili i popravak nije izvršio GARDENA servis ili ovlašteni stručnjak. Isto vrijedi i za dodatne dijelove i pribor.

## **RO Responsabilitatea legala a produsului**

Menționăm în mod expres ca, în concordanță cu responsabilitatea legală a produsului, nu suntem răspunzători de nici un accident provocat de produsele noastre dacă se datorează reparării necorespunzătoare sau dacă piesele de schimb nu sunt originale GARDENA sau aprobate de GARDENA, sau dacă reparațiile nu au fost efectuate de un Centru de Service GARDENA sau un specialist autorizat. Aceleași prevederi se aplică și pieselor de schimb și accesoriilor.

## **BG Отговорност за качество**

Изрично подчертаваме, че съгласно закона за отговорност за качество, ние не носим отговорност за вредите причинени от нашите уреди, ако същите са причинени от неправилен ремонт или при подмяната на части не са използвани оригинални части на GARDENA или части одобрени от нас и ремонта не е извършен от сервиз на GARDENA или оторизиран специалист. Същото важи за допълнителните части и принадлежности.

## **EST Tootevastutus**

Juhime teie tähelepanu sellele, et tootevastutusseaduse kohaselt ei vastuta meie seadmete poolt põhjustatud kahjude eest, kui need on tekkinud asjatundmatu paranduse tagajärjel või kui detaili vahetamisel ei kasutatud GARDENA originaalvaruosi ega meie poolt kasutada lubatud varuosia ja kui parandustöid ei ole teinud GARDENA klienditeenindusspetsialistid ega meie volitatud spetsialistid. Sama kehtib lisadetailide ja tarvikute kohta.

## **LT Atsakomybė už produkciją**

Nurodome, kad remdamiesi Atsakomybės už produkciją įstatymu, neatsakome už nuostolius, sukeltus mūsų prietaisy, jei jie atsirado dėl netinkamo remonto, arba, jei keičiant dalis, buvo naudojamasi neoriginalios GARDENA dalys arba dalys, kurių mes neleidome naudoti, o remontą atliko ne GARDENA servisas arba neįgaliotasis specialistas. Tas pats galioja papildomoms dalims ir priedams.

## **LV Produkta atbildība**

Mēs skaidri norādām uz to, ka saskaņā ar Produktu atbildības likumu, mēs neatbildam par mūsu iekārtu radītiem zaudējumiem, ciktāl tos ir izraisījis neatbilstošs remonts vai dalu nomaiņa ar neoriģinālām GARDENA daļām vai ne ar mūsu norādītajām detaļām un remontu nav veicis GARDENA serviss vai pilnvarots speciālists. Tas pats attiecas uz papildinošajām daļām un piederumiem.

<p><b>D EG-Konformitätserklärung</b> Der Unterzeichnete Husqvarna AB, 561 82 Huskvarna, Sweden bestätigt, dass die nachfolgend bezeichneten Geräte in der von uns in Verkehr gebrachten Ausführung die Anforderungen der harmonisierten EU-Richtlinien, EU-Sicherheitsstandards und produktspezifischen Standards erfüllen. Bei einer nicht mit uns abgestimmten Änderung der Geräte verliert diese Erklärung ihre Gültigkeit.</p>	<p><b>H EU-Megfelelőeségi nyilatkozat</b> Alulírott, a Husqvarna AB, 561 82 Huskvarna, Sweden igazolja azt, hogy az alábbiakban megnevezett készülékek, az általunk forgalomba hozott kivitelben teljesítik a harmonizációs EU-irányelvek, az EU biztonsági szabványok és a termékre jellemző szabványok követelményeit. Ha a készülékeken a mi beleegyezésünk nélkül változtatást végeznek, akkor ez a nyilatkozat érvényét veszti.</p>
<p><b>GB EU Declaration of Conformity</b> The undersigned Husqvarna AB, 561 82 Huskvarna, Sweden hereby certifies that, when leaving our factory, the units indicated below are in accordance with the harmonised EU guidelines, EU standards of safety and product specific standards. This certificate becomes void if the units are modified without our approval.</p>	<p><b>CZ Prohlášení o shodě EU</b> Podepsaný Husqvarna AB, 561 82 Huskvarna, Sweden potvrzuje, že dále uvedené přístroje v rámci do provozu uvedeném provedení splňují požadavky harmonizovaných směrnic EU, bezpečnostních norem EU a norem specifických pro výrobek. Při námi neschválené změně přístrojů ztrácí toto prohlášení platnost.</p>
<p><b>F Certificat de conformité aux directives européennes</b> Le constructeur, soussigné : Husqvarna AB, 561 82 Huskvarna, Sweden déclare qu'à la sortie de ses usines le matériel neuf désigné ci-dessous étai conforme aux prescriptions des directives européennes énoncées ci-après et conforme aux règles de sécurité et autres règles qui lui sont applicables dans le cadre de l'Union européenne. Toute modification portée sur ce produit sans l'accord express de GARDENA suppose la validité de ce certificat.</p>	<p><b>SK EU-Vyhlasenie o zhode</b> Nižšie uvedená firma Husqvarna AB, 561 82 Huskvarna, Sweden vyhlasuje, že uvedené zariadenia, ktoré uviedla na trh v tomto vyhotovení, spĺňajú požiadavky harmonizovaných smerníc EU, bezpečnostných noriem EU a noriem špecifických pre výrobok. Pri zmene zariadenia, ktorá nebola odsúhlasená výrobcom stráca toto vyhlásenie platnosť.</p>
<p><b>NL EU-overeenstemmingsverklaring</b> Ondergetekende Husqvarna AB, 561 82 Huskvarna, Sweden bevestigt, dat de volgende genoemde apparaten in de door ons in de handel gebrachte uitvoering voldoen aan de eis van, en in overeenstemming zijn met de EU-richtlijnen, de EU-veiligheidsstandaard en de voor het product specifieke standaard. Bij een niet met ons afgestemde verandering aan de apparaten verliest deze verklaring haar geldigheid.</p>	<p><b>GR Δήλωση Συμμόρφωσης προς τις Οδηγίες της ΕΕ</b> Η υπογράφουσα Husqvarna AB, 561 82 Huskvarna, Sweden δηλώνει, ότι τα εξής αναφερόμενα εκδοόμενα από την εταιρία μας προϊόντα ανταποκρίνονται σε όλες τις εναρμονισμένες προδιαγραφές της ΕΕ, στα πρότυπα ασφαλείας της ΕΕ και στα ειδικά για το προϊόν πρότυπα. Σε μία μη συμφωνημένη με την εταιρία μας τροποποίηση των συσκευών αυτή η δήλωση χάνει την ισχύ της.</p>
<p><b>S EU Tillverkarintyg</b> Undertecknad firma Husqvarna AB, 561 82 Huskvarna, Sweden intygar härmed att nedan nämnda produkter överensstämmer med EU:s direktiv, EU:s säkerhetsstandard och produktspecifikation. Detta intyg upphör att gälla om produkten ändras utan vårt tillstånd.</p>	<p><b>SLO EU-izjava o skladnosti</b> Podpisani proizvajalca «Husqvarna AB, 561 82 Huskvarna, Sweden» s podpisom potrjuje, da sledeće opisana naprava, ki smo jo poslali na tržišče izpolnjuje zahteve harmoniziranih standardov ES-smernic, ES-varnostnih standardov in izdelku specifičnih standardov. V primeru spremembe na napravi brez našega pisnega dovoljenja ta izjava izgubi svoj pomen in veljavnost.</p>
<p><b>DK EU Overensstemmelse certifikat</b> Undertegnede Husqvarna AB, 561 82 Huskvarna, Sweden bekræfter hermed, at enheder listede herunder, ved afsendelse fra fabrikken, er i overensstemmelse med harmoniserede EU retningslinjer, EU sikkerheds standarder og produkt specifikations standarder. Dette certifikat træder ud af kraft hvis enhederne er ændret uden vor godkendelse.</p>	<p><b>HR Izjava o skladnosti EU-a</b> Dolje potpisana tvrtka Husqvarna AB, 561 82 Huskvarna, Sweden ovime potvrđuje da dolje navedeni uređaji u izvedbi plaširanoj na tržište ispunjavaju zahtjeve harmoniziranih EU smjernica, EU sigurnosnih normi i normi za određene proizvode. Ova izjava postaje ništavna u slučaju izmjene uređaja koje nismo odobrili.</p>
<p><b>FI EU-yhdenmukaisuusvakuutus</b> Allekirjoittanut Husqvarna AB, 561 82 Huskvarna, Sweden vakuuttaa, että alla mainittu laitteet täyttävät tehtaaltamme lähtiesään yhdenmukaisistettujen EU-direktiivien, EU-turvallisuusstandardien ja tuotekohtaisten standardien vaatimukset. Laitteisiin tehyd muutokset, joista ei ole sovittu kanssamme, joutavat tämän vakuutuksen raukaamiseen.</p>	<p><b>RO UE-Certificat de conformitate</b> Prin prezenta Husqvarna AB, 561 82 Huskvarna, Sweden, certifica faptul ca, in momentul in care produsele mentionate mai jos ies din fabrica sunt in concordanta cu directivele UE, standardele de siguranta UE si standardele specifice ale produsului UE. Acest certificat devine nul in cazul modificării aparatului fără aprobarea noastră.</p>
<p><b>I Dichiarazione di conformità alle norme UE</b> La sottoscritta Husqvarna AB, 561 82 Huskvarna, Sweden certifica che il prodotto qui di seguito indicato, nei modelli da noi commercializzati, è conforme alle direttive armonizzate UE nonché agli standard di sicurezza e agli standard specifici di prodotto. Qualunque modifica apportata al prodotto senza nostra specifica autorizzazione invalida la presente dichiarazione.</p>	<p><b>BG ЕС-Декларация за съответствие</b> Подписаната фирма Husqvarna AB, 561 82 Huskvarna, Sweden декларира, че описаните по-долу уреди, пуснати в продажба съгласно нашата спецификация, изпълняват изискванията на хармонизираните ЕС-директиви, ЕС-стандарти за безопасност и специфични производствени стандарти. При промяна на уреда, която не е съгласувана с нас, тази декларация губи своята валидност.</p>
<p><b>E Declaración de conformidad de la UE</b> El que suscribe Husqvarna AB, 561 82 Huskvarna, Sweden declara que la presente mercancía, objeto de la presente declaración, cumple con todas las normas de la UE, en lo que a normas técnicas, de homologación y de seguridad se refiere. En caso de realizar cualquier modificación en la presente mercancía sin nuestra previa autorización, esta declaración pierde su validez.</p>	<p><b>EST Eli vastavusdeklaratsioon</b> Allkirjutanud Husqvarna AB, 561 82 Huskvarna, Sweden kinnitab, et kirjeldatud seade vastab meie poolt riigusse viidud kujul ELi harmoniseeritud direktiividele, ELi ohutusstandarditele ja tootega seotud standarditele. Meiega kooskõlastamata muudatuse tegemise korral seadmel kaotab see deklaratsioon kehtivuse.</p>
<p><b>P Certificado de conformidad da UE</b> Os abaixo mencionados Husqvarna AB, 561 82 Huskvarna, Sweden, por este meio certificam que ao sair da fábrica os aparelhos abaixo mencionados estão de acordo com as direttrizes harmonizadas da UE, padrões de segurança e de produtos específicos. Este certificado ficará nulo se as unidades forem modificadas sem a nossa aprovação.</p>	<p><b>LT ES Atitikties deklaracija</b> Pasirašanti mūsų Husqvarna AB, 561 82 Huskvarna, Sweden patvirtina, kad žemiau nurodyti prietaisai ir jų modeliai, kurie buvo pagaminti mūsų gamyklose atitinka ES direktyvas, ES saugumo standartus ir specifinius gaminių standartus. Atlikus bet kokį prietaiso pakeitimą, kuris nėra suderintas su mumis, ši deklaracija praranda galiojimą.</p>
<p><b>PL Deklaracja zgodności Unii Europejskiej</b> Husqvarna AB, 561 82 Huskvarna, Sweden potwierdza, że poniżej określone urządzenia w wersji oferowanej przez nas do sprzedaży spełniają wymagania zharmonizowanych dyrektyw Unii Europejskiej, standardu bezpieczeństwa Unii Europejskiej i standardu specyficznego dla tego typu produktów. W przypadku zmiany urządzenia, która nie została z nami uzgodniona, niniejsza deklaracja traci moc obowiązującą.</p>	<p><b>LV ES-atbilstības deklarācija</b> Parakstīstusies Husqvarna AB, 561 82 Huskvarna, Sweden, Vācija apstiprina, ka sekojoši apzīmētās iekārtas, kurās mēs izplatām, savā izpildījumā atbilst harmonizētajām ES direktīvām, ES drošības standartiem un produkta specifiskajiem standartiem. Ar mūsu neapstiprinātām izmaiņām iekārtā šī deklarācija zaudē savu derīgumu.</p>





**Deutschland / Germany**

**GARDENA**  
Manufacturing GmbH  
Central Service  
Hans-Lorenser-Straße 40  
D-89079 Ulm  
Produktfragen:  
(+49) 731 490-123  
Reparaturen:  
(+49) 731 490-290  
service@gardena.com

**Albania**  
COBALT Sh.p.k.  
Rr. Sirti Kodra  
1000 Tirana

**Argentina**  
Husqvarna Argentina S.A.  
Av.del Libertador 5954 –  
Fiso 11 – Torre B  
(C1428ARF) Buenos Aires  
Phone: (+54) 11 5194 5000  
info.gardena@  
ar.husqvarna.com

**Armenia**  
Garden Land Ltd.  
61 Tigran Mets  
0005 Yerevan

**Australia**  
Husqvarna Australia Pty. Ltd.  
Locked Bag 5  
Central Coast BC  
NSW 2252  
Phone: (+61) (0) 2 4352 7400  
customer.service@  
husqvarna.com.au

**Austria / Österreich**  
Husqvarna Austria GmbH  
Industriezeile 36  
4010 Linz  
Tel.: (+43) 732 77 01 01-485  
service.gardena@  
husqvarnagroup.com

**Azerbaijan**  
Firm Progress  
a. Aliyev Str. 26A  
1052 Bakı

**Belgium**  
GARDENA Belgium NV/SA  
Sterrebeekstraat 163  
1930 Zaventem  
Phone: (+32) 2 720 92 12  
Mail: info@gardena.be

**Bosnia / Herzegovina**  
SILK TRADE d.o.o.  
Industrijska zona Bukva bb  
74260 Tešanj

**Brazil**  
Husqvarna do Brasil Ltda  
Av. Francisco Matarazzo,  
1400 – 19º andar  
São Paulo – SP  
CEP: 05001-903  
Tel: 0800-112252  
marketing.br.husqvarna@  
husqvarna.com.br

**Bulgaria**  
Хускварна България ЕООД  
Бул. „Андрей Ляпчев“ № 72  
1799 София  
Тел.: (+359) 02/9753076  
www.husqvarna.bg

**Canada / USA**  
GARDENA Canada Ltd.  
100 Summerlee Road  
Brampton, Ontario L6T 4X3  
Phone: (+1) 905 792 9330  
info@gardenacanada.com

**Chile**  
Maquinarias Agroforestales  
Ltda. (Maga Ltda.)  
Santiago, Chile  
Avda. Chesteron  
# 8355 comuna Las Condes  
Phone: (+56) 2 202 4417  
Dalton@мага.cl  
Zipcode: 7560330  
Temuco, Chile  
Avda. Valparaíso # 01466  
Phone: (+56) 455 222 126  
Zipcode: 4780441

**China**

Husqvarna (China) Machinery  
Manufacturing Co., Ltd.  
No. 1355, Jia Xin Rd.,  
Ma Lu Zhen, Jia Ding Dist.,  
Shanghai  
201801  
Phone: (+86) 21 59159629  
Domestic Sales  
www.gardena.com.cn

**Colombia**  
Husqvarna Colombia S.A.  
Calle 18 No. 68 D-31, zona  
Industrial de Montevideo  
Bogotá, Cundinamarca  
Tel. 571 2922700 ext. 105  
jairo.salazar@  
husqvarna.com.co

**Costa Rica**  
Compania Exim  
Euroberoamericana S.A.  
Los Colegios, Moravia,  
200 metros al Sur del Colegio  
Saint Francis – San José  
Phone: (+506) 297 68 83  
exim\_euro@racsa.co.cr

**Croatia**  
SILK ADRIA d.o.o.  
Josipa Lončara 3  
10090 Zagreb  
Phone: (+385) 1 3794 580  
silk.adria@zg.t-com.hr

**Cyprus**  
Med Marketing  
17 Digeni Akritia Ave  
P.O. Box 27017  
1641 Nicosia

**Czech Republic**  
Husqvarna Česko s.r.o.  
Türkova 2319/5b  
149 00 Praha 4 – Chodov  
Bezpłatná infolinika:  
800 100 425  
servis@cz.husqvarna.com

**Denmark**  
GARDENA / Husqvarna  
Consumer Outdoor Products  
Salgsafdeling Danmark  
Box 9003  
S-200 39 Malmø  
info@gardena.dk

**Dominican Republic**  
BOSQUESA, S.R.L  
Carretera Santiago Licey  
Km 5 1/2  
Esquina Copal II,  
Santiago  
Dominican Republic  
Phone: (+809) 736-0333  
joserbosquesa@claro.net.do

**Ecuador**  
Husqvarna Ecuador S.A.  
Agrupos E1-181 y 10 de  
Agosto Quito, Pichincha  
Tel. (+593) 22800739  
francisco.jacom@  
husqvarna.com.ec

**Estonia**  
Husqvarna Eesti OÜ  
Consumer Outdoor Products  
Kesk tee 10, Aaviku küla  
Rae vald  
Harju maakond  
75305 Estonia  
kontakt.etj@husqvarna.ee

**France**  
Husqvarna France  
9/11 Allée des pierres mayettes  
92635 Gennevilliers Cedex  
France  
http://www.gardena.com/fr  
N° AZUR: 0 810 00 78 23  
(Prix d'un appel local)

**Georgia**

ALD Group  
Bellashvili 8  
1159 Tbilisi

**Great Britain**  
Husqvarna UK Ltd  
Preston Road  
Aycliffe Industrial Park  
Newton Aycliffe  
Consumer Durham  
DL5 6UP  
info.gardena@  
husqvarna.co.uk

**Greece**  
Π. ΠΑΠΑΔΟΠΟΥΛΟΣ ΑΕΒΕ  
Λεωφ. Αθηνών 92  
Αθήνα  
Τ.Κ. 104 42  
Ελλάδα  
Τηλ. (+30) 210 5193 100  
info@papidopoulos.com.gr

**Hungary**  
Husqvarna Magyarorszáig Kft.  
Ezred u. 1-3  
1044 Budapest  
Telefon: (+36) 1 251-4161  
vevozolgalat.husqvarna@  
husqvarna.hu

**Iceland**  
Ó. Johnson & Kaaber  
Tunguhsali 1  
110 Reykjavik  
ooj@okj.is

**Ireland**  
Husqvarna UK Ltd  
Preston Road  
Aycliffe Industrial Park  
Newton Aycliffe  
County Durham  
DL5 6UP  
info.gardena@  
husqvarna.co.uk

**Italy**  
Husqvarna Italia S.p.A.  
Via Como 72  
23868 VALMADRERA (LC)  
Phone: (+39) 0341.203.111  
info@gardenaitalia.it

**Japan**  
KAKUICHI Co. Ltd.  
Sumitomo Realty &  
Development Kojimachi  
BLDG., 8F  
5-1 Nibanenryo  
Chiyoda-ku  
Tokyo 102-0084  
Phone: (+81) 33 264 4721  
m\_ishihara@kaku-ichi.co.jp

**Kazakhstan**  
LAMED Ltd.  
155/1, Tazhibayevy Str.  
050060 Almaty  
IP Schmidt

**Korea**  
Kyung Jin Trading Co., Ltd.  
107-4, SunDuk Bld.,  
Yangjae-dong,  
Secho-gu,  
Seoul, (zipcode: 137-891)  
Phone: (+82) (0)2 574-6300

**Kyrgyzstan**  
Alyz Maki  
av. Molodaya Guardir J 3  
720014  
Bishkek

**Latvia**  
Husqvarna Latvija  
Consumer Outdoor Products  
Bakūži iela 6  
LV-1024 Rīga  
info@husqvarna.lv

**Lithuania**  
UAB Husqvarna Lietuva  
Consumer Outdoor Products  
Ateities pl. 77C  
LT-52104 Kaunas  
centras@husqvarna.lt

**Luxembourg**

Magasins Jules Neuberg  
39, rue Jacques Stas  
Luxembourg-Gasperich 2549  
Case Postale No. 12  
Luxembourg 2010  
Phone: (+352) 40 14 01  
ari@neuberg.lu

**Mexico**  
AFOSA  
Av. Lopez Mateos Sur # 5019  
Col. La Calma 45070  
Zapopan, Jalisco  
Mexico  
Phone: (+52) 33 3818-3434  
icornejo@afosa.com.mx

**Moldova**  
Convel S.R.L.  
290A Muncesti Str.  
2002 Chisinau

**Netherlands**  
GARDENA Nederland B.V.  
Postbus 50176  
1305 AD ALMERE  
Phone: (+31) 36 521 00 00  
info@gardena.nl

**Neth. Antilles**  
Jonka Enterprises N.V.  
Sta. Rosa Weg 196  
P.O. Box 8200  
Curaçao  
Phone: (+599) 9 767 66 55  
pgm@jonka.com

**New Zealand**  
Husqvarna New Zealand Ltd.  
PO Box 76-437  
Manukau City 2241  
Phone: (+64) (0) 9 9202410  
support.nz@husqvarna.co.nz

**Norway**  
GARDENA  
Husqvarna Consumer  
Outdoor Products  
Salgskontor Norge  
Kleiverveien 6  
1540 Vestby  
info@gardena.no

**Peru**  
Husqvarna Perú S.A.  
Jr. Ramón Cárcamo 710  
Lima 1  
Tel: (+51) 1 3320400 ext. 416  
juan\_remujo@  
husqvarna.com

**Poland**  
Husqvarna  
Poland Spółka z o.o.  
ul. Wycsockiego 15 b  
03-371 Warszawa  
Phone: (+48) 22 330 96 00  
gardena@husqvarna.pl

**Portugal**  
Husqvarna Portugal, SA  
Lagoa – Albarraque  
2635 – 595 Rio de Mouro  
Tel.: (+351) 21 922 85 30  
Fax.: (+351) 21 922 85 36  
info@gardena.pt

**Romania**  
Madex International Srl  
Soseaua Odaii 117-123,  
RO 013603 București, S 1  
Phone: (+40) 21 352.76.03  
madex@ines.ro

**Russia / Россия**  
ООО „Хускварна“  
141400, Московская обл.,  
г. Химки,  
улица Ленинградская,  
владение 39, стр.6  
Бизнес Центр  
„Химки Бизнес Парк“,  
помещение 0802.04  
http://www.gardena.ru

**Serbia**  
Domet d.o.o.  
Autoput za Novi Sad bb  
11273 Belgrade  
Phone: (+381) 11 848 88 12  
miroslav.jejina@domet.rs

**Singapore**

Hy-Ray PRIVATE LIMITED  
40 Jalan Pampin  
#02-08 Tat Ann Building  
Singapore 577185  
Phone: (+65) 6253 2277  
shiyang@hyray.com.sg

**Slovak Republic**  
Husqvarna Česko s.r.o.  
Türkova 2319/5b  
149 00 Praha 4 – Chodov  
Bezpłatná infolinika:  
800 154 044  
servis@sk.husqvarna.com

**Slovenia**  
Husqvarna Austria GmbH  
Industriezeile 36  
4010 Linz  
Tel.: (+43) 732 77 01 01-485  
service.gardena@  
husqvarnagroup.com

**South Africa**  
Husqvarna  
South Africa (Pty) Ltd  
Postnet Suite 250  
Private Bag X6,  
Cascades, 3202  
South Africa  
Phone: (+27) 33 846 9700  
info@gardena.co.za

**Spain**  
Husqvarna España S.A.  
Calle de Rivas nº 10  
28052 Madrid  
Phone: (+34) 91 708 05 00  
atencioncliente@gardena.es

**Suriname**  
Agrofix n.v.  
Verlengde Hogestraat # 22  
Phone: (+597) 472426  
agrofix@sr.net  
Pobox : 2006  
Paramaribo  
Suriname – South America

**Sweden**  
Husqvarna AB  
S-561 82 Huskvarna  
info@gardena.se

**Switzerland / Schweiz**  
Husqvarna Schweiz AG  
Consumer Products  
Industriestrasse 10  
5506 Mägenwil  
Phone: (+41) (0) 62 887 37 90  
info@gardena.ch

**Turkey**  
GARDENA Dost Diş Ticaret  
Mümesillik A.Ş.  
Sanayi Cad. Adil Sokak  
No: 1/B Kartal  
34873 İstanbul  
Phone: (+90) 216 38.93.939  
info@gardena-dost.com.tr

**Ukraine / Україна**  
ТОВ „Хусварна Україна“  
вул. Васильківська, 34,  
офіс 204-р  
03022, Київ  
Тел. (+38) 044 498 39 02  
info@gardena.ua

**Uruguay**  
FELI SA  
Entre Rios 1083 CP 11800  
Montevideo – Uruguay  
Tel: (+598) 22 03 18 44  
info@felisa.com.uy

**Venezuela**  
Corporación Casa y Jardín C.A.  
Av. Caroni, Edif. Trazzmen, PB.  
Colinas de Bello Monte.  
1050 Caracas.  
Tlf: (+58) 212 992 32 22  
info@casayjardin.net.ve

8881-20.960.04/0316  
© GARDENA  
Manufacturing GmbH  
D-89070 Ulm  
http://www.gardena.com