

EasyCut Li-18/23 R
Art. 9823

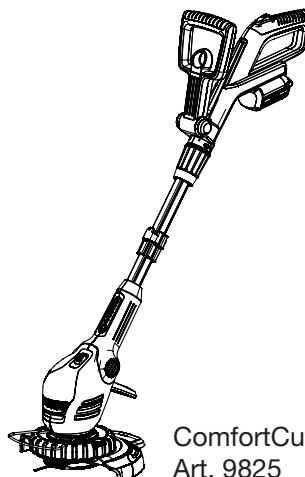

ComfortCut Li-18/23 R
Art. 9825

D Betriebsanleitung
Accu-Turbotrimmer

GB Operating Instructions
Accu Turbotrimmer

F Mode d'emploi
Coupe-bordures à batterie

NL Gebruiksaanwijzing
Accu-Turbotrimmer

S Bruksanvisning
Accu-Turbotrimmer

DK Brugsanvisning
Accu-turbotrimmer

FI Käyttöohje
Accu-turbotrimmeri

N Bruksanvisning
Batteri-turbotrimmer

I Istruzioni per l'uso
Turbotrimmer a batteria

E Instrucciones de empleo
Recortabordes con accu

P Manual de instruções
Aparador de relva Accu-Turbotrimmer

PL Instrukcja obsługi
Podkaszarka akumulatorowa

H Használati utasítás
Akkumulátoros damilos
fűszegélynyíró

CZ Návod k obsluze
Akumulátorový turbotrimmer

SK Návod na obsluhu
Akumulátorový turbotrimmer

GR Οδηγίες χρήσης
Επαναφορτιζόμενο κοιρευτικό
πετονάκι

RUS Инструкция по эксплуатации
Аккумуляторный турботриммер

SLO Navodilo za uporabo
Akumulatorski turbo trimmer obrezovalnik

HR Upute za uporabu
Baterijski turbo trimmer za travu

SRB Uputstvo za rad
BIH Baterijska turbo trimmer-kosilica

UA Інструкція з експлуатації
Акумуляторний турботриммер

RO Instrucțiuni de utilizare
Turbotrimmer cu baterie

TR Kullanma Kılavuzu
Akülü Turbo Tirpan

BG Инструкция за експлоатация
Акумулаторен Турботриммер

AL Manual përdorimi
Kositëse bari turbo me bateri

EST Kasutusjuhend
Akuga turbotrimmer

LT Eksploatavimo instrukcija
Akumuliatorinė turbo žoliapjovė

LV Lietošanas instrukcija
Turbotrimmeris ar akumulatoru

GARDENA EasyCut Li-18/23 R, ComfortCut Li-18/23 R



Tłumaczenie oryginalnej niemieckiej instrukcji obsługi.

Prosimy uważnie przeczytać niniejszą instrukcję obsługi i przestrzegać podanych w niej wskazówek. Na podstawie instrukcji eksploatacji prosimy o zapoznanie się z produktem, jego prawidłowym użytkowaniem oraz wskazówkami dotyczącymi bezpieczeństwa.



Nigdy nie używaj urządzenia gdy jesteś zmęczony, chory, pod wpływem alkoholu, narkotyków lub lekarstw.

Dzieci od 8 r. ż. oraz osoby o ograniczonych fizycznych, sensorycznych lub psychicznych zdolnościach lub nie posiadające doświadczenia i wiedzy mogą używać urządzenia, pod warunkiem że są przy tym nadzorowane lub zostały poinstruowane na temat bezpiecznego użytkowania urządzenia i wynikających z tego niebezpieczeństw. Nie wolno dzieciom bawić się z urządzeniem. Nie wolno dzieciom dokonywać czyszczenia i konserwacji przez użytkownika urządzenia, jeżeli nie są one przy tym nadzorowane. Urządzenie nie powinno być użytkowane przez osoby w wieku poniżej 16 roku życia.

→ Prosimy starannie przechowywać niniejszą instrukcję obsługi.

Spis treści:

1. Zakres zastosowania podkaszarki żyłkowej GARDENA	124
2. Wskazówki bezpieczeństwa	125
3. Montaż	127
4. Uruchomienie	128
5. Obsługa	129
6. Przechowywanie	131
7. Konserwacja	131
8. Usuwanie zakłóceń	132
9. Dostępne wyposażenie dodatkowe	133
10. Dane techniczne	134
11. Serwis/gwarancja	134

1. Zakres zastosowania podkaszarki żyłkowej GARDENA

Przeznaczenie:

Podkaszarka żyłkowa GARDENA przeznaczona jest do przycinania i podkaszania trawy na trawnikach w ogrodach przydomowych i ogródkach działkowych.

Urządzenia nie wolno stosować do prac na publicznych terenach zielonych, w parkach, zieleńcach, obiektach sportowych, w gospodarstwach rolnych i leśnych oraz przy ulicznych trawnikach.

Należy przestrzegać:



Ze względu na zagrożenie uszkodzenia ciała podkaszarka żyłkowa GARDENA nie może być używana do przycinania żywopłotu czy rozdrabniania masy kompostowej.

2. Wskazówki bezpieczeństwa

→ Należy przestrzegać wskazówek bezpieczeństwa umieszczonych na podkaszarce.



UWAGA!

→ Przed użyciem należy zapoznać się z instrukcją obsługi.



NIEBEZPIECZEŃSTWO!

→ Podkaszarkę należy chronić przed deszczem i wilgocią!

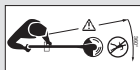

NIEBEZPIECZEŃSTWO zranienia osób trzecich!

→ Osoby trzecie nie powinny przebywać na niebezpiecznym obszarze.



NIEBEZPIECZEŃSTWO!

Ryzyko obrażeń oczu i uszu!

→ Nosić ochronę oczu i słuchu!

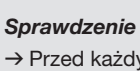

Sprawdzenie przed każdym użyciem

→ Przed każdym użyciem podkaszarki należy przeprowadzić kontrolę wzrokową urządzenia.

→ Należy sprawdzić czy otwory wentylacyjne są drożne.

Nie używać podkaszarki, jeżeli jest ona uszkodzona lub jeżeli uszkodzone lub zużyte są urządzenia zabezpieczające (przycisk, osłona) i/lub nośnik noża.

→ Nigdy nie wolno eliminować ani wyłączać urządzeń zabezpieczających.

→ Przed rozpoczęciem pracy sprawdzić teren przeznaczony do koszenia. Usunąć znajdujące się tam ciała obce i podczas pracy zwracać uwagę na ewent. gałęzie, sznury, druty, kamienie itp.

→ W przypadku napotkania mimo tego na przeszkodę podczas pracy należy wyłączyć podkaszarkę i zdjąć akumulator. Usunąć przeszkodę, skontrolować podkaszarkę pod kątem ewentualnych uszkodzeń i ew. oddać ją do naprawy.

Zastosowanie / Odpowiedzialność



NIEBEZPIECZEŃSTWO!

Po wyłączeniu kosiarki żyłka nadal wiruje!

→ Nie sięgać rękami i stopami do obszaru roboczego, aż do zatrzymania się noża!

Podkaszarka może spowodować bardzo poważne uszkodzenia ciała.

→ Urządzenie to można używać tylko zgodnie z przeznaczeniem opisanym w instrukcji obsługi.

Są Państwo odpowiedzialni za bezpieczeństwo w obszarze roboczym (w promieniu 2 metrów).

→ Zwrócić uwagę na to, aby w pobliżu obszaru zagrożenia (w promieniu 15 metrów) nie znajdowały się żadne osoby (zwłaszcza dzieci) i zwierzęta.

Niebezpieczeństwo! Założona ochrona słuchu oraz odgłos wydawany przez pracujące urządzenie mogą utrudnić zauważenie zbliżających się osób.

Po użyciu zdjąć akumulator, a podkaszarkę, a zwłaszcza uchwyt na nóż, regularnie kontrolować pod kątem uszkodzeń i ew. oddać ją do naprawy.

→ Należy nosić okulary ochronne!

→ Nosić mocne obuwie i długie spodnie w celu ochrony nóg. Nie sięgać rękami lub stopami w pobliże noża ze sztucznego tworzywa, zwłaszcza podczas uruchomienia!

→ Podczas pracy z urządzeniem należy zachowywać stabilną pozycję zapewniającą utrzymanie równowagi.

Uwaga przy cofaniu się – niebezpieczeństwo upadku!

→ Kosić należy zawsze przy dobrej widoczności.

→ Nie wolno sięgać elektronarzędziem zbyt daleko. Aby uniknąć nadmiernego zmęczenia, zmieniać pozycję podczas pracy i robić wystarczająco często przerwy. Właściwa postawa zapewnia lepsze panowanie nad urządzeniem w nieoczekiwanych sytuacjach.

Przerwanie pracy

→ Nie należy pozostawiać podkaszarki w miejscu pracy bez nadzoru.

→ Podczas przerw w pracy zdjąć akumulator i odłożyć podkaszarkę w bezpieczne miejsce.

→ W przypadku przerw w pracy ze względu na zmianę obszaru pracy należy bezwzględnie wyłączyć podkaszarkę, odczekać do zatrzymania się narzędzia roboczego i zdjąć akumulator. Nosić podkaszarkę za dodatkowy uchwyt.

Uważać na wpływ otoczenia

→ Należy dokładnie poznać otoczenie, w którym pracujemy i uważać na możliwe zagrożenia, których z powodu hałasu powodowanego przez pracujące urządzenie można nie usłyszeć.

- Nigdy nie używać podkaszarki w razie zagrożenia burzowego, w czasie deszczu lub na wilgotnym lub mokrym terenie.
- Nie używać podkaszarki w pobliżu wody lub w wodzie (basenach, strumykach lub stawach ogrodowych).

Bezpieczne używanie akumulatora

- Przestrzegać wskazówek bezpieczeństwa umieszczonych na akumulatorze.



NIEBEZPIECZEŃSTWO POŻARU! Zwarcie!

- Nie mostkować styków akumulatora za pomocą elementów metalowych.



NIEBEZPIECZEŃSTWO POŻARU!

Podczas ładowania akumulator powinien znajdować się na niepalnej, odpornej na wysoką temperaturę i nieprzewodzącej powierzchni. Żrące, palne i łatwopalne przedmioty należy trzymać z dala od ładowarki i akumulatora. W trakcie procesu ładowania nie przykrywać ładowarki i akumulatora. W przypadku pojawienia się dymu lub ognia natychmiast odłączyć ładowarkę od sieci.

Do ładowania wolno używać jedynie oryginalnej ładowarki GARDENA. Przy użyciu innych ładowarek może nastąpić zniszczenie akumulatorów lub nawet pożar.



NIEBEZPIECZEŃSTWO WYBUCHU!

Akumulator należy chronić przed ciepłem i ogniem. Nie pozostawiać na grzejnikach i nie wystawiać na długotrwałe oddziaływanie silnych promieni słonecznych.



Nie stosować ładowarki na wolnej przestrzeni.

- Nigdy nie narażać ładowarki na działanie wilgoci.

Akumulatory stosować tylko w temperaturze otoczenia 0 °C do + 40 °C.

Sprawny akumulator należy przepisowo zutylizować. Nie wolno go wysyłać pocztą. Dokładniejszych informacji udzielają miejscowe zakłady utylizacji odpadów.

Należy regularnie sprawdzać ładowarkę pod kątem uszkodzeń i zużycia (pęknięcia). Ładowarkę można używać tylko, jeśli jest ona w nienagannym stanie technicznym.

Dostarczona w komplecie ładowarka służy do ładowania wyłącznie załączonych do kompletu akumulatorów.

Baterii nieprzeznaczonych do ładowania nie wolno ładować za pomocą tej ładowarki (niebezpieczeństwo pożaru).

Podczas ładowania nie uruchamiać podkaszarki.

Akumulatory ładować wyłącznie w temperaturze 0 °C do 45 °C. Po znacznym obciążeniu ochłodzić najpierw akumulator.

Używać wyłącznie oryginalnego akumulatora firmy GARDENA.

Przechowywanie

Podkaszarki nie wolno przechowywać w temperaturze wyższej niż 35 °C lub w miejscu narażonym na bezpośrednie działanie promieni słonecznych.

Aby zapobiec wypadkom i niewłaściwemu użyciu nożyc, przechowuj je bez zamontowanego akumulatora.

Podkaszarki nie przechowywać w miejscach oddziaływania elektryczności statycznej.

Niebezpieczeństwo! Urządzenie wytwarza podczas pracy pole elektromagnetyczne. To pole może oddziaływać na aktywne i pasywne implanty medyczne. Aby uniknąć ryzyka poważnych lub śmiertelnych obrażeń ciała, zalecamy osobom posiadającym implanty medyczne przed użyciem urządzenia skontaktować się z lekarzem lub producentem implantu.

Niebezpieczeństwo! Dzieci trzymać z dala od miejsca montażu urządzenia. Podczas montażu może dojść do połamania drobnych części i istnieje ryzyko uduszenia plastikową torebką.

3. Montaż

Montaż podkaszarki:

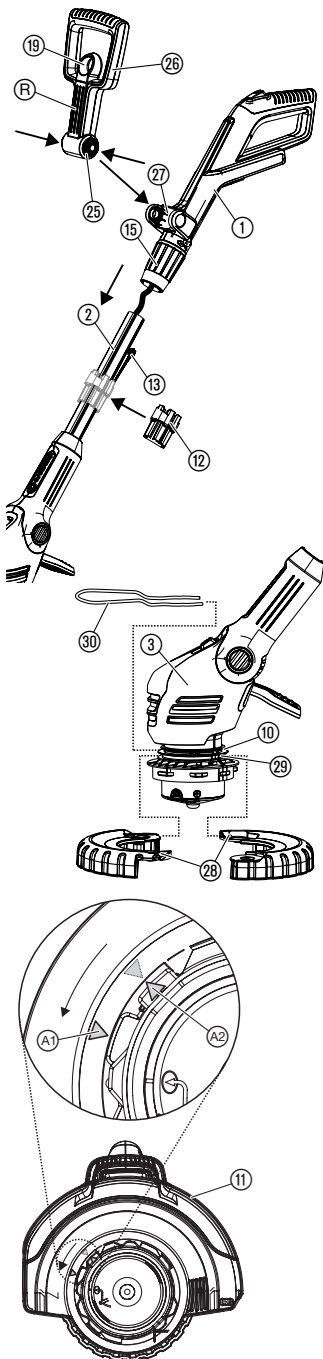

UWAGA!

Uchwyt montować tylko wtedy, gdy kabel między uchwytem a trzonkiem jest w nienagannym stanie. Jeżeli kabel jest uszkodzony, nie wolno montować uchwytu. Skontaktować się z serwisem firmy GARDENA.



UWAGA!

Podkaszarki wolno używać tylko z zamontowaną osłoną 11.

1. Ostrożnie wyjąć uchwyt ① wraz z trzonkiem ② z opakowania. Nie naprężyć przy tym kabla.
2. Upewnić się, że tuleja zaciskowa ⑮ jest otwarta (symbol zamka jest otwarty).
3. Nasunąć uchwyt ① na trzonek ②, aż do słyszalnego zatrzaśnięcia się. Nie przekreślić i nie zakleszczyć przy tym kabla.
4. Przez pociągnięcie uchwytu ① sprawdzić, czy jest on mocno osadzony na trzonku ②. Uchwyt ① i trzonek ② w stanie zamontowanym nie dają się rozłączyć.
5. Zakręcić tuleję zaciskową ⑮ (symbol zamka jest zamknięty).
6. Pociągnąć blokadę ⑲ dodatkowego uchwytu ⑳, wcisnąć obydwie blokady ㉔ dodatkowego uchwytu ⑳ i zatrzasnąć go w mocowaniu ㉗, przy czym uchwyt dodatkowy musi być skierowany rowkami R do przodu.
7. **Dotyczy tylko art. 9825:** Ustawić obydwie połowki kółka prowadzącego ㉘ wokół dolnego rowka ㉙ głowicy podkaszarki ③, po czym zamknąć je, aż do słyszalnego zatrzaśnięcia się.
8. Wsunąć osłonę chroniącą rośliny ⑳ od przodu do górnego rowka ⑩ w głowicy podkaszarki ③. Zwrócić przy tym uwagę, aby kółko prowadzące ㉘ mogło swobodnie obracać się (wprowadzić pałąk ustawiony wygięciem do góry).
9. Założyć pokrywę ochronną ⑪ na głowicę podkaszarki ③.
10. Przekreślić pokrywę ochronną ⑪ do momentu, aż będzie można ją całkowicie wcisnąć (obie strzałki A1, A2 powinny znajdować się naprzeciwko siebie).
11. Przekreślić osłonę ⑪ w kierunku przeciwnym do ruchu wskazówek zegara, aż do słyszalnego zatrzaśnięcia się.
12. Lekko rozsunąć magazynek ⑫ w otwartym miejscu i nasunąć na trzonek ②.
13. Wsunąć do magazynku ⑫ maks. 6 noży z tworzywa sztucznego ⑬, aż do zakleszczenia się noży.

Zakres dostawy obejmuje 20 noży z tworzywa sztucznego i jeden magazynek na zapasowe noże. W magazynku można przechowywać maks. 6 zapasowych noży.

Odnośnie montażu noża na uchwycie na nóż patrz rozdz.

8. Usuwanie zakłóceń "Wymiana noża z tworzywa sztucznego".

4. Uruchomienie

Ładowanie akumulatora:

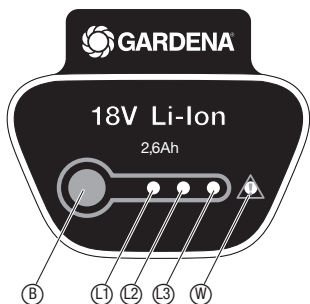
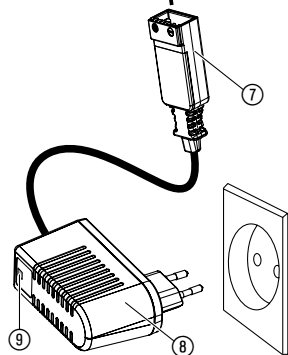
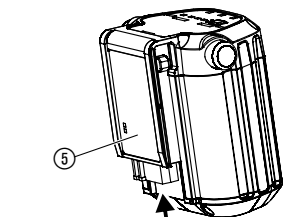
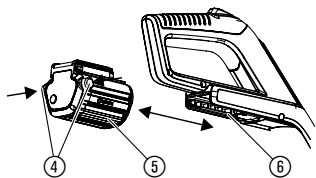

UWAGA!

Przebiecie niszczy akumulatory i ładowarkę.

→ Uważać na właściwe napięcie sieci.

Przed pierwszą obsługą należy częściowo naładowany akumulator naładować całkowicie. Czas ładowania (niezaładowany akumulator) patrz 10. Dane techniczne.

Akumulatory litowo-jonowe mogą być ładowane w każdym stanie naładowania a ładowanie można przerwać w każdym momencie bez szkody dla akumulatorów (brak efektu pamięci).

1. Nacisnąć obydwa przyciski odblokowujące (4) i zdjąć akumulator (5) z mocowania (6) na uchwycie.

2. Wtyczkę kabla ładowarki (7) wetknąć na akumulator (5).

3. Ładowarkę (8) podłączyć do gniazda sieciowego.

Lampka sygnalizacji ładowania (9) na ładowarce miga co sekundę zielonym światłem: Akumulator jest ładowany.

Lampka sygnalizacji ładowania (9) na ładowarce świeci się zielonym światłem: Akumulator jest całkowicie naładowany. (Czas ładowania patrz 10. Dane techniczne).

Wskazanie stanu naładowania akumulatora podczas ładowania:

Stan naładowania: 100 % L1, L2 i L3 świecą się.

Stan naładowania: 66 – 99 % L1 i L2 świecą się, L3 miga.

Stan naładowania: 33 – 65 % L1 świeci się, L2 miga.

Stan naładowania: 0 – 32 % L1 miga.

Podczas procesu ładowania regularnie sprawdzać stan naładowania.

4. Po zakończeniu procesu ładowania odłączyć akumulator (5) od ładowarki (8). W pierwszej kolejności odłączyć akumulator (5) od ładowarki (8), a następnie odłączyć ładowarkę (8) od sieci.

5. Nasunąć akumulator (5) na mocowanie (6) na uchwycie, aż do słyszalnego zatrzaśnięcia się.

Unikanie głębokiego rozładowania:

Gdy akumulator jest wyczerpany, zabezpieczenie przed całkowitym rozładowaniem się akumulatora automatycznie wyłącza urządzenie, zanim akumulator wyczerpie się w całkowitym stopniu. Aby w pełni naładowany akumulator nie wyładowywał się przez odłączoną ładowarkę, należy akumulator po naładowaniu odłączyć od ładowarki. Jeżeli akumulator był przechowywany przez dłużej niż 1 rok, należy go ponownie całkowicie naładować. Jeżeli akumulator jest całkowicie rozładowany, lampka kontrolna (9) na początku ładowania szybko miga (2 razy na sekundę). Jeżeli lampka kontrolna (9) po dziesięciu minutach nadal szybko miga, obecne jest zakłócenie (patrz rozdz. 8. Usuwanie zakłóceń). Jeżeli miga dioda ostrzegawcza LED (W) na akumulatorze, obecne jest zakłócenie (patrz rozdz. 8. Usuwanie zakłóceń). Gdy akumulator jest całkowicie rozładowany, może potrwać mniej więcej 20 minut, zanim stan naładowania akumulatora będzie sygnalizowany lampką kontrolną na akumulatorze. Proces ładowania sygnalizowany jest przez cały czas za pomocą migającej lampki kontrolnej (9) na ładowarce.

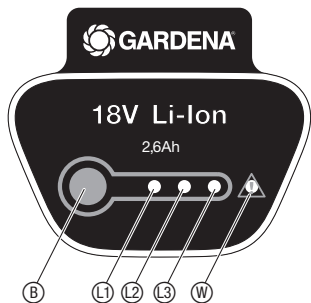

Wskazanie stanu naładowania akumulatora podczas eksploatacji:

→ Nacisnąć przycisk **B** na akumulatorze.

Stan naładowania: 66 – 99 % L1, L2 i L3 świecą się.

Stan naładowania: 33 – 65 % L1 i L2 świecą się.

Stan naładowania: 10 – 32 % L1 świeci się.

Stan naładowania: 1 – 9 % L1 miga.

Stan naładowania: 0 % Brak wskazania.

5. Obsługa

NIEBEZPIECZEŃSTWO!



Istnieje niebezpieczeństwo zranienia się, kiedy podkaszarka nie wyłącza się po zwolnieniu przycisku włączającego.

→ Nie wolno usuwać ani pomijać zabezpieczeń (np. przez podwiązanie blokady włącznika do uchwytu)!

Ryzyko obrażeń!

→ Przed każdą zmianą pozycji roboczej lub długości trzonka, przestawieniem dodatkowego uchwytu lub osłony chroniącej rośliny należy zdjąć akumulator!

Ustawienie pozycji roboczej:

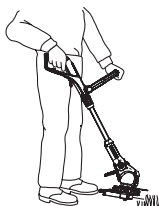

Pozycja robocza 1:
Standardowe podkaszanie

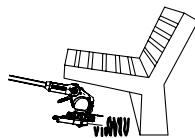

Pozycja robocza 2:
Podkaszanie pod przeszkodami



Pozycja robocza 3:
Pionowe podkaszanie zwisających krawędzi trawnika

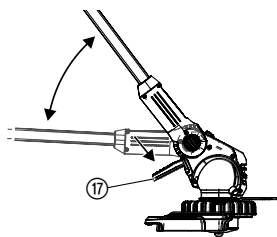

Pozycja robocza 1:

Do standardowego podkaszania.

Pozycja robocza 2:

1. Nacisnąć pedał nożny **17** i opuścić trzonek na dół do żądanej pozycji roboczej.
2. Zwolnić pedał nożny **17** i zatrzasnąć trzonek.

UWAGA! W pozycjach roboczych 1 + 2 unikać kontaktu głowicy podkaszarki z ziemią.

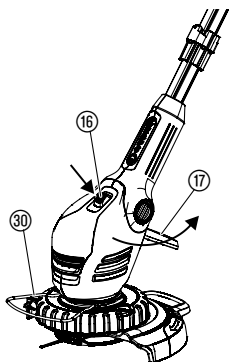

Ustawienie podkaszarki na odpowiedni wzrost:

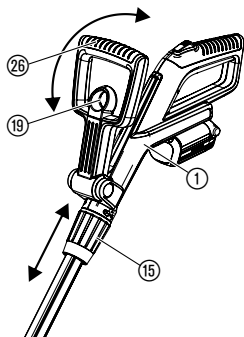

Ustawienie pałaka ochronnego dla roślin:

Uruchamianie podkaszarki:

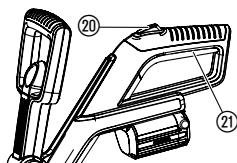

Pozycja robocza 3 (tylko dla art. 9825):

W pozycji roboczej 3 trzonek musi być ustawiony w najwyższej pozycji!

1. Przekręcić osłonę chroniącą rośliny (30) o 90° w **pozycję parkowania**, aż do jej zatrzaśnięcia się.
2. Nacisnąć pedał nożny (17) i ustawić trzonek w najwyższej pozycji.
3. Nacisnąć przycisk (16) i obrócić głowicę tnącą z pozycji 0° do 90°, aż głowica zatrzaśnie się.
4. Prowadzić podkaszarkę z kołem ustawionym na krawędzi trawnika.

UWAGA! Podkaszarkę wolno używać tylko wtedy, gdy głowica tnąca zatrzaśnięta jest w pozycji 0° lub 90°.

Ustawianie długości trzonka:

→ Zwolnić tuleję zaciskową (15), wysunąć uchwyt (1) do żądanej długości trzonka, po czym ponownie zakręcić tuleję zaciskową (15).

Tuleja zaciskowa (15) musi być mocno zakręcona tak, aby trzonek nie dał się przesunąć.

Ustawianie dodatkowego uchwytu:

→ Pociągnąć blokadę (19) dodatkowego uchwytu (26), ustawić dodatkowy uchwyt (26) stosownie do żądanego kąta pochylenia, po czym ponownie zwolnić blokadę (19).

Gdy podkaszarka jest prawidłowo ustawiona odpowiednio do wzrostu użytkownika, to postawa użytkownika jest prosta, natomiast głowica podkaszarki jest w **pozycji roboczej 1** lekko pochylna do przodu.

→ Trzymać podkaszarkę za uchwyt (1) i dodatkowy uchwyt (26) w taki sposób, aby głowica podkaszarki była lekko pochylna do przodu.

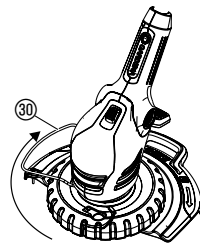
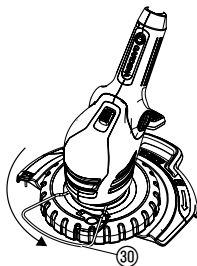

Pozycja robocza

Pozycja parkowania

→ Pałak ochronny dla roślin (30) obrócić o 90° do żądanej pozycji aż do zatrzaśnięcia.

Włączanie podkaszarki:

1. Wcisnąć blokadę włącznika (20) i przytrzymując go wcisnąć przycisk włączania (21) na uchwycie ręcznym.
2. Blokadę włączania (20) puścić.

Wyłączanie podkaszarki:

→ Zwolnić przycisk włączania (21) na uchwycie ręcznym.

6. Przechowywanie

Unieruchomienie:

Miejsce przechowywania urządzenia musi być zabezpieczone przed dziećmi.

1. Naładować akumulator.
2. Podkaszarkę umieścić w suchym i zabezpieczonym przed mrozem miejscu.

Zalecenie:

Podkaszarkę można zawiesić za uchwyt. Podczas przechowywania podkaszarki w pozycji wiszącej głowica podkaszarki nie jest niepotrzebnie obciążana.

Usuwanie:

(zgodnie z dyrektywą
RL 2012/19/EU)



Urządzenia nie wolno wyrzucić do zwykłego pojemnika na śmieci, lecz należy poddać je recyklingowi.

→ Ważne: urządzenie usunąć za pośrednictwem lokalnego zakładu utylizacji odpadów.

Utylizacja akumulatorów:



Li-ion

Akumulator litowy GARDENA zawiera komórki litowo-jonowe, które po upływie czasu użytkowania nie mogą być wyrzucane z normalnymi odpadami domowymi.

Istotne dla Polski:

Poprawną utylizacją zajmuje się przedstawiciel handlowy GARDENA lub komunalny punkt utylizacji.

1. Akumulator litowo-jonowy całkowicie rozładować.
2. Utylizować fachowo akumulator litowo-jonowy.

7. Konserwacja

NIEBEZPIECZEŃSTWO!



Niebezpieczeństwo zranienia przez nóż!

→ Przed konserwacją podkaszarki natychmiast wyjąć akumulator!

Istnieje niebezpieczeństwo zranienia się i uszkodzenia urządzenia!

→ Nie czyścić podkaszarki wodą lub strumieniem wody (zwłaszcza pod ciśnieniem)!

Czyszczenie podkaszarki:

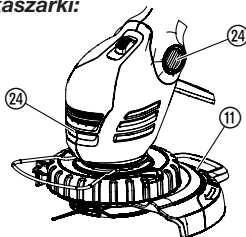

Otwory chłodzące powinny być zawsze drożne i wolne od zanieczyszczeń.

→ Po każdym użyciu wyczyścić wszystkie ruchome części, usunąć zwłaszcza pozostałości trawy i brudu na osłonie ⑪ i w szczelinach wentylacyjnych ②④.

8. Usuwanie zakłóceń

NIEBEZPIECZEŃSTWO!
Rany cięte!



Niebezpieczeństwo zranienia nożem!

→ W przypadku zakłóceń natychmiast zdjąć akumulator!

Wymiana noża z tworzywa sztucznego:

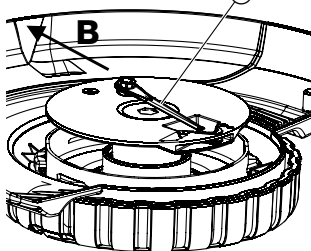
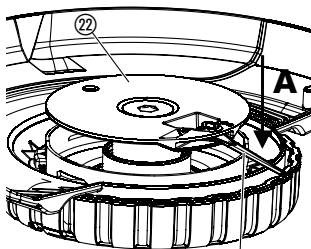

NIEBEZPIECZEŃSTWO! Rany cięte!

→ Nie używać nigdy metalowych elementów tnących jak również części zamiennych i części wyposażenia, które nie są przewidziane przez GARDENA.

Noże mogą się zużyć maksymalnie do połowy długości. Wolno używać jedynie oryginalnych noży zapasowych GARDENA. Zapasowe noże są do nabycia w sklepach sprzedających urządzenia GARDENA lub bezpośrednio w punktach serwisowych GARDENA.

• Zapasowe noże GARDENA dla podkaszarki

Art. 5368

Demontaż noża z tworzywa sztucznego:

1. Obrócić podkaszarkę.
2. Końcówkę noża lekko nacisnąć do dołu (A), nóż (18) wsunąć do wewnątrz przez nośnik noża (22) (B) i wyciągnąć.

Montaż noża z tworzywa sztucznego:

→ Nowy nóż (18) wsuwać od wewnątrz przez metalową szczelinę nośnika noża (22) aż zaskoczy.

Jeżeli nowy nóż został założony właściwie, można go z łatwością odchyłać.

Usterka	Możliwa przyczyna	Postępowanie
Podkaszarka nie przycina trawy lub przycina niezadawalająco	Nóż jest zużyty lub za krótki.	→ Wymienić nóż.
	Nóż jest ułamany.	→ Wymienić nóż.
Podkaszarka mocno drga	Nóż jest za bardzo zużyty i powoduje niewyważenie.	→ Wymienić nóż.
Podkaszarka nie włącza się	Akumulator rozładowany.	→ Naładować akumulator (patrz 4. Uruchomienie).
	Akumulator nie jest poprawnie nasunięty na uchwyt.	→ Akumulator nasunąć na uchwyt w taki sposób, aby zaskoczyły przyciski blokujące.
	Blokada silnika.	→ Usunąć blokadę i ponownie uruchomić urządzenie.
Podkaszarka zatrzymuje się. Miga dioda ostrzegawcza LED (W)	Bateria przeładowana.	→ Odczekać 10 sekund. Nacisnąć przycisk (8) na akumulatorze i ponownie uruchomić urządzenie.
	Dozwolona temperatura robocza została przekroczona.	→ Odczekać ok. 15 minut do ochłodzenia się akumulatora. Nacisnąć przycisk (8) na akumulatorze i ponownie uruchomić urządzenie.

Usterka	Możliwa przyczyna	Postępowanie
Lampka sygnalizacji ładowania ⑨ na ładowarce nie świeci się	Ładowarka lub kabel do ładowania nieprawidłowo podłączone.	→ Prawidłowo podłączyć ładowarkę lub kabel do ładowania.
Lampka sygnalizacji ładowania ⑨ na ładowarce miga szybko (2 razy na sekundę).	Błąd podczas ładowania.	→ Wyciągnąć i ponownie włożyć ładowarkę.
Podkaszarka zatrzymuje się. Dioda ostrzegawcza ⑩ świeci się.	Błąd akumulatora/akumulator uszkodzony.	→ Nacisnąć przycisk ⑩ na akumulatorze i ponownie uruchomić urządzenie.
Akumulator nie chce się naładować	Akumulator jest uszkodzony.	→ Wymienić akumulator (art. 9840).

Używać wyłącznie oryginalnego akumulatora wymiennego BLi-18 firmy GARDENA (art. 9840). Dostępny jest on u sprzedawcy urządzeń GARDENA oraz bezpośrednio w serwisie GARDENA.



W przypadku wystąpienia innych usterek prosimy o kontakt z serwisem Husqvarna. Naprawy winny być przeprowadzane tylko przez punkty serwisowe Husqvarna lub autoryzowane serwisy.

PL

9. Dostępne wyposażenie dodatkowe

GARDENA akumulatora wymiennego BLi-18	Akumulator 2,6 Ah dla wydłużenia czasu eksploatacji lub jako część zamienna.	art. 9840
Noże zapasowe firmy GARDENA do podkaszarki		art. 5368
GARDENA zapasowy nośnik noża	Artykuł dostępny za pośrednictwem serwisu GARDENA.	

10. Dane techniczne

Podkaszarka żyłkowa	EasyCut Li-18/23 R (art. 9823)	ComfortCut Li-18/23 R (art. 9825)
Szerokość cięcia	230 mm	230 mm
Obroty nośnika noża	ok. 9300 obr/min	ok. 9300 obr/min
Ciężar łącznie z akumulatorem	ok. 2,8 kg	ok. 3,1 kg
Wartość emisji na stanowisku pracy $L_{pa}^{1)}$	75 dB (A)	68 dB (A)
Niebezpieczeństwo k_{pa}	3 dB (A)	3 dB (A)
Poziom mocy akustycznej $L_{WA}^{2)}$	zmierzony 83 dB (A) / gwarantowany 88 dB (A)	zmierzony 82 dB (A) / gwarantowany 86 dB (A)
Niebezpieczeństwo k_{WA}	4,5 dB (A)	4,2 dB (A)
Przenoszenie drgań na ramię / rękę $a_{vhw}^{1)}$	< 2,5 m/s ²	< 2,5 m/s ²
Niebezpieczeństwo k_a	1,5 m/s ²	1,5 m/s ²
Akumulator	Litowo-jonowy (18 V)	
Pojemność akumulatora	2,6 Ah	
Czas ładowania akumulatora	ok. 3,5 godz. 80 % / ok. 5 godz. 100 %	
Czas pracy do wyładowania akumulatora*	ok. 60 min. (przy całkowicie naładowanym akumulatorze)	
Ładowarka		
Napięcie sieci	230 V / 50 – 60 Hz	
Maks. prąd wyjściowy	600 mA	
Napięcie wyjściowe	18 V (DC)	

Badania zgodne z normą ¹⁾ IEC 60335-2-91 ²⁾ RL 2000/14/EC.

* Rzeczywisty czas pracy może odbiegać od podanego czasu pracy na obrotach jałowych w zależności od sposobu użytkowania, przycinanego materiału i stanu urządzenia.



Podana wartość emisji drgań została zmierzona zgodnie ze znormalizowaną metodą kontroli i może być stosowana do porównywania elektronarzędzia z innymi narzędziami tego typu. Może być także stosowana do wstępnej oceny przerwania działania. Wartość emisji drgań może różnić się podczas rzeczywistego użytkowania elektronarzędzia.

11. Serwis / gwarancja

Serwis:

Prosimy skorzystać z adresu zamieszczonego na odwrotnej stronie.

Gwarancja:

Firma Husqvarna Poland Spółka z o.o. udziela na zakupiony artykuł gwarancji na warunkach zawartych w karcie gwarancyjnej, która winna być wydana przez sprzedawcę.

W przypadku reklamacji w trybie gwarancji należy przedstawić ważną kartę gwarancyjną wraz z dokumentem zakupu.

W przypadku wystąpienia problemów z urządzeniem należy skontaktować się z serwisem.

D Produkthaftung

Wir weisen ausdrücklich darauf hin, dass wir nach dem Produkthaftungsgesetz nicht für durch unsere Geräte hervorgerufene Schäden einzustehen haben, sofern diese durch unsachgemäße Reparatur verursacht oder bei einem Teileaustausch nicht unsere originale GARDENA Teile oder von uns freigegebene Teile verwendet wurden und die Reparatur nicht vom GARDENA Service oder dem autorisierten Fachmann durchgeführt wird. Entsprechendes gilt für Ergänzungssteile und Zubehör.

GB Product Liability

We expressly point out that, in accordance with the product liability law, we are not liable for any damage caused by our units if it is due to improper repair or if parts exchanged are not original GARDENA parts or parts approved by us, and, if the repairs were not carried out by a GARDENA Service Centre or an authorised specialist. The same applies to spare parts and accessories.

F Responsabilité

Nous vous signalons expressément que GARDENA n'est pas responsable des dommages causés par ses appareils, dans la mesure où ces dommages seraient causés suite à une réparation non conforme, dans la mesure où, lors d'un échange de pièces, les pièces d'origine GARDENA n'auraient pas été utilisées, ou si la réparation n'a pas été effectuée par le Service Après-Vente GARDENA ou l'un des Centres SAV agréés GARDENA. Ceci est également valable pour tout ajout de pièces et d'accessoires autres que ceux préconisés par GARDENA.

NL Productaansprakelijkheid

Wij wijzen er nadrukkelijk op, dat wij op grond van de wet aansprakelijkheid voor producten niet aansprakelijk zijn voor schade ontstaan door onze apparaten, indien deze door onvakkundige reparatie veroorzaakt zijn, of er bij het uitwisselen van onderdelen geen gebruik gemaakt werd van onze originele GARDENA onderdelen of door ons vrijgegeven onderdelen en de reparatie niet door de GARDENA technische dienst of de bevoegde vakman uitgevoerd werd. Ditzelfde geldt voor extra-onderdelen en accessoires.

S Produktansvar

Tillverkaren är inte ansvarig för skada som orsakats av produkten om skadan beror på att produkten har reparerats felaktigt eller om, vid reparation eller utbyte, andra än Original GARDENA reservdelar har använts. Samma sak gäller för kompletteringsdelar och tillbehör.

DK Produktansvar

Vi gør udtrykkeligt opmærksom på, at vi i henhold til produktansvarsloven ikke er ansvarlige for skader forårsaget af vores udstyr, såfremt det sker på grund af uautoriserede reparationer eller hvis dele er skiftet ud og der ikke er anvendt originale GARDENA dele eller dele godkendt af os, eller hvis reparationerne ikke er udført af GARDENA-service eller en autoriseret fagmand. Det samme gælder for ekstra udstyr og tilbehør.

FI Tuotevastuu

Korostamme nimenomaan, että tuotevastuulain nojalla emme ole vastuussa laitteistamme johtuneista vahingoista, mikäli nämä ovat aiheutuneet epäasianmukaisesta korjauksesta tai osia vaihdettaessa ei ole käytetty alkuperäisiä GARDENA-varaosia tai hyväksymiämme osia ja korjauksen on suorittanut muu kuin GARDENA-huoltokeskus tai valtuuttamamme ammattihenkilö. Tämä pätee myös lisäksiin ja lisävarusteisiin.

I Responsabilità del prodotto

Si rende espressamente noto che, conformemente alla legislazione sulla responsabilità del prodotto, non si risponde di danni causati da nostri articoli se originati da riparazioni eseguite non correttamente o da sostituzioni di parti effettuate con materiale non originale GARDENA o comunque da noi non approvato e, in ogni caso, qualora l'intervento non venga eseguito da un centro assistenza GARDENA o da personale specializzato autorizzato. Lo stesso vale per le parti complementari e gli accessori.

E Responsabilidad de productos

Advertimos que conforme a la ley de responsabilidad de productos no nos responsabilizamos de daños causados por nuestros aparatos, siempre y cuando dichos daños hayan sido originados por arreglos o reparaciones indebidas, por recambios con piezas que no sean piezas originales GARDENA o bien piezas no autorizadas por nosotros, así como en aquellos casos en que la reparación no haya sido efectuada por un Servicio Técnico GARDENA o por un técnico autorizado. Lo mismo es aplicable para las piezas complementarias y accesorios.

P Responsabilidade sobre o produto

Queremos salientar que segundo a lei da responsabilidade do fabricante, nós não nos responsabilizaremos por danos causados pelo nosso equipamento, quando estes ocorrerem em decorrência de reparações inadequadas ou da substituição de peças por peças não originais da GARDENA, ou peças não autorizadas.

A responsabilidade tornar-se-à nula também depois de reparações realizadas por oficinas não autorizadas pela GARDENA. Esta restrição valerá também para peças adicionais e acessórios.

PL Odpowiedzialność za produkt

Zwracamy Państwu uwagę, że nie ponosimy odpowiedzialności za uszkodzenia naszych maszyn, bądź szkody spowodowane ich wadliwym funkcjonowaniem, powstałe na skutek nieprawidłowo przeprowadzonych napraw lub użycia nieoryginalnych części zamiennych. Naprawy winny być przeprowadzane tylko przez punkty serwisowe Husqvarna lub autoryzowane serwisy. Dotyczy to również części uzupełniających i oprzyrządowania.

H Termékszavatosság

Nyomatékosan utalunk arra a tényre, hogy a termékszavatossági törvény szerint nem kell jótállást vállalnunk azokra a károkra, amelyeket nem a mi készülékeink okoztak, ha ezeket álszzerűtlen javítás okozta vagy egy alkatrész kicserélésénél nem a mi eredeti GARDENA alkatrészeinket vagy általunk engedélyezett alkatrészeket használtak fel és a javítást nem a GARDENA szerviz vagy egy erre felhatalmazott szakember végezte. Hasonlóképpen érvényes ez a kiegészítő alkatrészekre és tartozékokra is.

CZ Odpovědnost za výrobek

Výslovně upozorňujeme na to, že podle zákona o odpovědnosti za výrobek nenese odpovědnost za škody způsobené našimi přístroji, pokud byly způsobené neodbornou opravou nebo použitím jiných než našich originálních náhradních dílů GARDENA nebo námi schválených dílů a neprovedením opravy servisem GARDENA nebo autorizovaným odborníkem. Odpovídající platí i pro doplňkové díly a příslušenství.

SK Predmet záruky

Upozorňujeme dôrazne na to, že podľa zákona o poskytovaní záruk nezodpovedáme za škody spôsobené našimi výrobkami, v prípade, že boli boli vyvolané neodbornými opravami, výmenou dielcov, ktoré nepatria k originálnym dielom GARDENA alebo neboli nami schválené a rovnako boli spôsobené servisnými zásahmi, ktoré neboli vykonané servisom GARDENA alebo autorizovaným odborníkom. Rovnako to platí pre doplnky a príslušenstvo.

GR Ευθύνη για το προϊόν

Σας υπενθυμίζουμε ρητά, ότι σύμφωνα με το νόμο περί ευθύνης για τα προϊόντα δεν ευθυνόμαστε για ενδεχόμενες βλάβες που προκαλούνται από τις συσκευές μας, εφόσον οφείλονται σε μία ακατάλληλη επισκευή ή σε μια αντικατάσταση τμημάτων για την οποία δεν έχουν χρησιμοποιηθεί τα πρωτότυπα ανταλλακτικά της GARDENA ή τα από μας εγκεκριμένα ανταλλακτικά και σε περίπτωση που δεν εκτελείται η επισκευή από το Τμήμα Εξυπηρέτησης Πελατών της GARDENA ή από έναν εξουσιοδοτημένο εξειδικευμένο τεχνίτη. Το ίδιο ισχύει για εξαρτήματα και συμπληρωματικά τμήματα.

SLO Jamstvo za izdelek

Pismo poudarjamo, da po zakonu jamstva za izdelek nismo odgovorni za škodo, ki bi nastala zaradi uporabe našega izdelka, prav tako tudi ne za škodo ki bi nastala zaradi nepravilnega popravila izdelka ali pri napačni zamenjavi delov, ki niso originalni deli GARDENA ali pri uporabi z naše strani potrjenih delov, ki pa niso bili vgrajeni v servisu GARDENA ali v naši pooblaščenih servisni službi. Enako velja tudi za nadomestne dele in opremo.

HR Odgovornost za proizvod

Izričito napominjemo da u skladu sa Zakonom o odgovornosti za proizvode nismo odgovorni za štete uzrokovane našim uređajima ako su one izazvane nestručnim popravkom ili u slučaju zamjene dijelova nisu korišteni originalni GARDENA dijelovi ili dijelovi koje smo odobrili i popravak nije izvršio GARDENA servis ili ovlašteni stručnjak. Isto vrijedi i za dodatne dijelove i pribor.

RO Responsabilitatea legala a produsului

Menționăm în mod expres ca, în concordanță cu responsabilitatea legală a produsului, nu suntem răspunzători de nici un accident provocat de produsele noastre dacă se datorează reparării necorespunzătoare sau dacă piesele de schimb nu sunt originale GARDENA sau aprobate de GARDENA, sau dacă reparațiile nu au fost efectuate de un Centru de Service GARDENA sau un specialist autorizat. Aceleași prevederi se aplică și pieselor de schimb și accesoriilor.

BG Отговорност за качество

Изрично подчертаваме, че съгласно закона за отговорност за качество, ние не носим отговорност за вредите причинени от нашите уреди, ако същите са причинени от неправилен ремонт или при подмяната на части не са използвани оригинални части на GARDENA или части одобрени от нас и ремонта не е извършен от сервиз на GARDENA или оторизиран специалист. Същото важи за допълнителните части и принадлежности.

EST Tootevastutus

Juhime teie tähelepanu sellele, et tootevastutusseaduse kohaselt ei vastuta me meie seadmete poolt põhjustatud kahjude eest, kui need on tekkinud asjatundmatu paranduse tagajärjel või kui detaili vahetamisel ei kasutatud GARDENA originaalvaruosi ega meie poolt kasutada lubatud varuosia ja kui parandustöid ei ole teinud GARDENA klienditeenindusspetsialistid ega meie volitatud spetsialistid. Sama kehtib lisadetailide ja tarvikute kohta.

LT Atsakomybė už produkciją

Nurodome, kad remdamiesi Atsakomybės už produkciją įstatymu, neatsakome už nuostolius, sukeltus mūsų prietaisy, jei jie atsirado dėl netinkamo remonto, arba, jei keičiant dalis, buvo naudojamasi neoriginalios GARDENA dalys arba dalys, kurių mes neleidome naudoti, o remontą atliko ne GARDENA servisas arba neįgaliotasis specialistas. Tas pats galioja papildomoms dalims ir priedams.

LV Produkta atbildība

Mēs skaidri norādām uz to, ka saskaņā ar Produktu atbildības likumu, mēs neatbildam par mūsu iekārtu radītiem zaudējumiem, ciktāl tos ir izraisījis neatbilstošs remonts vai daļu nomaiņa ar neoriģinālām GARDENA daļām vai ne ar mūsu norādītajām detaļām un remontu nav veicis GARDENA serviss vai pilnvarots speciālists. Tas pats attiecas uz papildinošajām daļām un piederumiem.

<p>D EG-Konformitätserklärung Der Unterzeichnete Husqvarna AB, 561 82 Huskvarna, Sweden bestätigt, dass die nachfolgend bezeichneten Geräte in der von uns in Verkehr gebrachten Ausführung die Anforderungen der harmonisierten EU-Richtlinien, EU-Sicherheitsstandards und produktspezifischen Standards erfüllen. Bei einer nicht mit uns abgestimmten Änderung der Geräte verliert diese Erklärung ihre Gültigkeit.</p>	<p>H EU-Megfelelőeségi nyilatkozat Alulírott, a Husqvarna AB, 561 82 Huskvarna, Sweden igazolja azt, hogy az alábbiakban megnevezett készülékek, az általunk forgalomba hozott kivitelben teljesítik a harmonizációs EU-irányelvek, az EU biztonsági szabványok és a termékre jellemző szabványok követelményeit. Ha a készülékeken a mi beleegyezésünk nélkül változtatást végeznek, akkor ez a nyilatkozat érvényét veszti.</p>
<p>GB EU Declaration of Conformity The undersigned Husqvarna AB, 561 82 Huskvarna, Sweden hereby certifies that, when leaving our factory, the units indicated below are in accordance with the harmonised EU guidelines, EU standards of safety and product specific standards. This certificate becomes void if the units are modified without our approval.</p>	<p>CZ Prohlášení o shodě EU Podepsaný Husqvarna AB, 561 82 Huskvarna, Sweden potvrzuje, že dále uvedené přístroje v námi do provozu uvedeném provedení splňují požadavky harmonizovaných směrnic EU, bezpečnostních norem EU a norem specifických pro výrobek. Při námi neschválené změně přístrojů ztrácí toto prohlášení platnost.</p>
<p>F Certificat de conformité aux directives européennes Le constructeur, soussigné : Husqvarna AB, 561 82 Huskvarna, Sweden déclare qu'à la sortie de ses usines le matériel neuf désigné ci-dessous étai conforme aux prescriptions des directives européennes énoncées ci-après et conforme aux règles de sécurité et autres règles qui lui sont applicables dans le cadre de l'Union européenne. Toute modification portée sur ce produit sans l'accord express de GARDENA suppose la validité de ce certificat.</p>	<p>SK EU-Vyhlasenie o zhode Nižšie uvedená firma Husqvarna AB, 561 82 Huskvarna, Sweden vyhlasuje, že uvedené zariadenia, ktoré uviedla na trh v tomto vyhotovení, spĺňajú požiadavky harmonizovaných smerníc EU, bezpečnostných noriem EU a noriem špecifických pre výrobok. Pri zmene zariadenia, ktorá nebola odsúhlasená výrobcom stráca toto vyhlásenie platnosť.</p>
<p>NL EU-overeenstemmingsverklaring Ondergetekende Husqvarna AB, 561 82 Huskvarna, Sweden bevestigt, dat de volgende genoemde apparaten in de door ons in de handel gebrachte uitvoering voldoen aan de eis van, en in overeenstemming zijn met de EU-richtlijnen, de EU-veiligheidsstandaard en de voor het product specifieke standaard. Bij een niet met ons afgestemde verandering aan de apparaten verliest deze verklaring haar geldigheid.</p>	<p>GR Δήλωση Συμμόρφωσης προς τις Οδηγίες της ΕΕ Η υπογράφουσα Husqvarna AB, 561 82 Huskvarna, Sweden δηλώνει, ότι τα εξής αναφερόμενα εκδοόμενα από την εταιρία μας προϊόντα ανταποκρίνονται σε όλες τις εναρμονισμένες προδιαγραφές της ΕΕ, στα πρότυπα ασφαλείας της ΕΕ και στα ειδικά για το προϊόν πρότυπα. Σε μία μη συμφωνημένη με την εταιρία μας τροποποίηση των συσκευών αυτή η δήλωση χάνει την ισχύ της.</p>
<p>S EU Tillverkarintyg Undertecknad firma Husqvarna AB, 561 82 Huskvarna, Sweden intygar härmed att nedan nämnda produkter överensstämmer med EU:s direktiv, EU:s säkerhetsstandard och produktspecifikation. Detta intyg upphör att gälla om produkten ändras utan vårt tillstånd.</p>	<p>SLO EU-izjava o skladnosti Podpisani proizvajalca «Husqvarna AB, 561 82 Huskvarna, Sweden» s podpisom potrjuje, da sledeće opisana naprava, ki smo jo poslali na tržišče izpolnjuje zahteve harmoniziranih standardov ES-smernic, ES-varnostnih standardov in izdelku specifičnih standardov. V primeru spremembe na napravi brez našega pisnega dovoljenja ta izjava izgubi svoj pomen in veljavnost.</p>
<p>DK EU Overensstemmelse certifikat Undertegnede Husqvarna AB, 561 82 Huskvarna, Sweden bekræfter hermed, at enheder listede herunder, ved afsendelse fra fabrikken, er i overensstemmelse med harmoniserede EU retningslinjer, EU sikkerheds standarder og produkt specifikations standarder. Dette certifikat træder ud af kraft hvis enhederne er ændret uden vor godkendelse.</p>	<p>HR Izjava o skladnosti EU-a Dolje potpisana tvrtka Husqvarna AB, 561 82 Huskvarna, Sweden ovime potvrđuje da dolje navedeni uređaji u izvedbi plaširanoj na tržište ispunjavaju zahtjeve harmoniziranih EU smjernica, EU sigurnosnih normi i normi za određene proizvode. Ova izjava postaje ništavna u slučaju izmjene uređaja koje nismo odobrili.</p>
<p>FI EU-yhdenmukaisuusvakuutus Allekirjoittanut Husqvarna AB, 561 82 Huskvarna, Sweden vakuuttaa, että alla mainittu laiteet täyttävät tehtaaltamme lähtiesään yhdenmukaisistettujen EU-direktiivien, EU-turvallisuusstandardien ja tuotekohtaisten standardien vaatimukset. Laitteisiin tehyd muutokset, joista ei ole sovittu kanssamme, joutavat tämän vakuutuksen raukaamiseen.</p>	<p>RO UE-Certificat de conformitate Prin prezenta Husqvarna AB, 561 82 Huskvarna, Sweden, certifica faptul ca, in momentul in care produsele mentionate mai jos ies din fabrica sunt in concordanta cu directivele UE, standardele de siguranta UE si standardele specifice ale produsului UE. Acest certificat devine nul in cazul modificării aparatului fără aprobarea noastră.</p>
<p>I Dichiarazione di conformità alle norme UE La sottoscritta Husqvarna AB, 561 82 Huskvarna, Sweden certifica che il prodotto qui di seguito indicato, nei modelli da noi commercializzati, è conforme alle direttive armonizzate UE nonché agli standard di sicurezza e agli standard specifici di prodotto. Qualunque modifica apportata al prodotto senza nostra specifica autorizzazione invalida la presente dichiarazione.</p>	<p>BG ЕС-Декларация за съответствие Подписаната фирма Husqvarna AB, 561 82 Huskvarna, Sweden декларира, че описаните по-долу уреди, пуснати в продажба съгласно нашата спецификация, изпълняват изискванията на хармонизираните ЕС-директиви, ЕС-стандарти за безопасност и специфичните производствени стандарти. При промяна на уреда, която не е съгласувана с нас, тази декларация губи своята валидност.</p>
<p>E Declaración de conformidad de la UE El que suscribe Husqvarna AB, 561 82 Huskvarna, Sweden declara que la presente mercancía, objeto de la presente declaración, cumple con todas las normas de la UE, en lo que a normas técnicas, de homologación y de seguridad se refiere. En caso de realizar cualquier modificación en la presente mercancía sin nuestra previa autorización, esta declaración pierde su validez.</p>	<p>EST Eli vastavusdeklaratsioon Allkirjutanud Husqvarna AB, 561 82 Huskvarna, Sweden kinnitab, et kirjeldatud seade vastab meie poolt riigusse viidud kujul ELi harmoniseeritud direktiividele, ELi ohutusstandarditele ja tootega seotud standarditele. Meiega kooskõlastamata muudatus tegemise korral seadmel kaotab see deklaratsioon kehtivuse.</p>
<p>P Certificado de conformidad de la UE Os abaixo mencionados Husqvarna AB, 561 82 Huskvarna, Sweden, por este meio certificam que ao sair da fábrica os aparelhos abaixo mencionados estão de acordo com as directivas harmonizadas da UE, padrões de segurança e de produtos específicos. Este certificado ficará nulo se as unidades forem modificadas sem a nossa aprovação.</p>	<p>LT ES Atitikties deklaracija Pasirašanti mūsų Husqvarna AB, 561 82 Huskvarna, Sweden patvirtina, kad žemiau nurodyti prietaisai ir jų modeliai, kurie buvo pagaminti mūsų gamyklose atitinka ES direktyvas, ES saugumo standartus ir specifinius gaminių standartus. Atlikus bet kokį prietaiso pakeitimą, kuris nėra suderintas su mumis, ši deklaracija praranda galiojimą.</p>
<p>PL Deklaracja zgodności Unii Europejskiej Husqvarna AB, 561 82 Huskvarna, Sweden potwierdza, że poniżej określone urządzenia w wersji oferowanej przez nas do sprzedaży spełniają wymagania zharmonizowanych dyrektyw Unii Europejskiej, standardu bezpieczeństwa Unii Europejskiej i standardu specyficznego dla tego typu produktów. W przypadku zmiany urządzenia, która nie została z nami uzgodniona, niniejsza deklaracja traci moc obowiązującą.</p>	<p>LV ES-atbilstības deklarācija Parakstījis/ies Husqvarna AB, 561 82 Huskvarna, Sweden, Vācija apstiprina, ka sekojoši aprīzmetās iekārtas, kuras mēs izplatām, savā izpildījumā atbilst harmonizētajām ES direktīvām, ES drošības standartiem un produkta specifiskajiem standartiem. Ar mūsu neapstiprinātām izmaiņām iekārtā šī deklarācija zaudē savu derīgumu.</p>

<p>Bezeichnung der Geräte: Description of the units: Désignation du matériel : Omschrijving van de apparaten: Produktbeskrivning: Beskrivelse af produktet: Laitteiden nimitys: Descrizione dei prodotti: Descripción de la mercancía: Descrição dos aparelhos:</p> <p>Nazwa urządzenia: A készülékek megnevezése:</p> <p>Označení přístrojů: Oznacenie zariadenia: Ονομασία της συσκευής:</p> <p>Opis naprave: Oznaka uređaja: Descrierea articolelor: Обозначение на уредите: Seadmete nimetus: Prietaisų pavadinimas: Iekārtu apzīmējums:</p>	<p>Accu-Turbotrimmer Accu Turbotrimmer Coupe-bordures à batterie</p> <p>Accu-Turbotrimmer Accu-Turbotrimmer Accu-turbotrimmer Accu-turbotrimmeri Turbotrimmer a batteria Recortabordes con accu Aparador de relva Accu-Turbotrimmer Podkaszarka akumulatorowa Akkumulátoros damilos fűszegélynyíró Akumulátorový turbotrimmer Akumulátorový turbotrimmer Επαναφορτιζόμενο κουρευτικό πετονιάς Akumulatorski turbo obrezovalnik Baterijski turbo trimer za travu Turbotrimmer cu baterie Аккумуляторен Турботриммер Akuga turbotrimmer Akumulátorinė turbo žoliapjovė Turbotrimmeris ar akumulatoru</p>	<p>Schall-Leistungspegel: Noise level: Puissance acoustique : Geluidsniveau: Ljudnivá: Lydtrykksniveau: Melun tehatoaso: Livello rumorosità: Nivel sonoró: Nível de ruído: Poziom natężenia dźwięku: Zajteljesítmény szint: Hluková hladina výkonu: Výkonová hladina hluku: Επίπεδο ισχύος ήχου: Nivo hrupa: Razina zvučne snage Nivel de putere acustică: Ниво на шума: Helivõimsuse tase: Garso stiprumo lygis: Troksņu jaudas līmenis:</p>	<p>gemessen/garantiert measured/guaranteed mesurée/garantie gemeten/gegarandeerd uppmätt/garanterad afmält/garanti mittattu/taattu testato/garantito medido/garantizado medido/garantido zmierzono/gwarantowane mért/garantált naměřeno/garantováno meraná/garantovaná μετρήθηκαν/εγγυημένα izmerjeno/zagotovljeno izmjerenog/garantirano mäsurasat/garantat измерено/гарантирано mõõdetud/garanteeritud išmatuotas/garantuotas izmēritais/garantētais</p> <p>Art. 9823 83 dB (A) / 88 dB (A) Art. 9825 82 dB (A) / 86 dB (A)</p>
<p>Typen: Types: Types : Type: Tύποι: Typ: Typer: Typit: Típi: Typur: Típur: Típi: Típus: Tipos: Tipos: Typy:</p>	<p>Art.-Nr.: Art. No.: Référence : Art.nr.: Αριθ. ειδους: Art.nr.: Art.št.: Art. nr.: br. art. Tuoten:o Nr art.: Art.: Αρτ. номер: Art. No: Toote nr : Art. no: Gaminio nr.: Izstr.:</p>	<p>Anbringungsjahr der CE-Kennzeichnung: Year of CE marking: Année d'apposition du marquage CE : Installatiejaar van de CE-aanduiding: Märkningsår: CE-Mærkningsår: CE-merkkin kiinnitysvuosi: Anno di applicazione della certificazione CE: Colocación del distintivo CE: Ano de marcação pela CE: Rok nadania oznakowania CE: CE-jelzés elhelyezésének éve: Rok umístění značky CE:</p>	<p>Rok udelenia značky CE: Ετος σήματος CE: Leto namestitve CE-oznake: Godina dobivanja CE oznake: Anul de marcarea CE: Година на поставяне на CE-маркировка: CE-märgistuse paigaldamise aasta: Metali, kada pažymėta CE-Zenku: CE-marķējuma uzlikšanas gads:</p>
<p>EU-Richtlinien: EU directives: Directives européennes : EU-richtlijnen: EU directiv: EU Retningslinier: EY-direktiivit: Directive UE: Normativa UE: Directrices da UE: Dyrektywy Unii Europejskiej: EU-irányelvek: Směrnice EU: EU-Predpisy: Οδηγίες της ΕΕ: ES-smernice:</p>	<p>EU smjernice: Directive UE: ЕС-директиви: EU direktiivid: ES direktivos: ES-direktivas:</p> <p>2006/42/EG 2011/65/EG 2000/14/EG 2014/30/EG Ladegerät/ Battery charger: 2014/35/EG</p>	<p>Ulm, den 11.02.2016 Ulm, 11.02.2016 Fait à Ulm, le 11.02.2016 Ulm, 11-02-2016 Ulm, 2016.02.11. Ulm, 11.02.2016 Ulmissa, 11.02.2016 Ulm, 11.02.2016 Ulm, 11.02.2016 Ulm, 11.02.2016 Ulm, 11.02.2016 Ulm, dnia 11.02.2016 Ulm, 11.02.2016 Ulm, 11.02.2016 Ulm, dná 11.02.2016 Ulm, 11.02.2016 Ulm, 11.02.2016 Ulm, dana 11.02.2016 Ulm, 11.02.2016 Ulm, 11.02.2016 Ulm, 11.02.2016 Ulm, 11.02.2016 Ulme, 11.02.2016</p>	<p>Der Bevollmächtigte Authorised representative Le mandataire De gevolmachtigde Autoriserad representant Autoriseret repræsentant Valtuutettu edustaja Persona delegata La persona autorizada O reprezentante Pelnomocnik Meghatalmazott Zplnomocnenec Splnomocnený Ο εξουσιοδοτημένος Pooblaščenec Ovlaštena osoba Conducerea tehnică Упълномощен Volitatud esindaja Igalotasis atstovas Pilnvarotā persona</p> <p style="text-align: right;">2013</p>
<p>Harmonisierte EN: EN ISO 12100 EN 60335-1 EN 50636-2-91</p>	<p>Batterie / Batterie: IEC 62133 Ladegerät/ Battery charger: IEC 60335-1 IEC 60335-2-29</p>		
<p>Hinterlegte Dokumentation: GARDENA Technische Dokumentation, M. Kugler 89079 Ulm Deposited Documentation: GARDENA Technical Documentation, M. Kugler 89079 Ulm Documentation déposée: Documentation technique GARDENA, M. Kugler 89079 Ulm</p>	<p>Konformitätsbewertungsverfahren: Nach 2000/14/ EG Art. 14 Anhang VI Conformity Assessment Procedure: according to 2000/14/EC Art.14 Annex VI Procédure d'évaluation de la conformité : Selon 2000/14/CE art. 14 Annexe VI</p>		<p style="text-align: right;"> Reinhard Pompe Vice President</p>

Deutschland / Germany

GARDENA
Manufacturing GmbH
Central Service
Hans-Lorenser-Straße 40
D-89079 Ulm
Produktfragen:
(+49) 731 490-123
Reparaturen:
(+49) 731 490-290
service@gardena.com

Albania

COBALT Sh.p.k.
Rr. Siri Kodra
1000 Tirana

Argentina

Husqvarna Argentina S.A.
Av. del Libertador 5954 –
Piso 11 – Torre B
(C1428APB) Buenos Aires
Phone: (+54) 11 5194 5000
info.gardena@
ar.husqvarna.com

Armenia

Garden Land Ltd.
61 Tigran Mets
0005 Yerevan

Australia

Husqvarna Australia Pty. Ltd.
Locked Bag 5
Central Coast BC
NSW 2252
Phone: (+61) (0) 2 4352 7400
customer.service@
husqvarna.com.au

Austria / Österreich

Husqvarna Austria GmbH
Industriezeile 36
4010 Linz
Tel.: (+43) 732 77 01 01-485
service.gardena@
husqvarnagroup.com

Azerbaijan

Firm Progress
a. Aliyev Str. 26A
1052 Bakı

Belgium

GARDENA Belgium NV/SA
Sterrebeekstraat 163
1930 Zaventem
Phone: (+32) 2 720 92 12
Mail: info@gardena.be

Bosnia / Herzegovina

SILK TRADE d.o.o.
Industrijska zona Bukva bb
74260 Tešanj

Brazil

Husqvarma do Brasil Ltda
Av. Francisco Matarazzo,
1400 – 19º andar
São Paulo – SP
CEP: 05001-903
Tel. 0800-112252
marketing.br.husqvarna@
husqvarna.com.br

Bulgaria

Хускварна България ЕООД
България, „Андрей Ляпчев“ № 72
1799 София
Tel.: (+359) 02/9753076
www.husqvarna.bg

Canada / USA

GARDENA Canada Ltd.
100 Summerlea Road
Brampton, Ontario L6T 4X3
Phone: (+1) 905 792 9330
info@gardena.canada.com

Chile

Maquinarias Agroforestales
Ltda. (Maga Ltda.)
Santiago, Chile
Avda. Chesterton
8355 comuna Las Condes
Phone: (+56) 2 202 4417
Dalton@maga.cl
Zipcode: 7560330
Temuco, Chile
Avda. Valparaiso # 01466
Phone: (+56) 45 222 126
Zipcode: 4780441

China

Husqvarna (China) Machinery
Manufacturing Co., Ltd.
No. 1355, Jia Xin Rd.,
Ma Lu Zhen, Jia Ding Dist.,
Shanghai
201801
Phone: (+86) 21 59159629
Domestic Sales
www.gardena.com.cn

Colombia

Husqvarna Colombia S.A.
Calle 18 No. 68 D-31, zona
Industrial de Montevideo
Bogotá, Cundinamarca
Tel. 571 2922700 ext. 105
jairo.salazar@
husqvarna.com.co

Costa Rica

Compania Exim
Euroberoamericana S.A.
Los Colegios, Moravia,
200 metros al Sur del Colegio
Saint Francis – San José
Phone: (+506) 297 68 83
exim_euro@racsa.co.cr

Croatia

SILK ADRIA d.o.o.
Josipa Lončara 3
10090 Zagreb
Phone: (+385) 1 3794 580
silk.adria@zg.t-com.hr

Cyprus

Med Marketing
17 Digeni Akritia Ave
P.O. Box 27017
1641 Nicosia

Czech Republic

Husqvarna Česko s.r.o.
Túrkova 2319/5b
149 00 Praha 4 – Chodov
Bezplatná infolinka:
800 100 425
servis@cz.husqvarna.com

Denmark

GARDENA / Husqvarna
Consumer Outdoor Products
Salgsafdeling Danmark
Box 9003
S-200 39 Malmø
info@gardena.dk

Dominican Republic

BOSQUESA, S.R.L
Carretera Santiago Licey
Km. 5 ½
Esquina Copal II.
Santiago
Dominican Republic
Phone: (+809) 736-0333
joserbosquesa@claro.net.do

Ecuador

Husqvarna Ecuador S.A.
Arupos E1-181 y 10 de
AgostoQUITO, Pichincha
Tel. (+593) 22800739
francisco.jacom@
husqvarna.com.ec

Estonia

Husqvarna Eesti OÜ
Consumer Outdoor Products
Kesk tee 10, Aaviku küla
Rae vald
Harju maakond
75305 Estonia
kontakt.etj@husqvarna.ee

Finland

Oy Husqvarna Ab
Consumer Outdoor Products
Lauttarhankatu 8 / P L 3
00581 HELSINKI
info@gardena.fi

France

Husqvarna France
9/11 Allée des pierres maitoyes
92635 Gennevilliers Cedex
France
http://www.gardena.com/fr
N° AZJUR: 0 810 00 78 23
(Prix d'un appel local)

Georgia

ALD Group
Bellashvili 8
1159 Tbilisi

Great Britain

Husqvarna UK Ltd
Preston Road
Aycliffe Industrial Park
Newton Aycliffe
Consumer Durlham
DL5 6UP
info.gardena@
husqvarna.co.uk

Greece

Π.ΠΑΠΑΔΟΠΟΥΛΟΣ ΑΕΒΕ
Λεωφ. Αθηνών 92
Αθήνα
Τ.Κ.104 42
Ελλάδα
Τηλ. (+30) 210 5193 100
info@papadopoulos.com.gr

Hungary

Husqvarna Magyarország Kft.
Ezred u. 1- 3
1044 Budapest
Telefon: (+36) 1 251-4161
vevoszolgalat.husqvarna@
husqvarna.hu

Iceland

Ó. Johnson & Kaaber
Tunguhalshlí 1
110 Reykjavík
oj@ojk.is

Ireland

Husqvarna UK Ltd
Preston Road
Aycliffe Industrial Park
Newton Aycliffe
Consumer Durlham
DL5 6UP
info.gardena@
husqvarna.co.uk

Italy

Husqvarna Italia S.p.A.
Via Como 72
23088 VALMADRERA (LC)
Phone: (+39) 0341.203.111
info@gardenaitalia.it

Japan

KAKUICHI Co. Ltd.
Sumitomo Realty &
Development Kojimachi
BLDG., 8F
5- 1 Nibanenryo
Chiyoda-ku
Tokyo 102-0084
Phone: (+81) 33 264 4721
m_ishihara@kaku-ichii.co.jp

Kazakhstan

LAMED Ltd.
155/1, Tazhibayevoy Str.
050060 Almaty
IP Schmidt
Abayavenue 3B
110 005 Kostanay

Korea

Kyung Jin Trading CO., LTD.
107-4, SunDuk Bld.,
YangJae-dong,
Secho-gu,
Seoul, (zipcode: 137-891)
Phone: (+82) (0)2 574-6300

Kyrgyzstan

Alye Maki
av. Molodaya Guardij J 3
720014
Bishkek

Latvia

Husqvarna Latvija
Consumer Outdoor Products
Bakūžu iela 6
LV-1024 Rīga
info@husqvarna.lv

Lithuania

LIUAN Husqvarna Lietuva
Consumer Outdoor Products
Atletis pl. 77C
LT-52104 Kaunas
tel: (+381) 1 18 48 88 12
miroslav.jejina@domel.rs

Luxembourg

Magasinus Jules Neuberg
39, rue Jacques Stas
Luxembourg-Gasperich 2549
Case Postale No. 12
Luxembourg 2010
Phone: (+352) 40 14 01
api@neuberg.lu

Mexico

AFOSA
Av. Lopez Mateos Sur # 5019
Col. La Calma 45070
Zapopan, Jalisco
Mexico
Phone: (+52) 33 3818-3434
icornejo@afosa.com.mx

Moldova

Convel S.R.L.
290A Muncesti Str.
2002 Chisinau

Netherlands

GARDENA Nederland B.V.
Postbus 50176
1305 AD ALMERE
Phone: (+31) 36 521 00 00
info@gardena.nl

Neth. Antilles

Jonka Enterprises N.V.
Sta. Rosa Weg 196
P.O. Box 8200
Curaçao
Phone: (+599) 9 767 66 55
pgm@jonka.com

New Zealand

Husqvarna New Zealand Ltd.
PO Box 76-437
Manukau City 2241
Phone: (+64) (0) 9 9202410
support.nz@husqvarna.co.nz

Norway

GARDENA
Husqvarna Consumer
Outdoor Products
Salgskontor Norge
Kleiverveien 6
1540 Vestby
info@gardena.no

Peru

Husqvarna Perú S.A.
Dr. Ramón Cárcamo 710
Lima 1
Tel: (+51) 1 3320400 ext.416
juan.remuzog@
husqvarna.com

Poland

Husqvarna
Poland Spółka z o.o.
ul. Wysockiego 15 b
03-371 Warszawa
Phone: (+48) 22 330 96 00
gardena@husqvarna.com.pl
Portugal
Husqvarna Portugal, SA
Laga – Albarraque
2635 – 595 Rio de Mouro
Tel.: (+351) 21 922 85 30
Fax: (+351) 21 922 85 36
info@gardena.pt

Romania

Madex International Srl
Soseaua Odail 117-123,
PO 015603 Bucuresti, S 1
Phone: (+40) 21 352.76.03
madex@ines.ro

Russia / Россия

ООО „Хускварна“
141400, Московская обл.,
г. Химки,
улица Ленинградская,
владение 39, стр.6
Бизнес Центр
1050 Caracas
Тf: (+58) 212 992 33 22
info@casayjardin.net.ve

Serbia

Domel d.o.o.
Autoput za Novi Sad bb
11273 Belgrade
Phone: (+381) 1 18 48 88 12
miroslav.jejina@domel.rs

Singapore

Hy-Ray PRIVATE LIMITED
40 Jalan Pemimpin
#02-08 Tat Ann Building
Singapore 577185
Phone: (+65) 6253 2277
shying@hyray.com.sg

Slovak Republic

Husqvarna Česko s.r.o.
Túrkova 2319/5b
149 00 Praha 4 – Chodov
Bezplatná infolinka:
800 154 044
servis@sk.husqvarna.com

Slovenia

Husqvarna Austria GmbH
Industriezeile 36
4010 Linz
Tel.: (+43) 732 77 01 01-485
service.gardena@
husqvarnagroup.com

South Africa

Husqvarna
South Africa (Pty) Ltd
Postnet Suite 250
Private Bag X6,
Cascades, 3202
South Africa
Phone: (+27) 33 846 9700
info@gardena.co.za

Spain

Husqvarna España S.A.
Calle de Rivas nº 10
28052 Madrid
Phone: (+34) 91 708 05 00
atencioncliente@gardena.es

Suriname

Agrofix n.v.
Verlengde Hogestraat # 22
Phone: (+597) 472426
agrofix@sr.net
Pobox : 2006
Paramaribo
Suriname – South America

Sweden

Husqvarna AB
S-561 82 Huskvarna
info@gardena.se

Switzerland / Schweiz

Husqvarna Schweiz AG
Consumer Products
Industriestrasse 10
5506 Mägenwil
Phone: (+41) (0) 62 887 37 90
info@gardena.ch

Turkey

GARDENA Dost Diş Ticaret
Müesseslikli A.S.
Sanayi Cad. Adil Sokak
No: 1/B Kartal
34873 İstanbul
Phone: (+90) 216 38 93 939
info@gardena-dost.com.tr

Ukraine / Україна

Ukr -Хусварна Україна»-
ул. Васильківська, 34,
офіс 204-р
03022, Київ
Тен. (+380) 044 498 39 02
info@gardena.ua

Uruguay

FELI SA
Entre Rios 1083 CP 11800
Montevideo – Uruguay
Tel: (+598) 2203 18 44
info@felisa.com.uy

Venezuela

Corporación Casa y Jardín C.A.
Av. Caroni, Edif. Trezmen, P.B.
Collinas de Bello Monte.
1050 Caracas.
Tf: (+58) 212 992 33 22
info@casayjardin.net.ve

9823-20.960.05/0216
© GARDENA
Manufacturing GmbH
D-89070 Ulm
http://www.gardena.com