

THS Li-18/42 Art. 8881

- D Betriebsanleitung**
Accu-Teleskop-Heckenschere
- GB Operating Instructions**
Telescopic Accu Hedge Trimmer
- F Mode d'emploi**
Taille-haies télescopique sur accu
- NL Gebruiksaanwijzing**
Telescopische accu-heggenschaar
- S Bruksanvisning**
Accu Teleskophäckssax
- DK Brugsanvisning**
Akku-teleskop-hækkeklipper
- FI Käyttöohje**
Teleskooppivarrellinen akkupensasleikkuri
- N Bruksanvisning**
Batteri-teleskop-hekksaks
- I Istruzioni per l'uso**
Tagliasiepi telescopica a batteria
- E Instrucciones de empleo**
Recortasetos telescópico con Accu
- P Manual de instruções**
Corta-sebes telescópico accu
- PL Instrukcja obsługi**
Akumulatorowe nożyce do żywopłotu z trzonkiem teleskopowym
- H Használati utasítás**
Akkumulátoros-teleszkópos sövénynyíró
- CZ Návod k obsluze**
Akumulátorové teleskopické nůžky na živý plot
- SK Návod na obsluhu**
Akumulátorové nožnice na živý plot
- GR Οδηγίες χρήσης**
Τηλεσκοπικό μπουρντουροψάλιδο μπαταρίας
- RUS Инструкция по эксплуатации**
Аккумуляторные телескопические ножницы для живых изгородей
- SLO Navodilo za uporabo**
Akumulatorske teleskopske škarje za živo mejo
- HR Upute za uporabu**
Teleskopske škare za živicu s akumulatorom
- SRB Uputstvo za rad**
BIH Teleskopske baterijske makaze za živicu
- UA Інструкція з експлуатації**
Акумуляторний телескопічний садовий секатор
- RO Instrucțiuni de utilizare**
Trimmer telescopic cu acumulator pentru gard viu
- TR Kullanma Kılavuzu**
Akülü teleskopik çit budayıcı
- BG Инструкция за експлоатация**
Аккумуляторна телескопична ножица за жив плет
- AL Manual përdorimi**
Gërshërë gardhesh teleskopike me bateri
- EST Kasutusjuhend**
Aku ja teleskoopvarrega hekiäärid
- LT Eksploatavimo instrukcija**
Akumuliatorinės teleskopinės gyvatvorių žirkklės
- LV Lietošanas instrukcija**
Teleskopiskās dzīvžogu šķēres ar akumulatoru

GARDENA Akumulatorske teleskopske škarje za živo mejo THS Li-18/42



To je prevod nemškega originalnega navodila za uporabo. Prosimo, skrbno preberite navodila za uporabo in upoštevajte napisane nasvete.

V navodilu za uporabo preučite podatke o pravilni uporabi izdelka in se seznanite z varnostnimi opozorili.



Iz varnostnih razlogov tega izdelka ne smejo uporabljati osebe mlajše od 16 let, kot tudi osebe, ki niso seznanjene z navodili za uporabo. Osebe z omejenimi telesnimi in duševnimi sposobnostmi lahko uporabljajo ta izdelek samo pod nadzorom ali po navodilih pooblaščenih oseb. Otroci morajo biti pod nadzorom, zagotovite, da naprave ne bodo uporabljali kot igračo.

Kazalo:

→ Prosimo, skrbno shranite navodila za uporabo.

1. Področje uporabe GARDENA aku-škarij za živo mejo	179
2. Varnostni napotki	179
3. Montaža	182
4. Zagon	183
5. Uporaba	184
6. Shranjevanje	185
7. Vzdrževanje	186
8. Odpravljanje motenj	186
9. Razpoložljiva dodatna oprema	187
10. Tehnični podatki	187
11. Servis / Garancija	188

1. Področje uporabe GARDENA aku-škarij za živo mejo

Pravilna uporaba:

GARDENA aku-škarje za živo mejo so namenjene za rezanje žive meje, grmičevja in nizkega rastlinja v privatnih hišnih in ljubiteljskih vrtovih.

Upoštevajte navodila, ki so opisana v tem Navodilu za uporabo, so osnova za uspešno in pravilno uporabo škarij za živo mejo.

Upoštevajte:



NEVARNOST! Telesne poškodbe!

Škarij za živo mejo ne smete uporabljati za rezanje trate / robov trate ali za sekanje v smislu priprave za kompostiranje.

2. Varnostni napotki



V primeru, da Vašega izdelka ne boste uporabljali v skladu s temi navodili, je le-ta lahko nevaren! Vaš izdelek lahko povzroči resne poškodbe uporabniku in drugim osebam, zato je potrebno upoštevati vsa opozorila in varnostne napotke, da bi se zagotovila ustrezna varnost in učinkovitost med njegovo uporabo. Uporabnik je odgovoren za to, da se upoštevajo opozorila in varnostni napotki navedeni v tem priročniku in na proizvodu samem.

Razlaga Simbolov na Vašem proizvodu.



OPOZORILO!

Preberite navodila za uporabo in se prepričajte, da razumete vse kontrolne funkcije in njihovo delovanje.



Smrtna nevarnost zaradi električnega udara!
Ohranajte najmanj 10 m razdalje do električnih napeljav.



Vedno nosite zaščitna očala in zaščito sluha.



Ne izpostavljajte dežju.
Če dežuje, izdelka na puščajte na prostem.

Splošna varnostna opozorila glede motornih orodij



POZOR! Preberite vsa varnostna opozorila in navodila. Če ne upoštevate varnostnih navodil, lahko pride do električnega udara, požara ali hude telesne poškodbe.

Vsa opozorila in navodila shranite za poznejšo uporabo. Izraz "motorno orodje" v opozorilih se nanaša na motorna orodja z napajanjem iz električnega omrežja (prek napajalnega kabla) ali baterijsko motorno orodje (brez napajalnega kabla).

1) Varnost na delovnem območju

a) Delovno območje naj bo čisto in dobro osvetljeno. V natrpanih ali temnih območjih je nevarnost nesreč večja.

b) Motornih orodij ne uporabljajte v okoljih, kjer obstaja možnost eksplozije, na primer ob prisotnosti vnetljivih tekočin, plinov ali prahu.

Motorna orodja povzročajo nastanek isker, ki lahko sprožijo vžig prahu ali hlapov.

c) Motornega orodja ne uporabljajte v prisotnosti otrok ali opazovalcev.

Zaradi odvratanja pozornosti lahko izgubite nadzor.

2) Električna varnost

a) Vtičnik motornega orodja mora ustrezati napajalni vtičnici. Vtičnica ne smete na noben način spreminjati. Z ozemljenimi motornimi orodji ne uporabljajte nobenih adapterjev za vtičnice.

Nespremenjeni vtičniki in ustrezne napajalne vtičnice zmanjšajo nevarnost električnega udara.

b) Izogibajte se telesnemu stiku z ozemljenimi površinami, kot so cevi, radiatorji, štedilniki in hladilniki. Če je vaše telo ozemljeno, je nevarnost električnega udara večja.

c) Motornih orodij ne izpostavljajte dežju in vlažnim pogojem. Voda, ki vstopi v motorno orodje, poveča nevarnost električnega udara.

d) Ne zlorabljajte napajalnega kabla. Nikoli ga ne uporabljajte za nošenje, vlečenje ali odklapanje napajalnega orodja. Pazite, da ne pride v stik z vročino, oljem, ostrimi robovi ali premičnimi deli. Poškodovani ali zapleteni kablji povečujejo nevarnost električnega udara.

e) Ko motorno orodje uporabljate na prostem, uporabite podaljšek, ki je primeren za uporabo na prostem. Uporaba podaljška, ki je namenjen uporabi na prostem, zmanjšuje nevarnost električnega udara.

f) Če je uporaba motornega orodja v vlažnem okolju neizogibna, uporabite vir napajanja, ki je zaščiten

z napravo okvarnega toka (RCD). Uporaba naprave RCD zmanjšuje nevarnost električnega udara.

3) Osebnostna varnost

a) Pri uporabi motornega orodja bodite previdni, pazite, kaj počnete, in uporabite zdrav razum.

Motornega orodja ne uporabljajte, kadar ste utrujeni ali pod vplivom drog, alkohola ali zdravil.

Že samo trenutek nepazljivosti med uporabo motornega orodja lahko povzroči hudo telesno poškodbo.

b) Uporabljajte osebno zaščitno opremo. Vedno nosite zaščitna očala.

Zaščitna oprema, kot so zaščitna maska proti prahu, varnostna obutev, ki ne drsi, trda čelada in zaščita sluha, uporabljena v ustreznih pogojih, zmanjšuje nevarnost telesnih poškodb.

c) Preprečite nenamerni zagon. Preden orodje priklopite na vir napajanja in/ali baterijo, ga dvignete ali prenašate, se prepričajte, da je stikalo za vklop/izklop v položaju za izklop. Če med prenašanjem motornega orodja držite prst na stikalo ali priklopite orodje, na katerem je stikalo za vklop/izklop v položaju za vklop, na vir napajanja, lahko povzročite nezgodo.

d) Pred vklopom orodja odstranite morebiten ključ ali izvijač za namestitve.

Ključ ali izvijač, ki ostane na vrtečem se delu motornega orodja, lahko povzroči telesno poškodbo.

e) Ne poskušajte seči predaleč. Vedno ohranite stabilen položaj nog in ravnotežje. Tako boste lažje nadzorovali motorno orodje v nepričakovanih okoliščinah.

f) Oblecite se ustrezno. Ne nosite ohlapnih oblačil ali nakita. Las, oblačil in rokavic ne približujete premičnim se delom. Premični deli lahko zagrabijo ohlapna oblačila, nakit ali dolge lase.

g) Če so priložene naprave za priključitev pripomočkov za odstranjevanje in zbiranje prahu, poskrbite, da bodo te priključene in pravilno uporabljene. Uporaba pripomočkov za zbiranje prahu zmanjšuje s tem povezane nevarnosti.

4) Uporaba in nega motornega orodja

a) Motornega orodja ne uporabljajte na silo. Motorno orodje uporabljajte samo za ustrezne namene.

Z ustreznim motornim orodjem boste delo bolje opravili, uporaba orodja za namen, za katerega je bilo zasnovano, pa je tudi varnejša.

b) Ne uporabljajte motornega orodja, na katerem ne deluje stikalo za vklop/izklop.

Motorno orodje, ki ga ni mogoče upravljati s stikalom, je nevarno, zato ga je treba odnesti na popravilo.

c) Preden napravite kakršne koli prilagoditve, zamenjate dodatno opremo ali motorno orodje shranite, iztaknite vtičak iz vira napajanja in /ali odstranite baterijo. Ti preventivni varnostni ukrepi zmanjšujejo tveganje nenamernega zagona motornega orodja.

d) Motorno orodje v pripravljenosti hranite zunaj doosega otrok. Ne dovolite, da motorno orodje uporabljajo osebe, ki niso seznanjene z njegovo uporabo ali temi navodili. Motorna orodja so v rokah neusposobljenih uporabnikov nevarna.

e) Skrbite za vzdrževanje motornih orodij. Bodite pozorni na napačno poravnavo ali vezavo premičnih delov, na polomljene dele in druge okoliščine, ki bi lahko vplivale na delovanje motornega orodja. Poškodovano motorno orodje pred uporabo odnesite na popravilo. Številne nesreče so posledica neustreznega vzdrževanja motornega orodja.

f) Rezalno orodje naj bo ostro in čisto.

Pravilno vzdrževana rezalna orodja z ostrimi rezalnimi robovi so varnejša in jih je lažje upravljati.

g) Motorna orodja, dodatno opremo in dele orodja itd. uporabljajte v skladu s temi navodili, upoštevajte pa tudi delovne pogoje in vrsto dela, ki ga želite opraviti. Uporaba motornih orodij za dela, za katera niso namenjena, je lahko nevarna.

5) Uporaba in postopki z akumulatorskim orodjem

a) Akumulatorje polnite samo s polnilci, ki jih priporoča proizvajalec. Polnilcec je namenjen izključno za polnjenje konkretnih akumulatorjev, v primeru polnjenja drugačnih akumulatorjev obstaja nevarnost požara.

b) Za to električno orodje uporabljajte samo predvidene in za te namene ustrezne akumulatorje.

Uporaba drugačnega akumulatorja lahko povzroči poškodbe ali požar.

c) Nadomestni akumulator shranite tako, da ne bo prišel v stik s pisarniškiimi sponkami, kovanci, ključi, iglami, vijaki ali drugimi kovinskimi predmeti, ki bi lahko povzročili povezavo električnih kontaktov.

Kratek stik med kontakti akumulatorja lahko povzroči opekline ali požar.

d) Pri napačni uporabi lahko iz akumulatorja izteče tekočina. Izogibajte se stika s tekočino iz akumulatorja. Če pride tekočina iz akumulatorja v stik s kožo, to takoj izperite z vodo. Če tekočina zaide v oči, takoj poiščite pomoč zdravnika. Iztekajoča tekočina iz akumulatorja lahko povzroči vnetje kože ali opekline.

6) Servis

a) Električno orodje sme popravljati samo kvalificirano osebe; za popravilo uporabljajte izključno samo originalne nadomestne dele. Le na ta način lahko še nadalje zagotovite varnost naprave.

Škarje za živo mejo – varnostna opozorila:

- Pazite, da deli telesa ne pridejo v stik z rezilom rezalnika. Med premikanjem rezil ne poskušajte odstraniti že odrezanega materiala in ne držite materiala, ki ga želite odrezati. Pri odstranjevanju zagodenega materiala se prepričajte, da je stikalo v položaju za izklop. Že samo trenutek nepazljivosti med uporabo obrezovalnika žive meje lahko povzroči hudo telesno poškodbo.

- Obrezovalnik žive meje prenašajte samo za ročico, rezilo pa naj bo pri tem ustavljeno. Pri transportu ali shranjevanju obrezovalnika žive meje vedno name-

stitev pokrov rezalne naprave. Pravilno rokovanje z obrezovalnikom žive meje zmanjšuje nevarnost telesnih poškodb, ki bi jih lahko povzročila rezila.

- Električno orodje držite za izolirane ročaje, rezilo med delovanjem lahko pride v stik s skritim električnim kablom. Stik rezila z napetostnim vodnikom lahko povzroči prenos napetosti na kovinske dele orodja in s tem povzroči električni udar.

Dodatna varnostna priporočila

Varnost na delovnem območju

Kosilnico uporabljajte samo po postopkih in v namene kot so opisani s temi navodili.

Uporabnik ali upravljalec je odgovoren za nesreče ali ogrožanje drugih oseb ali njihove lastnine. Zaradi povečanega obsega delovanja škarji, pri izpeljani teleskopski cevi, bodite pozorni na ostale osebe v bližini.

Nevarnost! Zaradi uporabe zaščitne sluha in hrupa naprave mogoče ne boste opazili, da se vam približujejo osebe.

Nevarnost! Ta naprava med obratovanjem povzroči nastanek elektromagnetnega polja. To polje lahko pod določenimi pogoji medsebojno učinkuje na aktivne ali pasivne medicinske vsadke. Za zmanjšanje tveganja resne ali smrtne poškodbe osebam z medicinskimi vsadki priporočamo, da pred uporabo naprave o njej povprašajo svojega zdravnika ali proizvajalca medicinskega vsadka.

Naprave ne uporabljajte kadar obstaja nevarnost nevihte.

Nevarnost! Majhni otroci naj pri montaži niso prisotni. Pri montaži bi lahko prišlo do zaužitja majhnih delov in obstaja nevarnost zadušitve zaradi vrečke iz polietilena.

Elektrika

Polnilno napravo priključite samo na izmenično napetost, navedeno na napisni tablici.

Kabel za ozemljitev ne sme biti povezan z nobenim delom nobene naprave in sicer pod nobenim pogojem.

Osebna varnost

Vedno nosite primerno obleko, rokavice in močne čevlje. Izogibajte se stiku z oljem rezila, še posebej, če ste alergični nanj.

Preverite področja, na katerih želite škarje za živo mejo uporabiti, in odstranite vse žice, skrite električne kable in druge tuje objekte.

Vse nastavitve (nagib rezalne glave, sprememba dolžine teleskopske cevi) se morajo izvajati pri odstranjenemu zaščitnemu pokrovu in škarje za živo mejo pri tem ne smejo biti nastavljene na rezilo. Pred uporabo in kadar je bila izpostavljena močnemu udarcu, je napravo treba preveriti glede znakov loma ali poškodbe in ga po potrebi popravite. Nikoli ne poizkušajte uporabljati obrezovalca, ki ni dokončno sestavljen oziroma kakorkoli nepooblaščen predelan.

Uporaba in nega motornega orodja

Prepričajte se, da znate obrezovalec v slučaju nevarnosti hitro ugasniti.

Nikoli ne držite obrezovalca za ščitnik.

Škarji za živo mejo ne uporabljajte, če so poškodovane zaščitne naprave.

Pri delu s škarjami za živo mejo ne uporabljajte lestve.

Odstranitev akumulatorja:

– preden pustite kosilnico brez nadzorstva za daljši ali krajši čas.

- preden očistite zamašitev.
- preden pregledujete, čistite ali delate na napravi.
- če pri delu zadanete na trd predmet. Prenehajte z delom in se prepričajte, da je kosilnica še varna za delo.
- če kosilnica prekomerno vibrira, prenehajte s košnjo in ugotovite vzrok. Prekomerno vibriranje lahko povzroči poškodbo.
- preden ga predate v roke drugi osebi.

Vzdrževanje in shranjevanje



NEVARNOST POŠKODBE!

Ne dotikajte se rezila.

→ Po končanem delu ali prekinitvi dela takoj namestite zaščitni pokrov.

Vse matice in vijaki morajo biti trdno priviti, da je zagotovljeno varno obratovanje naprave.

Če se je naprava med delovanjem segrela, napravo pred shranjevanjem pustite, da se ohladi.

Varnost pri delu z akumulatorjem



NEVARNOST POŽARA!

Akumulator za polnjenje mora biti med postopkom polnjenja na negorljivi, toplotno odporni in neprevodni podlagi. jedke, gorljive in lahko vnetljive predmete ne hranite v bližini polnilnika in akumulatorja. Polnilnika in akumulatorja med postopkom polnjenja ne prekrivajte. Če bi prišlo do nastanka dima ali ognja, vtič polnilnika takoj izvlecite iz vtičnice.

Kot polnilno napravo je dovoljeno uporabiti samo priloženo GARDENA polnilno napravo. Pri uporabi druge polnilne naprave lahko uničite akumulator ali celo zanetite požar.



NEVARNOST EKSPLOZIJE!

→ Akumulator zaščitite pred vročino in ognjem. Ne odlagajte na ogrevalna telesa in ne izpostavljajte sončnim žarkom za dalj časa.



Polnilca ne uporabljajte na prostem.

→ Polnilca ne izpostavljajte vlagi ali mokroti.

Akumulator uporabljajte in polnite samo pri temperaturi okolice od 0 °C do 40 °C .

Akumulator, ki ne deluje več, je treba odstraniti v skladu s pravili. Ni ga dovoljeno pošiljati po pošti. Prosimo vas, da se glede podrobnosti obrnete na svoja lokalna podjetja za odstranjevanje odpadkov.

Omrežni kabel / polnilni kabel je potrebno redno preverjati glede znakov poškodb ali staranja (lomljivosti); napravo smete uporabljati samo v brezkompromisnem stanju.

Priloženi polnilce smete uporabljati samo za polnjenje priloženih akumulatorjev.

S polnilcem ne smete polniti baterij, ki so namenjene za enkratno uporabo (nevarnost požara).

Po polnjenju polnilno napravo ločite od omrežja in od akumulatorja.

Akumulator polnite samo pri temperaturi od 0 °C do 45 °C. Po večji obremenitvi vedno počakajte, da se akumulator ohladi.

Shranjevanje

Škarij za živo mejo ne shranjujte na mestu, ki je izpostavljeno direktnim sončnim žarkom.

Škarij za živo mejo ne shranjujte na mestu, kjer obstaja statična elektrika.

3. Montaža

Montaža teleskopske palice:

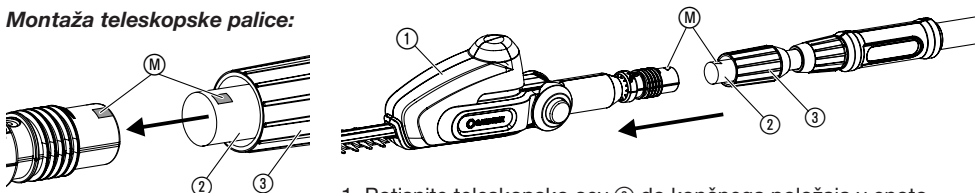

1. Potisnite teleskopsko cev ② do končnega položaja v enoto motorja ①. Pri tem se morata obe oznaki (M) nahajati ena nasproti drugi.
2. Privijte sivo matico ③.

4. Zagon

Polnjenje akumulatorja:



POZOR!

Previsoka napetost uniči akumulator in hitri polnilec.

→ Bodite pozorni na pravo omrežno napetost.

Pred prvo uporabo je potrebno akumulator v celoti napolniti. Čas polnjenja (pri praznem akumulatorju) glej 10. Tehnični podatki. Litijeve-ionske akumulatorje lahko polnite v vsakem stanju napolnjenosti in polnjenje lahko kadarkoli prekinete, ne da bi s tem škodovali akumulatorju (ni učinka pomnilnika).

1. Pritisnite na obe tipki za odpahnitev ④ in akumulator ⑤ pred sprejemnim nastavkom za akumulator ⑥ na ročaju odstranite.
2. Vtikač polnilnega kabla ⑦ namestite na akumulator ⑤.
3. Polnilec ⑧ vstavite v ustrezno omrežno vtičnico.

Kontrolna lučka ⑨ na polnilniku vsako sekundo zeleno utripne: Akumulator se polni.

Kontrolna lučka ⑨ na polnilniku sveti zeleno: Akumulator je v celoti napolnjen. (Čas polnjenja glej 10. Tehnični podatki).

Prikaz napolnjenosti akumulatorja med polnjenjem:

100 % poln	L1, L2 in L3 svetijo.
66 – 99 % poln	L1 in L2 svetita, L3 utripa.
33 – 65 % poln	L1 sveti, L2 utripa.
0 – 32 % poln	L1 utripa.

Med postopkom polnjenja redno preverjajte napredek polnjenja.

4. Ko je postopek polnjenja zaključen, akumulator ⑤ ločite od polnilnika ⑧. Najprej ločite akumulator ⑤ od polnilnika ⑧, potem pa vtič polnilnika ⑧ izvlecite iz vtičnice.
5. Potisnite akumulator ⑤ na sprejemni nastavek za akumulator ⑥ na ročaju, tako da se slišno zaskoči.

Preprečite popolno izpraznitev akumulatorja:

Kadar je akumulator prazen, zaščita pred globinskim izpraznjenjem napravo samodejno izklopi, preden se akumulator popolnoma izprazni. Da se v celoti napolnjen akumulator ne izprazni preko polnilnika, odstranjenega iz vtičnice, je treba akumulator po polnjenju ločiti od polnilnika. Če ste akumulator skladiščili dlje kot 1 leto, ga je treba ponovno popolnoma napolniti. Če se je akumulator popolnoma izpraznil, na začetku postopka polnjenja lučka za nadzor polnjenja ⑨ utripa hitro (2-krat na sekundo). Če kontrolna lučka za nadzor polnjenja ⑨ čez 10 minut še vedno hitro utripa, je prisotna napaka (glejte 8. Odpravljanje motenj). Kadar utripa kontrolna lučka LED za napake ⑩ na akumulatorju, se je pojavila napaka (glejte 8. Odpravljanje motenj). V primeru popolnoma izpraznjenega akumulatorja lahko traja pribl. 20 minut, da se stanje napolnjenosti prikaže z lučko LED na akumulatorju. Postopek polnjenja ves čas prikazuje utripajoča lučka LED ⑨ na polnilniku.

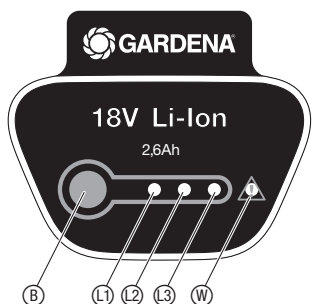
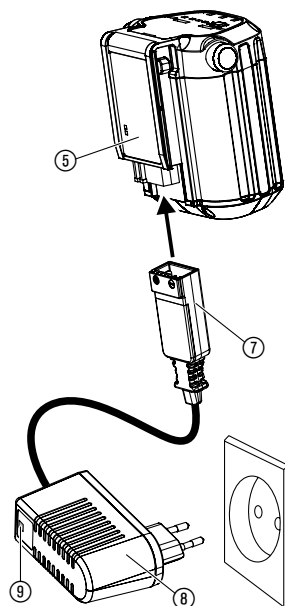
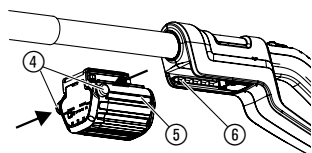

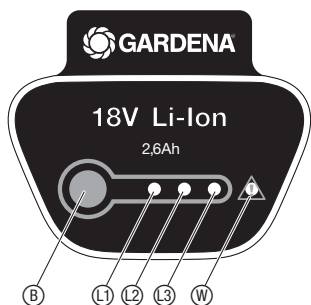

Prikaz napoljenosti akumulatorja med delovanjem:

→ Pritisnite tipko **B** na akumulatorju.

66 – 99 % poln	L1, L2 in L3 svetijo.
33 – 65 % poln	L1 in L2 svetita.
10 – 32 % poln	L1 sveti.
1 – 9 % poln	L1 utripa.
0 % poln	Ni prikaza.

5. Uporaba

Delovni položaji :

Škarje za živo mejo lahko uporabljate v 4 delovnih položajih (slike podobne).



Stransko rezanje:
Teleskopska cev pomaknjena noter

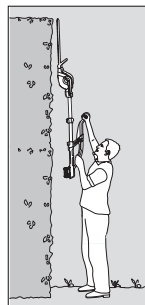

Višinsko vertikalno rezanje:
Podaljšana teleskopska cev.



Višinsko horizontalno rezanje:
Enota motorja nagnjena za 75°, teleskopska cev je podaljšana

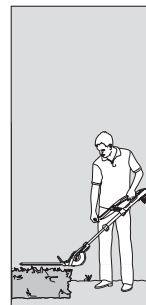

Nizko rezanje:
Enota motorja nagnjena za – 60°, teleskopska cev je podaljšana

Nagib enote motorja:

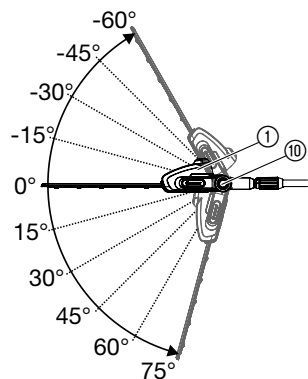

Za višje in nižje rezanje lahko enoto motorja ① nagnete v korakih po 15° od 75° do – 60°.

1. Akumulator odstranite iz ročaja (glej 4. Zagon).
2. Obe oranžni tipki ⑩ držite pritisnjeni.
3. Nagnite enoto motorja ① v zeleno smer.
4. Spustite obe oranžni tipki ⑩ in počakajte, da se enota motorja ① zaskoči.
5. Akumulator potisnite v ročaj (glej 4. Zagon).

Iztegnitev teleskopske cevi:

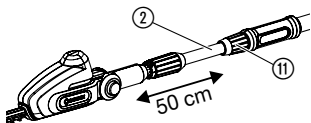

Zagon škarij za živo mejo:

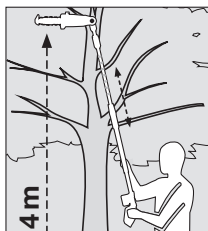
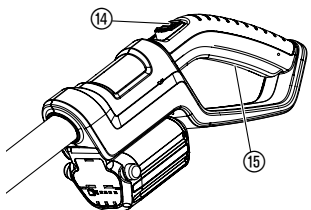
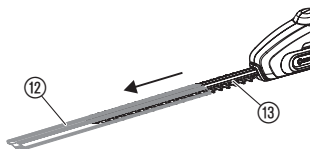

Za višje in nižje rezanje lahko teleskopsko cev (2) brezstopenjsko iztegnete za do 50 cm.

1. Akumulator odstranite iz ročaja (glej 4. Zagon).
2. Odvijte oranžno matico (11), teleskopsko cev (2) iztegnite an in oranžno matico (11) ponovno trdno privijte.
3. Akumulator potisnite v ročaj (glej 4. Zagon).



NEVARNOST! Telesne poškodbe!

Poškodbe ureza, če se škarje za živo mejo ne izklopijo avtomatsko.

→ Varnostnih priprav nikoli ne premostite (npr. s priključitvijo zapore vklopa in / ali tipke za zagon).

Vklop škarij za živo mejo:

1. Odstranite zaščitni pokrov (12).
2. Akumulator potisnite v ročaj (glej 4. Zagon).
3. Škarje za živo mejo z eno roko držite za teleskopsko cev in z drugo roko za ročaj.
4. Potisnite zaporo vklopa (14) naprej in potem pritisnite tipko za zagon (15). Škarje za živo mejo se zaženejo.
5. Zaporo vklopa (14) spustite.

Izklop škarij za živo mejo :

1. Spustite tipko za zagon (15).
2. Akumulator odstranite iz ročaja (glej 4. Zagon).
3. Potisnite zaščitni pokrov (12) na rezilo (13).

6. Shranjevanje

Konec uporabe:

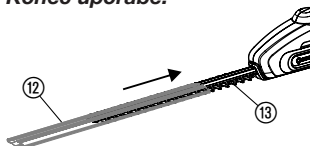

Odstranitev: (po RL 2012/19/EU)



Škarje za živo mejo shranite nedostopno za otroke.

1. Akumulator potegnite dol in ga napolnite (glejte pod 4. Zagon).
2. Škarje za živo mejo očistite (glej 7. Vzdrževanje) in namestite zaščitni pokrov (12) na rezilo (13).
3. Shranite škarje za živo mejo na suhem in proti zmrzovanju zaščitenem mestu.

Naprave ni dovoljeno odvreči med običajne gospodinjne odpadke, temveč jo je treba odstraniti na ustrezen način.

→ Pomembno: napravo za odstranitev oddajte na svojem komunalnem odlagališču odpadkov.

Odstranitev akumulatorja:



GARDENA Li-akumulator vsebuje litijve-ionske celice; po koncu uporabe akumulatorja ne smete odstraniti v običajne gospodinjne odpadke.

Pomembno za Slovenijo:

Za strokovno odstranitev v Sloveniji je pooblaščen zastopništvo GARDENA ali pa se posvetujte s komunalno službo.

1. Litijev-ionski akumulator v celoti izpraznite.
2. Litijev-ionski akumulator odstranite v odpadke v skladu z zakonom.

7. Vzdrževanje

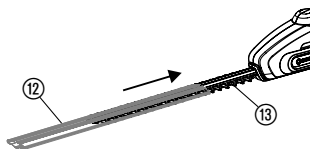

NEVARNOST! Hude telesne poškodbe!

Nevarnost ureza, če se škarje za živo mejo nenadzorovano vklopijo.

→ Pred vzdrževanjem odstranite akumulator (glej 4. Zagon) in namestite zaščitni pokrov (12) na rezilo (13).

Čiščenje škarij za živo mejo:

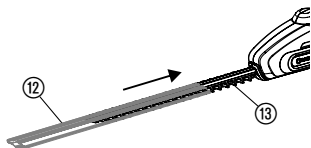

POZOR! Poškodbe škarij za živo mejo!

→ Škarij za živo mejo ne čistite pod tekočo vodo (tudi ne z visokotlačnim čistilnikom).

1. Škarje za živo mejo očistite z vlažno krpo.
2. Prezračevalne reže očistite z mehko ščetko (ne z izvijačem).
3. Rezilo (13) po potrebi očistite s ščetko in z nizko viskozno oljem (npr. GARDENA olje za nego art.-št. 2366). Pri tem se izogibajte stiku olja s plastičnimi deli in nosite rokavice.

8. Odpravljanje motenj

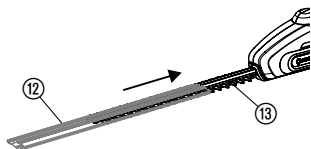

NEVARNOST! Hude telesne poškodbe!

Nevarnost ureza, če se škarje za živo mejo nenadzorovano vklopijo.

→ Pred odpravljanjem motenj odstranite akumulator (glej 4. Zagon) in namestite zaščitni pokrov (12) na rezilo (13).

Motnja

Možen vzrok

Pomoč

Škarje za živo mejo ne delujejo

Akumulator je prazen.

→ Napolnite akumulator (glej 4. Zagon).

Akumulator ni pravilno vstavljen v ročaj.

→ Akumulator potisnite v ročaj, tipki morata zaskočiti.

Rezilo je umazano (npr. zaradi smole).

→ Rezilo očistite (glejte pod 7. Vzdrževanje).







Rezilo je blokirano.

→ Odstranite oviro.

Rezana površina ni gladka

Topo ali poškodovano rezilo.

→ Rezilo naj zamenjajo v servisu GARDENA.

Motnja	Možen vzrok	Pomoč
Škarj za živo mejo ni več mogoče izklopiti	Tipka za vklop se je zagostila.	→ Izvlecite akumulator in sprostite tipko za vklop.
Škarje za živo mejo se ustavijo. Lučka LED za napake  utripa	Preobremenitev akumulatorja.	→ Počakajte 10 sek. Pritisnite tipko  na akumulatorju in napravo ponovno zaženite.
	Dovoljena temperatura delovanja je bila presežena.	→ Akumulator pustite približno 15 minut, da se ohladi. Pritisnite tipko  na akumulatorju in napravo ponovno zaženite.
Kontrolna lučka  na polnilniku ne sveti	Polnilnik ali polnilni kabel ni pravilno vtaknjen.	→ Polnilnik in polnilni kabel pravilno vtaknite.
Kontrolna lučka  na polnilniku hitro utripa (2-krat na sekundo)	Napaka pri polnjenju.	→ Polnilnik iztaknite in ga ponovno vtaknite.
Škarje za živo mejo se ustavijo. Lučka LED za napake  sveti	Napaka akumulatorja/akumulator je okvarjen.	→ Pritisnite tipko  na akumulatorju in napravo ponovno zaženite.
Akumulatorja ni več možno napolniti	Akumulator je okvarjen.	→ Zamenjajte akumulator (art.-št. 9840).

Dovoljeno je uporabiti le originalni GARDENA akumulator BLi-18 (art.-št. 9840).
Dobavljiv je pri GARDENA zastopnikih ali direktno v servisu GARDENA.



Če se pojavijo napake, ki niso opisane zgoraj, se posvetujte z osebjem servisa GARDENA. Popravila smejo izvajati samo v servisih GARDENA ali v pooblaščenih servisih GARDENA.

9. Razpoložljiva dodatna oprema

GARDENA nadomestni akumulator BLi-18	Akumulator za dodatni čas delovanja ali za zamenjavo.	art.-št. 9840
GARDENA olje za nego	Podaljša življenjsko dobo rezil in čas delovanja akumulatorja.	art.-št. 2366

10. Tehnični podatki

THS Li-18/42 (art.-št. 8881)	
Število vrtljajev	2100 / min.
Dolžina rezila	42 cm
Odprtina rezila	16 mm
Območje izpeljave za teleskopsko cev	0 – 50 cm
Teža vključno z akumulatorjem	3,4 kg
Nivo hrupa na delovnem mestu $L_{PA}^{(1)}$	70 dB(A)
Nestabilnost K_{PA}	3 dB(A)

Nivo hrupa $L_{WA}^{2)}$	Izmerjeno 87 dB(A) / zagotovljeno 90 dB(A)
Nestabilnost K_{WA}	3 dB(A)
Vibracije $a_{vhw}^{1)}$	< 2,5 m/s ²
Nestabilnost K_a	1,5 m/s ²
Akumulator	Litijev-ionski (18 V)
Kapaciteta akumulatorja	2,6 Ah
Čas polnjenja akumulatorja	ca. 3,5 h 80 % / ca. 5 h 100 %
Čas delovanja*	ca. 90 min. (pri polnem akumulatorju)
Polnilna naprava	
Napetost omrežja	230 V / 50 – 60 Hz
Maks. izhodni tok	600 mA
Izhodna napetost	18 V (DC)

Merilni postopek: ¹⁾ po EN 60745-2-15 ²⁾ po smernica 2000/14/EG.

* Dejansko trajanje delovanja lahko odstopa od navedenega trajanja delovanja v prostem teku v odvisnosti od uporabe, materiala za rezanje in stanja negovanosti.



Navedene vrednosti emisij tresljajev so izmerjene v standardnih preizkusnih postopkih in se lahko uporabljajo za primerjavo med različnimi električnimi orodji. Lahko se uporabljajo tudi za začetno oceno odstopanja. Emisijske vrednosti lahko odstopajo od te vrednosti pri dejanski uporabi električnega orodja.

11. Servis/Garancija

Servis:

Obrnite se na naslov na hrbtni strani.

Garancija:

GARDENA Manufacturing GmbH za to napravo daje 2 leti garancije (od datuma nakupa). Ta garancijska storitev se nanaša na občutne pomanjkljivosti naprave, ki se dokazljivo nanašajo na tovarniške napake ali pomanjkljivosti materiala. Garancijska storitev se po naši izbiri opravi z nadomestitvijo z brezhibno napravo ali brezplačnim popravilom poslane naprave, če so izpolnjene naslednje prepostavke:

- Z napravo ste ravnali strokovno in v skladu s priporočili v Navodilih za uporabo.
- Niti kupec niti kakšna tretja oseba ni skušala popravljati naprave.

Garancija ne velja za obrabne dele, rezilo in ekscentrični pogon.

Ta garancija proizvajalca ne zadeva obstoječe jamstvenih zahtevkov med trgovcem / prodajalcem.

Če imate težave s to napravo, se obrnite na našo servisno službo.

D Produkthaftung

Wir weisen ausdrücklich darauf hin, dass wir nach dem Produkthaftungsgesetz nicht für durch unsere Geräte hervorgerufene Schäden einzustehen haben, sofern diese durch unsachgemäße Reparatur verursacht oder bei einem Teileaustausch nicht unsere originale GARDENA Teile oder von uns freigegebene Teile verwendet wurden und die Reparatur nicht vom GARDENA Service oder dem autorisierten Fachmann durchgeführt wird. Entsprechendes gilt für Ergänzungssteile und Zubehör.

GB Product Liability

We expressly point out that, in accordance with the product liability law, we are not liable for any damage caused by our units if it is due to improper repair or if parts exchanged are not original GARDENA parts or parts approved by us, and, if the repairs were not carried out by a GARDENA Service Centre or an authorised specialist. The same applies to spare parts and accessories.

F Responsabilité

Nous vous signalons expressément que GARDENA n'est pas responsable des dommages causés par ses appareils, dans la mesure où ces dommages seraient causés suite à une réparation non conforme, dans la mesure où, lors d'un échange de pièces, les pièces d'origine GARDENA n'auraient pas été utilisées, ou si la réparation n'a pas été effectuée par le Service Après-Vente GARDENA ou l'un des Centres SAV agréés GARDENA. Ceci est également valable pour tout ajout de pièces et d'accessoires autres que ceux préconisés par GARDENA.

NL Productaansprakelijkheid

Wij wijzen er nadrukkelijk op, dat wij op grond van de wet aansprakelijkheid voor producten niet aansprakelijk zijn voor schade ontstaan door onze apparaten, indien deze door onvakkundige reparatie veroorzaakt zijn, of er bij het uitwisselen van onderdelen geen gebruik gemaakt werd van onze originele GARDENA onderdelen of door ons vrijgegeven onderdelen en de reparatie niet door de GARDENA technische dienst of de bevoegde vakman uitgevoerd werd. Ditzelfde geldt voor extra-onderdelen en accessoires.

S Produktansvar

Tillverkaren är inte ansvarig för skada som orsakats av produkten om skadan beror på att produkten har reparerats felaktigt eller om, vid reparation eller utbyte, andra än Original GARDENA reservdelar har använts. Samma sak gäller för kompletteringsdelar och tillbehör.

DK Produktansvar

Vi gør udtrykkeligt opmærksom på, at vi i henhold til produktansvarsloven ikke er ansvarlige for skader forårsaget af vores udstyr, såfremt det sker på grund af uautoriserede reparationer eller hvis dele er skiftet ud og der ikke er anvendt originale GARDENA dele eller dele godkendt af os, eller hvis reparationerne ikke er udført af GARDENA-service eller en autoriseret fagmand. Det samme gælder for ekstra udstyr og tilbehør.

FI Tuotevastuu

Korostamme nimenomaan, että tuotevastuulain nojalla emme ole vastuussa laitteistamme johtuneista vahingoista, mikäli nämä ovat aiheutuneet epäasianmukaisesta korjauksesta tai osia vaihdettaessa ei ole käytetty alkuperäisiä GARDENA-varaosia tai hyväksymiämme osia ja korjauksen on suorittanut muu kuin GARDENA-huoltokeskus tai valtuuttamamme ammattihenkilö. Tämä pätee myös lisäksiin ja lisävarusteisiin.

I Responsabilità del prodotto

Si rende espressamente noto che, conformemente alla legislazione sulla responsabilità del prodotto, non si risponde di danni causati da nostri articoli se originati da riparazioni eseguite non correttamente o da sostituzioni di parti effettuate con materiale non originale GARDENA o comunque da noi non approvato e, in ogni caso, qualora l'intervento non venga eseguito da un centro assistenza GARDENA o da personale specializzato autorizzato. Lo stesso vale per le parti complementari e gli accessori.

E Responsabilidad de productos

Advertimos que conforme a la ley de responsabilidad de productos no nos responsabilizamos de daños causados por nuestros aparatos, siempre y cuando dichos daños hayan sido originados por arreglos o reparaciones indebidas, por recambios con piezas que no sean piezas originales GARDENA o bien piezas no autorizadas por nosotros, así como en aquellos casos en que la reparación no haya sido efectuada por un Servicio Técnico GARDENA o por un técnico autorizado. Lo mismo es aplicable para las piezas complementarias y accesorios.

P Responsabilidade sobre o produto

Queremos salientar que segundo a lei da responsabilidade do fabricante, nós não nos responsabilizaremos por danos causados pelo nosso equipamento, quando estes ocorrerem em decorrência de reparações inadequadas ou da substituição de peças por peças não originais da GARDENA, ou peças não autorizadas.

A responsabilidade tornar-se-à nula também depois de reparações realizadas por oficinas não autorizadas pela GARDENA. Esta restrição valerá também para peças adicionais e acessórios.

PL Odpowiedzialność za produkt

Zwracamy Państwu uwagę, że nie ponosimy odpowiedzialności za uszkodzenia naszych maszyn, bądź szkody spowodowane ich wadliwym funkcjonowaniem, powstałe na skutek nieprawidłowo przeprowadzonych napraw lub użycia nieoryginalnych części zamiennych. Naprawy winny być przeprowadzane tylko przez punkty serwisowe Husqvarna lub autoryzowane serwisy. Dotyczy to również części uzupełniających i oprzyrządowania.

H Termékszavatosság

Nyomatékosan utalunk arra a tényre, hogy a termékszavatossági törvény szerint nem kell jótállást vállalnunk azokra a károokra, amelyeket nem a mi készülékeink okoztak, ha ezeket álszzerűtlen javítás okozta vagy egy alkatrész kicserélésénél nem a mi eredeti GARDENA alkatrészeinket vagy általunk engedélyezett alkatrészeket használtak fel és a javítást nem a GARDENA szerviz vagy egy erre felhatalmazott szakember végezte. Hasonlóképpen érvényes ez a kiegészítő alkatrészekre és tartozékokra is.

CZ Odpovědnost za výrobek

Výslovně upozorňujeme na to, že podle zákona o odpovědnosti za výrobek nenese odpovědnost za škody způsobené našimi přístroji, pokud byly způsobené neodbornou opravou nebo použitím jiných než našich originálních náhradních dílů GARDENA nebo námi schválených dílů a neprovedením opravy servisem GARDENA nebo autorizovaným odborníkem. Odpovídající platí i pro doplňkové díly a příslušenství.

SK Predmet záruky

Upozorňujeme dôrazne na to, že podľa zákona o poskytovaní záruk nezodpovedáme za škody spôsobené našimi výrobkami, v prípade, že boli boli vyvolané neodbornými opravami, výmenou dielcov, ktoré nepatria k originálnym dielom GARDENA alebo neboli nami schválené a rovnako boli spôsobené servisnými zásahmi, ktoré neboli vykonané servisom GARDENA alebo autorizovaným odborníkom. Rovnako to platí pre doplnky a príslušenstvo.

GR Ευθύνη για το προϊόν

Σας υπενθυμίζουμε ρητά, ότι σύμφωνα με το νόμο περί ευθύνης για τα προϊόντα δεν ευθυνόμαστε για ενδεχόμενες βλάβες που προκαλούνται από τις συσκευές μας, εφόσον οφείλονται σε μία ακατάλληλη επισκευή ή σε μια αντικατάσταση τμημάτων για την οποία δεν έχουν χρησιμοποιηθεί τα πρωτότυπα ανταλλακτικά της GARDENA ή τα από μας εγκεκριμένα ανταλλακτικά και σε περίπτωση που δεν εκτελείται η επισκευή από το Τμήμα Εξυπηρέτησης Πελατών της GARDENA ή από έναν εξουσιοδοτημένο εξειδικευμένο τεχνίτη. Το ίδιο ισχύει για εξαρτήματα και συμπληρωματικά τμήματα.

SLO Jamstvo za izdelek

Pismo poudarjamo, da po zakonu jamstva za izdelek nismo odgovorni za škodo, ki bi nastala zaradi uporabe našega izdelka, prav tako tudi ne za škodo ki bi nastala zaradi nepravilnega popravila izdelka ali pri napačni zamenjavi delov, ki niso originalni deli GARDENA ali pri uporabi z naše strani potrjenih delov, ki pa niso bili vgrajeni v servisu GARDENA ali v naši pooblašteni servisni službi. Enako velja tudi za nadomestne dele in opremo.

HR Odgovornost za proizvod

Izričito napominjemo da u skladu sa Zakonom o odgovornosti za proizvode nismo odgovorni za štete uzrokovane našim uređajima ako su one izazvane nestručnim popravkom ili u slučaju zamjene dijelova nisu korišteni originalni GARDENA dijelovi ili dijelovi koje smo odobrili i popravak nije izvršio GARDENA servis ili ovlašteni stručnjak. Isto vrijedi i za dodatne dijelove i pribor.

RO Responsabilitatea legala a produsului

Menționăm în mod expres ca, în concordanță cu responsabilitatea legală a produsului, nu suntem răspunzători de nici un accident provocat de produsele noastre dacă se datorează reparării necorespunzătoare sau dacă piesele de schimb nu sunt originale GARDENA sau aprobate de GARDENA, sau dacă reparațiile nu au fost efectuate de un Centru de Service GARDENA sau un specialist autorizat. Aceleași prevederi se aplică și pieselor de schimb și accesoriilor.

BG Отговорност за качество

Изрично подчертаваме, че съгласно закона за отговорност за качество, ние не носим отговорност за вредите причинени от нашите уреди, ако същите са причинени от неправилен ремонт или при подмяната на части не са използвани оригинални части на GARDENA или части одобрени от нас и ремонта не е извършен от сервиз на GARDENA или оторизиран специалист. Същото важи за допълнителните части и принадлежности.

EST Tootevastutus

Juhime teie tähelepanu sellele, et tootevastutusseaduse kohaselt ei vastuta me meie seadmete poolt põhjustatud kahjude eest, kui need on tekkinud asjatundmatu paranduse tagajärjel või kui detaili vahetamisel ei kasutatud GARDENA originaalvaruosi ega meie poolt kasutada lubatud varuosia ja kui parandustöid ei ole teinud GARDENA klienditeenindusspetsialistid ega meie volitatud spetsialistid. Sama kehtib lisadetailide ja tarvikute kohta.

LT Atsakomybė už produkciją

Nurodome, kad remdamiesi Atsakomybės už produkciją įstatymu, neatsakome už nuostolius, sukeltus mūsų prietaisų, jei jie atsirado dėl netinkamo remonto, arba, jei keičiant dalis, buvo naudojamasi neoriginalios GARDENA dalys arba dalys, kurių mes neleidome naudoti, o remontą atliko ne GARDENA servisas arba neįgaliotasis specialistas. Tas pats galioja papildomoms dalims ir priedams.

LV Produkta atbildība

Mēs skaidri norādām uz to, ka saskaņā ar Produktu atbildības likumu, mēs neatbildam par mūsu iekārtu radītiem zaudējumiem, ciktāl tos ir izraisījis neatbilstošs remonts vai daļu nomaiņa ar neoriģinālām GARDENA daļām vai ne ar mūsu norādītajām detaļām un remontu nav veicis GARDENA serviss vai pilnvarots speciālists. Tas pats attiecas uz papildinošajām daļām un piederumiem.

<p>D EG-Konformitätserklärung Der Unterzeichnete Husqvarna AB, 561 82 Huskvarna, Sweden bestätigt, dass die nachfolgend bezeichneten Geräte in der von uns in Verkehr gebrachten Ausführung die Anforderungen der harmonisierten EU-Richtlinien, EU-Sicherheitsstandards und produktspezifischen Standards erfüllen. Bei einer nicht mit uns abgestimmten Änderung der Geräte verliert diese Erklärung ihre Gültigkeit.</p>	<p>H EU-Megfelelőeségi nyilatkozat Alulírott, a Husqvarna AB, 561 82 Huskvarna, Sweden igazolja azt, hogy az alábbiakban megnevezett készülékek, az általunk forgalomba hozott kivitelben teljesítik a harmonizációs EU-irányelvek, az EU biztonsági szabványok és a termékre jellemző szabványok követelményeit. Ha a készülékeken a mi beleegyezésünk nélkül változtatást végeznek, akkor ez a nyilatkozat érvényét veszti.</p>
<p>GB EU Declaration of Conformity The undersigned Husqvarna AB, 561 82 Huskvarna, Sweden hereby certifies that, when leaving our factory, the units indicated below are in accordance with the harmonised EU guidelines, EU standards of safety and product specific standards. This certificate becomes void if the units are modified without our approval.</p>	<p>CZ Prohlášení o shodě EU Podepsaný Husqvarna AB, 561 82 Huskvarna, Sweden potvrzuje, že dále uvedené přístroje v rámci do provozu uvedeném provedení splňují požadavky harmonizovaných směrnic EU, bezpečnostních norem EU a norem specifických pro výrobek. Při námi neschválené změně přístrojů ztrácí toto prohlášení platnost.</p>
<p>F Certificat de conformité aux directives européennes Le constructeur, soussigné : Husqvarna AB, 561 82 Huskvarna, Sweden déclare qu'à la sortie de ses usines le matériel neuf désigné ci-dessous étai conforme aux prescriptions des directives européennes énoncées ci-après et conforme aux règles de sécurité et autres règles qui lui sont applicables dans le cadre de l'Union européenne. Toute modification portée sur ce produit sans l'accord express de GARDENA suppose la validité de ce certificat.</p>	<p>SK EU-Vyhlasenie o zhode Nižšie uvedená firma Husqvarna AB, 561 82 Huskvarna, Sweden vyhlasuje, že uvedené zariadenia, ktoré uviedla na trh v tomto vyhotovení, spĺňajú požiadavky harmonizovaných smerníc EU, bezpečnostných noriem EU a noriem špecifických pre výrobok. Pri zmene zariadenia, ktorá nebola odsúhlasená výrobcom stráca toto vyhlásenie platnosť.</p>
<p>NL EU-overeenstemmingsverklaring Ondergetekende Husqvarna AB, 561 82 Huskvarna, Sweden bevestigt, dat de volgende genoemde apparaten in de door ons in de handel gebrachte uitvoering voldoen aan de eis van, en in overeenstemming zijn met de EU-richtlijnen, de EU-veiligheidsstandaard en de voor het product specifieke standaard. Bij een niet met ons afgestemde verandering aan de apparaten verliest deze verklaring haar geldigheid.</p>	<p>GR Δήλωση Συμμόρφωσης προς τις Οδηγίες της ΕΕ Η υπογράφουσα Husqvarna AB, 561 82 Huskvarna, Sweden δηλώνει, ότι τα εξής αναφερόμενα εκδοόμενα από την εταιρία μας προϊόντα ανταποκρίνονται σε όλες τις εναρμονισμένες προδιαγραφές της ΕΕ, στα πρότυπα ασφαλείας της ΕΕ και στα ειδικά για το προϊόν πρότυπα. Σε μία μη συμφωνημένη με την εταιρία μας τροποποίηση των συσκευών αυτή η δήλωση χάνει την ισχύ της.</p>
<p>S EU Tillverkarintyg Undertecknad firma Husqvarna AB, 561 82 Huskvarna, Sweden intygar härmed att nedan nämnda produkter överensstämmer med EU:s direktiv, EU:s säkerhetsstandard och produktspecifikation. Detta intyg upphör att gälla om produkten ändras utan vårt tillstånd.</p>	<p>SLO EU-izjava o skladnosti Podpisani proizvajalca «Husqvarna AB, 561 82 Huskvarna, Sweden» s podpisom potrjuje, da sledeče opisana naprava, ki smo jo poslali na tržišče izpolnjuje zahteve harmoniziranih standardov ES-smernic, ES-varnostnih standardov in izdelku specifičnih standardov. V primeru spremembe na napravi brez našega pisnega dovoljenja ta izjava izgubi svojo pomen in veljavnost.</p>
<p>DK EU Overensstemmelse certifikat Undertegnede Husqvarna AB, 561 82 Huskvarna, Sweden bekræfter hermed, at enheder listede herunder, ved afsendelse fra fabrikken, er i overensstemmelse med harmoniserede EU retningslinjer, EU sikkerheds standarder og produkt specifikations standarder. Dette certifikat træder ud af kraft hvis enhederne er ændret uden vor godkendelse.</p>	<p>HR Izjava o skladnosti EU-a Dolje potpisana tvrtka Husqvarna AB, 561 82 Huskvarna, Sweden ovime potvrđuje da dolje navedeni uređaji u izvedbi plaširanoj na tržište ispunjavaju zahtjeve harmoniziranih EU smjernica, EU sigurnosnih normi i normi za određene proizvode. Ova izjava postaje ništavna u slučaju izmjene uređaja koje nismo odobrili.</p>
<p>FI EU-yhdenmukaisuusvakuutus Allekirjoittanut Husqvarna AB, 561 82 Huskvarna, Sweden vakuuttaa, että alla mainittu laiteet täyttävät tehtaaltamme lähtiesään yhdenmukaisistettujen EU-direktiivien, EU-turvallisuusstandardien ja tuotekohtaisten standardien vaatimukset. Laitteisiin tehyd muutokset, joista ei ole sovittu kanssamme, joutavat tämän vakuutuksen raukaamiseen.</p>	<p>RO UE-Certificat de conformitate Prin prezenta Husqvarna AB, 561 82 Huskvarna, Sweden, certifica faptul ca, in momentul in care produsele mentionate mai jos ies din fabrica sunt in concordanta cu directivele UE, standardele de siguranta UE si standardele specifice ale produsului UE. Acest certificat devine nul in cazul modificării aparatului fără aprobarea noastră.</p>
<p>I Dichiarazione di conformità alle norme UE La sottoscritta Husqvarna AB, 561 82 Huskvarna, Sweden certifica che il prodotto qui di seguito indicato, nei modelli da noi commercializzati, è conforme alle direttive armonizzate UE nonché agli standard di sicurezza e agli standard specifici di prodotto. Qualunque modifica apportata al prodotto senza nostra specifica autorizzazione invalida la presente dichiarazione.</p>	<p>BG ЕС-Декларация за съответствие Подписаната фирма Husqvarna AB, 561 82 Huskvarna, Sweden декларира, че описаните по-долу уреди, пуснати в продажба съгласно нашата спецификация, изпълняват изискванията на хармонизираните ЕС-директиви, ЕС-стандарти за безопасност и специфични производствени стандарти. При промяна на уреда, която не е съгласувана с нас, тази декларация губи своята валидност.</p>
<p>E Declaración de conformidad de la UE El que suscribe Husqvarna AB, 561 82 Huskvarna, Sweden declara que la presente mercancía, objeto de la presente declaración, cumple con todas las normas de la UE, en lo que a normas técnicas, de homologación y de seguridad se refiere. En caso de realizar cualquier modificación en la presente mercancía sin nuestra previa autorización, esta declaración pierde su validez.</p>	<p>EST Eli vastavusdeklaratsioon Allkirjutanud Husqvarna AB, 561 82 Huskvarna, Sweden kinnitab, et kirjeldatud seade vastab meie poolt riigusse viidud kujul ELi harmoniseeritud direktiividele, ELi ohutusstandarditele ja tootega seotud standarditele. Meiega kooskõlastamata muudatuse tegemise korral seadmel kaotab see deklaratsioon kehtivuse.</p>
<p>P Certificado de conformidade da UE Os abaixo mencionados Husqvarna AB, 561 82 Huskvarna, Sweden, por este meio certificam que ao sair da fábrica os aparelhos abaixo mencionados estão de acordo com as direttrizes harmonizadas da UE, padrões de segurança e de produtos específicos. Este certificado ficará nulo se as unidades forem modificadas sem a nossa aprovação.</p>	<p>LT ES Atitikties deklaracija Pasirašanti mūsų Husqvarna AB, 561 82 Huskvarna, Sweden patvirtina, kad žemiau nurodyti prietaisai ir jų modeliai, kurie buvo pagaminti mūsų gamyklose atitinka ES direktyvas, ES saugumo standartus ir specifinius gaminių standartus. Atlikus bet kokį prietaiso pakeitimą, kuris nėra suderintas su mumis, ši deklaracija praranda galiojimą.</p>
<p>PL Deklaracja zgodności Unii Europejskiej Husqvarna AB, 561 82 Huskvarna, Sweden potwierdza, że poniżej określone urządzenia w wersji oferowanej przez nas do sprzedaży spełniają wymagania zharmonizowanych dyrektyw Unii Europejskiej, standardu bezpieczeństwa Unii Europejskiej i standardu specyficznego dla tego typu produktów. W przypadku zmiany urządzenia, która nie została z nami uzgodniona, niniejsza deklaracja traci moc obowiązującą.</p>	<p>LV ES-atbilstības deklarācija Parakstīstusies Husqvarna AB, 561 82 Huskvarna, Sweden, Vācija apstiprina, ka sekojoši apzīmētās iekārtas, kuras mēs izplatām, savā izpildījumā atbilst harmonizētajām ES direktīvām, ES drošības standartiem un produkta specifiskajiem standartiem. Ar mūsu neapstiprinātām izmaiņām iekārtā šī deklarācija zaudē savu derīgumu.</p>

