

TCS Li-18/20 Art. 8866

- |  |  |
|--|--|
| <p><b>D Betriebsanleitung</b><br/>Accu-Hochentaster</p> <hr/> <p><b>GB Operating Instructions</b><br/>Battery Pole Pruner</p> <hr/> <p><b>F Mode d'emploi</b><br/>Élagueuse sur perche sur accu</p> <hr/> <p><b>NL Gebruiksaanwijzing</b><br/>Accu-telescoopkettingzaag</p> <hr/> <p><b>S Bruksanvisning</b><br/>Batteridrivnen Kvistsåg</p> <hr/> <p><b>DK Brugsanvisning</b><br/>Akku-grensav til højtsiddende grene</p> <hr/> <p><b>FI Käyttöohje</b><br/>Accu-raivaussaha</p> <hr/> <p><b>N Bruksanvisning</b><br/>Accu-beskjæringssaks</p> <hr/> <p><b>I Istruzioni per l'uso</b><br/>Potatore telescopico a batteria</p> <hr/> <p><b>E Instrucciones de empleo</b><br/>Sierra de pértiga telescópica con accu</p> <hr/> <p><b>P Manual de instruções</b><br/>Serra accu para poda em altura</p> <hr/> <p><b>PL Instrukcja obsługi</b><br/>Akumulatorowa pilarka łańcuchowa z trzonkiem teleskopowym</p> <hr/> <p><b>H Használati utasítás</b><br/>Akumulátoros magassági ágvgágó</p> <hr/> <p><b>CZ Návod k obsluze</b><br/>Akumulátorová teleskopická vyvétvovací pilka</p> <hr/> <p><b>SK Návod na obsluhu</b><br/>Akumulátorový teleskopický odvetvovač</p> | <p><b>GR Οδηγίες χρήσης</b><br/>Τηλεσκοπικό αλυσοπρίονο μπαταρίας</p> <hr/> <p><b>RUS Инструкция по эксплуатации</b><br/>Аккумуляторный высоторез</p> <hr/> <p><b>SLO Navodilo za uporabo</b><br/>Akumulatorski obrezovalnik za veje</p> <hr/> <p><b>HR Upute za uporabu</b><br/>Akumulatorska teleskopska pila</p> <hr/> <p><b>SRB Uputstvo za rad</b><br/>Akumulatorska teleskopska testera</p> <hr/> <p><b>UA Інструкція з експлуатації</b><br/>Акумуляторного телескопічного сучкоріза-пилки</p> <hr/> <p><b>RO Instrucțiuni de utilizare</b><br/>Foarfecă cu acumulator pentru rădirea crengilor copacilor înalți</p> <hr/> <p><b>TR Kullanma Kılavuzu</b><br/>Accu High Kesici</p> <hr/> <p><b>BG Инструкция за експлоатация</b><br/>Телескопична акумулаторна кастрачка</p> <hr/> <p><b>AL Manual përdorimi</b><br/>Sharrë degësh me bateri</p> <hr/> <p><b>EST Kasutusjuhend</b><br/>Akuga kõrglõikur</p> <hr/> <p><b>LT Eksploatavimo instrukcija</b><br/>Akumulatorinė aukštapijovė</p> <hr/> <p><b>LV Lietošanas instrukcija</b><br/>Atzarotājs ar akumulatoru un teleskopisko kātu</p> |
|--|--|

# GARDENA Akumulátorový teleskopický odvetvovač TCS Li-18/20



**Toto je preklad nemeckého originálneho návodu na obsluhu.** Prečítajte si, prosím, starostlivo návod na obsluhu a dbajte na pokyny v ňom uvedené. Na základe tohto Návodu na obsluhu sa oboznámte s výrobkom, jeho správnym používaním, ako aj bezpečnostnými upozoreniami.



Z bezpečnostných dôvodov nesmú výrobok používať deti a mladiství do veku 16 rokov, ako aj osoby, ktoré si neprečítali tento Návod na obsluhu. Osoby s obmedzenými fyzickými alebo psychickými schopnosťami smú tento výrobok používať iba pod dohľadom oprávnenej osoby alebo ak s boli s výrobkom oboznámení. Deti musia byť pod dozorom, aby sa zabezpečilo, že si s výrobkom nehrajú.

→ Návod na obsluhu starostlivo uschovajte.

## Obsah:

1. Oblasť použitia vášho GARDENA akumulátorového teleskopického odvetvovača	185
2. Bezpečnostné upozornenie	186
3. Montáž	189
4. Uvedenie do prevádzky	190
5. Obsluha	191
6. Skladovanie	193
7. Údržba	193
8. Odstraňovanie porúch	195
9. Ponúkané príslušenstvo	196
10. Technické údaje	196
11. Servis / Záruka	197

SK

## 1. Oblasť použitia vášho GARDENA akumulátorového teleskopického odvetvovača

### Správne použitie:

Akumulátorový teleskopický odvetvovač GARDENA je určený na odvetvenie stromov, živých plotov, kríkov a krovitých trvaliek s konármi až do priemeru max. 8 cm v záhradách pri domoch alebo hobby záhradách.

Dodržovanie tohto návodu na prevádzku je predpokladom pre riadne používanie akumulátorového teleskopického odvetvovača.

### Pozor:



#### **POZOR! Hrozí nebezpečenstvo úrazu!**

**Teleskopický odvetvovač nesmiete používať na výrub stromov. Konáre odstraňujte po častiach, aby vás nezasiahli padajúce konáre, alebo aby vás nemohli zasiahnúť konáre odrazené od zeme. Pri rezaní nestojte pod konárom.**

## 2. Bezpečnostné upozornenie



Ak sa výrobok nepoužíva riadnym spôsobom, môže byť nebezpečný! Výrobok môže spôsobiť vážne zranenie užívateľa a iných osôb. Výstražné upozornenia a bezpečnostné pokyny je treba dodržiavať, aby bola zaistená primeraná bezpečnosť a efektívnosť pri používaní výrobku. Užívateľ zodpovedá za dodržiavanie výstražných upozornení a bezpečnostným pokynov uvedených v tejto príručke a na výrobku.

Vysvetlivky symbolov na vašom výrobku.



### UPOZORNENIE!

Starostlivo si prečítajte návod na obsluhu.



Riziko ohrozenia života zásahom elektrického prúdu!  
Dodržiavajte minimálnu vzdialenosť 10 m od elektrických vedení.



Stále noste ochranné rukavice.



Stále noste bezpečnostnú protišmykovú obuv.



Stále noste ochrannú prilbu.



Stále noste ochranné okuliare a chrániče sluchu.



Nevystavujte dažďu.  
Výrobok nenechávajte v daždi vonku.

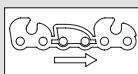

Smer pohybu reťaze.

Všeobecné bezpečnostné opatrenia pre elektrické nástroje



### UPOZORNENIE! Prečítajte si všetky bezpečnostné opatrenia a pokyny.

Pri nedodržaní upozornení a pokynov môže dôjsť k úrazu elektrickým prúdom, požiaru a / alebo vážnemu poraneniu.

Všetky upozornenia a pokyny si odložte v prípade budúceho použitia. Pojem Elektrický nástroj vo všetkých upozorneniach znamená nástroj, ktorý funguje na elektrickú energiu s káblovým napojením alebo na batérie bez kábla.

#### 1) Bezpečnosť pracovného priestoru

- Pracovný priestor udržiavajte v čistote a dobre osvetlený. Neporiadok a prítmie môže spôsobiť úraz.
- Nikdy nepoužívajte elektrický nástroj vo výbušnom prostredí, kde sa nachádzajú horľavé látky, plyny alebo prach. Elektrické nástroje produkujú iskry, ktoré môžu vznietiť prach alebo výpary.
- Pri práci s elektrickými nástrojmi chráňte deti a osoby stojace v okolí. Rozptyľovanie môže spôsobiť stratu kontroly.

#### 2) Bezpečnosť elektroinštalácie

- Zástrčky na nástroji sa musia hodiť do zásuvky. Žiadnym spôsobom neupravujte zástrčku. S uzemnenými elektrickými nástrojmi nepoužívajte žiadny adaptér. Originálne zástrčky a zhoda so zásuvkou znižujú riziko úrazu elektrickým prúdom.
- Nedotýkajte sa uzemnených povrchov ako sú káble, radiátory, reťaze a chladničky. Ak je vaše telo uzemnené, zvyšuje sa riziko úrazu elektrickým prúdom.
- Elektrické nástroje nevystavujte dažďu a nedrže ich vo vlhkých podmienkach. Ak sa do nástroja dostane voda, zvyšuje sa riziko úrazu elektrickým prúdom.

d) Kábel používajte iba predpísaným spôsobom. Nikdy nepoužívajte kábel na nosenie, ťahanie alebo odpájanie nástroja od zdroja elektrickej energie. Kábel chráňte pred teplom, olejom, ostrými hranami a pohyblivými časťami. Poškodené a zamotané káble zvyšujú riziko úrazu elektrickým prúdom.

e) Pri používaní nástroja v exteriéri používajte predĺžovací kábel vhodný na použitie v exteriéri. Použitie kábla, ktorý je vhodný do exteriéru, znižuje riziko úrazu elektrickým prúdom.

f) Pri práci s elektrickým nástrojom vo vlhkom prostredí používajte zdroj so striedavým prúdom a s poistkou. Použitie striedavého prúdu znižuje riziko úrazu elektrickým prúdom.

#### 3) Bezpečnosť osôb

- Pri práci s elektrickým nástrojom buďte ostražití, pozerajte sa na to, čo robíte a riadte sa zdravým rozumom. Elektrické náradia neprevádzkujte, keď ste unavený, chorý alebo pod vplyvom drog, alkoholu alebo liekov. Chvíľa nepozornosti pri práci s elektrickým nástrojom môže viesť k vážnym poraneniam.
- Používajte ochranné prostriedky. Vždy noste ochranné prostriedky na oči. Osobné ochranné prostriedky si môžete kúpiť v špecializovaných predajniach. Ochranné prostriedky ako maska, protišmyková obuv, helma alebo slúchadlá používané v určitých podmienkach znižujú riziko poranenia.
- Vyvarujte sa náhodnému naštartovaniu. Skontrolujte, či je spínač pred zapojením nástroja do siete a / alebo k batérii, pred nadvihnutím alebo prenášaním nástroja vo vypnutej polohe (off). Prenášanie nástroja s prstom na spínači alebo nabíjanie nástroja so zapnutým spínačom môže spôsobiť nehodu.

d) Pred zapnutím prístroja odstráňte všetky nastavovacie kľúče a skrútkovače.

*Skrútkovač alebo kľúč pripojený k rotačnej časti elektrického nástroja môže spôsobiť poranenia.*

e) Neprečeňujte svoje schopnosti. Aby ste predchádzali únave, vymieňajte pracovné polohy a dbajte na dostatočné prestávky. Noste vhodnú obuv a vždy udržiajte rovnováhu.

*Toto umožňuje lepšie ovládanie elektrického nástroja v neočakávaných situáciách.*

f) Noste vhodný odev. Nenoste voľný odev alebo šperky. Udržujte si vlasy, odev a rukavice mimo pohyblivých častí.

*Voľný odev, šperky a dlhé vlasy sa môžu zachytiť do pohyblivých častí.*

g) Ak máte k dispozícii pripojenie k zariadeniu na odsávanie a zber prachu, skontrolujte, či je toto zariadenie správne napojené.

*Použitie zariadenia na zber prachu môže znížiť nebezpečenstvo spojené s prachom.*

#### **4) Použitie a údržba elektrického nástroja**

a) Nepoužívajte elektrický nástroj nasilu. Používajte správny nástroj. Správny nástroj vykoná prácu lepšie a bezpečnejšie, keďže bol na úkon vyrobený.

b) Elektrický nástroj nepoužívajte, ak sa spínačom nezapne prípadne nevypne.

*Všetky elektrické nástroje, ktoré sa nedajú riadiť spínačom sú nebezpečné a musia sa dať opraviť.*

c) Pred každým nastavením, výmenou príslušenstva alebo pred uskladnením elektrického nástroja odpojte zástrčku elektrického nástroja zo siete a /alebo batérie. Takéto preventívne bezpečnostné opatrenie znižuje riziko náhodného zapnutia.

d) Elektrické nástroje, ktoré nepoužívate, skladujte mimo dosahu detí a nedovoľte osobám, ktoré nepoznajú nástroj alebo tieto pokyny, s nástrojom manipulovať. Elektrické nástroje v rukách neškolených používateľov sú nebezpečné.

e) Robte údržbu elektrických nástrojov. Skontrolujte, či nástroj nie je nesprávne zapojený, alebo či nie sú ohnuté alebo zlomené pohyblivé časti, prípadne iné poruchy, ktoré by mohli ovplyvniť fungovanie nástroja. Ak je nástroj poškodený, pred použitím ho dajte opraviť. Veľa úrazov spôsobuje nedostatočná údržba elektrických nástrojov.

f) Rezné nástroje udržiavajte ostré a čisté.

*Riadne udržiavané rezné nástroje s ostrými hranami sa neohnú a jednoduchšie sa ovládajú.*

g) Elektrický nástroj, jeho časti a príslušenstvo používajte podľa týchto pokynov, do úvahy berte aj pracovné podmienky a druh vykonávanej práce. Používanie nástrojov pri úkonoch, na aké nie sú vyrobené, môže viesť k nebezpečnej situácii.

#### **5) Používanie a zaobchádzanie s akumulátórovými prístrojmi**

a) Nabíjajte akumulátory iba tými nabíjačkami, ktoré doporučuje výrobca.

*V prípade použitia inej nabíjačky, než ktorá je vhodná pre určitý druh akumulátorov, hrozí nebezpečenstvo požiaru.*

b) Používajte iba také akumulátory, ktoré sú určené pre dané elektroprístroje. Používanie iných akumulátorov môže viesť ku zraneniu alebo vzniku požiaru.

c) Odkladajte nepoužívané akumulátory v dostatočnej vzdialenosti od kancelárskych sponiek, mincí, kľúčov, klincov, skrútiiek alebo iných malých kovových predmetov, ktoré by mohli spôsobiť premostenie kontaktov.

*Skrat medzi kontaktami akumulátora by mohl viesť k vzplanutiu alebo k požiaru.*

d) Pri nesprávnom používaní môže kvapalina vytečť z akumulátora. Vyvarujte sa kontaktu s ňou.

Pri náhodnom kontakte opláchnite postihnuté miesto vodou. Ak sa kvapalina dostane do očí, vyhľadajte lekárske ošetrenie.

*Vytečená kvapalina z akumulátora môže viesť k podráždeniu kože alebo k vzplanutiu.*

#### **6) Servis**

a) Elektronári die si nechajte opraviť iba kvalifikovaným odborným personálom a pomocou originálnych náhradných dielov.

*Iba tak je možné zaisťiť, aby zostala zachovaná bezpečnosť prístroja.*

#### **Bezpečnostné upozornenia pre teleskopický odvetvovač.**

• Stále dbajte na to, aby sa do oblasti reťaze nedostali žiadne časti tela. Neodstraňujte odrezaný materiál alebo nedrže rezaný materiál, keď sa nože pohybujú. Zablockovaný materiál odstráňte len pri vypnutom zariadení.

*Chvilka nepozornosti pri zaobchádzaní s teleskopickým odvetvovačom môže mať za následok ťažké poranenia.*

• Teleskopický odvetvovač prenášajte stále za rukoväť a len potom, keď sa reťaz viac nepohybuje. Počas transportu alebo skladovania teleskopického odvetvovača musíte na listu umiestniť kryt.

*Správne zaobchádzanie s teleskopickým odvetvovačom znižuje riziko poranenia reťazou.*

• Elektrické zariadenie držte za izolované plochy rukoväte, pretože reťaz sa môže dostať do kontaktu so skrytými sieťovými káblami.

*Kontakt listy s vedením vedúcim napätie môže tiež viesť pod napätie kovové časti zariadenia a spôsobiť zásah elektrickým prúdom.*

#### **Dodatočné bezpečnostné odporúčania**

##### **Všeobecné pokyny**

Teleskopický odvetvovač používajte len na účel, pre ktorý bol určený.

Obsluhujúca osoba, alebo užívateľ je zodpovedný za nehody a riziká spôsobené iným osobám a ich majetku.

Dbajte na to, že by pri vytiahnutí teleskopickej tyče mohlo dôjsť k zraneniu tretích osôb.

Nebezpečenstvo! Pri nosení chráničov sluchu a pre hluk zariadenia sa môže stať, že nezbadáte približujúce sa osoby.

Nebezpečenstvo! Toto zariadenie vytvára počas prevádzky elektromagnetické pole. Toto pole môže mať za určitých podmienok vplyv na aktívne alebo pasívne medicínske implantáty. Pre zamedzenie rizika vážneho alebo smrteľného zranenia, odporúčame osobám s medicínskymi implantátmi informovať sa pred uvedením zariadenia do prevádzky u lekára alebo výrobcu medicínskeho implantátu.

Zariadenie nepoužívajte pri hroziacom nebezpečenstve búrky.

## Elektrické pokyny

Nabíjačku pripájajte len na striedavé napätie uvedené na typovom štítku.

Za žiadnych okolností nesmie byť uzemnenie napojené ku žiadnej časti tohoto výrobku.

## Bezpečnosť osôb

Vždy noste vhodný odev, rukavice a pevnú obuv. Pred používaním oblasti, kde sa má teleskopický odvetvovač používať a odstráňte všetky drôty, skryté elektrické káble a iné cudzie objekty.

Všetky nastavovacie práce činnosti (otáčanie strihacej jednotky, nakláňanie strihacej hlavy, zmena dĺžky teleskopickkej tyče) musíte vykonávať s nasadeným krytom a teleskopický odvetvovač pritom nesmiete postaviť na listu.

Pred používaním a po každom silnom náraze musíte strojové zariadenie prekontrolovať na výskyt zlomenia alebo poškodenia a preveďte potrebné opravy. Nikdy sa nepokúšajte pracovať s nekompletným teleskopickým odvetvovačom, alebo odvetvovačom na ktorom boli vykonané neautorizované úpravy.

## Použitie a údržba elektrického nástroja

Naučte sa, ako v prípade núdze výrobok rýchlo zastaviť. Teleskopický odvetvovač nikdy nedržte za ochranný kryt. Teleskopický odvetvovač nepoužívajte, ak sú bezpečnostné prípravky poškodené.

Pri práci s teleskopickým odvetvovačom nesmiete používať rebrík.

Zariadenie používajte len vtedy, keď stojíte na pevnom podklade.

Stiahnite akumulátor:

- skôr, než teleskopický odvetvovač zostane bez dozoru;
- pred čistením upchatia;
- skôr než vykonáte kontrolu, čistenie alebo iné činnosti na teleskopickom odvetvovači;
- ak narazíte na predmet. Teleskopický odvetvovač smiete zase používať až vtedy, keď sa úplne presvedčíte, že sa kompletný teleskopický odvetvovač nachádza v bezpečnom prevádzkovom stave;
- ak začne teleskopický odvetvovač neprímerane silno vibrovať. Okamžite ho skontrolujte. Nadmerná vibrácia môže spôsobiť zranenie;
- pred jeho odovzdaním ďalšej osobe;

Bezpečnosť! Malé deti musia byť pri montáži v dostatočnej vzdialenosti. Pri montáži hrozí nebezpečenstvo prehltnutia malých dielov a nebezpečenstvo zadusenía sa umelohmotným vreckom.

## Údržba a uskladňovanie



### NEBEZPEČENSTVO ÚRAZU!

Nedotýkajte sa reťaze.

→ Po ukončení práce alebo pri jej prerušení nasadte na nože ochranný kryt.

Všetky matice a skrutky musia byť pevne dotiahnuté, aby bol zabezpečený bezpečný prevádzkový stav zariadenia.

## Akumulátor bezpečnosť



### NEBEZPEČENSTVO POŽIARU!

Akumulátor sa musí pri nabíjaní umiestniť na nehorľavú žiaruvzdornú nevodivú podložku. Žieravé a ľahko vznetlivé predmety je potrebné z okolia akumulátora a nabíjačky odstrániť. Nabíjačku a akumulátor počas nabíjania nezakrývajte. Pri výskyte dymu alebo ohňa okamžite nabíjačku odpojte od siete.

Ako nabíjačku smiete používať len dodanú nabíjačku GARDENA. Používaním iných nabíjačiek sa môže akumulátor zničiť, dokonca môže dôjsť k požiaru.



### NEBEZPEČENSTVO EXPLÓZIE!

→ Akumulátor chráňte pred horkom a ohňom. Neodkladajte ho na vykurovacie telesá, ani ho nevystavujte po dlhšiu dobu priamemu slnečnému žiareniu.



### Nepoužívajte nabíjačku vonku.

→ Nikdy nevystavujte nabíjačku vlhkosti alebo moku.

Používajte akumulátor iba pri teplotách od 0 °C do 40 °C.

Funkčne nespôsobilý akumulátor musí byť zneškodnený podľa predpisu. Nesmie byť zasielaný poštou. Ohľadom ďalších podrobností sa prosím obráťte na Vaše miestne prevádzky poverené zneškodňovaním.

Nabíjací kábel sa musí pravidelne kontrolovať, či nie je poškodený alebo starý (lámavosť) a smie sa používať iba v bezchybnom stave.

Dodávaná nabíjačka sa smie používať iba na nabíjanie dodávaného akumulátora.

Batérie, ktoré nie sú dobíjacie, sa nesmú touto nabíjačkou nabíjať (nebezpečenstvo požiaru). Po nabití nabíjačku odpojte od akumulátora a od siete.

Akumulátor nabíjajte pri teplotách od 0 °C do 45 °C. Po veľkej záťaži nechajte akumulátor najskôr ochladieť.

## Skladovanie

Teleskopický odvetvovač nesmiete skladovať na priamom slnečnom svetle.

Teleskopický odvetvovač nesmiete skladovať na mieste so statickou elektrinou.

### 3. Montáž

V rozsahu dodávky sa nachádza odvetvovač, akumulátor, nabíjačka, reťaz, lišta, ochranný kryt s inbusovým kľúčom a návodom na obsluhu.

#### Montáž teleskopickej násady:

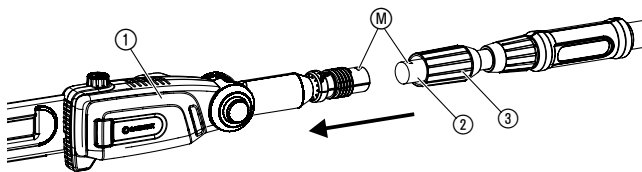
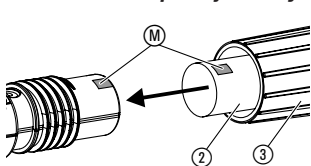

1. Teleskopickú rúrku (2) zasuňte až k zarážke do motorovej jednotky (1). Prítom sa musia obidve značky (M) nachádzať oproti sebe.
2. Sivú maticu (3) pevne dotiahnite.

#### Montáž nosného popruhu:

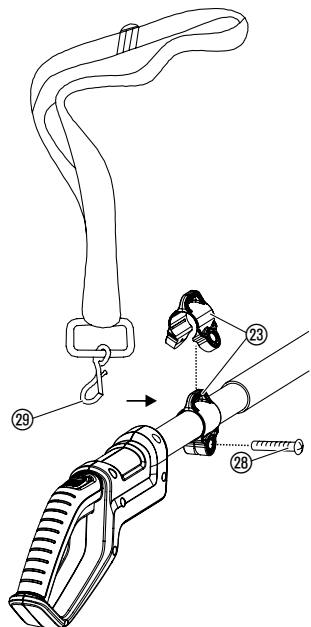

1. Rozšírite pútko na popruhu (29), aby ste mohli upnúť držadlo a skrutku (28) pevne dotiahnite.
2. Karabínu (28) nosného popruhu zaveste na pútko popruhu (29).
3. Popruh rýchlozáverom nastavte na požadovanú dĺžku.

#### **POZOR!**

**Musíte používať dodaný nosný popruh.**

## 4. Uvedenie do prevádzky

### Nabíjanie akumulátora:

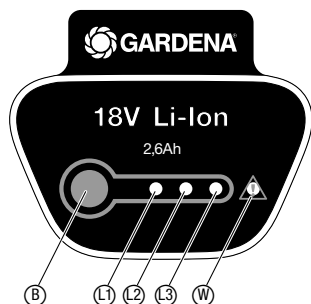
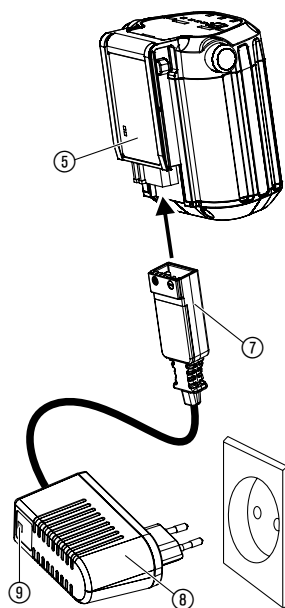
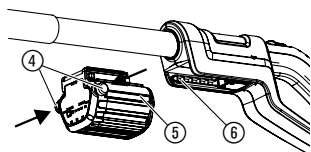

### POZOR!

Prepätie ničí akumulátor a nabíjačku.

→ Dbajte na správne napätie v sieti.

Pred prvým použitím sa musí čiastočne nabitý akumulátor plne nabiť. Doba nabíjania (pri prázdnom akumulátore) vid' 10. Technické údaje.

Lítiový akumulátor je možné dobíjať kedykoľvek a nabíjanie sa môže kedykoľvek prerušiť bez toho, aby sa akumulátor poškodil (bez pamätového efektu).

1. Zatláčte obidve uvoľňovacie tlačidlá ④ a akumulátor ⑤ stiahnite z uchytenia akumulátora ⑥ na držadle.
2. Zastrčte zástrčku nabíjacieho kábla ⑦ do akumulátora ⑤.
3. Zastrčte zástrčku akumulátora ⑧ do elektrickej zásuvky.

**Kontrolka nabíjania ⑨ na nabíjačke bliká každú sekundu zeleno: Batéria sa nabíja.**

**Kontrolka nabíjania ⑨ na nabíjačke svieti zeleno: Batéria je plne nabitá.** (Dĺžka nabíjania pozri 10. Technické údaje).

**Indikácia stavu nabíjania akumulátora počas nabíjania:**

nabitý na 100 % Svietia L1, L2 a L3.

nabitý na 66 – 99 % Svietia L1 a L2, L3 bliká.

nabitý na 33 – 65 % Svietia L1, L2 bliká.

nabitý na 0 – 32 % L1 bliká.

**Počas procesu nabíjania kontrolujte pravidelne stav nabíjania.**

4. Ak je proces nabíjania ukončený, odpojte akumulátor ⑤ od nabíjačky ⑧. Odpojte najprv akumulátor ⑤ od nabíjačky ⑧ a potom nabíjačku ⑧ od siete.
5. Akumulátor ⑤ nasuňte na uchytenia akumulátora ⑥ na držadle, až tento počutelne zaskočila v západke.

### Vyvarujte sa hĺbkového vybitia:

Ak je akumulátor vybitý, ochrana proti nedostatočnému nabitíu automaticky vypne zariadenie skôr, než sa akumulátor takmer vybitý. Aby sa úplne nabitý akumulátor nevybil cez zasunutú nabíjačku, musíte akumulátor po nabití odpojiť od nabíjačky. Ak bol akumulátor uskladnený dlhšie než 1 rok, musíte tento opäť úplne nabiť. Keď bol akumulátor takmer vybitý, bliká kontrolka nabíjania ⑨ na začiatku procesu nabíjania rýchlo (2. krát za sekundu). Keď kontrolka nabíjania ⑨ po 10 minútach ešte stále bliká rýchlo, vyskytla sa porucha (pozri 8. Odstraňovanie porúch). Ak bliká na akumulátore poruchová LEDka , vyskytla sa porucha (pozri 8. Odstraňovanie porúch). V prípade úplne vybitého akumulátora môže trvať približne 20 min. až sa na LEDke na akumulátore zobrazí stav nabíjania. Proces nabíjania sa zobrazí kedykoľvek blikajúcou LEDkou ⑨ na nabíjačke.

**Indikácia stavu nabíjania akumulátora počas prevádzky:**

→ **Stlačte kláves ⑥ na akumulátore.**

nabitý na 66 – 99 % Svietia L1, L2 a L3.

nabitý na 33 – 65 % Svietia L1 a L2.

nabitý na 10 – 32 % Svietia L1.

nabitý na 1 – 9 % L1 bliká.

nabitý na 0 % Žiadna indikácia.

### Plnenie reťazového oleja:

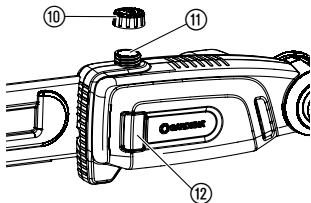

### Kontrola systému olejového mazania:



### NEBEZPEČENSTVO!

Keď nie je reťaz na lištu dostatočne mazaná, môže dôjsť k ublíženiu na zdraví v dôsledku zlomenia reťaze.

→ Pred každým používaním prekontrolujte, či je reťazový olej pridávaný v dostatočnom množstve.

Odporúčame používať olej, č. výr. 6006 GARDENA olej, alebo rovnocenný reťazový olej od špecializovaného predajcu.

1. Odskrutkujte veko z nádrže na olej ⑩.
2. Do plniaceho hrdla ⑪ naplňte reťazový olej až je priezor ⑫ úplne naplnené olejom.
3. Veko nádrže na olej ⑩ naskrutkujte naspäť.

V prípade, ak sa olej vylial na zariadenie, musíte ho dôkladne poumierať.

→ Lištu ⑬ nasmerujte so vzdialenosťou cca 20 cm na svetlú reznú plochu dreva. Po jednej minúte prevádzky strojového zariadenia sa na ploche musia zobrazit' zreteľné stopy po oleji.

**Za žiadnych okolností sa nesmie lišta dostať do kontaktu s pieskom, alebo so zemou, pretože toto má za následok výrazné opotrebenie reťaze.**

## 5. Obsluha

### Pracovné pozície:

Teleskopický odvetvovač môžete prevádzkovať v 2 pracovných pozíciách (hore / dole). Pre zabezpečenie čistej reznej hrany použite hrubé konáre piliť v 2 krokoch. (Obrázky: podobné).

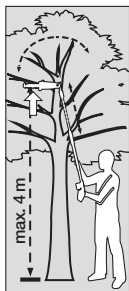

**Hore (hrubé konáre):**  
1. Konár podpilíte zdola max. do 1/3 priemeru (reťaz sa posúva na prednú zarážku ①).

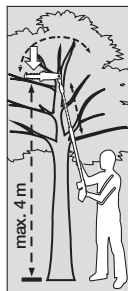

**Hore (hrubé konáre):**  
2. Konár odpilíte zhora (reťaz ťahá na zadnú zarážku ②).



**Dole:**  
Pílenie zhora (reťaz ťahá na zadnú zarážku ②).

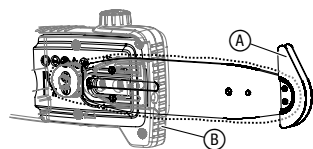

### NEBEZPEČENSTVO!

Pri rezaní nestojte pod konárom!



### Nakláňanie motorovej jednotky:

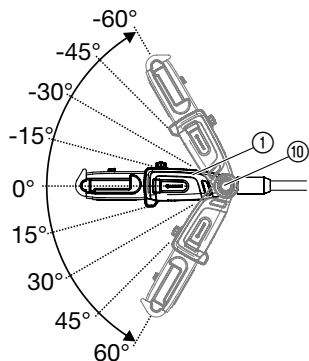

Motorovú jednotku ① môžete nakláňať v krokoch po 15° od 60° do -60°.

1. Stiahnite akumulátor z rukoväte (viď 4. Uvedenie do prevádzky).
2. Obidve oranžové tlačidlá ⑩ podržte stlačené.
3. Motorovú jednotku ① nakloňte do požadovaného smeru.
4. Obidve oranžové tlačidlá ⑩ pusťte a motorovú jednotku ① nechajte zaskočiť v západke.
5. Nasadte akumulátor na rukoväť (viď 4. Uvedenie do prevádzky).

### Vysunutie teleskopickej rúrky:

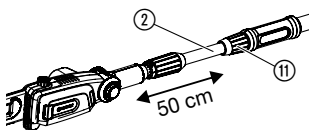

Teleskopickú rúrku ② môžete plynule vysunúť na dĺžku 50 cm.

1. Stiahnite akumulátor z rukoväte (viď 4. Uvedenie do prevádzky).
2. Uvoľnite oranžovú maticu ⑪, teleskopickú rúrku ⑫ vysuňte na požadovanú dĺžku a oranžovú maticu ⑪ zase dotiahnite.
3. Nasadte akumulátor na rukoväť (viď 4. Uvedenie do prevádzky).

### Spustenie teleskopického odvetvovača:

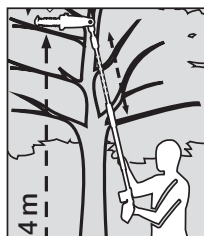
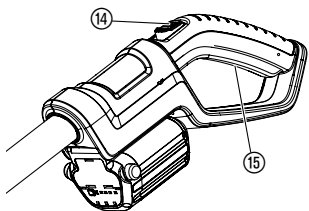
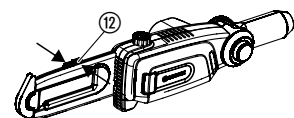

**! POZOR!**  
Ublíženie na zdraví v dôsledku rezného poranenia!  
→ Nikdy nepremosťujte bezpečnostné zariadenia (napr. priviazaním blokovania zapnutia a/alebo spúšťacieho tlačidla).

Pred začatím prác musíte prekontrolovať nasledujúce podmienky:

- Je naplnený dostatok reťazového oleja a systém mazania bol prekontrolovaný (pozri 4. Uvedenie do prevádzky).
- Reťaz je napnutá (pozri 7. Údržba).

### Zapnutie teleskopického odvetvovača:

1. Odklopte zvieraciu sponu ochranného krytu ⑫ a odoberte od lišty.
2. Nasadte akumulátor na rukoväť (viď 4. Uvedenie do prevádzky).
3. Teleskopický odvetvovač držte jednou rukou za teleskopickú rúrku a druhou rukou za rukoväť.
4. Blokovanie zapnutia ⑭ posuňte dopredu a potom stlačte spúšťacie tlačidlo ⑮. *Teleskopický odvetvovač sa spustí.*
5. Pusťte blokovanie zapnutia ⑭.

### Vypnutie teleskopického odvetvovača:

1. Pusťte spúšťacie tlačidlo ⑮.
2. Stiahnite akumulátor z rukoväte (viď 4. Uvedenie do prevádzky).
3. Ochranný kryt ⑫ nasuňte na lištu a zaklopte ho, až sa zvieracia spona zatvorí.

## 6. Skladovanie

### Odstavenie z prevádzky:

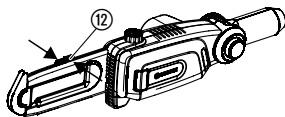

### Likvidácia:

(podľa RL 2012/19/EU)



### Likvidácia akumulátorov:



Li-ion

### Miesto skladovania musí byť neprístupné deťom.

1. Stiahnite akumulátor a nabite ho (pozri 4. Uvedenie do prevádzky).
2. Vyčistíte teleskopický odvetvovač (pozri 7. Údržba) a ochranný kryt ⑫ nasuňte na lištu a zaklopte ho, až sa zvieracia spona zatvorí.
3. Teleskopický odvetvovač skladujte na suchom, mrazuvzdornom mieste.

Zariadenie nepatrí do normálneho domového odpadu, musí byť odborne zlikvidované.

→ Dôležité: zariadenie zlikvidujte v príslušnom komunálnom odpadovom hospodárstve.

GARDENA Li-akumulátory obsahujú lithium-ionové články, ktoré sa po skončení svojej životnosti nesmú priložiť k normálnemu domovému odpadu.

### Dôležité:

Odbornú likvidáciu preberá obchodník GARDENA alebo komunálne likvidačné miesto.

1. Lítiový akumulátor úplne vybite.
2. Lítiový akumulátor odborne zlikvidujte.

## 7. Údržba

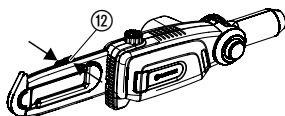

### Čistenie teleskopického odvetvovača:

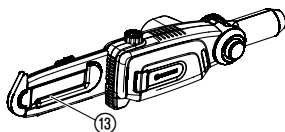

### POZOR! Nebezpečenstvo úrazu!

Rezné poranenie v dôsledku neočakávaného zapnutia teleskopického odvetvovača.

→ Pred údržbou akumulátor stiahnite (pozri 4. Uvedenie do prevádzky) a ochranný kryt ⑫ nasuňte na lištu a zaklopte ho, až sa zvieracia spona zatvorí.



### POZOR! Poškodenie teleskopického odvetvovača!

→ Teleskopický odvetvovač nečistíte pod tečúcou vodou alebo pod vysokým tlakom.

1. Teleskopický odvetvovač očistíte vlhkou handrou
2. Lištu ⑬ v prípade potreby vyčistíte kefou.

## Výmena reťaze:

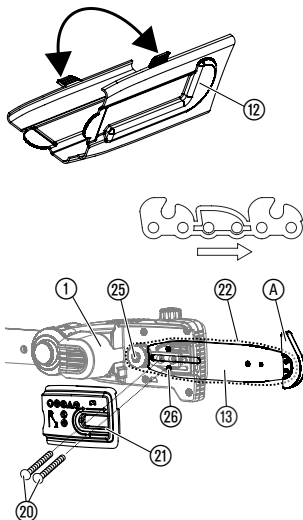

## Napínanie reťaze:

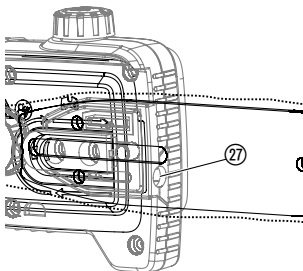
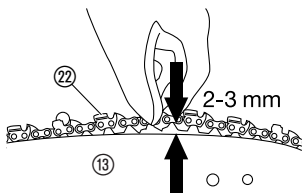

## POZOR! Ublíženie na zdraví!

Rezné poranenie spôsobené reťazou.

→ Pri výmene reťaze noste ochranné rukavice.

Keď výkon rezania citelne klesne (reťaz je tupá), musíte túto vymeniť. Inbusový kľúč na skrutky 20 sa nachádza v ochrannom kryte 12.

Používať smiete len originálnu náhradnú reťaz a lištu GARDENA, č. výr. 4048 alebo náhradnú reťaz č. výr. 4049.

1. Vyskrutkujte obe skrutky 20 a veko 21 odoberte.
2. Odoberte lištu 13 s reťazou 22 a pôvodnú reťaz 22 uvoľnite od lišty 13.
3. Vyčistite motorovú jednotku 1, lištu 13 a veko 21. Pritom venujte mimoriadnu pozornosť gumovým tesneniam v telese a vo veku 21.
4. Novú reťaz 22 natiahnite cez prednú zarážku A lišty 13 a **pritom venujte pozornosť smeru pohybu reťaze a aby predná zarážka smerovala hore.**
5. Lištu 13 na motorovú jednotku 1 nasadte tak, aby čap 26 bol vedený cez lištu 13 a aby reťaz 22 bola vedená okolo hnacieho pastorku 25.
6. Nasadte veko 21 (pritom venujte pozornosť gumovému tesneniu) a zľahka obidvoma skrutkami 20 dotiahnite.
7. Napnite reťaz.

## NEBEZPEČENSTVO POPÁLENIA!

Príliš tuho napnutá reťaz môže mať za následok preťaženie motora a jeho poškodenie, naproti tomu z dôvodu nedostatočného napnutia môže dôjsť k vyskočeniu reťaze z vedenia lišty. Správne napnutá reťaz ponúka najlepšiu vlastnosti pílenia, **optimálnu životnosť akumulátora** a predlžuje životnosť. Kontrolujte preto pravidelne napätie, pretože sa pri používaní môže dĺžka reťaze predĺžiť (zvlášť, keď je reťaz nová; po prvej montáži musíte po niekoľkých minútach prevádzky reťazovej píly prekontrolovať napnutie reťaze).

→ **Nenapínajte však reťaz ihneď po použití, ale počkajte, kým nevychladne.**

1. Reťaz 22 v strede lišty odtiahnite od lišty 13. Medzera smie byť približne 2–3 mm.
2. Nastavovaciu skrutku 27 otočte v smere pohybu hodinových ručičiek, keď je napnutie reťaze príliš slabé, nastavovaciu skrutku 27 otočte proti smeru pohybu hodinových ručičiek, keď je napnutie reťaze príliš silné.
3. Veko 21 pevne priskrutkujte.
4. Spusťte zariadenie na dobu približne 10 sek.
5. Opakovane prekontrolujte napnutie reťaze a v prípade potreby dodatočne presne nastavte.

## 8. Odstraňovanie porúch

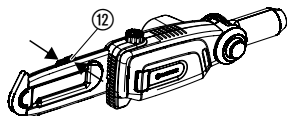

### POZOR! Nebezpečenstvo úrazu!

Rezné poranenie v dôsledku neočakávaného zapnutia teleskopického odvetvovača.

→ Pred odstraňovaním porúch akumulátor stiahnite (pozri 4. Uvedenie do prevádzky) a ochranný kryt <sup>(12)</sup> nasuňte na lištu a zaklopte ho, až sa zvieracia spona zatvorí.

Porucha	Možná príčina	Odstránenie
Teleskopický odvetvovač sa nerozbíha	Prázdny akumulátor.	→ Nabite akumulátor (viď 4. Uvedenie do prevádzky).
	Nesprávne nasadený akumulátor na rukoväti.	→ Nasadte akumulátor na rukoväť tak, aby zárezky zapadli.
	Reťaz je zablokovaná.	→ Odstráňte blokovanie.
Krátka doba prevádzky	Reťaz je príliš napnutá.	→ Napnite reťaz (pozri 7. Údržba),
	Reťaz nie je namazaná, pretože chýba ole.	→ Doplnite olej (pozri 4. Uvedenie do prevádzky).
Nečistý strih	Reťaz je tupá alebo poškodená.	→ Vymeňte reťaz.
Teleskopický odvetvovač sa nedá viac vypnúť	Spúšťacie tlačidlo je zaseknuté.	→ Stiahnite akumulátor a spúšťacie tlačidlo uvoľnite.
Teleskopický odvetvovač sa zastavil. Bliká poruchová LEDka <sup>(W)</sup>	Preťažený akumulátor.	→ Vyčkajte 10 sek. Stlačte kláves <sup>(B)</sup> na akumulátore a zariadenie opäť spustte.
	Prekročená prípustná prevádzková teplota.	→ Akumulátor nechajte ochladieť cca. 15 min. Stlačte kláves <sup>(B)</sup> na akumulátore a zariadenie opäť spustte.
Kontrolka nabíjania <sup>(G)</sup> na nabíjačke nesvieti.	Nabíjačka alebo kábel k nabíjačke nie sú správne zasunuté.	→ Nabíjačku a kábel k nabíjačke riadne zasuňte.
Kontrolka nabíjania <sup>(G)</sup> na nabíjačke bliká rýchlo (2 krát za sekundu).	Chyba nabíjania.	→ Nabíjačku vytiahnite a zase zasuňte do zásuvky.
Teleskopický odvetvovač sa zastavil. Poruchová LEDka <sup>(W)</sup> svieti	Chyba akumulátora/ akumulátor je poškodený.	→ Stlačte kláves <sup>(B)</sup> na akumulátore a zariadenie opäť spustte.
Akumulátor sa nedá nabiť	Vadný akumulátor.	→ Vymeňte akumulátor (č.v. 9840).

Použiť smiete len originálny náhradný akumulátor GARDENA BLI-18 (č.v. 9840). Tento je možné zakúpiť u obchodníkov GARDENA alebo v servise GARDENA.



Pri iných poruchách Vás žiadame, obrátiť sa na servis GARDENA.

Opravy môžu byť vykonávané len na servisných miestach GARDENA alebo odbornými pracovníkmi autorizovanými GARDENOU.

## 9. Ponúkané príslušenstvo

GARDENA vymeniteľný akumulátor BLi-18	Akumulátor pre dodatočnú dobu chodu alebo pre výmenu.	č. výr. 9840
GARDENA náhradná reťaz a lišta	Reťaz a lišta pre výmenu.	č. výr. 4048
GARDENA náhradná reťaz	Reťaz pre výmenu.	č. výr. 4049
GARDENA olej na reťazové píly	Pre mazanie reťaze.	č. výr. 6006

## 10. Technické údaje

TCS Li-18/20 (č.v. 8866)	
Rýchlosť reťaze	3,8 m/s
Dĺžka lišty	20 cm
Typ reťaze	90 px
Objem olejovej nádrže	60 ml
Rozsah teleskopической rúrky	0 – 50 cm
Hmotnosť vrátane akumulátora	3,5 kg
Hladina akustického tlaku $L_{PA}^{1)}$	79 dB(A)
Neistota $k_{PA}$	3 dB(A)
Hladina akustického výkonu $L_{WA}^{1)}$	89 dB(A)
Neistota $k_{WA}$	3 dB(A)
Hodnota vibrácií na rukoväti $a_{vhw}^{2)}$	< 2,5 m/s <sup>2</sup>
Neistota $k_a$	1,5 m/s <sup>2</sup>
<b>Akumulátor</b>	Lithium-Ionen (18 V)
Kapacita akumulátora	2,6 Ah
Čas potrebný na nabitie akumul.	cca 3,5 h 80 % / cca 5 h 100 %
Doba chodu naprázdno *	cca 30 min. (pri plnom akumul.)
<b>Nabíjačka</b>	
Sieťové napätie	230 V / 50 – 60 Hz
Max. výstupný prúd	600 mA
Výstupné napätie	18 V (DC)

Merané podľa <sup>1)</sup> DIN EN ISO 22868 <sup>2)</sup> DIN EN ISO 22867.

\* Skutočná doba prevádzky sa môže od zadanej voľnobežnej prevádzky odlišovať a to v závislosti od použitia, kvality rezu a stavu údržby.



Hodnota vibrácií na rukoväti bola meraná podľa normovaných skúšobných postupov a môže sa používať na porovnanie jedného elektrického prístroja s iným. Môže sa použiť taktiež na počiatočný odhad. Hodnota vibrácií na rukoväti sa môže líšiť v priebehu skutočného používania elektrického prístroja.

## 11. Servis/Záruka

---

**Servis:**

Kontaktujte, prosím, adresu na zadnej strane.

**Záruka:**

GARDENA Manufacturing GmbH poskytuje na toto zariadenie záruku 2 roky (od dátumu kúpy). Táto záruka sa vzťahuje na všetky podstatné nedostatky prístroja, ktoré boli preukázateľne spôsobené vadami materiálu alebo chybami pri výrobe. Záruka je zabezpečovaná dodaním náhradného funkčného prístroja alebo bezplatnou opravou zaslaného prístroja podľa našej voľby, ak sú splnené nasledujúce podmienky:

- S prístrojom sa zachádzalo riadne a podľa doporučení v návode na použitie.
- Nedošlo k pokusu o opravu prístroja predajcom ani treťou osobou.

Diely podliehajúce opotrebovaniu reťaz a lišta sú zo záruky vylúčené.

Táto záruka poskytovaná výrobcom sa netýka nárokov na záruku existujúcich voči obchodníkovi príp. predajcovi.

V prípade problémov s týmto prístrojom kontaktujte, prosím, náš servis.

### Zmluvné servisné strediská SK:

T – L s.r.o.  
Fedinová 6-8  
851 01 Bratislava  
tel.: 02/63838971  
fax.: 02/63533312  
email.: info@tlba.sk  
www.tlba.sk

DAES, s.r.o  
Košícká 4  
010 01 Žilina  
tel.: 415 650 881  
fax: 415 650 880  
email.: servis@daes.sk  
www.daes.sk

Bohumil Herel – KOVO HEREL  
Pod Salašom 217  
958 01 Partizánske  
tel.: 387 492 327  
fax: 387 494 718  
email.: kovohere@gmail.com

## **D Produkthaftung**

Wir weisen ausdrücklich darauf hin, dass wir nach dem Produkthaftungsgesetz nicht für durch unsere Geräte hervorgerufene Schäden einzustehen haben, sofern diese durch unsachgemäße Reparatur verursacht oder bei einem Teileaustausch nicht unsere originale GARDENA Teile oder von uns freigegebene Teile verwendet wurden und die Reparatur nicht vom GARDENA Service oder dem autorisierten Fachmann durchgeführt wird. Entsprechendes gilt für Ergänzungssteile und Zubehör.

## **GB Product Liability**

We expressly point out that, in accordance with the product liability law, we are not liable for any damage caused by our units if it is due to improper repair or if parts exchanged are not original GARDENA parts or parts approved by us, and, if the repairs were not carried out by a GARDENA Service Centre or an authorised specialist. The same applies to spare parts and accessories.

## **F Responsabilité**

Nous vous signalons expressément que GARDENA n'est pas responsable des dommages causés par ses appareils, dans la mesure où ces dommages seraient causés suite à une réparation non conforme, dans la mesure où, lors d'un échange de pièces, les pièces d'origine GARDENA n'auraient pas été utilisées, ou si la réparation n'a pas été effectuée par le Service Après-Vente GARDENA ou l'un des Centres SAV agréés GARDENA. Ceci est également valable pour tout ajout de pièces et d'accessoires autres que ceux préconisés par GARDENA.

## **NL Productaansprakelijkheid**

Wij wijzen er nadrukkelijk op, dat wij op grond van de wet aansprakelijkheid voor producten niet aansprakelijk zijn voor schade ontstaan door onze apparaten, indien deze door onvakkundige reparatie veroorzaakt zijn, of er bij het uitwisselen van onderdelen geen gebruik gemaakt werd van onze originele GARDENA onderdelen of door ons vrijgegeven onderdelen en de reparatie niet door de GARDENA technische dienst of de bevoegde vakman uitgevoerd werd. Ditzelfde geldt voor extra-onderdelen en accessoires.

## **S Produktansvar**

Tillverkaren är inte ansvarig för skada som orsakats av produkten om skadan beror på att produkten har reparerats felaktigt eller om, vid reparation eller utbyte, andra än Original GARDENA reservdelar har använts. Samma sak gäller för kompletteringsdelar och tillbehör.

## **DK Produktansvar**

Vi gør udtrykkeligt opmærksom på, at vi i henhold til produktansvarsloven ikke er ansvarlige for skader forårsaget af vores udstyr, såfremt det sker på grund af uautoriserede reparationer eller hvis dele er skiftet ud og der ikke er anvendt originale GARDENA dele eller dele godkendt af os, eller hvis reparationerne ikke er udført af GARDENA-service eller en autoriseret fagmand. Det samme gælder for ekstra udstyr og tilbehør.

## **FI Tuotevastuu**

Korostamme nimenomaan, että tuotevastuulain nojalla emme ole vastuussa laitteistamme johtuneista vahingoista, mikäli nämä ovat aiheutuneet epäasianmukaisesta korjauksesta tai osia vaihdettaessa ei ole käytetty alkuperäisiä GARDENA-varaosia tai hyväksymiämme osia ja korjauksen on suorittanut muu kuin GARDENA-huoltokeskus tai valtuuttamamme ammattihenkilö. Tämä pätee myös lisäksiin ja lisävarusteisiin.

## **I Responsabilità del prodotto**

Si rende espressamente noto che, conformemente alla legislazione sulla responsabilità del prodotto, non si risponde di danni causati da nostri articoli se originati da riparazioni eseguite non correttamente o da sostituzioni di parti effettuate con materiale non originale GARDENA o comunque da noi non approvato e, in ogni caso, qualora l'intervento non venga eseguito da un centro assistenza GARDENA o da personale specializzato autorizzato. Lo stesso vale per le parti complementari e gli accessori.

## **E Responsabilidad de productos**

Advertimos que conforme a la ley de responsabilidad de productos no nos responsabilizamos de daños causados por nuestros aparatos, siempre y cuando dichos daños hayan sido originados por arreglos o reparaciones indebidas, por recambios con piezas que no sean piezas originales GARDENA o bien piezas no autorizadas por nosotros, así como en aquellos casos en que la reparación no haya sido efectuada por un Servicio Técnico GARDENA o por un técnico autorizado. Lo mismo es aplicable para las piezas complementarias y accesorios.

## **P Responsabilidade sobre o produto**

Queremos salientar que segundo a lei da responsabilidade do fabricante, nós não nos responsabilizaremos por danos causados pelo nosso equipamento, quando estes ocorrerem em decorrência de reparações inadequadas ou da substituição de peças por peças não originais da GARDENA, ou peças não autorizadas.

A responsabilidade tornar-se-à nula também depois de reparações realizadas por oficinas não autorizadas pela GARDENA. Esta restrição valerá também para peças adicionais e acessórios.

## **PL Odpowiedzialność za produkt**

Zwracamy Państwu uwagę, że nie ponosimy odpowiedzialności za uszkodzenia naszych maszyn, bądź szkody spowodowane ich wadliwym funkcjonowaniem, powstałe na skutek nieprawidłowo przeprowadzonych napraw lub użycia nieoryginalnych części zamiennych. Naprawy winny być przeprowadzane tylko przez punkty serwisowe Husqvarna lub autoryzowane serwisy. Dotyczy to również części uzupełniających i oprzyrządowania.

## **H Termékszavatosság**

Nyomatékosan utalunk arra a tényre, hogy a termékszavatossági törvény szerint nem kell jótállást vállalnunk azokra a károokra, amelyeket nem a mi készülékeink okoztak, ha ezeket átkészületlen javítás okozta vagy egy alkatrész kicserélésénél nem a mi eredeti GARDENA alkatrészeinket vagy általunk engedélyezett alkatrészeket használtak fel és a javítást nem a GARDENA szerviz vagy egy erre felhatalmazott szakember végezte. Hasonlóképpen érvényes ez a kiegészítő alkatrészekre és tartozékokra is.

## **CZ Odpovědnost za výrobek**

Výslovně upozorňujeme na to, že podle zákona o odpovědnosti za výrobek neneseme odpovědnost za škody způsobené našimi přístroji, pokud byly způsobené neodbornou opravou nebo použitím jiných než našich originálních náhradních dílů GARDENA nebo námi schválených dílů a neprovedením opravy servisem GARDENA nebo autorizovaným odborníkem. Odpovídající platí i pro doplňkové díly a příslušenství.

## **SK Predmet záruky**

Upozorňujeme dôrazne na to, že podľa zákona o poskytovaní záruk nezodpovedáme za škody spôsobené našimi výrobkami, v prípade, že boli boli vyvolané neodbornými opravami, výmenou dielcov, ktoré nepatria k originálnym dielom GARDENA alebo neboli nami schválené a rovnako boli spôsobené servisnými zásahmi, ktoré neboli vykonané servisom GARDENA alebo autorizovaným odborníkom. Rovnako to platí pre doplnky a príslušenstvo.

## **GR Ευθύνη για το προϊόν**

Σας υπενθυμίζουμε ρητά, ότι σύμφωνα με το νόμο περί ευθύνης για τα προϊόντα δεν ευθυνόμαστε για ενδεχόμενες βλάβες που προκαλούνται από τις συσκευές μας, εφόσον οφείλονται σε μία ακατάλληλη επισκευή ή σε μια αντικατάσταση τμημάτων για την οποία δεν έχουν χρησιμοποιηθεί τα πρωτότυπα ανταλλακτικά της GARDENA ή τα από μας εγκεκριμένα ανταλλακτικά και σε περίπτωση που δεν εκτελείται η επισκευή από το Τμήμα Εξυπηρέτησης Πελατών της GARDENA ή από έναν εξουσιοδοτημένο εξειδικευμένο τεχνίτη. Το ίδιο ισχύει για εξαρτήματα και συμπληρωματικά τμήματα.

## **SLO Jamstvo za izdelek**

Pismo poudarjamo, da po zakonu jamstva za izdelek nismo odgovorni za škodo, ki bi nastala zaradi uporabe našega izdelka, prav tako tudi ne za škodo ki bi nastala zaradi nepravilnega popravila izdelka ali pri napačni zamenjavi delov, ki niso originalni deli GARDENA ali pri uporabi z naše strani potrjenih delov, ki pa niso bili vgrajeni v servisu GARDENA ali v naši pooblašteni servisni službi. Enako velja tudi za nadomestne dele in opremo.

## **HR Odgovornost za proizvod**

Izričito napominjemo da u skladu sa Zakonom o odgovornosti za proizvode nismo odgovorni za štete uzrokovane našim uređajima ako su one izazvane nestručnim popravkom ili u slučaju zamjene dijelova nisu korišteni originalni GARDENA dijelovi ili dijelovi koje smo odobrili i popravak nije izvršio GARDENA servis ili ovlašteni stručnjak. Isto vrijedi i za dodatne dijelove i pribor.

## **RO Responsabilitatea legala a produsului**

Menționăm în mod expres că, în concordanță cu responsabilitatea legală a produsului, nu suntem răspunzători de nici un accident provocat de produsele noastre dacă se datorează reparării necorespunzătoare sau dacă piesele de schimb nu sunt originale GARDENA sau aprobate de GARDENA, sau dacă reparațiile nu au fost efectuate de un Centru de Service GARDENA sau un specialist autorizat. Aceleași prevederi se aplică și pieselor de schimb și accesoriilor.

## **BG Отговорност за качество**

Изрично подчертаваме, че съгласно закона за отговорност за качество, ние не носим отговорност за вредите причинени от нашите уреди, ако същите са причинени от неправилен ремонт или при подмяната на части не са използвани оригинални части на GARDENA или части одобрени от нас и ремонта не е извършен от сервиз на GARDENA или оторизиран специалист. Същото важи за допълнителните части и принадлежности.

## **EST Tootevastutus**

Juhime teie tähelepanu sellele, et tootevastutusseaduse kohaselt ei vastuta meie seadmete poolt põhjustatud kahjude eest, kui need on tekkinud asjatundmatu paranduse tagajärjel või kui detaili vahetamisel ei kasutatud GARDENA originaalvaruosi ega meie poolt kasutada lubatud varuosia ja kui parandustööd ei ole teinud GARDENA klienditeenindusspetsialistid ega meie volitatud spetsialistid. Sama kehtib lisadetailide ja tarvikute kohta.

## **LT Atsakomybė už produkciją**

Nurodome, kad remdamiesi Atsakomybės už produkciją įstatymu, neatsakome už nuostolius, sukeltus mūsų prietaisy, jei jie atsirado dėl netinkamo remonto, arba, jei keičiant dalis, buvo naudojamasi neoriginalios GARDENA dalys arba dalys, kurių mes neleidome naudoti, o remontą atliko ne GARDENA servisas arba neįgaliotasis specialistas. Tas pats galioja papildomoms dalims ir priedams.

## **LV Produkta atbildība**

Mēs skaidri norādām uz to, ka saskaņā ar Produktu atbildības likumu, mēs neatbildam par mūsu iekārtu radītiem zaudējumiem, ciktāl tos ir izraisījis neatbilstošs remonts vai daļu nomaiņa ar neoriginālām GARDENA daļām vai ne ar mūsu norādītajām detaļām un remontu nav veicis GARDENA serviss vai pilnvarots speciālists. Tas pats attiecas uz papildinošajām daļām un piederumiem.



<p><b>D EG-Konformitätserklärung</b> Der Unterzeichnete Husqvarna AB, 561 82 Huskvarna, Sweden bestätigt, dass die nachfolgend bezeichneten Geräte in der von uns in Verkehr gebrachten Ausführung die Anforderungen der harmonisierten EU-Richtlinien, EU-Sicherheitsstandards und produktspezifischen Standards erfüllen. Bei einer nicht mit uns abgestimmten Änderung der Geräte verliert diese Erklärung ihre Gültigkeit.</p>	<p><b>H EU-Megfelelőeségi nyilatkozat</b> Alulírott, a Husqvarna AB, 561 82 Huskvarna, Sweden igazolja azt, hogy az alábbiakban megnevezett készülékek, az általunk forgalomba hozott kivitelben teljesítik a harmonizációs EU-irányelvek, az EU biztonsági szabványok és a termékre jellemző szabványok követelményeit. Ha a készülékeken a mi beleegyezésünk nélkül változtatást végeznek, akkor ez a nyilatkozat érvényét veszti.</p>
<p><b>GB EU Declaration of Conformity</b> The undersigned Husqvarna AB, 561 82 Huskvarna, Sweden hereby certifies that, when leaving our factory, the units indicated below are in accordance with the harmonised EU guidelines, EU standards of safety and product specific standards. This certificate becomes void if the units are modified without our approval.</p>	<p><b>CZ Prohlášení o shodě EU</b> Podepsaný Husqvarna AB, 561 82 Huskvarna, Sweden potvrzuje, že dále uvedené přístroje v námi do provozu uvedeném provedení splňují požadavky harmonizovaných směrnic EU, bezpečnostních norem EU a norem specifických pro výrobek. Při námi neschválené změně přístrojů ztrácí toto prohlášení platnost.</p>
<p><b>F Certificat de conformité aux directives européennes</b> Le constructeur, soussigné : Husqvarna AB, 561 82 Huskvarna, Sweden déclare qu'à la sortie de ses usines le matériel neuf désigné ci-dessous étai conforme aux prescriptions des directives européennes énoncées ci-après et conforme aux règles de sécurité et autres règles qui lui sont applicables dans le cadre de l'Union européenne. Toute modification portée sur ce produit sans l'accord express de GARDENA suppose la validité de ce certificat.</p>	<p><b>SK EU-Vyhlasenie o zhode</b> Nižšie uvedená firma Husqvarna AB, 561 82 Huskvarna, Sweden vyhlasuje, že uvedené zariadenia, ktoré uviedla na trh v tomto vyhotovení, spĺňajú požiadavky harmonizovaných smerníc EU, bezpečnostných noriem EU a noriem špecifických pre výrobok. Pri zmene zariadenia, ktorá nebola odsúhlasená výrobcom stráca toto vyhlásenie platnosť.</p>
<p><b>NL EU-overeenstemmingsverklaring</b> Ondergetekende Husqvarna AB, 561 82 Huskvarna, Sweden bevestigt, dat de volgende genoemde apparaten in de door ons in de handel gebrachte uitvoering voldoen aan de eis van, en in overeenstemming zijn met de EU-richtlijnen, de EU-veiligheidsstandaard en de voor het product specifieke standaard. Bij een niet met ons afgestemde verandering aan de apparaten verliest deze verklaring haar geldigheid.</p>	<p><b>GR Δήλωση Συμμόρφωσης προς τις Οδηγίες της ΕΕ</b> Η υπογράφουσα Husqvarna AB, 561 82 Huskvarna, Sweden δηλώνει, ότι τα εξής αναφερόμενα εκδοόμενα από την εταιρία μας προϊόντα ανταποκρίνονται σε όλες τις εναρμονισμένες προδιαγραφές της ΕΕ, στα πρότυπα ασφαλείας της ΕΕ και στα ειδικά για το προϊόν πρότυπα. Σε μία μη συμφωνημένη με την εταιρία μας τροποποίηση των συσκευών αυτή η δήλωση χάνει την ισχύ της.</p>
<p><b>S EU Tillverkarintyg</b> Undertecknad firma Husqvarna AB, 561 82 Huskvarna, Sweden intygar härmed att nedan nämnda produkter överensstämmer med EU:s direktiv, EU:s säkerhetsstandard och produktspecifikation. Detta intyg upphör att gälla om produkten ändras utan vårt tillstånd.</p>	<p><b>SLO EU-izjava o skladnosti</b> Podpisani proizvajalca »Husqvarna AB, 561 82 Huskvarna, Sweden« s podpisom potrjuje, da sledeće opisana naprava, ki smo jo poslali na tržišče izpolnjuje zahteve harmoniziranih standardov ES-smernic, ES-varnostnih standardov in izdelku specifičnih standardov. V primeru spremembe na napravi brez našega pisnega dovoljenja ta izjava izgubi svoj pomen in veljavnost.</p>
<p><b>DK EU Overensstemmelse certifikat</b> Undertegnede Husqvarna AB, 561 82 Huskvarna, Sweden bekræfter hermed, at enheder listede herunder, ved afsendelse fra fabrikken, er i overensstemmelse med harmoniserede EU retningslinjer, EU sikkerheds standarder og produkt specifikations standarder. Dette certifikat træder ud af kraft hvis enhederne er ændret uden vor godkendelse.</p>	<p><b>HR Izjava o skladnosti EU-a</b> Dolje potpisana tvrtka Husqvarna AB, 561 82 Huskvarna, Sweden ovime potvrđuje da dolje navedeni uređaji u izvedbi plaširanoj na tržište ispunjavaju zahtjeve harmoniziranih EU smjernica, EU sigurnosnih normi i normi za određene proizvode. Ova izjava postaje ništavna u slučaju izmjene uređaja koje nismo odobrili.</p>
<p><b>FI EU-yhdenmukaisuusvakuutus</b> Allekirjoittanut Husqvarna AB, 561 82 Huskvarna, Sweden vakuuttaa, että alla mainittu laiteet täyttävät tehtaaltamme lähtiesään yhdenmukaisistettujen EU-direktiivien, EU-turvallisuusstandardien ja tuotekohtaisten standardien vaatimukset. Laitteisiin tehyd muutokset, joista ei ole sovittu kanssamme, joutavat tämän vakuutuksen raukaamiseen.</p>	<p><b>RO UE-Certificat de conformitate</b> Prin prezenta Husqvarna AB, 561 82 Huskvarna, Sweden, certifica faptul ca, in momentul in care produsele mentionate mai jos ies din fabrica sunt in concordanta cu directivele UE, standardele de siguranta UE si standardele specifice ale produsului UE. Acest certificat devine nul in cazul modificării aparatului fără aprobarea noastră.</p>
<p><b>I Dichiarazione di conformità alle norme UE</b> La sottoscritta Husqvarna AB, 561 82 Huskvarna, Sweden certifica che il prodotto qui di seguito indicato, nei modelli da noi commercializzati, è conforme alle direttive armonizzate UE nonché agli standard di sicurezza e agli standard specifici di prodotto. Qualunque modifica apportata al prodotto senza nostra specifica autorizzazione invalida la presente dichiarazione.</p>	<p><b>BG ЕС-Декларация за съответствие</b> Подписаната фирма Husqvarna AB, 561 82 Huskvarna, Sweden декларира, че описаните по-долу уреди, пуснати в продажба съгласно нашата спецификация, изпълняват изискванията на хармонизираните ЕС-директиви, ЕС-стандарти за безопасност и специфични производствени стандарти. При промяна на уреда, която не е съгласувана с нас, тази декларация губи своята валидност.</p>
<p><b>E Declaración de conformidad de la UE</b> El que suscribe Husqvarna AB, 561 82 Huskvarna, Sweden declara que la presente mercancía, objeto de la presente declaración, cumple con todas las normas de la UE, en lo que a normas técnicas, de homologación y de seguridad se refiere. En caso de realizar cualquier modificación en la presente mercancía sin nuestra previa autorización, esta declaración pierde su validez.</p>	<p><b>EST Eli vastusdeklaratsioon</b> Allkirjutanud Husqvarna AB, 561 82 Huskvarna, Sweden kinnitab, et kirjeldatud seade vastab meie poolt riigusse viidud kujul ELi harmoniseeritud direktiividele, ELi ohutusstandarditele ja tootega seotud standarditele. Meiega kooskõlastamata muudatus tegemise korral seadmel kaotab see deklaratsioon kehtivuse.</p>
<p><b>P Certificado de conformidad da UE</b> Os abaixo mencionados Husqvarna AB, 561 82 Huskvarna, Sweden, por este meio certificam que ao sair da fábrica os aparelhos abaixo mencionados estão de acordo com as diretivas harmonizadas da UE, padrões de segurança e de produtos específicos. Este certificado ficará nulo se as unidades forem modificadas sem a nossa aprovação.</p>	<p><b>LT ES Atitikties deklaracija</b> Pasirašanti mūsų Husqvarna AB, 561 82 Huskvarna, Sweden patvirtina, kad žemiau nurodyti prietaisai ir jų modeliai, kurie buvo pagaminti mūsų gamyklose atitinka ES direktyvas, ES saugumo standartus ir specifinius gaminių standartus. Atlikus bet kokį prietaiso pakeitimą, kuris nėra suderintas su mumis, ši deklaracija praranda galiojimą.</p>
<p><b>PL Deklaracja zgodności Unii Europejskiej</b> Husqvarna AB, 561 82 Huskvarna, Sweden potwierdza, że poniżej określone urządzenia w wersji oferowanej przez nas do sprzedaży spełniają wymagania zharmonizowanych dyrektyw Unii Europejskiej, standardu bezpieczeństwa Unii Europejskiej i standardu specyficznego dla tego typu produktów. W przypadku zmiany urządzenia, która nie została z nami uzgodniona, niniejsza deklaracja traci moc obowiązującą.</p>	<p><b>LV ES-atbilstības deklaracija</b> Parakstīstusies Husqvarna AB, 561 82 Huskvarna, Sweden, Vācija apstiprina, ka sekojoši apzīmētās iekārtas, kurās mēs izplatām, savā izpildījumā atbilst harmonizētajām ES direktīvām, ES drošības standartiem un produkta specifiskajiem standartiem. Ar mūsu neapstiprinātām izmaiņām iekārtā šī deklarācija zaudē savu derīgumu.</p>

<p>Bezeichnung der Geräte: Description of the units: Désignation du matériel : Omschrijving van de apparaten: Produktbeskrivning: Beskrivelse af produktet: Laitteiden nimilyys: Descrizione dei prodotti: Descripción de la mercancía: Descrição dos aparelhos: Nazwa urządzeń:</p> <p>A készülékek megnevezése: Označení přístrojů:</p> <p>Označenie zariadenia: Ονομασία της συσκευής: Opis naprave: Oznaka uredaja: Descrierea articolului:</p> <p>Обозначение на уредите: Seadmete nimetus: Prietaisų pavadinimas: Iekārtu apzīmējums:</p>	<p><b>Accu-Hochentaster</b> <b>Battery Pole Pruner</b> <b>Élagueuse sur perche sur accu</b> <b>Accu-telescoopkettlingzaag</b> <b>Batteridriven Kvistsåg</b> <b>Akku-grensav til højtsiddende grene</b> <b>Accu-raivaussaha</b> <b>Potatore telescopico a batteria</b> <b>Sierra de pértiga telescópica con accu</b> <b>Serra accu para poda em altura</b> <b>Akumulatorowa pilarka łaucuchowa z trzoniem teleskopowym</b> <b>Akumulátoros magassági ágvágó</b> <b>Akumulátorová teleskopická vyvčtovací pilka</b> <b>Akumulátorový teleskopický odvetvovač</b> <b>Τηλεσκοπικό αλυσσοπίοιο μπαταρίας</b> <b>Akumulatorski obrezovalnik za veje</b> <b>Akumulatorska teleskopska pila</b> <b>Foarfecă cu acumulator pentru rărireă crengilor copacilor înalți</b> <b>Телескопична акумулаторна кастрачка</b> <b>Aluga kõrglõikur</b> <b>Akumulátorinē aukštāpjovē</b> <b>Atzarotājs ar akumulatoru un teleskopisko kātu</b></p>	<p>Hinterlegte Dokumentation: GARDENA-Technische Dokumentation, M. Kugler 89079 Ulm</p> <p>Deposited Documentation: GARDENA Technical Documentation, M. Kugler 89079 Ulm</p> <p>Documentation déposée: Documentation technique GARDENA, M. Kugler 89079 Ulm</p>
<p>Typen: Types: Types : Type: Typ: Typer: Tyyppi: Típi: Tipos: Tipos: Typu: Tipusok: Typy: Typ: Τύποι:</p>	<p>Tipi: Tipovi: Tipuri: Tipove: Tüübid: Tipai: Tipi: Tipos: Art. nr.: Nr. artykułu: Cikkszám: Číslo artiklu: Art. nr.: Αριθ. είδους:</p>	<p>Anbringungsjaar der CE-Kennzeichnung: Year of CE marking: Année d'apposition du marquage CE : Installatiejaar van de CE-aanduiding: Märkningsår: CE-Märkningsår: CE-merkin kiinnitysvuosi: Anno di applicazione della certificazione CE: Colocación del distintivo CE: Ano de marcação pela CE: Rok nadania oznakowania CE: CE-jelzés elhelyezésének éve: Rok umístění značky CE: Rok udelenia značky CE: Ετος σήματος CE: Leto namestitve CE-oznake: Godina dobivanja CE oznake: Anul de marcare CE: Година на поставяне на CE-маркировка: CE-märgistuse paigaldamise aasta: Metai, kada pažymėta CE-ženkle: CE-marķējuma uzlikšanas gads:</p> <p style="text-align: right;"><b>2013</b></p>
<p>EU-Richtlinien: EU directives: Directives européennes : EU-richtlijnen: EU-directiv: EU Retningslinier: EY-direktiivit: Direttive UE: Normativa UE: Directrizes da UE: Dyrektywy Unii Europejskiej: EU-irányelvek: Směrnice EU: EU-Predpisy: Οδηγίες της ΕΕ: ES-smernice: EU smjernice: Directive UE: ЕС-директиви: ELI direktiivid:</p>	<p>ES direktívyos: ES-direktīvas:  <b>2006/42/EG</b> <b>2011/65/EG</b> <b>2014/30/EG</b> <b>Ladegerät/Battery charger:</b> <b>2014/35/EG</b></p>	<p>Ulm, den 11.02.2016 Ulm, 11.02.2016 Fait à Ulm, le 11.02.2016 Ulm, 11-02-2016 Ulm, 2016.02.11. Ulm, 11.02.2016 Ulmissa, 11.02.2016 Ulm, 11.02.2016 Ulm, 11.02.2016 Ulm, 11.02.2016 Ulm, dnia 11.02.2016 Ulm, 11.02.2016 Ulm, 11.02.2016 Ulm, dná 11.02.2016 Ulm, 11.02.2016 Ulm, 11.02.2016 Ulm, dná 11.02.2016 Ulm, 11.02.2016 Ulm, 11.02.2016 Ulm, 11.02.2016 Ulm, 11.02.2016 Ulm, 11.02.2016 Ulm, 11.02.2016 Ulm, 11.02.2016 Ulm, 11.02.2016 Ulm, 11.02.2016</p> <p>Der Bevollmächtigte Authorised representative Le mandataire De gevolmachtigde Auktoriserad representant Autoriseret repræsentant Valtuutettu edustaja Persona delegata La persona autorizada O reprezentante Pelnomocnik Meghatalmazott Zplnomocnenec Splnomocnený Ο εξουσιοδοτημένος Pooblaščenec Ovlaštena osoba Conducerea tehnică Упълномощен Volitatud esindaja Igaliotasis atstovas Pilnvarotā persona</p>
<p>Harmonisierte EN:  <b>EN ISO 12100</b> <b>EN ISO 11680-1</b> <b>EN 60745-1</b></p>	<p><b>Batterie/Battery:</b> <b>IEC 62133</b>  <b>Ladegerät/Battery charger:</b> <b>EN ISO 12100</b> <b>IEC 60335-1</b> <b>IEC 60335-2-29</b></p>	<p style="text-align: right;"><i>Reinhard Pompe</i> <b>Reinhard Pompe</b> Vice President</p>

**Deutschland / Germany**

**GARDENA**  
Manufacturing GmbH  
Central Service  
Hans-Lorenser-Straße 40  
D-89079 Ulm  
Produktfragen:  
(+49) 731 490-123  
Reparaturen:  
(+49) 731 490-290  
service@gardena.com

**Albania**

**COBALT** Sh.p.k.  
Rr. Siri Kodra  
1000 Tirana

**Argentina**

Husqvarna Argentina S.A.  
Av.del Libertador 5954 –  
Fiso 11 – Torre B  
(C1428ARF) Buenos Aires  
Phone: (+54) 11 5194 5000  
info.gardena@  
ar.husqvarna.com

**Armenia**

Garden Land Ltd.  
61 Tigran Mets  
0005 Yerevan

**Australia**

Husqvarna Australia Pty. Ltd.  
Locked Bag 5  
Central Coast BC  
NSW 2252  
Phone: (+61) (0) 2 4352 7400  
customer.service@  
husqvarna.com.au

**Austria / Österreich**

Husqvarna Austria GmbH  
Industriezeile 36  
4010 Linz  
Tel.: (+43) 732 77 01 01-485  
service.gardena@  
husqvarnagroup.com

**Azerbaijan**

Firm Progress  
a. Aliyev Str. 26A  
1052 Bakı

**Belgium**

**GARDENA Belgium NV/SA**  
Sterrebeekstraat 163  
1930 Zaventem  
Phone: (+32) 2 720 92 12  
Mail: info@gardena.be

**Bosnia / Herzegovina**

**SILK TRADE** d.o.o.  
Industrijska zona Bukva bb  
74260 Tešanj

**Brazil**

Husqvarna do Brasil Ltda  
Av. Francisco Matarazzo,  
1400 – 19º andar  
São Paulo – SP  
CEP: 05001-903  
Tel: 0800-112252  
marketing.br.husqvarna@  
husqvarna.com.br

**Bulgaria**

Хускварна България ЕООД  
Бул. „Андрей Ляпчев“ № 72  
1799 София  
Тел.: (+359) 02/9753076  
www.husqvarna.bg

**Canada / USA**

**GARDENA Canada** Ltd.  
100 Summerlee Road  
Brampton, Ontario L6T 4X3  
Phone: (+1) 905 792 9330  
info@gardenacanada.com

**Chile**

Maquinarias Agroforestales  
Ltda. (Maga Ltda.)  
Santiago, Chile  
Avda. Chesteron  
# 8355 comuna Las Condes  
Phone: (+56) 2 202 4417  
Dalton@мага.cl  
Zipcode: 7560330  
Temuco, Chile  
Avda. Valparaíso # 01466  
Phone: (+56) 45 222 126  
Zipcode: 4780441

**China**

Husqvarna (China) Machinery  
Manufacturing Co., Ltd.  
No. 1355, Jia Xin Rd.,  
Ma Lu Zhen, Jia Ding Dist.,  
Shanghai  
201801  
Phone: (+86) 21 59159629  
Domestic Sales  
www.gardena.com.cn

**Colombia**

Husqvarna Colombia S.A.  
Calle 18 No. 68 D-31, zona  
Industrial de Montevideo  
Bogotá, Cundinamarca  
Tel. 571 2927200 ext. 105  
jairo.salazar@  
husqvarna.com.co

**Costa Rica**

Compania Exim  
Euroberoamericana S.A.  
Los Colegios, Moravia,  
200 metros al Sur del Colegio  
Saint Francis – San José  
Phone: (+506) 297 6883  
exim\_euro@racsa.co.cr

**Croatia**

**SILK ADRIA** d.o.o.  
Josipa Lončara 3  
10090 Zagreb  
Phone: (+385) 1 3794 580  
silk.adria@zg.t-com.hr

**Cyprus**

Med Marketing  
17 Digeni Akritia Ave  
P.O. Box 27017  
1641 Nicosia

**Czech Republic**

Husqvarna Česko s.r.o.  
Türkova 2319/5b  
149 00 Praha 4 – Chodov  
Bezpłatná infolinika:  
800 100 425  
servis@cz.husqvarna.com

**Denmark**

**GARDENA / Husqvarna**  
Consumer Outdoor Products  
Salgsafdelning Danmark  
Box 9003  
S-200 39 Malmö  
info@gardena.dk

**Dominican Republic**

**BOSQUESA, S.R.L**  
Carretera Santiago Licey  
Km. 5 ½  
Esquina Copal II,  
Santiago  
Dominican Republic  
Phone: (+809) 736-0333  
joserbosquesa@claro.net.do

**Ecuador**

Husqvarna Ecuador S.A.  
Agrupos E1-181 y 10 de  
Agosto Quito, Pichincha  
Tel. (+593) 22800739  
francisco.jacom@  
husqvarna.com.ec

**Estonia**

Husqvarna Eesti OÜ  
Consumer Outdoor Products  
Kesk tee 10, Aaviku küla  
Rae vald  
Harju maakond  
75305 Estonia  
kontakt.etj@husqvarna.ee

**France**

Husqvarna France  
9/11 Allée des pierres mayettes  
92635 Gennevilliers Cedex  
France  
http://www.gardena.com/fr  
N° AZUR: 0 810 00 78 23  
(Prix d'un appel local)

**Georgia**

**ALD Group**  
Bellashvili 8  
11519 Tbilisi

**Great Britain**

Husqvarna UK Ltd  
Preston Road  
Aycliffe Industrial Park  
Newton Aycliffe  
County Durham  
DL5 6UP  
info.gardena@  
husqvarna.co.uk

**Greece**

Π.ΠΑΠΑΔΟΠΟΥΛΟΣ ΑΕΒΕ  
Λεωφ. Αθηνών 92  
Αθήνα  
Τ.Κ. 104 42  
Ελλάδα  
Τηλ. (+30) 210 5193 100  
info@papadopoulos.com.gr

**Hungary**

Husqvarna Magyarorszáig Kft.  
Ezred u. 1-3  
1044 Budapest  
Telefon: (+36) 1 251-4161  
vevozsogalat.husqvarna@  
husqvarna.hu

**Iceland**

O. Johnson & Kaaber  
Túnguhalsi 1  
110 Reykjavik  
ojo@okj.is

**Ireland**

Husqvarna UK Ltd  
Preston Road  
Aycliffe Industrial Park  
Newton Aycliffe  
County Durham  
DL5 6UP  
info.gardena@  
husqvarna.co.uk

**Italy**

Husqvarna Italia S.p.A.  
Via Como 72  
23868 VALMADRERA (LC)  
Phone: (+39) 0341.203.111  
info@gardenaitalia.it

**Japan**

**KAKUICHI** Co. Ltd.  
Sumitomo Realty &  
Development Kojimachi  
BLDG., 8F  
5-1 Nibanncyo  
Chiyoda-ku  
Tokyo 102-0084  
Phone: (+81) 33 264 4721  
m\_ishihara@kaku-ichi.co.jp

**Kazakhstan**

**LAMED** Ltd.  
155/1, Tazhibayevy Str.  
050060 Almaty  
IP Schmidt  
Abayavenue 3B  
110 005 Kostanay

**Korea**

Kyung Jin Trading Co., Ltd.  
107-4, SunDuk Bld.,  
YangJae-dong,  
Secho-gu,  
Seoul, (zipcode: 137-891)  
Phone: (+82) (0)2 574-6300

**Kyrgyzstan**

Aly Maki  
av. Molodaya Guardir J 3  
720014  
Bishkek

**Latvia**

Husqvarna Latvija  
Consumer Outdoor Products  
Bakūži iela 6  
LV-1024 Rīga  
info@husqvarna.lv

**Lithuania**

UAB Husqvarna Lietuva  
Consumer Outdoor Products  
Atleities pl. 77C  
LT-52104 Kaunas  
centras@husqvarna.lt

**Luxembourg**

Magasins Jules Neuberg  
39, rue Jacques Stas  
Luxembourg-Gasperich 2549  
Case Postale No. 12  
Luxembourg 2010  
Phone: (+352) 40 14 01  
ari@neuberg.lu

**Mexico**

**AFOSA**  
Av. Lopez Mateos Sur # 5019  
Col. La Calma 45070  
Zapopan, Jalisco  
Mexico  
Phone: (+52) 33 3818-3434  
cornejo@afosa.com.mx

**Moldova**

Convel S.R.L.  
290A Muncesti Str.  
2002 Chisinau

**Netherlands**

**GARDENA Nederland B.V.**  
Postbus 50176  
1305 AD ALMERE  
Phone: (+31) 36 521 00 00  
info@gardena.nl

**Neth. Antilles**

Jonka Enterprises N.V.  
Sta. Rosa Weg 196  
P.O. Box 8200  
Curaçao  
Phone: (+599) 9 767 66 55  
pjm@jonka.com

**New Zealand**

Husqvarna New Zealand Ltd.  
PO Box 76-437  
Manukau City 2241  
Phone: (+64) (0) 9 9202410  
support.nz@husqvarna.co.nz

**Norway**

**GARDENA**  
Husqvarna Consumer  
Outdoor Products  
Salgskontor Norge  
Kleiverveien 6  
1540 Vestby  
info@gardena.no

**Peru**

Husqvarna Perú S.A.  
Jr. Ramón Cárcamo 710  
Lima 1  
Tel: (+51) 1 3320400 ext.416  
juan\_remujo@  
husqvarna.com

**Poland**

Husqvarna  
Poland Spółka z o.o.  
ul. Wycsockiego 15 b  
03-371 Warszawa  
Phone: (+48) 22 330 96 00  
gardena@husqvarna.pl

**Portugal**

Husqvarna Portugal, SA  
Lagoa – Albarraque  
2635 – 595 Rio de Mouro  
Tel.: (+351) 21 922 85 30  
Fax: (+351) 21 922 85 36  
info@gardena.pt

**Romania**

Madex International Srl  
Soseaua Odali 117-123,  
RO 013603 București, S 1  
Phone: (+40) 21 352.76.03  
madex@ines.ro

**Russia / Россия**

ООО „Хускварна“  
141400, Московская обл.,  
г. Химки,  
улица Ленинградская,  
владение 39, стр.6  
Бизнес Центр  
„Химки бизнес Парк“,  
помещение 0802.04  
http://www.gardena.ru

**Serbia**

Domel d.o.o.  
Autoput za Novi Sad bb  
11233 Belgrade  
Phone: (+381) 11 848 88 12  
miroslav.jejina@domel.rs

**Singapore**

Hy-Ray PRIVATE LIMITED  
40 Jalan Pampin  
#02-08 Tat Ann Building  
Singapore 577185  
Phone: (+65) 6253 2277  
shiyang@hyray.com.sg

**Slovak Republic**

Husqvarna Česko s.r.o.  
Türkova 2319/5b  
149 00 Praha 4 – Chodov  
Bezpłatná infolinika:  
800 154 044  
servis@sk.husqvarna.com

**Slovenia**

Husqvarna Austria GmbH  
Industriezeile 36  
4010 Linz  
Tel.: (+43) 732 77 01 01-485  
service.gardena@  
husqvarnagroup.com

**South Africa**

Husqvarna  
South Africa (Pty) Ltd  
Postnet Suite 250  
Private Bag X6,  
Cascades, 3202  
South Africa  
Phone: (+27) 33 846 9700  
info@gardena.co.za

**Spain**

Husqvarna España S.A.  
Calle de Rivas nº 10  
28052 Madrid  
Phone: (+34) 91 708 05 00  
atencioncliente@gardena.es

**Suriname**

Agrofix n.v.  
Verlengde Hogestraat # 22  
Phone: (+597) 472426  
agrofix@sr.net  
Pobox : 2006  
Paramaribo  
Suriname – South America

**Sweden**

Husqvarna AB  
S-561 82 Huskvarna  
info@gardena.se

**Switzerland / Schweiz**

Husqvarna Schweiz AG  
Consumer Products  
Industriestrasse 10  
5506 Mägenwil  
Phone: (+41) (0) 62 887 37 90  
info@gardena.ch

**Turkey**

**GARDENA** Dost Diş Ticaret  
Mümesillik A.Ş.  
Sanayi Cad. Adil Sokak  
No: 1/B Kartal  
34873 İstanbul  
Phone: (+90) 216 38 93 939  
info@gardena-dost.com.tr

**Ukraine / Україна**

ТОВ „Хусварна Україна“  
вул. Васильківська, 34,  
офіс 204-р  
03022, Київ  
Тел. (+38) 044 498 39 02  
info@gardena.ua

**Uruguay**

**FELI SA**  
Entre Rios 1083 CP 11800  
Montevideo – Uruguay  
Tel: (+598) 22 03 18 44  
info@felisa.com.uy

**Venezuela**

Corporación Casa y Jardín C.A.  
Av. Caroni, Edif. Trazeman, PB.  
Colinas de Bello Monte.  
1050 Caracas.  
Tlf: (+58) 212 992 33 22  
info@casayjardin.net.ve

8866-20.960.04/0216

© GARDENA  
Manufacturing GmbH  
D-89079 Ulm  
http://www.gardena.com