

Operator's manual
Manuel d'utilisation
Manual de instrucciones
536LiHE3



Please read the operator's manual carefully and make sure you understand the instructions before using the machine.

Lire attentivement et bien assimiler le manuel d'utilisation avant d'utiliser la machine.

Lea detenidamente el manual de instrucciones y asegúrese de entender su contenido antes de utilizar la máquina.

US (2-21)

CA (22-42)

UE (43-63)

KEY TO SYMBOLS

Symbols on the machine:

Translation of the original Swedish operating instruction.

WARNING! Incorrect or careless use of a hedge trimmer can turn it into a dangerous tool that can cause serious or even fatal injury. It is extremely important that you read and understand the contents of this operator's manual.

Please read the operator's manual carefully and make sure you understand the instructions before using the machine.

Always wear:

- A protective helmet where there is a risk of falling objects
- Approved hearing protection
- Approved eye protection

Always wear approved protective gloves.

Wear sturdy, non-slip boots.

Symbols on the product or its packaging indicate that this product cannot be handled as domestic waste. It must instead be submitted to an appropriate recycling station for the recovery of electrical and electronic equipment. (Applies to Europe only)

Direct current.

This machine is not electrically insulated. If the machine touches or comes close to high-voltage power lines it could lead to death or serious bodily injury. Electricity can jump from one point to another by arcing. The higher the voltage, the greater the distance electricity can jump. Electricity can also travel through branches and other objects, especially if they are wet. Always keep a distance of at least 10 m between the machine and high-voltage power lines and/or any objects that are touching them. If have to work within this safe distance you should always contact the relevant power company to make sure the power is switched off before you start work.

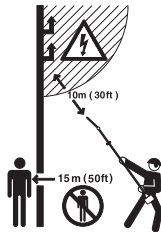

Cutting unit operating cycle, run time/ idle time



Max 40/10 sec



Symbols on the battery and/or on the battery charger:

Please read the operator's manual carefully and make sure you understand the instructions before using the machine.



This product must be deposited at an appropriate recycling facility. (Applies to Europe only)

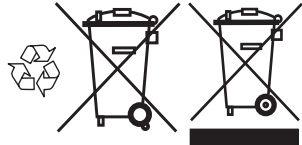

Fail-safe transformer



Use and store battery charger only indoors.



Double insulation



Other symbols/decals on the machine refer to special certification requirements for certain markets.

Symbols in the operator's manual:

The engine is switch off by pressing the stop button.



Always wear approved protective gloves.



Remove the battery. **IMPORTANT!** Always remove the battery to prevent the machine being started by accident.



CONTENTS

Contents

KEY TO SYMBOLS

Symbols on the machine:	2
Symbols on the battery and/or on the battery charger:	2
Symbols in the operator's manual:	2

CONTENTS

Contents	3
Note the following before starting:	3

INTRODUCTION

Dear customer!	4
----------------------	---

WHAT IS WHAT?

What is what?	5
---------------------	---

GENERAL SAFETY PRECAUTIONS

General power tool safety warnings	6
Personal protective equipment	8
Battery and battery charger	9
Machine's safety equipment	10

BATTERY HANDLING

Battery	12
Battery charger	12
Transport and storage	13
Disposal of the battery, battery charger and machine	13

STARTING AND STOPPING

Check before starting	14
Connect battery to the machine	14
Starting and stopping	14

WORKING TECHNIQUES

General working instructions	15
------------------------------------	----

MAINTENANCE

Inspection and maintenance	18
Cleaning and lubrication	18
Troubleshooting schedule	19
Maintenance schedule	20

TECHNICAL DATA

Technical data	21
----------------------	----

Note the following before starting:

Please read the operator's manual carefully.



WARNING! Long-term exposure to noise can result in permanent hearing impairment. So always use approved hearing protection.



WARNING! Under no circumstances may the design of the machine be modified without the permission of the manufacturer. Always use genuine accessories. Non-authorized modifications and/or accessories can result in serious personal injury or the death of the operator or others.

Your warranty may not cover damage or liability caused by the use of non-authorized accessories or replacement parts.



WARNING! Incorrect or careless use of a hedge trimmer can turn it into a dangerous tool that can cause serious or even fatal injury. It is extremely important that you read and understand the contents of this operator's manual.

For customer assistance, call: **1-800-438-7297**
Contact us at our website: www.husqvarna.com



WARNING

This product contains or emits a chemical known to the State of California to cause cancer or birth defects or other reproductive harm.

INTRODUCTION

Dear customer!

Congratulations on your choice to buy a Husqvarna product! Husqvarna is based on a tradition that dates back to 1689, when the Swedish King Karl XI ordered the construction of a factory on the banks of the Huskvarna River, for production of muskets. The location was logical, since water power was harnessed from the Huskvarna River to create the water-powered plant. During over 300 years of continuous operation, the Husqvarna factory has produced a lot of different products, from wood stoves to modern kitchen appliances, sewing machines, bicycles, motorcycles etc. In 1956, the first motor driven lawn mowers appeared, followed by chain saws in 1959, and it is within this area Husqvarna is working today.

Today Husqvarna is one of the leading manufacturers in the world of forest and garden products, with quality as our highest priority. We develop, manufacture and market high quality motor driven products for forestry and gardening as well as for building and construction industry.

Your purchase gives you access to professional help with repairs and service whenever this may be necessary. If the retailer who sells your machine is not one of our authorized dealers, ask for the address of your nearest servicing dealer.

It is our wish that you will be satisfied with your product and that it will be your companion for a long time. Think of this operator's manual as a valuable document. By following its' content (using, service, maintenance etc) the life span and the second-hand value of the machine can be extended. If you ever lend or sell this machine, make sure that the borrower or buyer gets the operator's manual, so they will also know how to properly maintain and use it.

Thank you for using a Husqvarna product.

Husqvarna AB has a policy of continuous product development and therefore reserves the right to modify the design and appearance of products without prior notice.

WHAT IS WHAT?

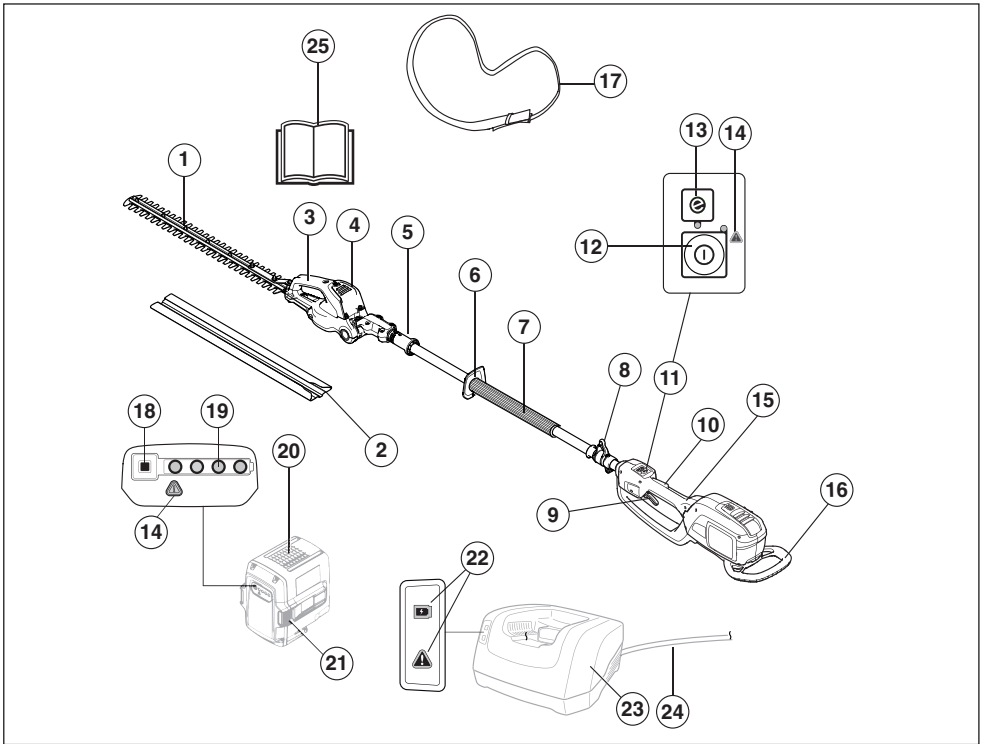

What is what?

- | | |
|-----------------------------------|-----------------------------------|
| 1 Blade and blade guard | 14 Warning indicator |
| 2 Transport guard | 15 Rear handle |
| 3 Handle for tilt adjustment | 16 Impact guard |
| 4 Tilting cutting head | 17 Harness |
| 5 Lock for tilt adjustment | 18 Battery indicator button |
| 6 Hand guard | 19 Battery status |
| 7 Front handle | 20 Battery |
| 8 Harness support hook | 21 Battery release buttons |
| 9 Power trigger | 22 Power on and warning indicator |
| 10 Power trigger lockout | 23 Battery charger |
| 11 Control Panel | 24 Cord |
| 12 Activate and deactivate button | 25 Operator's manual |
| 13 SavE button | |

GENERAL SAFETY PRECAUTIONS

General power tool safety warnings

Please read the operator's manual carefully and make sure you understand the instructions before using the machine.

The machine is only designed for cutting branches and twigs.

Always remove the battery to prevent the machine being started by accident.



WARNING! Read all safety warnings and all instructions. Failure to follow the warnings and instructions may result in electric shock, fire and/or serious injury.

IMPORTANT!

Save all warnings and instructions for future reference. The term "power tool" in the warnings refers to your mains-operated (corded) power tool or battery-operated (cordless) power tool.

Work area safety

- **Keep work area clean and well lit.** Cluttered or dark areas invite accidents.
- **Do not operate power tools in explosive atmospheres, such as in the presence of flammable liquids, gases or dust.** Power tools create sparks which may ignite the dust or fumes.
- **Keep children and bystanders away while operating a power tool.** Distractions can cause you to lose control.

Electrical safety

- **Power tool plugs must match the outlet. Never modify the plug in any way. Do not use any adapter plugs with earthed (grounded) power tools.** Unmodified plugs and matching outlets will reduce the risk of electric shock.
- **Avoid body contact with earthed or grounded surfaces, such as pipes, radiators, ranges and refrigerators.** There is an increased risk of electric shock if your body is earthed or grounded.
- **Do not expose power tools to rain or wet conditions.** Water entering a power tool will increase the risk of electric shock.
- **Do not abuse the cord. Never use the cord for carrying, pulling or unplugging the power tool. Keep cord away from heat, oil, sharp edges or moving parts.** Damaged or entangled cords increase the risk of electric shock.
- **When operating a power tool outdoors, use an extension cord suitable for outdoor use.** Use of a cord suitable for outdoor use reduces the risk of electric shock.

- **If operating a power tool in a damp location is unavoidable, use a ground fault circuit interrupter (GFCI) protected supply.** Use of an GFCI reduces the risk of electric shock.

Personal safety

- **Stay alert, watch what you are doing and use common sense when operating a power tool. Do not use a power tool while you are tired or under the influence of drugs, alcohol or medication.** A moment of inattention while operating power tools may result in serious personal injury.
- **Use personal protective equipment. Always wear eye protection.** Protective equipment such as dust mask, non-skid safety shoes, hard hat, or hearing protection used for appropriate conditions will reduce personal injuries.
- **Prevent unintentional starting. Ensure the switch is in the OFF-position before connecting to a power source, picking up or carrying the tool.** Carrying power tools with your finger on the switch or energising power tools that have the switch on invites accidents.
- **Remove any adjusting key or wrench before turning the power tool on.** A wrench or a key left attached to a rotating part of the power tool may result in personal injury.
- **Do not overreach. Keep proper footing and balance at all times.** This enables better control of the power tool in unexpected situations.
- **Dress properly. Do not wear loose clothing or jewellery. Keep your hair, clothing and gloves away from moving parts.** Loose clothes, jewellery or long hair can be caught in moving parts.
- **If devices are provided for the connection of dust extraction and collection facilities, ensure that these are connected and properly used.** Use of dust collection can reduce dust-related hazards.

Power tool use and care

- **Do not force the power tool. Use the correct power tool for your application.** The correct power tool will do the job better and safer at the rate for which it was designed.
- **Do not use the power tool if the switch does not turn it on and off.** Any power tool that cannot be controlled with the switch is dangerous and must be repaired.
- **Disconnect the plug from the power source and/or the battery pack from the power tool before making any adjustments, changing accessories, or storing power tools.** Such preventive safety measures reduce the risk of starting the power tool accidentally.
- **Store idle power tools out of the reach of children and do not allow persons unfamiliar with the power tool or these instructions to operate the**

GENERAL SAFETY PRECAUTIONS

power tool. Power tools are dangerous in the hands of untrained users.

- **Maintain power tools. Check for misalignment or binding of moving parts, breakage of parts and any other condition that may affect the power tool's operation. If damaged, have the power tool repaired before use.** Many accidents are caused by poorly maintained power tools.
- **Keep cutting tools sharp and clean.** Properly maintained cutting tools with sharp cutting edges are less likely to bind and are easier to control.
- **Use the power tool, accessories and tool bits etc. in accordance with these instructions, taking into account the working conditions and the work to be performed.** Use of the power tool for operations different from those intended could result in hazardous situations.

Battery tool use and care

- **Recharge only with the charger specified by the manufacturer.** A charger that is suitable for one type of battery pack may create a risk of fire when used with another battery pack.
- **Use power tools only with specifically designated battery packs.** Use of any other battery packs may create a risk of injury and fire.
- **When battery pack is not in use, keep it away from other metal objects, like paper clips, coins, keys, nails, screws or other small metal objects, that can make a connection from one terminal to another.** Shorting the battery terminals together may cause burns or a fire.
- **Under abusive conditions, liquid may be ejected from the battery; avoid contact. If contact accidentally occurs, flush with water. If liquid contacts eyes, additionally seek medical help.** Liquid ejected from the battery may cause irritations or burns.

Service

- **Have your power tool serviced by a qualified repair person using only identical replacement parts.** This will ensure that the safety of the power tool is maintained.

Hedge trimmer safety warnings -

Personal safety

- Use both hands when operating the hedge trimmer. Using one hand could cause loss of control and result in serious personal injury.
- **Keep all parts of the body away from the cutter blade. Do not remove cut material or hold material to be cut when blades are moving. Make sure the switch is off when clearing jammed material. Blades coast after turn off.** A moment of inattention while operating the hedge trimmer may result in serious personal injury.

- **Carry the hedge trimmer by the handle with the cutter blade stopped. Carry the hedge trimmer by the handle with the cutter blade stopped.** Carry the hedge trimmer by the handle with the cutter blade stopped.
- **Hold the power tool by insulated gripping surface only, because the cutter blade may contact hidden wiring.** Cutter blades contacting a "live" wire may make exposed metal parts of the power tool "live" and could give the operator an electric shock.
- **DANGER -Keep hands away from blade.** Contact with blade will result in serious personal injury.

Safety instructions for extended-reach hedge trimmers

- **Do not use the extended-reach hedge trimmer in bad weather conditions, especially when there is a risk of lightning.** This decreases the risk of being struck by lightning.
- **To reduce the risk of electrocution, never use near any electrical power lines.** Contact with or use near power line may cause serious injury or electric shock resulting in death.
- **Always use two hands when operating the extended-reach hedge trimmer.** Hold the extended-reach hedge trimmer with both hands to avoid loss of control.
- **Always use head protection when operating the extended-reach hedge trimmer overhead.** Falling debris can result in serious personal injury.

GENERAL SAFETY PRECAUTIONS

IMPORTANT!

Always disconnect the battery before any maintenance on the machine.

Children should be supervised to ensure that they do not play with the appliance.

Store the machine out of reach of children. Never allow children or other persons not trained in the use of the machine and/or the battery to use or service it. Local laws may regulate the age of the user.

Never use a machine that has been modified in any way from its original specification.

Wear personal protective equipment. See instructions under the heading "Personal protective equipment".

The operator of the machine must ensure, while working, that no persons or animals come closer than 15 meters (50 ft.).

Never use the machine in bad weather, for instance in fog, in rain, strong winds, intense cold, etc. Extremely hot weather may cause overheating of the machine.

Never use a machine that is faulty. Carry out the safety checks, maintenance and service instructions described in this manual. Some maintenance and service measures must be carried out by trained and qualified specialists. See instructions under the heading Maintenance.

Do an overall inspection of the machine before use, see maintenance schedule.



WARNING! This machine produces an electromagnetic field during operation. This field may under some circumstances interfere with active or passive medical implants. To reduce the risk of serious or fatal injury, we recommend persons with medical implants consult their physician and the medical implant manufacturer before operating this machine.



WARNING! Never allow children to use or be in the vicinity of the machine. Since the machine is easy to start, children may be able to start it if they are not kept under full surveillance. This can mean a risk of serious personal injury. Therefore disconnect the battery when the machine is not under close supervision.



WARNING! Faulty blades can increase the risk of accidents.

Personal protective equipment

IMPORTANT!

Incorrect or careless use of a hedge trimmer can turn it into a dangerous tool that can cause serious or even fatal injury. It is extremely important that you read and understand the contents of this operator's manual.

You must use approved personal protective equipment whenever you use the machine. Personal protective equipment cannot eliminate the risk of injury but it will reduce the degree of injury if an accident does happen. Ask your dealer for help in choosing the right equipment.



WARNING! Listen out for warning signals or shouts when you are wearing hearing protection. Always remove your hearing protection as soon as the engine stops.

HEARING PROTECTION

Wear hearing protection that provides adequate noise reduction.



EYE PROTECTION

Always wear approved eye protection. If you use a visor then you must also wear approved protective goggles. Approved protective goggles must comply with standard ANSI Z87.1 in the USA or EN 166 in EU countries.



GLOVES

Gloves should be worn when necessary, e.g., when fitting cutting attachments.



BOOTS

Wear sturdy, non-slip boots or shoes.



GENERAL SAFETY PRECAUTIONS

CLOTHING

Wear clothes made of a strong fabric and avoid loose clothing that can catch on twigs and branches. Always wear heavy, long pants. Do not wear jewellery, shorts sandals or go barefoot. Secure hair so it is above shoulder level.

FIRST AID KIT

Always have a first aid kit nearby.



Battery and battery charger

This section describes the battery and battery charger safety for your battery product.

Only use Husqvarna original batteries for Husqvarna products and only charge them in an original battery QC charger from Husqvarna. The batteries are software encrypted.

Use only a Husqvarna original BLi battery in your machine.

Battery safety

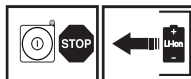

The rechargeable Husqvarna batteries, BLi, are exclusively used as a power supply for the relevant Husqvarna cordless appliances. To avoid injury, the battery must not be used as a power source for other devices.

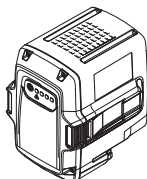

WARNING! Protect the battery from direct sunlight, heat or open flame. There is a risk the battery may explode if it is thrown into an open fire. There is a risk of burns and/or chemical burns.



WARNING! Avoid all skin contact with battery acid. Battery acid may cause skin irritation, burns or corrosive injuries. If you get acid in your eyes, do not rub but flush your eyes with plenty of water for at least 15 minutes. See a doctor. You must wash any exposed skin with copious amounts of water and soap in case of incidental contact.



WARNING! Never connect the battery terminal to keys, coins, screws or other metal as this may short-circuit the battery. Never insert objects into the battery's air vents.

Unused batteries must be kept away from metal objects such as nails, coins, jewellery. Do not try to disassemble or crush the battery

- Use the battery in surroundings where temperatures are between -10 °C (14 °F) and 40 °C (104 °F).
- Do not expose the battery to microwaves or high pressure.
- Never clean the battery or the battery charger with water. See instructions under the heading Maintenance.
- Store the battery out of reach of children.
- Protect the battery from rain and wet conditions.

Battery charger safety

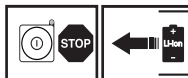

Only use Chargers, Husqvarna QC, for charging the Husqvarna replacement batteries, BLi.

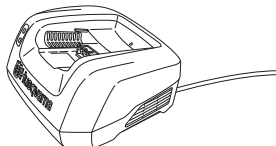

WARNING! Minimise the risk of electric shock or short circuit as follows:

Never insert any object into the charger's cooling slots.

Do not try to dismantle the battery charger.

Never connect the charger terminals to metal objects.

Use approved and intact wall sockets.



WARNING! Do not use the battery charger close to corrosive or flammable materials. Do not cover the battery charger. Pull out the plug to the battery charger in the event of smoke or fire. Remember the risk of fire.

- Regularly check that the battery charger connection wire is intact and that there are no cracks in it.

GENERAL SAFETY PRECAUTIONS

- Never carry the battery charger using the cord and never pull out the plug by pulling the cord.
- Use a residual-current device (RCD) for increased security. A residual-current device is fitted to protect operators in case an electrical fault should occur.
- **When operating a power tool outdoors, use an extension cord suitable for outdoor use.** Use of a cord suitable for outdoor use reduces the risk of electric shock.
- Use only three-wire outdoor extension cords that have three-prong grounding plugs and grounding receptacles that accept the appliance's plug.
- Regularly check that the battery charger connection wire is intact and that there are no cracks in it. Keep all cables and extension leads away from water, oil and sharp edges. Make sure the cable is not jammed in doors, fences or the like. Otherwise it can cause the charger to become live. Inspect extensions cords periodically and replace if damaged.

Do not use:

- a faulty or damaged battery charger or never use a faulty, damaged or deformed battery.

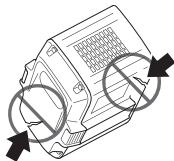

Do not charge:

- non-rechargeable batteries in the battery charger or use them in the machine.
- the battery in the battery charger outdoors.
- the battery in the rain or in wet conditions.
- the battery in direct sunlight.

Use the battery charger only when the surrounding temperature is between 5 °C (41 °F) and 40 °C (104 °F). Use the charger in an environment which is well ventilated, dry and free from dust.

Machine's safety equipment

This section describes the machine's safety equipment, its purpose, and how checks and maintenance should be carried out to ensure that it operates correctly. See the "What is what?" section to locate where this equipment is positioned on your machine.

The life span or the runtime of the machine can be reduced and the risk of accidents can increase if machine maintenance is not carried out correctly and if service and/or repairs are not carried out professionally. If you

need further information please contact your nearest service workshop.

IMPORTANT!

All servicing and repair work on the machine requires special training. This is especially true of the machine's safety equipment. If your machine fails any of the checks described below you must contact your service agent. When you buy any of our products we guarantee the availability of professional repairs and service. If the retailer who sells your machine is not a servicing dealer, ask him for the address of your nearest service agent.



WARNING! Never use a machine with faulty safety equipment. The machine's safety equipment must be checked and maintained as described in this section. If your machine fails any of these checks contact your service agent to get it repaired.

Control Panel

Make sure the machine is switched on or off when the activate/deactivate button (1) is pressed and held (>1 sec.). The green LED (2) is lit or turned off.

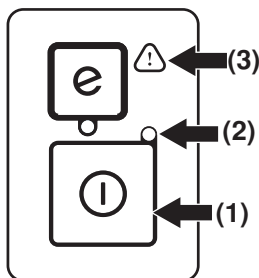

Flashing warning indicator (3) and green LED (2) is lit could indicate that:

- it is not possible to apply full power and, at the same time, activate the machine. Release the power trigger and the machine is active.
- the machine is blocked. Deactivate the machine. Disconnect the battery. Remove the twigs, branches or other materials that are jammed in the blades.
- the machine is overloaded due to heavy trimming. Release the power trigger and the machine is active.

If the warning symbol (3) flashes, it indicates that the machine is too hot and the machine deactivates. When the machine is restored to normal temperature it is again ready to run.

Solid light indicates service.

GENERAL SAFETY PRECAUTIONS

Power trigger lockout

The power trigger is designed to prevent accidental operation. It is necessary to press both the power trigger lockout and the power trigger. The order actuation power trigger lockout and power trigger doesn't matter. When you release the handle, the power trigger and the power trigger lockout both move back to their original positions. This movement is operated by independent springs. This arrangement means that the power trigger is automatically locked at no operation state.

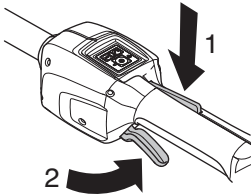

Turn on the machine.

Make sure the power trigger is locked when the power trigger lock is in its original position.

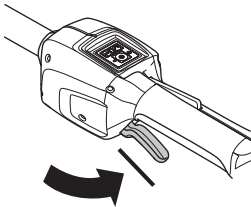

Press the power trigger lockout and make sure it returns to its original position when released.

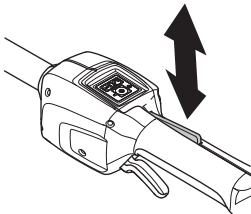

Check that the power trigger and the power trigger lockout move freely and that the return spring works properly.

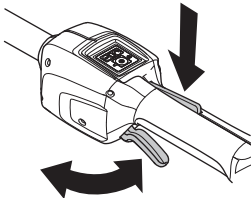

The cutting unit must stop within 3 seconds.

See instructions under the heading Start. Start the machine and apply full power. Release the power trigger

and check that the cutting attachment stops and remain at a standstill.

Hand guard

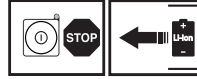

The hand guard prevents hands from coming into contact with the moving blades, for example, if the operator loses grip on the front handle.

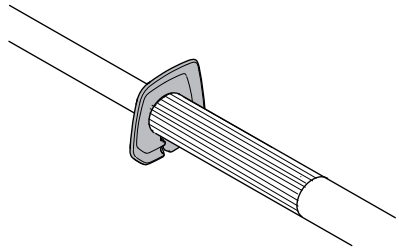

- Check that the hand guard is fitted correctly.
- Check that the hand guard is undamaged.

BATTERY HANDLING

Battery

The display shows the battery capacity and if there are any problems with the battery. The battery capacity is displayed for 5 seconds after the machine is switched off or the battery indicator button is pressed. The warning symbol on the battery is lit when an error has occurred. See fault codes.

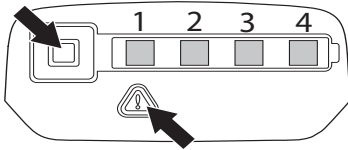

LED lights	Battery status
All LEDs are lit	Fully charged (75-100%).
LED 1, LED 2, LED 3 are lit.	The battery is 50%-75% charged.
LED 1, LED 2 are lit.	The battery is 25%-50% charged.
LED 1 is lit.	The battery is 0%-25% charged.
LED 1 flashes.	The battery is empty. Charge the battery.

Battery charger



WARNING! Risk of electric shock and short circuiting. Use approved and intact wall sockets. Make sure that the cable is not damaged. Replace cable if it appears to be damaged in any way.

Connect the battery charger

- Connect the battery charger to the voltage and frequency specified on the rating plate. Put the electric plug in a earthed socket-outlet. The LED on the battery charger flashes green once.

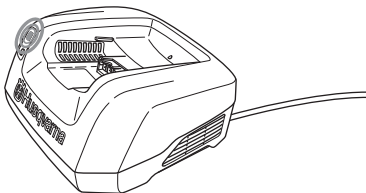

- The battery will not be charged if the battery temperature is over 50 °C (122 °F). In that case the battery charger will actively cool down the battery.

Connect the battery to the battery charger.

Regularly check that the battery charger and the battery are intact. See instructions under the heading Maintenance.

The battery must be charged before using it the first time. The battery is only 30% charged when delivered.

- Put the battery in the battery charger. Make sure that the battery is connected to the battery charger.

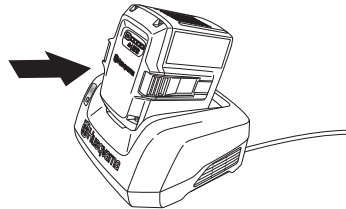

- The green charging light on the charger is lit when the battery is connected to the battery charger.
- When all LEDs are off the battery is fully charged.

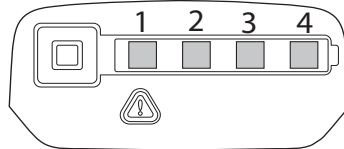

- Pull out the plug. Never jerk the power supply cable to disconnect it from the wall socket.
- Remove the battery from the battery charger.

See separate manual for instructions on how to charge the backpack battery.

Charging status

Lithium-ion batteries can be charged at whatever charging level. The charging process can be cancelled or started whatever the battery's charge level is. The battery is not damaged. A fully charged battery will not lose its charge even when the battery is left in the charger.

The battery will not be charged if the battery temperature is over 50 °C (122 °F).

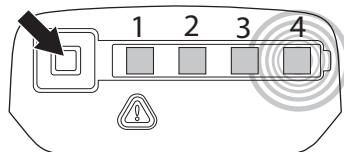

BATTERY HANDLING

LED display	Charging status
LED 1 flashes.	The battery is 0%-25% charged.
LED 1 is lit, LED 2 flashes.	The battery is 25%-50% charged.
LED 1, LED 2 are lit, LED 3 flashes.	The battery is 50%-75% charged.
LED 1, LED 2, LED 3 are lit, LED 4 flashes.	Battery is 75%-100% charged
LED 1, LED 2, LED 3, LED 4 are lit.	When all the LEDs are lit on the battery, it is fully charged.

Transport and storage



- The contained lithium-ion batteries are subject to the Dangerous Goods Legislation requirements.
- For commercial transports e.g. by third parties, forwarding agents, special requirement on packing and labeling must be observed.
- For preparation of the item being shipped, consulting an expert for hazardous material is required. Please also observe possibly more detailed national regulations.
- Tape or mask off open contacts and pack up the battery in such a manner that it cannot move around in the packing.
- Secure the machine during transport.
- Always remove the battery for storage or transport.
- Store the battery and the battery charger in a dry, moisture-free and frost-free space.
- To prevent accidents, ensure that your battery is not connected to the machine when stored.
- Do not store the battery in places where static electricity can occur. Never store the battery in a metal box.
- Store the battery where the temperature is between 5 °C (41 °F) and 25 °C (77 °F) and never in direct sunlight.
- Store the battery charger where the temperature is between 40 °F and 113 °F and never in direct sunlight.
- A discharged battery must be charged before storing. A discharged battery that is stored without charging can be damaged. Make sure the battery is charged to 30% - 50% before storing for long periods.
- Store the battery charger only in an enclosed and dry space.
- Be sure to store the battery separate from the battery charger. Store the equipment in a lockable area so

that it is out of reach of children and unauthorized persons.

- Ensure the machine is cleaned and that a complete service is carried out before long-term storage.

Disposal of the battery, battery charger and machine

Symbols on the product or its packaging indicate that this product cannot be handled as domestic waste. It must instead be submitted to an appropriate recycling station for the recovery of electrical and electronic equipment.

By ensuring that this product is taken care of correctly, you can help to counteract the potential negative impact on the environment and people that can otherwise result through the incorrect waste management of this product. For more detailed information about recycling this product, contact your municipality, your domestic waste service or the shop from where you purchased the product.

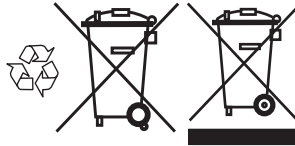

STARTING AND STOPPING

Check before starting

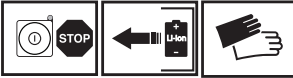

- Inspect the working area. Remove any objects that could be thrown out.
- Check the cutting attachment. Never use blades that are dull, cracked or damaged.
- Check that the machine is in perfect working order. Check that all nuts and screws are tight.
- Only use the machine for the purpose it was intended for.
- Make sure that the handle and safety features are in good working order. Never use a machine that lacks a part or has been modified outside its specifications. Gloves should be worn when necessary.
- All covers must be correctly fitted and undamaged before you start the machine.

Connect battery to the machine

Use only a Husqvarna original BLi battery in your machine.

- Insert the battery in the machine. The battery should slide easily into the battery holder on the machine. If the battery does not slide in easily, it is not being inserted correctly. The battery will lock itself into place when you hear a click. Make sure the battery is fitted correctly to the machine.

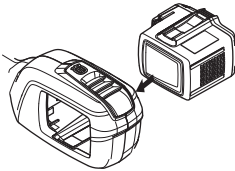

Starting and stopping



WARNING! Make sure no unauthorised persons are in the working area, otherwise there is a risk of serious personal injury. The safety distance is 15 meters (50 ft.).

Starting

Turn on the machine. Press and hold the start button (>1 sec.) until the green LED is lit.

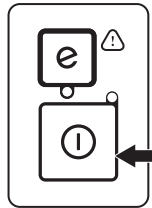

Then press the power trigger up to apply full power.

Stopping

Stop the machine by releasing the power trigger or the power trigger lockout and deactivate the machine.

Remove the battery from the machine by pressing the two release buttons and pulling out the battery.

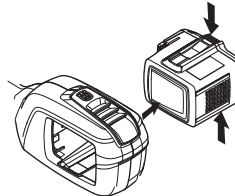

IMPORTANT! Always remove the battery to prevent the machine being started by accident.

WORKING TECHNIQUES

General working instructions

IMPORTANT!

This section takes up the basic safety precautions for working with a hedge trimmer.

If you encounter a situation where you are uncertain how to proceed you should ask an expert. Contact your dealer or your service workshop.

Avoid all usage which you consider to be beyond your capability.



WARNING! The machine can cause serious personal injury. Read the safety instructions carefully. Learn how to use the machine.



WARNING! Cutting tool. Do not touch the tool without first switching off the engine. Always disconnect the battery before any maintenance on the machine.

Basic safety rules



- Wear personal protective equipment. See instructions under the heading "Personal protective equipment".
- Never allow children to use or be in the vicinity of the machine.
- Observe your surroundings and make sure that there is no risk of people or animals coming into contact with the cutting equipment.
- Never allow anyone else to use the machine without first ensuring that they have read and understood the contents of the operator's manual.
- Inspect the working area. Remove any objects that could be thrown out.
- Never work from a ladder, stool or any other raised position that is not fully secured.

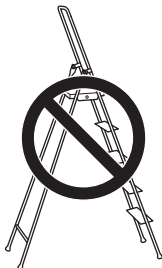

- **CAUTION!** Do not use the machine unless you are able to call for help in the event of an accident. Ensure

that no-one comes closer than 15 m while you are working.

- Never use the machine in bad weather, for instance in fog, in rain, strong winds, intense cold, etc.
- If any foreign object is hit or if vibrations occur stop the machine immediately. Remove the battery from the machine and check that the machine is not damaged.

SavE mode

The machine is equipped with a battery saving function (SavE). Activate the function by pressing the SavE button. A green LED will light to indicate that the function is on.

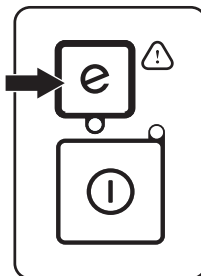

Automatic switch off functionality

The machine is equipped with a shutdown feature that deactivates the machine if not used. The green LED will be extinguished and the machine turned off after 45 seconds.

Safety instructions while working



- Do not overreach. Keep proper footing and balance at all times. Take breaks when you need to. Try also to vary your working position.
- Never put the machine down without turning it off first and always remove the battery.

WORKING TECHNIQUES

- Use the harness to support the weight of the machine and make it easier to handle.



WARNING! Watch out for thrown objects. Always wear approved eye protection. Never lean over the cutting attachment guard. Stones, rubbish, etc. can be thrown up into the eyes causing blindness or serious injury.

Keep unauthorized persons at a distance. Children, animals, onlookers and helpers should be kept outside the safety zone of 15 m. (50 ft.) Stop the machine immediately if anyone approaches. Never swing the machine around without first checking behind you to make sure no-one is within the safety zone.

- Always use both hands to hold the machine. Hold the machine at the side of your body.

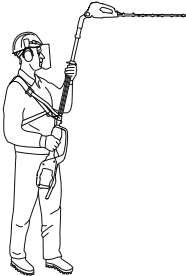

- Make sure that no clothes or parts of the body come in contact with the cutting equipment when it is activated.
- When the motor is switched off, keep your hands and feet away from the cutting attachment until it has stopped completely.
- Watch out for stumps of branches that can be thrown out during cutting. Do not cut too close to the ground. Stones and other objects can be thrown out.
- Check the working area for foreign objects such as electricity cables and animals, etc. or other objects that could damage the cutting attachment, such as metal items.
- If anything jams in the blades while you are working, switch off the engine and wait until it has stopped completely before cleaning the blades. Disconnect the battery.
- Never leave the machine unsupervised with the motor running.

Safety instructions after completing work

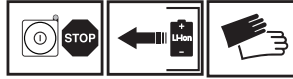

- The transport guard should always be fitted to the cutting attachment when the machine is not in use.

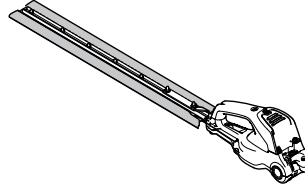

- Make sure the cutting attachment has stopped before cleaning, carrying out repairs or an inspection. Disconnect the battery.
- Always wear heavy-duty gloves when repairing the cutting attachment. The blades are very sharp and can easily cause cuts.
- Store the machine out of reach of children.

Basic working techniques

- Work with a swinging action from the bottom upwards when trimming sides.

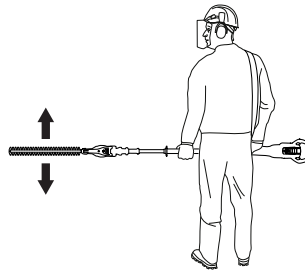

- When trimming a hedge the motor should always face away from the hedge.
- Hold the machine as close to your body as possible to get the best balance.



- Make sure that the tip does not touch the ground.
- Do not rush the work, but work steadily until all the branches have been cut back cleanly.

WORKING TECHNIQUES

Changing the hedge trimmer angle

Disconnect the battery.

The cutting unit has 8 adjustment positions to make work easier.

- Pull down the position adjustment handle.

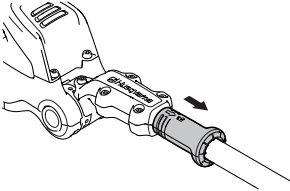

- Tilt the cutting unit with its handle to the desired position.

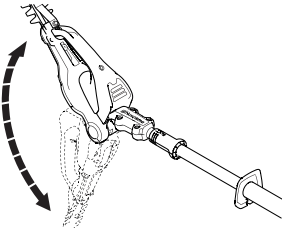

- Release the position adjustment handle so that the cutting unit locks at the correct angle.

Transport position

- Always be sure to use the transport protection during transport or long movements.
- Disconnect the battery.
- Tilt the cutting unit 180° towards yourself.

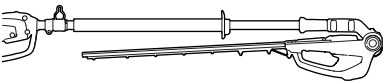

When the machine is in transport position, it cannot be activated.

MAINTENANCE

Inspection and maintenance

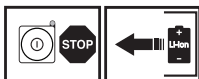

WARNING! Always disconnect the battery before any maintenance on the machine.

IMPORTANT! Never clean the battery or the battery charger with water.

Strong cleaning agents can damage the plastic.

All servicing and repair work on the machine requires special training. This is especially true of the machine's safety equipment. If your machine fails any of the checks described below you must contact your service agent. When you buy any of our products we guarantee the availability of professional repairs and service. If the retailer who sells your machine is not a servicing dealer, ask him for the address of your nearest service agent. Only use original spare parts.

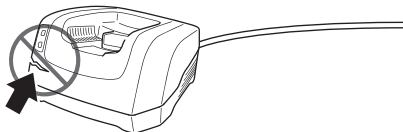

Regularly check that the battery charger and the battery are intact.

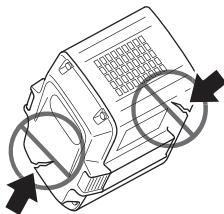

Cleaning

Clean the machine after use.

Make sure the battery and battery charger are clean and that the terminals on the battery and the battery charger

are always clean and dry before the battery is placed in the battery charger.

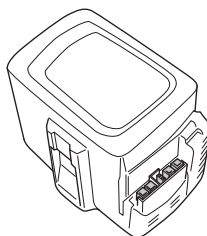

Keep the battery guide tracks clean. Clean plastic parts with a clean and dry cloth.

Cleaning and lubrication

Clean any resin and plant residue from the blades using cleaning agent before and after using the machine.

Check that the blade edges are not damaged or deformed. File away any burrs. Check that the blades move freely.

Lubricate the blade bars before long periods of storage. Ask your dealer or Husqvarna should you need more information.

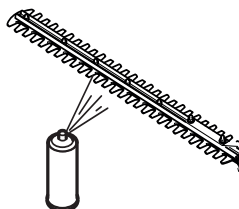

Ask your dealer for information on lubrication points and volume of grease in the gear. Use a high quality grease intended for Husqvarna products.

Tilt adjustment of cutting unit

Adjust the tension of the tilt adjustment with the screw. Turn the screw clockwise or counterclockwise in order to easily tilt the cutting unit.

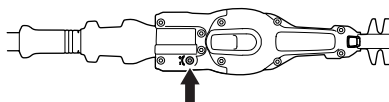

MAINTENANCE

Troubleshooting schedule

Control Panel

Troubleshooting takes place from the keypad.

LED display	Possible faults	Possible action
Green activate LED flashing.	Low battery voltage.	Charge the battery.
Error LED flashes.	Overload.	The cutting attachment is jammed. Release the cutting attachment.
	Temperature deviation.	Allow the machine to cool down.
	The power trigger and the activate button are pressed at the same time.	Release the power trigger and the machine is active.
The machine does not start	Dirt in battery connectors.	Clean with compressed air or a soft brush.
Error LED is lit with red light.	Service	Contact your service agent.

Troubleshooting the battery and/or the battery charger during charging.

Battery

LED display	Possible faults	Possible action
Green activate LED flashing.	Low battery voltage.	Charge the battery.
Error LED flashing	Temperature deviation.	Use the battery in surroundings where temperatures are between -10 °C (14 °F) and 40 °C (104 °F).
	Over voltage.	Check that the mains voltage corresponds with that stated on the rating plate on the machine.
		Remove the battery from the battery charger.
Error LED is lit	Cell difference too much (1V).	Contact your service agent.

Battery charger

LED display	Possible faults	Possible action
Error LED flashing	Temperature deviation.	Use the battery charger only when the surrounding temperature is between 5 °C (41 °F) and 40 °C (104 °F).
Error LED is lit		Contact your service agent.

MAINTENANCE

Maintenance schedule



WARNING! Always disconnect the battery before any maintenance on the machine.

The following is a list of the maintenance that must be performed on the machine. Most of the items are described in the Maintenance section.

Maintenance	Before use	Weekly maintenance	Monthly maintenance
Clean the outside of the machine.	After each time the machine is used		
Check that the start and stop switch works correctly and is not damaged.	X		
Make sure that the power trigger and the power trigger lockout function correctly from a safety point of view.	X		
Check that all controls are undamaged and in working order.	X		
Check that the cutter and cutter guard are not damaged or cracked. Replace the cutter or cutter guard if they have been exposed to impact or if they are cracked.	X		
Replace the cutting unit if it is damaged.	X		
Check that the hand guard is not damaged. Replace the guard if damaged.	X		
Check that nuts and screws are tight.	X		
Check that the battery is intact.	X		
Check the battery's charge.	X		
Check that the battery charger is intact and functional.	X		
Ensure the cutting unit position lock is in working order.	X		
Check that the screws that hold the blades together are correctly tightened.		X	
Check the connections between the battery and the machine and also check the connection between battery and the battery charger.			X

TECHNICAL DATA

Technical data

Motor	536LiHE3
Motor type	BLDC (brushless) 36V
Weight	
Weight without battery, Lbs/kg	9,0/4,1
Weight with battery, Lbs/kg	12,1/5,5
Default battery BLi150	
Battery runtime	
Battery runtime, min, (free run) with SavE activated	100
Default battery BLi150	
Cutter	
Type	Double sided
Blade length, inch/mm	550
Blade speed cuts/min with SavE function activated	3500
Blade speed cuts/min with SavE function deactivated	4000
Sound levels	
Sound pressure level at the operator's ear, measured according to EN 60745-1 and EN 60745-2-15, dB (A):	84
Vibration levels	
(see note 1)	
Vibration levels (a_h) at handles, measured according to EN 60745-1 and EN 60745-2-15, m/s^2 .	3,5/2,5

Note 1 Reported data for vibration level has a typical statistical dispersion (standard deviation) of $1,5 m/s^2$.

- The declared vibration total value has been measured in accordance with a standard test method and may be used for comparing one tool with another.

- The declared vibration total value may also be used in a preliminary assessment of exposure.

Approved batteries for 536LiHE3.		
Battery	BLi80	BLi150
Type	Lithium-ion	Lithium-ion
Battery capacity, Ah	2,1	4,2
Voltage, V	36	36
Weight, lb/kg	1,7/0,8	1,3/2,8

Approved chargers for the specified batteries, BLi.	
Battery charger	QC330
Input Voltage, V	100-240
Frequency, Hz	50-60
Power, W	330

EXPLICATION DES SYMBOLES

Symboles sur la machine:

Traduction du manuel d'utilisation original du suédois.

AVERTISSEMENT! Un taille-haie utilisé de manière imprudente ou inadéquate peut devenir un outil dangereux, pouvant causer des blessures graves voire mortelles. Il est très important de lire et comprendre le contenu de ce mode d'emploi.

Lire attentivement et bien assimiler le manuel d'utilisation avant d'utiliser la machine.

Toujours utiliser:

- Un casque de protection là où il y a un risque de chute d'objets
- Protecteurs d'oreilles homologués
- Des protège-yeux homologués

Toujours porter des gants de protection homologués.

Utiliser des bottes antidérapantes et stables.

Ce symbole figurant sur le produit ou sur son emballage indique que ce produit ne peut pas être traité comme déchet ménager. Il doit être collecté et amené à une installation de récupération appropriée de déchets d'équipements électriques et électroniques. (Pour l'Europe uniquement)

Courant continu.

Cette machine ne comporte pas d'isolation électrique. Si la machine entre en contact avec ou est utilisée à proximité de lignes conductrices de tension, ceci peut résulter en des blessures personnelles graves voire mortelles. L'électricité peut être transmise d'un point à un autre par un arc de tension. Plus la tension est élevée et plus la longueur de transmission de la tension est élevée. L'électricité peut également être transmise par des branches et d'autres objets, particulièrement s'ils sont mouillés. Toujours conserver une distance d'au moins 10 mètres entre la machine et la ligne conductrice d'électricité et/ou les objets en contact avec cette ligne. S'il est nécessaire que le travail soit effectué avec des distances de sécurité plus courtes, toujours contacter la compagnie électrique afin

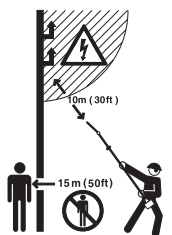

de s'assurer que la tension a bien été coupée avant de commencer les travaux.

Cycle de fonctionnement de l'unité de coupe, durée de fonctionnement / durée de ralenti

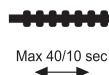

Symboles sur la batterie et/ou son chargeur :

Lire attentivement et bien assimiler le manuel d'utilisation avant d'utiliser la machine.



Ce produit doit être remis à un centre de recyclage approprié. (Pour l'Europe uniquement)

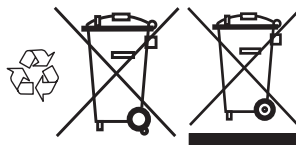

Transformateur non dangereux en cas de défaillance



Utilisez et stockez le chargeur de batterie uniquement en intérieur.



Double isolation



Les autres symboles/autocollants présents sur la machine concernent des exigences de certification spécifiques à certains marchés.

Symboles dans le manuel:

La machine s'allume et s'arrête à l'aide du bouton marche/arrêt.



Toujours porter des gants de protection homologués.



Enlever la batterie. IMPORTANT! Retirez toujours la batterie afin d'éviter tout démarrage accidentel de la machine.



SOMMAIRE

Sommaire

EXPLICATION DES SYMBOLES

Symboles sur la machine:	22
Symboles sur la batterie et/ou son chargeur :	22
Symboles dans le manuel:	22

SOMMAIRE

Sommaire	23
Contrôler les points suivants avant la mise en marche:	23

INTRODUCTION

Cher client,	24
--------------------	----

QUELS SONT LES COMPOSANTS?

Quels sont les composants?	25
----------------------------------	----

INSTRUCTIONS GÉNÉRALES DE SÉCURITÉ

Consignes générales de sécurité relatives à l'outil à moteur	26
Équipement de protection personnelle	28
Batterie et chargeur de batterie	29
Équipement de sécurité de la machine	30

MANIPULATION DE LA BATTERIE

Batterie	33
Chargeur de batterie	33
Transport et rangement	34
Mettez au rebut la batterie, le chargeur de batterie et la machine lorsqu'ils sont usagés	34

DÉMARRAGE ET ARRÊT

Contrôles avant la mise en marche	35
Reliez la batterie à la machine.	35
Démarrage et arrêt	35

TECHNIQUES DE TRAVAIL

Méthodes de travail	36
---------------------------	----

ENTRETIEN

Inspection et maintenance	39
Nettoyage et graissage	39
Plan de recherche de pannes	40
Schéma d'entretien	41

CARACTÉRISTIQUES TECHNIQUES

Caractéristiques techniques	42
-----------------------------------	----

Contrôler les points suivants avant la mise en marche:

Lire attentivement le manuel d'utilisation.



AVERTISSEMENT! Une exposition prolongée au bruit risque de causer des lésions auditives permanentes. Toujours utiliser des protecteurs d'oreille agréés.



AVERTISSEMENT! Ne jamais modifier sous aucun prétexte la machine sans l'autorisation du fabricant. N'utiliser que des accessoires et des pièces d'origine. Des modifications non-autorisées et l'emploi d'accessoires non-homologués peuvent provoquer des accidents graves et même mortels, à l'utilisateur ou d'autres personnes.

Votre garantie ne couvre ni les dommages ni la responsabilité qu'entraîne l'utilisation de pièces ou d'accessoires non autorisés.



AVERTISSEMENT! Un taille-haie utilisé de manière imprudente ou inadéquate peut devenir un outil dangereux, pouvant causer des blessures graves voire mortelles. Il est très important de lire et comprendre le contenu de ce mode d'emploi.

Pour joindre l'assistance clients, composez le : **1-800-438-7297**

Contactez-nous via notre site Internet : www.husqvarna.com



ATTENTION!

Ce produit contient ou émet un produit chimique qui, d'après l'État de Californie, peuvent causer le cancer, des malformations congénitales ou autre danger pour la reproduction.

INTRODUCTION

Cher client,

Félicitations pour ce choix d'un produit Husqvarna. Husqvarna a vu le jour en 1689 lorsque le roi Karl XI décida de construire un arsenal pour la fabrication des mousquets au bord de la rivière Huskvarna. Le choix de l'emplacement était logique puisque la rivière Huskvarna servait à produire de l'énergie hydraulique et constituait donc une sorte de centrale hydraulique. En plus de 300 ans d'existence, l'usine Husqvarna a fabriqué de nombreux produits, depuis les cuisinières à bois jusqu'aux équipements de cuisine modernes, sans oublier les machines à coudre, les bicyclettes, les motos, etc. La première tondeuse à moteur a été lancée en 1956, suivie en 1959 de la première tronçonneuse. C'est dans ce secteur que Husqvarna est actif aujourd'hui.

Husqvarna est aujourd'hui un des plus grands fabricants du monde de produits destinés à l'entretien des forêts et des jardins. La qualité et les performances sont nos priorités. Notre concept d'affaires est de développer, fabriquer et commercialiser des produits à moteur pour l'entretien des forêts et des jardins et pour les entreprises de construction et d'aménagement des sols. L'objectif d'Husqvarna est aussi d'être à la pointe du progrès en matière d'ergonomie, de facilité d'utilisation, de sécurité et de protection de l'environnement; un grand nombre d'innovations ont été développées pour améliorer les produits dans ces domaines.

Nous sommes persuadés que vous apprécierez la qualité et les performances de nos produits pendant de longues années. L'achat d'un de nos produits vous garantit une assistance professionnelle au niveau du service et des réparations en cas de besoin. Si la machine n'a pas été achetée chez un de nos revendeurs autorisés, demandez à un revendeur l'adresse de l'atelier d'entretien le plus proche.

Nous espérons que cette machine vous donnera toute satisfaction et qu'elle vous accompagnera pendant de longues années. N'oubliez pas que ce manuel d'utilisation est important. En suivant les instructions qu'il contient (utilisation, révision, entretien, etc.), il est possible d'allonger considérablement la durée de vie de la machine et d'augmenter sa valeur sur le marché de l'occasion. En cas de vente de la machine, ne pas oublier de remettre le manuel d'utilisation au nouveau propriétaire.

Nous vous remercions d'utiliser un produit Husqvarna !

Husqvarna AB travaille continuellement au développement de ses produits et se réserve le droit d'en modifier, entre autres, la conception et l'aspect sans préavis.

QUELS SONT LES COMPOSANTS?

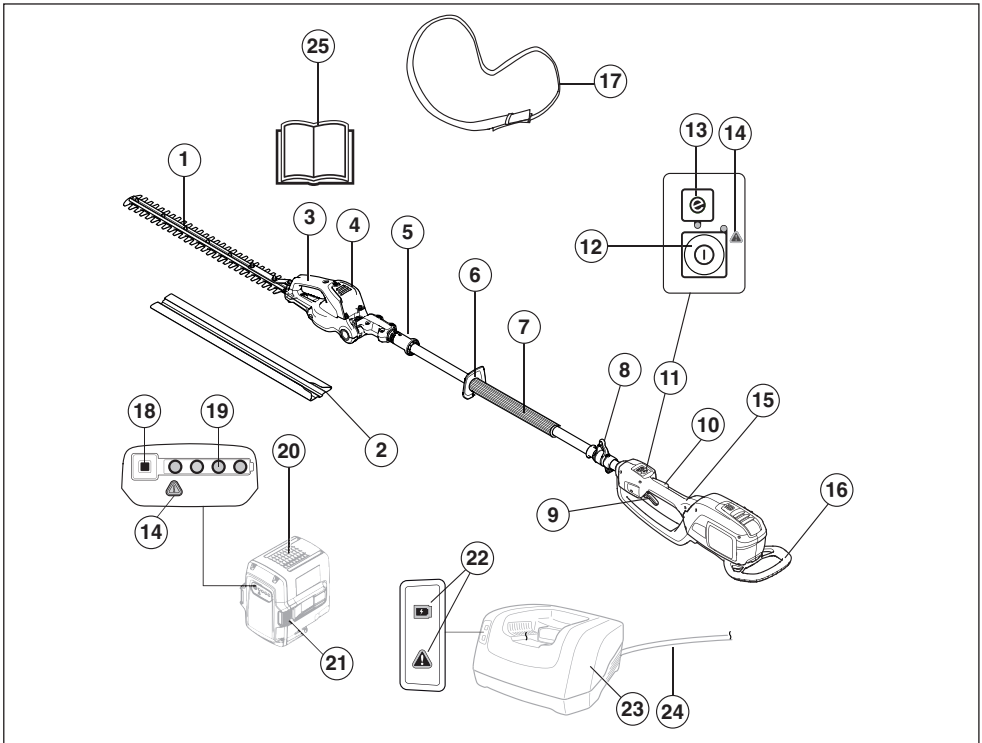

Quels sont les composants?

- | | | | |
|----|--|----|--|
| 1 | Lame et protège-lame | 14 | Avertisseur |
| 2 | Dispositif de protection pour le transport | 15 | Poignée arrière |
| 3 | Poignée de réglage de l'inclinaison | 16 | Protection anti-chocs |
| 4 | Tête de coupe inclinable | 17 | Harnais |
| 5 | Verrou de réglage de l'inclinaison | 18 | Indicateur de batterie |
| 6 | Protège-main | 19 | État de la batterie |
| 7 | Poignée avant | 20 | Batterie |
| 8 | Crochet de suspension du harnais | 21 | Boutons de libération de la batterie |
| 9 | Gâchette de puissance | 22 | Témoin de mise sous tension et avertisseur |
| 10 | Blocage de la gâchette de puissance | 23 | Chargeur de batterie |
| 11 | Panneau de commande | 24 | Fil |
| 12 | Bouton d'activation/désactivation | 25 | Manuel d'utilisation |
| 13 | Bouton Save | | |

INSTRUCTIONS GÉNÉRALES DE SÉCURITÉ

Consignes générales de sécurité relatives à l'outil à moteur

Lire attentivement et bien assimiler le manuel d'utilisation avant d'utiliser la machine.

La machine est uniquement destinée à la taille des branches et des rameaux.

Retirez toujours la batterie afin d'éviter tout démarrage accidentel de la machine.



AVERTISSEMENT! Lire toutes les consignes et instructions de sécurité. Le non-respect des consignes et instructions peut provoquer une électrocution, un incendie et/ou des blessures graves.

IMPORTANT!

Conserver toutes ces consignes et instructions pour toute consultation ultérieure. Le terme "machine à usiner" utilisé dans les consignes fait référence à la machine branchée sur secteur ou à la machine alimentée par batterie (sans fil).

Sécurité dans l'espace de travail

- **Maintenir un espace de travail propre et bien éclairé.** Les espaces encombrés ou sombres exposent à des accidents.
- **Ne pas utiliser de machines à usiner dans des atmosphères explosives, en présence de liquides, de gaz ou de poussières inflammables par exemple.** Les machines à usiner provoquent des étincelles qui peuvent enflammer la poussière ou les vapeurs.
- **Tenir les enfants et les spectateurs à distance lorsque la machine à usiner est en marche.** Un moment d'inattention peut vous faire perdre le contrôle.

Sécurité électrique

- **Les fiches des machines à usiner doivent être adaptées à la prise. Ne jamais modifier la fiche. Ne pas utiliser de fiches d'adaptation avec des machines mises à la terre.** Les fiches non modifiées et les prises adaptées permettent de réduire le risque d'électrocution.
- **Éviter tout contact physique avec les surfaces mises à la terre telles que les tuyaux, les radiateurs, les cuisinières et les réfrigérateurs.** Le risque d'électrocution est plus important si le corps est relié à la terre.
- **Ne pas exposer les outils électriques à la pluie ou à l'humidité.** L'infiltration d'eau dans une machine à usiner augmente le risque d'électrocution.
- **Ne pas malmener le cordon. Ne jamais utiliser le cordon pour porter, tirer ou débrancher la**

machine. Tenir le cordon éloigné de toute source de chaleur, de l'huile, des bords tranchants ou des pièces mobiles. Les cordons endommagés ou emmêlés augmentent le risque d'électrocution.

- **Lorsqu'une machine à usiner est utilisée à l'extérieur, installer une rallonge adaptée à un usage extérieur.** L'utilisation d'un cordon adapté à un usage extérieur réduit le risque d'électrocution.
- **Si la machine doit être mise sous tension dans un endroit humide, utilisez une alimentation protégée par un disjoncteur-détecteur de fuite à la terre.** L'utilisation d'un DDFT réduit le risque de choc électrique.

Sécurité du personnel

- **Restez attentif, regardez ce que vous faites et ayez recours à votre bon sens lorsque vous utilisez une machine à usiner. N'utilisez pas de machine à usiner si vous êtes fatigué ou si vous êtes sous l'emprise de drogues, de l'alcool ou de médicaments.** Un moment d'inattention pendant l'utilisation des machines à usiner peut entraîner des blessures corporelles graves.
- **Utilisez un équipement de protection personnelle. Travaillez toujours avec des lunettes de protection.** Les équipements de protection tels que les masques antipoussières, les chaussures de sécurité antidérapantes, le casque ou le protecteur d'oreilles utilisés dans les conditions qui conviennent réduisent les blessures corporelles.
- **Faites en sorte que l'outil électrique ne s'allume pas involontairement. Veillez à ce que l'interrupteur soit en position OFF avant de raccorder l'outil à un réseau, avant de le prendre en main ou de le porter.** Le risque d'accident est élevé si vous portez l'outil avec le doigt sur l'interrupteur ou si vous le raccordez à une source électrique alors que l'interrupteur est en position ON.
- **Retirez toute clé ou clavette de calage avant de mettre la machine à usiner sous tension.** Une clé ou une clavette reliée à une pièce mobile de la machine à usiner peut entraîner des blessures corporelles.
- **Ne vous éloignez pas trop. Restez toujours en équilibre et sur vos appuis.** Cela favorise le contrôle de la machine à usiner dans les situations inattendues.
- **Habillez-vous correctement. Ne portez jamais de vêtements amples ou de bijoux. Éloignez vos cheveux, vêtements et gants des pièces mobiles.** Les vêtements amples, les bijoux et les cheveux longs peuvent rester coincés dans les pièces mobiles.
- **Si des dispositifs sont fournis pour raccorder des systèmes de collecte et d'extraction de la poussière, vérifiez qu'ils sont correctement branchés et utilisés.** L'utilisation de dépoussiéreurs peut réduire les risques associés à la poussière.

INSTRUCTIONS GÉNÉRALES DE SÉCURITÉ

Utilisation et entretien de la machine à usiner

- **Ne pas forcer sur la machine à usiner. Utiliser la machine à usiner qui convient à l'application.** La machine qui convient réalisera mieux son travail et de façon plus sûre, à la vitesse pour laquelle elle a été conçue.
- **Ne pas utiliser la machine à usiner si l'interrupteur ne permet pas la mise sous tension ou l'arrêt.** Toute machine à usiner impossible à commander avec l'interrupteur est dangereuse et doit être réparée.
- **Débrancher la fiche de la prise et/ou du bloc d'alimentation avant de procéder aux réglages, de changer les accessoires ou de stocker la machine.** Ces mesures de sécurité préventive réduisent le risque de mise sous tension accidentelle de la machine à usiner.
- **Ranger les machines à usiner hors de la portée des enfants et ne pas laisser des personnes qui ne connaissent pas la machine ou ces consignes utiliser l'appareil.** Les machines à usiner sont dangereuses si elles sont entre les mains d'utilisateurs non formés.
- **Entretenir les machines à usiner. Vérifier le mauvais alignement ou la fixation des pièces mobiles, l'éventuelle rupture des pièces ou toute autre condition susceptible d'altérer le fonctionnement de la machine. Si elle est endommagée, la machine à usiner doit être réparée avant toute réutilisation.** De nombreux accidents sont dus à des machines mal entretenues.
- **Maintenir les outils tranchants aiguisés et propres.** Des outils tranchants correctement entretenus avec des bords aiguisés sont moins susceptibles de se coincer et sont plus faciles à contrôler.
- **Utiliser la machine à usiner, les accessoires, les grains, etc. en suivant ces consignes et en tenant compte des conditions de travail et de la tâche à réaliser.** L'utilisation de la machine à usiner pour des opérations autres que celles pour lesquelles elle a été prévue peut entraîner des situations dangereuses.

Utilisation et entretien d'un outil à batterie

- **Ne recharger la machine qu'avec le chargeur indiqué par le fabricant.** Un chargeur convenant à un type de bloc de batteries particulier peut entraîner un risque d'incendie s'il est utilisé avec un autre bloc.
- **N'utilisez des outils à moteur qu'avec des blocs de batteries spécifiquement désignés.** L'utilisation d'un autre bloc de batteries peut entraîner un risque de blessure et d'incendie.
- **Lorsque vous n'utilisez pas un bloc de batteries, maintenez-le à distance d'objets métalliques, tels que des trombones, pièces de monnaie, clés,**

clous, vis, ou autres petits objets en métal risquant de relier une borne à l'autre. Court-circuiter les bornes de batterie entraîne un risque de brûlures et d'incendie.

- **Une utilisation abusive peut faire s'échapper du liquide de la batterie ; évitez tout contact de ce liquide avec votre peau. En cas de contact accidentel, rincez à l'eau. Si du liquide pénètre dans vos yeux, consultez un médecin.** Le liquide échappé de la batterie peut causer irritations et brûlures.

Service

- **Confier la réparation de la machine à usiner à un réparateur qualifié utilisant uniquement des pièces de rechange identiques.** Cela permet de garantir la sécurité de la machine.

Avertissements de sécurité du taille-haie : sécurité personnelle

- Utilisez les deux mains lors du fonctionnement du taille-haie. L'utilisation d'une seule main peut entraîner une perte de contrôle et des blessures personnelles graves.
- **Maintenez toutes les parties de votre corps à distance de la lame de découpe. Ne retirez pas le matériel végétal coupé et n'attrapez pas le matériel à couper lorsque les lames bougent. Assurez-vous que l'interrupteur est en position d'arrêt lorsque vous dégagez le matériel végétal coincé. Les lames continuent en roue libre après la mise hors tension.** Un moment d'inattention pendant l'utilisation du taille-haie peut entraîner des blessures personnelles graves.
- **Transporter le taille-haies par la poignée avec la lame de coupe à l'arrêt. Toujours s'assurer que la protection de l'appareil de coupe est installée pour le transport ou le remisage.** Manipuler le taille-haies avec soin permet d'éviter les risques de blessures causées par les lames de coupe.
- **Tenez l'outil à moteur par la surface de prise isolée uniquement car la lame de découpe risque de rentrer en contact avec du câblage caché ou son propre fil.** Si les lames de découpe heurtent un câble sous tension, elles risquent de mettre également sous tension les parties métalliques exposées de l'outil à moteur, ce qui pourrait envoyer un choc électrique à l'utilisateur.
- **DANGER - Tenir les mains éloignées de la lame.** Tout contact avec la lame peut occasionner des blessures corporelles graves.

Avertissements de sécurité pour longue-portée taille-haies

- **Ne pas utiliser le taille-haies à portée étendue lorsque les conditions météo sont mauvaises, en particulier s'il y a un risque d'éclairs pour ne pas courir le risque d'être foudroyé.**

INSTRUCTIONS GÉNÉRALES DE SÉCURITÉ

- **Afin de réduire les risques d'électrocution, ne jamais utiliser près d'une ligne électrique.** Si l'outil est utilisé près d'une ligne électrique ou qu'il entre en contact avec celle-ci, cela pourrait causer de graves blessures ou une électrocution pouvant entraîner la mort.
- **Toujours utiliser ses deux mains pour manipuler le taille-haies.** Tenir le taille-haies avec les deux mains pour éviter d'en perdre le contrôle.
- **Porter un casque en tout temps lorsque vous utilisez le taille-haies à un niveau supérieur à celui de votre tête.** La chute de débris peut causer de graves blessures.

IMPORTANT!

Retirez toujours la batterie avant toute opération de maintenance sur la machine.

Il convient de surveiller les enfants et de les empêcher de jouer avec l'appareil.

Ranger la machine hors de portée des enfants. Ne laissez jamais des enfants ou d'autres personnes ne possédant pas la formation requise utiliser ou entretenir la machine et/ou sa batterie. L'âge minimum de l'utilisateur peut varier selon les législations locales.

Ne jamais utiliser une machine qui a été modifiée au point de ne plus être conforme au modèle original.

Utiliser les équipements de protection personnelle. Voir au chapitre "Équipement de protection personnelle".

L'utilisateur de la machine doit s'assurer qu'aucune personne ou animal ne s'approche à moins de 15 mètres (50 ft.) pendant le travail.

N'utilisez jamais la machine par mauvais temps, par exemple en cas de brouillard, de pluie, de vent violent, de froid intense, etc. Une chaleur extrême peut entraîner une surchauffe de la machine.

Ne jamais utiliser une machine qui n'est pas en parfait état de marche. Appliquer les instructions de maintenance et d'entretien ainsi que les contrôles de sécurité indiqués dans ce manuel d'utilisation.

Certaines mesures de maintenance et d'entretien doivent être confiées à un spécialiste dûment formé et qualifié. Voir les instructions à la section Maintenance.

Effectuez une inspection générale de la machine avant de l'utiliser, voir le Calendrier de maintenance.



AVERTISSEMENT! Cette machine génère un champ électromagnétique en fonctionnement. Ce champ peut dans certaines circonstances perturber le fonctionnement d'implants médicaux actifs ou passifs. Pour réduire le risque de blessures graves ou mortelles, les personnes portant des implants médicaux doivent consulter leur médecin et le fabricant de leur implant avant d'utiliser cette machine.



AVERTISSEMENT! Ne laissez jamais des enfants utiliser la machine ou s'en approcher. Dans la mesure où la machine est facile à démarrer, il est possible que des enfants arrivent à la mettre en route lorsque vous les quittez des yeux. Ceci peut entraîner un risque de graves blessures personnelles. Retirez donc la batterie lorsque vous n'êtes pas en mesure de surveiller la machine de près.



AVERTISSEMENT! Des couteaux en mauvais état augmentent le risque d'accident.

Équipement de protection personnelle

IMPORTANT!

Un taille-haie utilisé de manière imprudente ou inadéquate peut devenir un outil dangereux, pouvant causer des blessures graves voire mortelles. Il est très important de lire et comprendre le contenu de ce mode d'emploi.

Un équipement de protection personnelle homologué doit impérativement être utilisé lors de tout travail avec la machine. L'équipement de protection personnelle n'élimine pas les risques mais réduit la gravité des blessures en cas d'accident. Demander conseil au concessionnaire afin de choisir un équipement adéquat.



AVERTISSEMENT! Soyez toujours attentifs aux signaux d'alerte ou aux appels en portant des protège-oreilles. Enlevez-les sitôt le moteur arrêté.

PROTÈGE-OREILLES

Porter des protège-oreilles ayant un effet atténuateur suffisant.



PROTÈGE-YEUX

Toujours porter des protège-yeux homologués. L'usage d'une visière doit toujours s'accompagner du port de lunettes de protection homologuées. Par lunettes de protection homologuées, on entend celles qui sont en conformité avec les normes ANSI Z87.1 (États-Unis) ou EN 166 (pays de l'UE).



INSTRUCTIONS GÉNÉRALES DE SÉCURITÉ

GANTS

Au besoin, utiliser des gants, notamment lors du montage de l'équipement de coupe.



BOTTES

Utiliser des bottes ou chaussures anti-dérapantes et stables.



HABITS

Porter des vêtements fabriqués dans un matériau résistant à la déchirure, éviter les vêtements excessivement amples qui risqueraient de se prendre dans les broussailles et les branches. Toujours utiliser des pantalons longs et robustes. Ne pas porter de bijoux, de shorts ou de sandales, et ne pas marcher pieds-nus. Veiller à ce que les cheveux ne tombent pas sur les épaules.

PREMIERS SECOURS

Une trousse de premiers secours doit toujours être disponible.



Batterie et chargeur de batterie

Cette section présente les consignes de sécurité relatives à la batterie et au chargeur de batterie associés à votre produit alimenté par batterie.

N'utilisez que les batteries d'origine Husqvarna et ne les rechargez qu'avec le chargeur QC de Husqvarna. Les batteries sont codées par logiciel.

Utilisez uniquement des batteries BLi Husqvarna d'origine.

Consignes de sécurité relatives à l'utilisation de la batterie

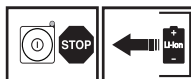

Les batteries rechargeables Husqvarna, BLi, sont exclusivement utilisées comme alimentation électrique des appareils sans fil Husqvarna adaptés. Pour éviter

toute blessure, n'utilisez pas la batterie pour d'autres appareils.

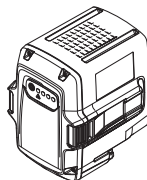

AVERTISSEMENT! Protégez la batterie des rayons directs du soleil, de la chaleur et de flammes nues. La batterie risque d'exploser si elle est jetée dans un foyer ouvert. Risque de brûlures et/ou de brûlures chimiques.



AVERTISSEMENT! Évitez tout contact de la peau avec l'acide de batterie. L'acide de batterie peut irriter la peau, la brûler ou la blesser par son effet corrosif. Si vous recevez de l'acide dans les yeux, ne les frottez pas ; rincez-les abondamment à l'eau pendant au moins 15 minutes. Consultez un médecin. Si votre peau entre accidentellement en contact avec de l'acide, lavez-la abondamment à l'eau et au savon.



AVERTISSEMENT! Ne branchez jamais les bornes de la batterie à des clés, des pièces de monnaie, des vis ou tout autre élément métallique ; cela pourrait causer un court-circuit de la batterie. N'insérez jamais d'objets dans les événements d'aération de la batterie.

Les batteries inutilisées doivent rester à distance d'objets métalliques tels que des clous, des pièces de monnaie ou des bijoux. N'essayez pas de démonter ou d'écraser la batterie.

- Utilisez la batterie dans des environnements où règne une température comprise entre -10 °C (14 °F) et 40 °C (104 °F).
- N'exposez pas la batterie à des micro-ondes ou à une pression élevée.
- Ne nettoyez jamais la batterie ou le chargeur de batterie avec de l'eau. Voir également les indications au chapitre Entretien.
- Rangez la batterie hors de portée des enfants.
- Protégez la batterie de la pluie et de l'humidité.

INSTRUCTIONS GÉNÉRALES DE SÉCURITÉ

Consignes de sécurité relatives au chargeur de batterie

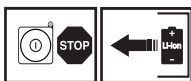

Utilisez uniquement des chargeurs Husqvarna QC pour le chargement des batteries de rechange Husqvarna, BLI.

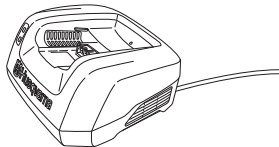

AVERTISSEMENT! Réduisez les risques de choc électrique ou de court-circuit au minimum en respectant les consignes suivantes :

N'introduisez jamais un quelconque objet dans les fentes de refroidissement du chargeur.

N'essayez pas de démonter le chargeur de batterie.

Ne jamais connecter les bornes du chargeur à un objet en métal.

Utilisez des prises de courant agréées et intactes.



AVERTISSEMENT! N'utilisez pas le chargeur de batterie à proximité de matières corrosives ou inflammables. Ne recouvrez pas le chargeur de batterie. En cas de dégagement de fumée ou de début d'incendie, débranchez aussitôt la fiche reliée au chargeur de batterie. Attention au risque d'incendie.

- Vérifiez régulièrement que le fil de raccordement du chargeur de batterie est intact et ne présente aucune fissure.
- Ne portez jamais le chargeur de batterie par le câble et ne débranchez jamais la fiche en tirant sur le câble.
- Renforcez encore la sécurité par l'utilisation d'un disjoncteur différentiel (RCD). Un disjoncteur différentiel est prévu pour protéger les utilisateurs en cas de défaut électrique.
- **Lorsqu'une machine à usiner est utilisée à l'extérieur, installer une rallonge adaptée à un usage extérieur.** L'utilisation d'un cordon adapté à un usage extérieur réduit le risque d'électrocution.
- Utilisez uniquement des rallonges d'extérieur trifilaires avec prises de mise à la terre à trois dents et prises avec terre adaptées à la prise de l'appareil.

- Vérifier régulièrement que le câble de connexion du chargeur de la batterie est en bon état et qu'il n'a subi aucun dommage. Tenir les câbles et les rallonges à l'abri de l'eau, de l'huile et des arrêtes coupantes. S'assurer que le câble n'est pas coincé dans une porte, une barrière ou quoique ce soit de semblable. Autrement, le chargeur pourrait être mis hors tension. Contrôlez régulièrement les rallonges et remplacez-les si elles sont endommagées.

N'utilisez jamais :

- un chargeur de batterie défectueux ou endommagé ni une batterie défectueuse, endommagée ou déformée,

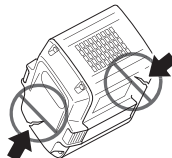

Ne rechargez pas :

- de batteries non-rechargeables dans le chargeur de batterie et ne pas en utiliser dans la machine.
- le chargeur de batterie pour recharger la batterie à l'extérieur.
- la batterie par temps de pluie ou en milieu humide,
- la batterie en plein soleil.

N'utilisez le chargeur de batterie que si la température ambiante est comprise entre 5 °C (41 °F) et 40 °C (104 °F). Utilisez le chargeur dans un environnement bien ventilé, sec et exempt de poussières.

Équipement de sécurité de la machine

Ce chapitre présente les équipements de sécurité de la machine, leur fonction, comment les utiliser et les maintenir en bon état. Voir au chapitre Quels sont les composants? pour trouver leur emplacement sur la machine.

La durée de vie de la machine risque d'être écourtée et le risque d'accidents accru si la maintenance de la machine n'est pas réalisée correctement et si les mesures d'entretien et/ou de réparation ne sont pas effectuées de façon professionnelle. Pour obtenir de plus amples informations, contactez l'atelier de réparation le plus proche.

INSTRUCTIONS GÉNÉRALES DE SÉCURITÉ

IMPORTANT!

L'entretien et la réparation de la machine exigent une formation spéciale. Ceci concerne particulièrement l'équipement de sécurité de la machine. Si les contrôles suivants ne donnent pas un résultat positif, s'adresser à un atelier spécialisé. L'achat de l'un de nos produits offre à l'acheteur la garantie d'un service et de réparations qualifiés. Si le point de vente n'assure pas ce service, s'adresser à l'atelier spécialisé le plus proche.



AVERTISSEMENT! Ne jamais utiliser une machine dont les équipements de sécurité sont défectueux. Contrôler et entretenir les équipements de sécurité de la machine conformément aux instructions données dans ce chapitre. Si les contrôles ne donnent pas de résultat positif, confier la machine à un atelier spécialisé.

Panneau de commande

Assurez-vous que la machine est selon le cas allumée ou éteinte lorsque vous appuyez sur le bouton d'activation/désactivation (1) et le maintenez enfoncé (>1 sec.). La DEL verte (2) est allumée ou éteinte.

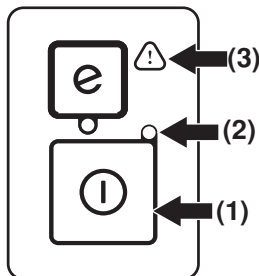

Si l'avertisseur (3) clignote et si la DEL verte (2) est allumée, cela peut signifier que :

- vous ne pouvez pas appliquer le plein régime tout en activant la machine. Relâchez la gâchette de puissance pour activer la machine.
- la machine est bloquée. Désactivez la machine. Retirez la batterie de la machine. Retirez les brindilles, branches et autres matériaux coincés dans les lames.
- la machine est surchargée suite à une taille très importante. Relâchez la gâchette de puissance pour activer la machine.

Si l'avertisseur (3) clignote, il indique que la machine est trop chaude et la machine se désactive. Lorsque la machine est rétablie à température normale, elle est de nouveau utilisable ; vous pouvez procéder à son activation.

Un avertisseur rouge fixe (3) indique une opération de maintenance.

Blocage de la gâchette de puissance

La gâchette de puissance est conçue pour empêcher une activation accidentelle. Vous devez appuyer à la fois sur le blocage de la gâchette de puissance et la gâchette elle-même. L'ordre d'activation des deux dispositifs importe peu. Lorsque vous relâchez la poignée, la gâchette de puissance et son blocage reviennent en position initiale. Ce mouvement s'effectue grâce à deux systèmes de ressorts indépendants l'un de l'autre. Cette position signifie que la gâchette de puissance est alors automatiquement bloquée sur le mode hors fonctionnement.

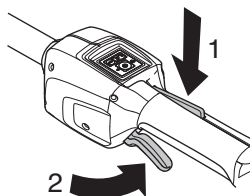

Allumez la machine.

Vérifiez que la gâchette de puissance est verrouillée quand son blocage est en position de repos.

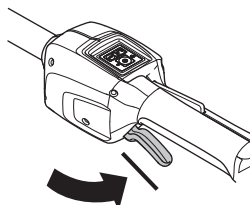

Appuyez sur le blocage de la gâchette et vérifiez qu'elle revient en position initiale lorsque vous la relâchez.

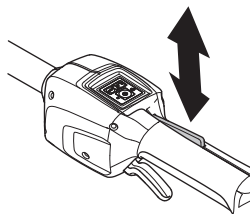

INSTRUCTIONS GÉNÉRALES DE SÉCURITÉ

Vérifiez que la gâchette de puissance et son blocage se déplacent librement et que le ressort de rappel fonctionne correctement.

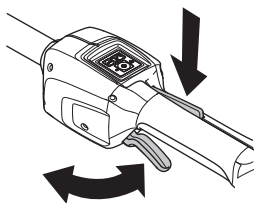

L'unité de coupe doit s'arrêter dans les 3 secondes

Voir le chapitre Démarrage. Démarrez la machine et donnez les pleins gaz. Relâchez la gâchette de puissance et assurez-vous que l'équipement de coupe s'arrête et reste immobile.

Protège-main

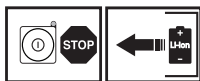

Cette protection empêche la main d'entrer en contact avec les couteaux activés, au cas où, par ex., l'utilisateur lâcherait accidentellement la poignée avant.

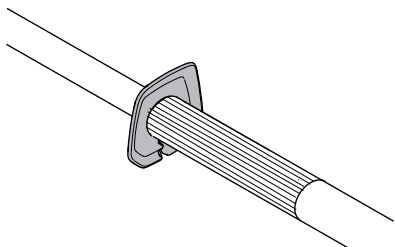

- S'assurer que le protège-main est solidement monté.
- S'assurer que le protège-main est entier.

MANIPULATION DE LA BATTERIE

Batterie

L'écran indique la capacité de la batterie et tout problème éventuel lié à son fonctionnement. La capacité de la batterie s'affiche pendant 5 secondes après l'arrêt de la machine ou l'enfoncement de l'indicateur de batterie.

L'avertisseur sur la batterie s'allume en cas d'erreur. Voir les codes d'erreur.

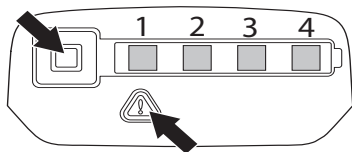

Voyants DEL	Status batterie
Toutes les DEL sont allumées.	Batterie complètement chargée (75-100 %).
Les DEL 1, 2 et 3 sont allumées.	La batterie est chargée à 50-75 %.
Les DEL 1 et 2 sont allumées.	La batterie est chargée à 25-50 %.
La DEL 1 est allumée.	La batterie est chargée à 0-25 %.
La DEL 1 clignote.	La batterie est vide. Rechargez la batterie.

Chargeur de batterie



AVERTISSEMENT! Risque de choc électrique et de court-circuit. Utilisez des prises de courant agréées et intactes. Assurez-vous que le câble n'est pas endommagé. Remplacez le câble s'il s'avère être endommagé d'une quelconque manière.

Branchez le chargeur de batterie.

- Branchez le chargeur de batterie sur une prise électrique dont les caractéristiques de tension et de fréquence correspondent aux spécifications mentionnées sur la plaque signalétique. Branchez la fiche électrique dans la prise de courant mise à la terre. La LED sur le chargeur de batterie clignote une fois en vert.

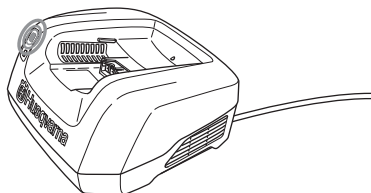

- La batterie ne se recharge pas si sa température dépasse 50 °C (122 °F). Dans ce cas, le chargeur de batterie refroidit activement la batterie.

Insérez la batterie dans le chargeur de batterie.

Vérifiez régulièrement que la batterie et son chargeur sont en parfait état. Voir également les indications au chapitre Entretien.

La batterie doit être chargée avant sa première utilisation. La batterie n'est chargée qu'à 30 % au moment de la livraison.

- Placez la batterie dans le chargeur de batterie. Assurez-vous que la batterie est connectée au chargeur de batterie.

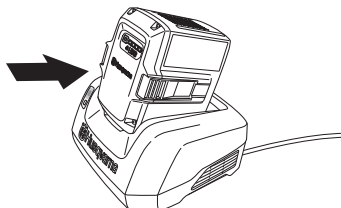

- Le témoin de chargement vert, sur le chargeur, est allumé lorsque la batterie est connectée au chargeur de la batterie.
- Lorsque toutes les lampes DEL sont sorties, la batterie est complètement chargée.

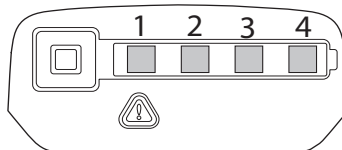

- Débranchez la fiche. Ne tirez jamais sur le câble d'alimentation pour le débrancher de la prise de courant.
- Dégagez la batterie du chargeur de batterie.

Voir le manuel distinct pour des instructions sur la manière de charger le sac à dos pour batterie.

État de charge

Vous pouvez charger les batteries au lithium-ion quel que soit le niveau de charge. Le processus de chargement peut être annulé ou recommencé quel que soit le niveau de charge de la batterie. Vous n'endommagerez pas la batterie. Une batterie pleine ne perdra pas sa charge même si elle est laissée dans le chargeur.

MANIPULATION DE LA BATTERIE

La batterie ne se recharge pas si sa température dépasse 50 °C (122 °F).

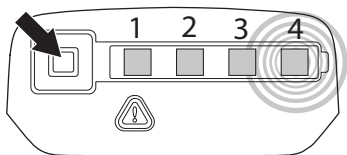

Affichage à LED	État de charge
La DEL 1 clignote.	La batterie est chargée à 0-25 %.
La DEL 1 est allumée, la DEL 2 clignote.	La batterie est chargée à 25-50 %.
Les DEL 1 et 2 sont allumées, la DEL 3 clignote.	La batterie est chargée à 50-75 %.
Les DEL 1, 2 et 3 sont allumées, la DEL 4 clignote.	La batterie est chargée à 75-100 %.
Les DEL 1, 2, 3 et 4 sont allumées	Lorsque toutes les DEL sont allumées, la batterie est pleine.

Transport et rangement

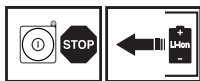

- La batterie au lithium-ion est soumise aux exigences de la loi sur les produits dangereux.
- Lors du transport commercial (par exemple par un transporteur tiers), des exigences spéciales doivent être respectées sur les emballages et étiquettes.
- Il est nécessaire de consulter un expert en matière dangereuse pour préparer l'élément à expédier. Veuillez également respecter les autres réglementations nationales éventuellement applicables.
- Bouchez ou masquez les contacts ouverts à l'aide de ruban adhésif et emballez la batterie de façon à ce qu'elle ne puisse pas bouger dans l'emballage.
- Sécurisez la machine pendant le transport.
- Retirez toujours la batterie lorsque vous rangez ou déplacez la machine.
- Rangez la batterie et le chargeur de batterie dans un endroit sec, à l'abri du gel et de l'humidité.
- Pour éviter tout accident, assurez-vous que la batterie n'est pas reliée à la machine au moment du remisage.
- Ne remisez pas la batterie dans des endroits présentant un risque d'électricité statique. Ne remisez jamais la batterie dans une boîte métallique.

- Rangez la batterie à un endroit où la température reste comprise entre 5 °C (41 °F) et 25 °C (77 °F) et ne les exposez jamais en plein soleil.
- Entreposer le chargeur de batterie dans un endroit où la température se situe entre 5 °C et 45 °C toujours à l'abri de la lumière directe du soleil.
- Si une batterie est déchargée, elle doit être rechargée avant d'être remise. Une batterie entreposée déchargée peut être endommagée. S'assurer que la charge de la batterie est comprise entre 30 et 50 % de sa capacité avant de la remettre pour une longue période.
- Rangez le chargeur de batterie uniquement dans un endroit sec et fermé.
- Assurez-vous de ranger la batterie séparément du chargeur de batterie. Stockez l'équipement dans un endroit verrouillé afin de le maintenir hors de portée des enfants et de toute personne incompétente.
- Avant de remettre la machine pour une période prolongée, veillez à ce qu'elle soit bien nettoyée et que toutes les mesures d'entretien aient été effectuées.

Mettez au rebut la batterie, le chargeur de batterie et la machine lorsqu'ils sont usagés

Ce symbole figurant sur le produit ou sur son emballage indique que ce produit ne peut pas être traité comme déchet ménager. Il doit être collecté et amené à une installation de récupération appropriée de déchets d'équipements électriques et électroniques.

En veillant à ce que ce produit soit correctement éliminé, vous pouvez contribuer à prévenir les conséquences négatives potentielles sur l'environnement et les hommes, qui pourraient sinon être le résultat d'un traitement incorrect des déchets de ce produit. Pour des informations plus détaillées sur le recyclage de ce produit, contactez votre commune ou le magasin où vous avez acheté le produit.

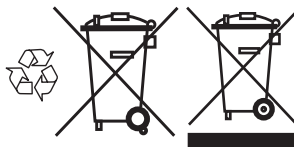

DÉMARRAGE ET ARRÊT

Contrôles avant la mise en marche



- Inspecter la zone de travail. Retirer tout objet susceptible d'être projeté.
- Vérifier l'équipement de coupe. Ne jamais utiliser des couteaux émoussés, craquelés ou abîmés.
- Vérifier que la machine est en parfait état d'utilisation. Contrôler que tous les écrous et boulons sont correctement serrés.
- Utiliser la machine uniquement pour les travaux auxquels elle est destinée.
- Contrôler que la poignée et les dispositifs de sécurité sont en bon état. Ne jamais utiliser une machine dont une pièce est manquante ou ayant été modifiée contrairement aux spécifications. Au besoin, utiliser des gants.
- Tous les carters doivent être correctement montés et sans défaut avant le démarrage de la machine.

Reliez la batterie à la machine.

Utilisez uniquement des batteries BLi Husqvarna d'origine.

- Insérez la batterie dans la machine. Vous devez pouvoir faire glisser facilement la batterie dans son support sur la machine. Si vous n'y parvenez pas, c'est que la batterie est mal insérée. La batterie se fixe toute seule dans son logement, ce qu'indique le « clic ». Assurez-vous que la batterie est montée correctement sur la machine.

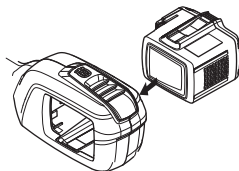

Démarrage et arrêt



AVERTISSEMENT! Veiller à ce qu'aucune personne non autorisée ne se trouve dans la zone de travail pour éviter le risque de blessures graves. Distance de sécurité: 15 mètres (50 ft.).

Démarrage

Allumez la machine. Appuyez sur le bouton de démarrage et maintenez-le enfoncé (>1 sec.) jusqu'à ce que la DEL verte s'allume.

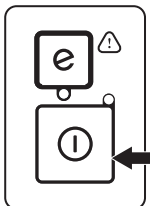

Appuyez ensuite sur la gâchette de puissance pour la relever et donner les pleins gaz.

Arrêt

Arrêtez la machine en relâchant la gâchette de puissance ou son blocage et désactivez la machine.

Enlevez la batterie de la machine : appuyez sur les deux boutons de libération et sortez-la de son logement.

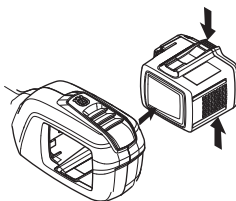

IMPORTANT! Retirez toujours la batterie afin d'éviter tout démarrage accidentel de la machine.

Méthodes de travail

IMPORTANT!

Ce chapitre traite des consignes de sécurité de base lors du travail avec un taille-haie.

Dans l'éventualité d'une situation rendant la suite du travail incertaine, consulter un expert. S'adresser au revendeur ou à l'atelier de réparation.

Évitez les tâches pour lesquelles vous ne vous sentez pas suffisamment qualifié.



AVERTISSEMENT! La machine peut provoquer des blessures personnelles graves. Lire attentivement les consignes de sécurité. Apprendre à bien utiliser la machine.



AVERTISSEMENT! Outil coupant. Ne jamais toucher l'outil sans avoir préalablement arrêté le moteur. Retirez toujours la batterie avant toute opération de maintenance sur la machine.

Règles élémentaires de sécurité



- Utiliser les équipements de protection personnelle. Voir au chapitre "Équipement de protection personnelle".
- Ne jamais laisser des enfants utiliser la machine ou se tenir à proximité.
- S'assurer que la zone de travail est bien dégagée et qu'aucune personne et aucun animal ne risquent d'entrer en contact avec l'équipement de coupe.
- Ne jamais laisser d'autres personnes utiliser la machine sans s'être assuré au préalable que ces personnes ont bien compris le contenu du mode d'emploi.
- Inspecter la zone de travail. Retirer tout objet susceptible d'être projeté.

- Ne jamais travailler debout sur une échelle, un tabouret, ou dans toute autre position élevée n'offrant pas une sécurité maximale.

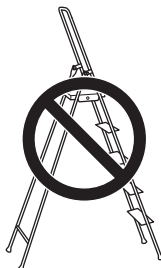

- **REMARQUE!** Ne jamais utiliser une machine si l'il n'est pas possible d'appeler au secours en cas d'accident. S'assurer qu'aucune personne ne s'approche à moins de 15 m pendant le travail.
- N'utilisez jamais la machine par mauvais temps, par exemple en cas de brouillard, de pluie, de vent violent, de froid intense, etc.
- Arrêtez immédiatement la machine si elle bute sur un objet ou si vous ressentez des vibrations. Retirez la batterie de la machine et vérifiez que la machine n'a subi aucun dommage.

SavE mode

La machine est équipée d'une fonction d'économie de la batterie (SavE). Activez cette fonction en appuyant sur le bouton SavE. Une DEL verte s'allume pour indiquer que la fonction est enclenchée.

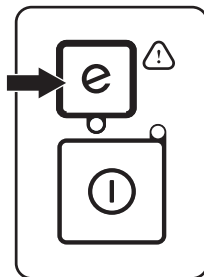

Fonction d'arrêt automatique

La machine est équipée d'une fonction d'arrêt qui désactive la machine lorsqu'elle n'est pas utilisée. Le voyant DEL vert s'éteint et la machine s'éteint après 45 secondes.

Consignes de sécurité pendant le travail



- Ne vous éloignez pas trop. Restez toujours en équilibre et sur vos appuis. Faites des pauses lorsque

TECHNIQUES DE TRAVAIL

vous en ressentez le besoin. Essayez aussi de varier votre position de travail.

- Ne déposez jamais la machine sans l'avoir d'abord éteinte et avoir retiré la batterie.
- Utiliser le harnais pour faciliter la manipulation de la machine et en alléger le poids.



AVERTISSEMENT! Attention aux objets projetés. Toujours utiliser des protections homologuées pour les yeux. Ne jamais se pencher au-dessus de la protection de l'équipement de coupe. Des cailloux, débris, etc. peuvent être projetés dans les yeux et causer des blessures très graves, voire la cécité.

Maintenir à distance toutes les personnes non concernées par le travail. Les enfants, les animaux, les spectateurs et les collègues de travail devront se trouver en dehors de la zone de sécurité, soit à au moins 15 mètres (50 ft.). Arrêter immédiatement la machine si une personne s'approche. Ne tournez jamais sur vous-même avec la machine sans vous assurer d'abord que personne ne se trouve dans la zone de sécurité.

- Toujours tenir la machine avec les deux mains. Porter la machine sur le côté du corps.



- Vérifiez qu'aucun vêtement et qu'aucune partie du corps n'entre en contact avec l'équipement de coupe lorsqu'il est activé.
- Après l'arrêt du moteur, maintenez mains et pieds à l'écart de l'équipement de coupe jusqu'à l'arrêt total de celui-ci.
- Attention aux éclats de bois pouvant être projetés durant le sciage. Ne pas couper trop près du sol. Des pierres ou tout autre objet sont susceptibles d'être projetés.
- Vérifier l'aire de travail à la recherche d'obstacles comme des câbles électriques, un animal, etc. ou de tout autre objet susceptible d'endommager l'accessoire de coupe comme un objet en métal.
- Si un objet se bloque dans les lames durant le travail, arrêtez le moteur et attendez l'arrêt total du moteur

avant de nettoyer les lames. Retirez la batterie de la machine.

- Ne laissez jamais la machine sans surveillance avec le moteur en marche.

Consignes de sécurité après le travail



- La protection pour le transport doit toujours être mise sur l'équipement de coupe quand la machine n'est pas utilisée.

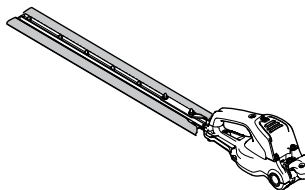

- Avant de commencer les travaux de nettoyage, de réparation ou d'inspection, assurez-vous que l'équipement de coupe est arrêté. Retirez la batterie de la machine.
- Toujours utiliser des gants de protection pour réparer l'équipement de coupe. Les couteaux sont très tranchants et peuvent facilement provoquer des coupures.
- Ranger la machine hors de portée des enfants.

Techniques de travail de base

- Travailler en effectuant des mouvements de balancier de bas en haut lors de la taille des côtés.

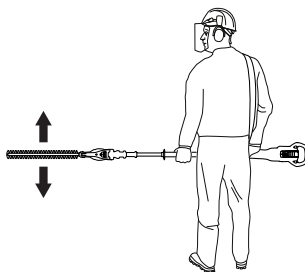

- Lors de la taille d'une haie, le moteur doit toujours être maintenu éloigné de la haie.

TECHNIQUES DE TRAVAIL

- Pour un meilleur équilibre, tenir la machine le plus près possible du corps.



- S'assurer que l'extrémité ne touche pas le sol.
- Ne jamais forcer, mais adopter un rythme de travail régulier, de sorte que toutes les branches puissent être coupées uniformément.

Modification de l'angle du taille-haie

Retirez la batterie de la machine.

L'unité de coupe peut être réglée à huit positions différentes pour faciliter le travail.

- Tirez vers le bas sur la poignée de réglage de la position.

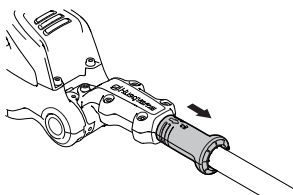

- Incliner l'unité de coupe à la position voulue à l'aide de cette poignée.

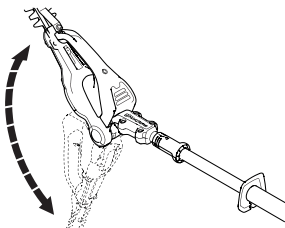

- Relâcher la poignée pour que l'unité de coupe soit verrouillée sur la position voulue.

Position de transport

- Toujours s'assurer d'utiliser la protection pour le transport et pour les longs déplacements.
- Retirez la batterie de la machine.
- Incliner l'unité de coupe à 180° dans votre direction.

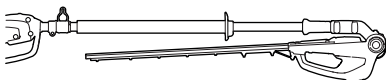

La machine ne peut pas fonctionner lorsqu'elle est en position de transport.

ENTRETIEN

Inspection et maintenance

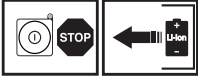

AVERTISSEMENT! Retirez toujours la batterie avant toute opération de maintenance sur la machine.

IMPORTANT! Ne nettoyez jamais la batterie ou le chargeur de batterie avec de l'eau.

Des produits de nettoyage puissants peuvent endommager le plastique.

L'entretien et la réparation de la machine exigent une formation spéciale. Ceci concerne particulièrement l'équipement de sécurité de la machine. Si les contrôles suivants ne donnent pas un résultat positif, s'adresser à un atelier spécialisé. L'achat de l'un de nos produits offre à l'acheteur la garantie d'un service et de réparations qualifiés. Si le point de vente n'assure pas ce service, s'adresser à l'atelier spécialisé le plus proche. N'utiliser que des pièces de rechange d'origine.

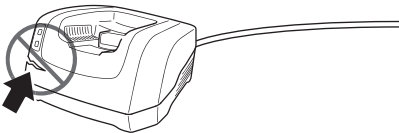

Vérifiez régulièrement que la batterie et son chargeur sont en parfait état.

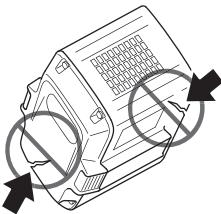

Nettoyage

Nettoyez la machine après son utilisation.

Vérifiez l'état de propreté de la batterie et du chargeur de batterie. Avant de placer la batterie dans le chargeur,

assurez-vous que les bornes de la batterie et du chargeur sont toujours propres et secs.

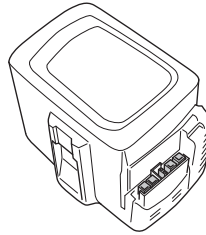

Veillez à maintenir les rails guides de la batterie en parfait état de propreté. Nettoyez les éléments en plastique avec un chiffon sec et propre.

Nettoyage et graissage

Avant et après utilisation, nettoyer les couteaux à l'aide de l'agent de nettoyage pour éliminer toute trace de résine et de sève.

Contrôler les bords des lames afin de détecter d'éventuels dommages ou déformations. Retirer toute bavure à l'aide d'une lime. Vérifiez que les lames bougent librement.

Lubrifier les barres de lame avant une longue période de remisage. Contactez votre revendeur Husqvarna pour obtenir de plus amples informations.

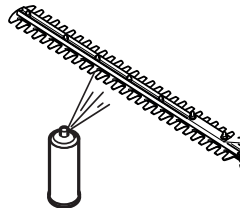

Demander à votre concessionnaire les renseignements sur les points de lubrification et la quantité de graisse nécessaire pour les engrenages. Utiliser une graisse de haute qualité conçue pour les produits Husqvarna.

Réglage de l'inclinaison de l'unité de coupe

Régler la tension du réglage de l'inclinaison à l'aide de la vis. Tourner la vis dans le sens horaire et antihoraire pour incliner facilement l'unité de coupe.

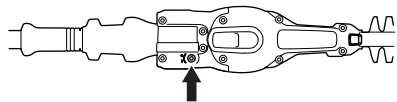

ENTRETIEN

Plan de recherche de pannes

Panneau de commande

Le dépannage s'effectue via le clavier.

Affichage à LED	Défaillances possibles	Action possible
La diode verte clignote.	Tension de batterie faible.	Charge de la batterie.
La DEL d'erreur clignote.	Surcharge.	L'équipement de coupe est coincé. Relâchez l'équipement de coupe.
	Écart de température.	Laissez la machine refroidir.
	Il convient d'appuyer simultanément sur la gâchette de puissance et le bouton d'activation.	Relâchez la gâchette de puissance pour activer la machine.
La machine ne tourne pas	Les connecteurs de batterie sont encrassés.	Nettoyez à l'aide d'air comprimé ou d'une brosse douce.
La DEL d'erreur s'allume en rouge.	Entretien	Contactez votre atelier spécialisé.

Résolution des problèmes liés à la batterie et/ou au chargeur de batterie pendant une phase de charge.

Batterie

Affichage à LED	Défaillances possibles	Action possible
La diode verte clignote.	Tension de batterie faible.	Charge de la batterie.
La LED « ERROR » clignote	Écart de température.	Utilisez la batterie dans des environnements où règne une température comprise entre -10 °C (14 °F) et 40 °C (104 °F).
	Surtension.	Contrôler que la tension secteur est conforme aux indications sur la plaque de la machine. Dégagez la batterie du chargeur de batterie.
La LED « ERROR » est allumée	Écart de tension entre cellules trop important (1 V).	Contactez votre atelier spécialisé.

Chargeur de batterie

Affichage à LED	Défaillances possibles	Action possible
La LED « ERROR » clignote	Écart de température.	N'utilisez le chargeur de batterie que si la température ambiante est comprise entre 5 °C (41 °F) et 40 °C (104 °F).
La LED « ERROR » est allumée		Contactez votre atelier spécialisé.

ENTRETIEN

Schéma d'entretien



AVERTISSEMENT! Retirez toujours la batterie avant toute opération de maintenance sur la machine.

La liste ci-dessous indique l'entretien à effectuer sur la machine. La plupart des points sont décrits à la section Entretien.

Entretien	Avant chaque utilisation	Entretien hebdomadaire	Entretien mensuel
Nettoyer l'extérieur de la machine.	Après chaque utilisation de la machine		
Contrôler que le contact de démarrage et d'arrêt fonctionne correctement et n'est pas endommagé.	X		
Assurez-vous que l'interrupteur à gâchette et son blocage fonctionnent correctement et en toute sécurité.	X		
Vérifiez que toutes les commandes sont intactes et en parfait état d'utilisation.	X		
Contrôler le couteau et le protège-couteau afin de détecter d'éventuels dommages ou fissures. Remplacer le couteau ou le protège-couteau en cas de choc ou de fissures.	X		
Remplacer l'unité de coupe si endommagée.	X		
Vérifier que le protège-main n'est pas abîmé. Remplacer la protection si nécessaire.	X		
S'assurer que toutes les vis et tous les écrous sont bien serrés.	X		
Vérifiez que la batterie est intacte.	X		
Vérifiez la charge de la batterie.	X		
Vérifiez que le chargeur de batterie est intact et fonctionnel.	X		
S'assurer que le verrou de position de l'unité de coupe est en état de marche.	X		
Vérifier que les vis assemblant les couteaux sont correctement serrées.		X	
Vérifiez les connexions entre la batterie et la machine, ainsi que la connexion entre la batterie et son chargeur.			X

CARACTÉRISTIQUES TECHNIQUES

Caractéristiques techniques

Moteur	536LiHE3
Type de moteur	BLDC (sans balais) 36 V
Poids	
Poids sans batterie, Lbs/kg	9,0/4,1
Poids avec batterie, Lbs/kg	12,1/5,5
Batterie par défaut	
Durée de fonctionnement de la batterie	
Durée de fonctionnement de la batterie, min, (fonctionnement libre) avec fonction SavE activée	100
Batterie par défaut	
Couteau	
Type	Double tranchant
Longueur de couteau, inch/mm	550
Vitesse des lames (entailles/min), avec fonction SavE activée	3500
Vitesse des lames (entailles/min), avec fonction SavE désactivée	4000

Niveaux sonores

Niveau de pression acoustique au niveau de l'oreille de l'utilisateur, mesuré selon EN 60745-1 et EN 60745-2-15, dB (A) : 84

Niveaux de vibrations

(voir rem. 1)

Niveaux de vibrations (a_{hv}) au niveau des poignées, mesurés selon EN 60745-1 et EN 60745-2-15, m/s^2 . 3,5/2,5

Remarque 1 Les données reportées pour le niveau de vibrations montrent une dispersion statistique typique (déviation standard) de 1,5 m/s^2 .

- La valeur totale déclarée des vibrations résulte d'une mesure conforme à une méthode d'essai standard et peut être utilisée pour comparer un outil à un autre.

- La valeur totale déclarée des vibrations peut également être utilisée dans le cadre d'une évaluation préliminaire d'exposition.

Batteries compatibles 536LiHE3.		
Batterie	BLi80	BLi150
Type	Lithium-Ion	Lithium-Ion
Capacité de la batterie, Ah	2,1	4,2
Tension, V	36	36
Poids, lb/kg	1,7/0,8	1,3/2,8

Chargeurs compatibles avec les batteries spécifiées, BLi.	
Chargeur de batterie	QC330
Tension secteur, V	100-240
Fréquence, Hz	50-60
Effet, W	330

ACLARACION DE LOS SIMBOLOS

Símbolos en la máquina:

Traducción del manual de funcionamiento original sueco.

¡ATENCIÓN! Si se utiliza mal o de manera negligente, un cortasetos puede ser una herramienta peligrosa y causar daños graves, incluso mortales. Es sumamente importante que lea y entienda el contenido de este manual de instrucciones.

Lea detenidamente el manual de instrucciones y asegúrese de entender su contenido antes de utilizar la máquina.

Utilice siempre:

- Casco protector cuando exista el riesgo de objetos que caen
- Protectores auriculares homologados
- Protección ocular homologada

Utilice siempre guantes protectores homologados.

Utilice botas antideslizantes y seguras.

El símbolo en el producto o en su envase indica que no se puede tratar este producto como desperdicio doméstico. Deberá por lo tanto depositarse en un centro de recogida adecuado para el reciclado de equipos eléctricos y electrónicos. (Rige sólo para Europa)

Corriente continua.

Esta máquina no tiene aislamiento eléctrico. Si la máquina entra en contacto o está en las proximidades de cables conductores de tensión, puede provocar la muerte o lesiones graves. La electricidad puede ser transmitida de un punto a otro formando un arco de tensión. A mayor tensión, mayor es la distancia que puede ser transmitida la electricidad. La electricidad también puede ser transmitida a través de ramas y otros objetos, especialmente si están mojados. Mantenga siempre como mínimo una distancia de 10 metros entre la máquina y un cable conductor de tensión u objetos que estén en contacto con el mismo. Si debe trabajar con una distancia de seguridad más corta, póngase siempre en contacto con la central eléctrica para cerciorarse de que la tensión está desconectada antes de empezar a trabajar.

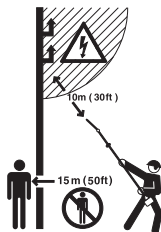

Ciclo de funcionamiento de la unidad de corte, tiempo de funcionamiento/ tiempo de inactividad

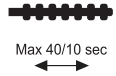

Símbolos que aparecen en la batería o el cargador de la batería:

Lea detenidamente el manual de instrucciones y asegúrese de entender su contenido antes de utilizar la máquina.



El producto debe depositarse en las instalaciones de reciclaje correspondientes. (Rige sólo para Europa)

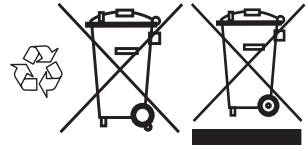

Transformador a prueba de fallos



Utilice y guarde el cargador de la batería solo en interiores.



Doble aislamiento



Los demás símbolos/etiquetas que aparecen en la máquina corresponden a requisitos de homologación específicos en determinados mercados.

Símbolos en el manual de instrucciones:

La máquina se enciende y se apaga pulsando el botón de encendido y parada.



Utilice siempre guantes protectores homologados.



Quite la batería. ¡IMPORTANTE! No olvide extraer la batería para evitar que la máquina se arranque accidentalmente.



Índice

ACLARACION DE LOS SIMBOLOS

Símbolos en la máquina:	43
Símbolos que aparecen en la batería o el cargador de la batería:	43
Símbolos en el manual de instrucciones:	43

INDICE

Índice	44
Antes de arrancar, observe lo siguiente:	44

INTRODUCCION

Apreciado cliente:	45
--------------------------	----

¿QUE ES QUE?

¿Qué es qué?	46
--------------------	----

INSTRUCCIONES GENERALES DE SEGURIDAD

Advertencias generales de seguridad relacionadas con la herramienta eléctrica	47
Equipo de protección personal	49
Batería y cargador de batería	50
Equipo de seguridad de la máquina	51

MANEJO DE LA BATERÍA

Batería	54
Cargador de batería	54
Transporte y almacenamiento	55
Eliminación de la batería, el cargador y la máquina	55

ARRANQUE Y PARADA

Control antes de arrancar	56
Conecte la batería a la máquina.	56
Arranque y parada	56

TECNICA DE TRABAJO

Instrucciones generales de trabajo	57
--	----

MANTENIMIENTO

Inspección y mantenimiento	60
Limpieza y lubricación	60
Tabla de localización de fallos	61
Programa de mantenimiento	62

DATOS TECNICOS

Datos técnicos	63
----------------------	----

Antes de arrancar, observe lo siguiente:

Lea detenidamente el manual de instrucciones.



¡ATENCIÓN! La exposición prolongada al ruido puede causar daños crónicos en el oído. Por consiguiente, use siempre protectores auriculares homologados.



¡ATENCIÓN! Bajo ninguna circunstancia debe modificarse la configuración original de la máquina sin autorización del fabricante. Utilizar siempre recambios originales. Las modificaciones y/o la utilización de accesorios no autorizadas pueden ocasionar accidentes graves o incluso la muerte del operador o de terceros.

Su garantía podría no abarcar daños o responsabilidades causados por el uso de accesorios o piezas de repuesto no autorizados.



¡ATENCIÓN! Si se utiliza mal o de manera negligente, un cortasetos puede ser una herramienta peligrosa y causar daños graves, incluso mortales. Es sumamente importante que lea y entienda el contenido de este manual de instrucciones.

Para contactar con Atención al cliente, llame al: **1-800-438-7297**

Contacte con nosotros a través de nuestro sitio web: www.husqvarna.com



¡ADVERTENCIA!

Este producto contiene o emite productos químicos que pueden causar cáncer, defectos congénitos u otros daños en el sistema reproductor.

INTRODUCCION

Apreciado cliente:

¡Felicidades por haber adquirido un producto Husqvarna! La historia de Husqvarna data del año 1689, cuando el Rey Karl XI encargó la construcción de una fábrica en la ribera del río Huskvarna para la fabricación de mosquetes. La ubicación junto al río Huskvarna era lógica, dado que el río se utilizaba para generar energía hidráulica. Durante los más de 300 años de existencia de la fábrica Husqvarna, se han fabricado productos innumerables; desde estufas de leña hasta modernas máquinas de cocina, máquinas de coser, bicicletas, motocicletas, etc. En 1956 se introdujo el primer cortacésped motorizado, seguido de la motosierra en 1959; y es en este segmento en el que actualmente trabaja Husqvarna.

Husqvarna es hoy uno de los principales fabricantes del mundo de productos de bosque y jardín, con la calidad y las prestaciones como principal prioridad. La idea de negocio es desarrollar, fabricar y comercializar productos motorizados para silvicultura y jardinería, así como para las industrias de construcción y obras públicas. Husqvarna tiene como objetivo estar en la vanguardia en lo que respecta a ergonomía, facilidad de empleo, seguridad y consideración ambiental; motivo por el cual ha desarrollado una serie de detalles para mejorar los productos en estas áreas.

Estamos convencidos de que usted apreciará con satisfacción la calidad y prestaciones de nuestro producto por mucho tiempo en adelante. Con la adquisición de alguno de nuestros productos, usted dispone de asistencia profesional con reparaciones y servicio en caso de ocurrir algo. Si ha adquirido el producto en un punto de compra que no es uno de nuestros concesionarios autorizados, pregúnteles por el taller de servicio más cercano.

Esperamos que su máquina le proporcione plena satisfacción y le sirva de ayuda por mucho tiempo en adelante. Tenga en cuenta que este manual de instrucciones es un documento de valor. Siguiendo sus instrucciones (de uso, servicio, mantenimiento, etcétera) puede alargar considerablemente la vida útil de la máquina e incrementar su valor de reventa. Si vende su máquina, entregue el manual de instrucciones al nuevo propietario.

¡Gracias por utilizar un producto Husqvarna!

Husqvarna AB trabaja constantemente para perfeccionar sus productos y se reserva, por lo tanto, el derecho a introducir modificaciones en la construcción y el diseño sin previo aviso.

¿QUE ES QUE?

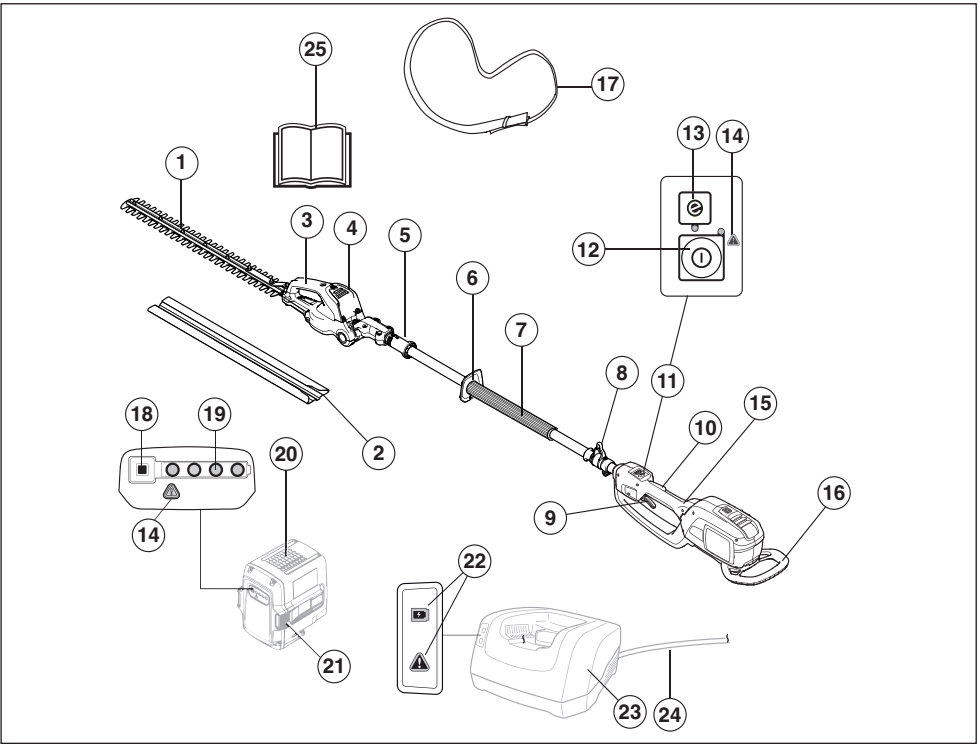

¿Qué es qué?

- | | |
|--|--|
| 1 Hoja y protección de la hoja | 14 Indicador de advertencias |
| 2 Protección para transportes | 15 Mango trasero |
| 3 Palanca para el ajuste de inclinación | 16 Protección contra impactos |
| 4 Cabezal de corte inclinable | 17 Arnés |
| 5 Fijación para el ajuste de inclinación | 18 Botón indicador de la batería |
| 6 Protección para la mano | 19 Estado de la batería |
| 7 Mango delantero | 20 Batería |
| 8 Gancho de sujeción, arnés | 21 Botones para extraer la batería |
| 9 Gatillo de alimentación | 22 Indicador de potencia y advertencia |
| 10 Bloqueo del gatillo de alimentación | 23 Cargador de batería |
| 11 Panel de control | 24 Hilo |
| 12 Botón de activación y desactivación | 25 Manual de instrucciones |
| 13 Botón SaveE | |

INSTRUCCIONES GENERALES DE SEGURIDAD

Advertencias generales de seguridad relacionadas con la herramienta eléctrica

Lea detenidamente el manual de instrucciones y asegúrese de entender su contenido antes de utilizar la máquina.

La máquina está diseñada solamente para el corte de ramas y ramitas.

No olvide extraer la batería para evitar que la máquina se arranque accidentalmente.



¡ATENCIÓN! Lea todas las advertencias e instrucciones de seguridad. No atender a estas advertencias e instrucciones puede provocar descargas eléctricas, incendios y lesiones graves.

¡IMPORTANTE!

Conserve todas las advertencias e instrucciones para su consulta. El término «herramienta eléctrica» empleado en las advertencias hace referencia a una herramienta eléctrica que funciona con conexión a la red de suministro (con cable) o a una herramienta que funciona con batería (sin cable).

Seguridad en el área de trabajo

- **Mantenga el área de trabajo limpia y bien iluminada.** Las zonas abarrotadas de cosas u oscuras favorecen los accidentes.
- **No maneje herramientas eléctricas en ambientes explosivos como aquellos en los que hay líquidos, gases o polvo inflamables.** Las herramientas eléctricas producen chispas que pueden inflamar el polvo o los vapores.
- **Mantenga alejados a los niños y a otras personas mientras trabaje con una herramienta eléctrica.** Las distracciones pueden hacer que pierda el control de esta.

Seguridad eléctrica

- **Los enchufes de las herramientas eléctricas deben corresponder a la toma de corriente utilizada. No modifique nunca el enchufe de modo alguno. No utilice adaptadores para las herramientas eléctricas con conexión a tierra.** No modificar los enchufes y usar las tomas de corriente que se adapten a estos reducirán el riesgo de descarga eléctrica.
- **Evite el contacto de su cuerpo con superficies puestas a tierra como tuberías, radiadores, cocinas y neveras.** Si su cuerpo está en contacto con el suelo, existe un mayor riesgo de descarga eléctrica.
- **No exponga las herramientas eléctricas a la lluvia o a ambientes húmedos.** El riesgo de recibir descargas eléctricas aumentará si penetra agua en la herramienta eléctrica.

- **Maneje el cable con cuidado. No lo utilice nunca para transportar, tirar o desenclufar la herramienta eléctrica. Manténgalo alejado de fuentes de calor, aceite, aristas vivas o piezas móviles.** Los cables dañados o enredados incrementan el riesgo de descarga eléctrica.
- **Cuando trabaje con una herramienta eléctrica en exteriores, utilice un alargador indicado para este uso.** Utilizar un cable adecuado para su uso en exteriores reduce el riesgo de descarga eléctrica.
- Si es necesario utilizar una herramienta eléctrica en un lugar húmedo, utilice suministro eléctrico protegido con un interruptor diferencial. La utilización de un interruptor diferencial reduce el riesgo de descargas eléctricas.

Seguridad personal

- **Esté siempre atento, fíjese en lo que está haciendo y utilice el sentido común cuando maneje una herramienta eléctrica. No utilice herramientas eléctricas si está cansado o bajo los efectos de estupefacientes, alcohol o medicamentos.** Un momento de descuido, mientras se trabaja con herramientas eléctricas, puede causar lesiones graves.
- **Utilice el equipo de protección individual. Utilice siempre protección para los ojos.** El equipo de protección, como la mascarilla antipolvo, los zapatos de seguridad antideslizantes, el casco o los protectores auditivos, utilizados en función de las condiciones de trabajo, reducirán el riesgo de lesiones.
- **Evite el encendido accidental de la herramienta. Asegúrese de que el interruptor está en la posición de apagado antes de conectar la máquina a la fuente de alimentación, cogerla o transportarla.** Transportar herramientas eléctricas con el dedo puesto sobre el interruptor o encenderlas con el interruptor en la posición de encendido puede provocar accidentes.
- **Quite todas las clavijas de ajuste o llaves de tuercas antes de encender la herramienta eléctrica.** Una llave de tuercas o clavija de ajuste que se ha dejado colocada en una pieza giratoria de la herramienta eléctrica puede causar lesiones.
- **No se estire demasiado. Mantenga una posición correcta y el equilibrio en todo momento.** Esto le permitirá controlar mejor la herramienta eléctrica en situaciones imprevistas.
- **Utilice la ropa adecuada. No utilice nunca ropa amplia ni joyas. Mantenga el pelo, la ropa y los guantes alejados de las piezas móviles.** La ropa amplia, las joyas o el pelo largo pueden quedar atrapados en las piezas móviles.
- **Si se suministran equipos de aspiración o captación de polvo, asegúrese de que estén conectados y se utilicen correctamente.** El uso de estos equipos puede reducir los riesgos derivados del polvo.

INSTRUCCIONES GENERALES DE SEGURIDAD

Uso y cuidado de la herramienta eléctrica

- **No sobrecargue la herramienta eléctrica. Utilice la herramienta eléctrica adecuada para el trabajo que debe realizar.** Con la herramienta eléctrica apropiada hará el trabajo mejor y con mayor seguridad a la potencia para la que fue diseñada.
- **No utilice la herramienta eléctrica si el interruptor no funciona.** Las herramientas que no se puedan controlar con el interruptor son peligrosas y deben repararse.
- **Desconecte el enchufe de la fuente de alimentación y/o la batería de la herramienta eléctrica antes de realizar cualquier ajuste, cambiar accesorios o guardarla.** Estas medidas de seguridad preventivas reducen el riesgo de encendido accidental de la herramienta eléctrica.
- **Guarde las herramientas eléctricas que no se utilicen fuera del alcance de los niños y no permita que personas no familiarizadas con su uso o con estas instrucciones las manejen.** Las herramientas eléctricas resultan peligrosas en manos de usuarios no cualificados.
- **Cuide las herramientas. Compruebe que no haya partes móviles mal alineadas o trabadas, piezas rotas o cualquier otra circunstancia que pueda afectar al funcionamiento de la herramienta eléctrica. Si detecta daños, haga reparar la herramienta eléctrica antes de utilizarla.** Muchos accidentes se deben al uso de herramientas eléctricas que carecen de un mantenimiento adecuado.
- **Mantenga las herramientas de corte afiladas y limpias.** Las herramientas de corte con aristas afiladas y un mantenimiento adecuado tienen menos probabilidades de trabarse y son más fáciles de controlar.
- **Utilice la herramienta eléctrica, los accesorios, útiles, etc. según se indica en estas instrucciones, teniendo en cuenta las condiciones de trabajo y la tarea que debe realizar.** El uso de la herramienta eléctrica para trabajos distintos a aquellos para los que fue diseñada podría dar lugar a situaciones peligrosas.

Uso y cuidado de la herramienta con batería

- **Efectúe las recargas únicamente con el cargador especificado por el fabricante.** Un cargador apto para un tipo de batería puede comportar riesgo de incendio al utilizarse con otra batería distinta.
- **Utilice las herramientas eléctricas únicamente con las baterías específicas para ellas.** El uso de otra batería puede comportar riesgo de lesiones e incendio.
- **Cuando una batería no se esté utilizando, manténgala alejada de objetos metálicos que puedan conectar un terminal a otro, como clips,**

monedas, llaves, clavos, tornillos u otros objetos metálicos pequeños. Un cortocircuito en los terminales de la batería puede causar quemaduras o un incendio.

- **En condiciones extremas, el líquido puede expulsarse de la batería; evite el contacto. Si se produjera un contacto accidentalmente, enjuáguese con agua. Si el líquido se introdujera en los ojos, acuda a un médico.** El líquido expulsado de la batería puede causar irritaciones o quemaduras.

Servicio

- **Solicite que su herramienta eléctrica sea reparada por personal cualificado y utilizando únicamente piezas de repuesto originales.** Esto garantizará la seguridad de la herramienta.

Advertencias de seguridad sobre el cortasetos: seguridad personal

- **Utilice las dos manos para trabajar con el cortasetos. Si lo utiliza solo con una, podría perder el control y causar lesiones personales graves.**
 - **Mantenga todas las partes del cuerpo lejos de la cuchilla de la cortadora. No retire el material cortado ni sujete el material que va a cortar mientras las cuchillas están en movimiento. Asegúrese de que el interruptor está en la posición de apagado mientras extrae el material atascado. Las cuchillas se ponen en punto muerto después de apagar la máquina.** Un momento de descuido, mientras se trabaja con el cortasetos, puede causar lesiones graves.
 - **Para transportar el cortasetos, utilice el mango con la hoja de la cortadora inmóvil. Siempre coloque la cubierta del dispositivo de corte cuando transporte o almacene el cortasetos.** El manejo adecuado del cortasetos reducirá la posibilidad de daños personales causados por las hojas de la cortadora.
 - **Sujete la herramienta eléctrica únicamente mediante la superficie de agarre aislada, ya que la cuchilla de la cortadora puede entrar en contacto con algún cable oculto o con el suyo propio.** Si las cuchillas de la cortadora entran en contacto con un cable con tensión, pueden hacer que las partes metálicas de la herramienta eléctrica queden expuestas a tensión y pueden producir al usuario una sacudida eléctrica.
 - **PELIGRO: Mantenga las manos alejadas de la cuchilla.** El contacto con la cuchilla puede provocar graves lesiones personales.
- ## Advertencias de seguridad para podadoras de setos de extensión
- **No utilice el cortasetos de alcance extendido en condiciones meteorológicas adversas, especialmente cuando hay un pronóstico de**

INSTRUCCIONES GENERALES DE SEGURIDAD

tormentas eléctricas. Esto disminuye el riesgo de ser alcanzado por un rayo.

- **Para reducir el riesgo de electrocución, nunca utilice el cortasetos cerca del tendido eléctrico.** El contacto o el uso cerca del tendido eléctrico puede provocar daños graves o sacudidas eléctricas que pueden ser fatales.
- **Siempre utilice ambas manos cuando opere el cortasetos de alcance extendido.** Sostenga el cortasetos de alcance extendido con ambas manos para evitar una pérdida de control.
- **Siempre utilice una protección para cabeza y rostro cuando opere el cortasetos de alcance extendido sobre la cabeza.** La caída de residuos puede provocar daños personales.

¡IMPORTANTE!

No olvide extraer la batería antes de realizar cualquier tarea de mantenimiento de la máquina.

Debe vigilarse a los niños para asegurarse de que no juegan con el aparato.

Guarde la máquina fuera del alcance de los niños. No permita nunca que los niños u otras personas sin formación utilicen o reparen la máquina o su batería. La legislación local regula la edad del usuario.

No utilice nunca una máquina que haya sido modificada de modo que ya no coincida con la configuración original.

Utilice el equipo de protección personal. Vea las instrucciones bajo el título "Equipo de protección personal".

Durante el trabajo, el usuario de la máquina debe procurar que ninguna persona o animal se acerque a más de 15 metros (50 ft.) de la máquina.

No utilice nunca la máquina en condiciones climáticas desfavorables, como niebla, lluvia, viento fuerte, frío intenso, etc. Las temperaturas extremadamente calurosas pueden provocar el sobrecalentamiento de la máquina.

No utilice nunca una máquina defectuosa. Lleve a cabo las comprobaciones de seguridad y siga las instrucciones de mantenimiento y servicio de este manual. Algunas medidas de mantenimiento y servicio deben ser efectuadas por especialistas formados y cualificados. Consulte las instrucciones del apartado Mantenimiento.

Antes de utilizar la máquina, realice una inspección general. Consulte el programa de mantenimiento.



¡ATENCIÓN! Esta máquina genera un campo electromagnético durante el funcionamiento. Este campo magnético puede, en determinadas circunstancias, interferir con implantes médicos activos o pasivos. Para reducir el riesgo de lesiones graves o letales, las personas que utilizan implantes médicos deben consultar a su médico y al fabricante del implante antes de emplear esta máquina.



¡ATENCIÓN! No permita nunca que los niños utilicen la máquina ni permanezcan cerca de ella. La máquina es muy fácil de arrancar y los niños podrían hacerlo si no se les vigila lo suficiente. Ello puede comportar riesgo de daños personales graves. Por consiguiente, desconecte la batería cuando la máquina no esté bajo control.



¡ATENCIÓN! Las cuchillas defectuosas pueden aumentar el riesgo de accidentes.

Equipo de protección personal

¡IMPORTANTE!

Si se utiliza mal o de manera negligente, un cortasetos puede ser una herramienta peligrosa y causar daños graves, incluso mortales. Es sumamente importante que lea y entienda el contenido de este manual de instrucciones.

Para trabajar con la máquina debe utilizarse un equipo de protección personal homologado. El equipo de protección personal no elimina el riesgo de lesiones, pero reduce su efecto en caso de accidente. Pida a su distribuidor que le asesore en la elección del equipo.



¡ATENCIÓN! Cuando use protección auditiva preste siempre atención a las señales o llamados de advertencia. Sáquese siempre la protección auditiva inmediatamente después de parar el motor.

PROTECCION AUDITIVA

Se debe utilizar protección auditiva con suficiente capacidad de reducción sonora.



INSTRUCCIONES GENERALES DE SEGURIDAD

PROTECCION OCULAR

Se debe utilizar siempre protección ocular homologada. Si se utiliza visor, deben utilizarse también gafas protectoras homologadas. Por gafas protectoras homologadas se entienden las que cumplen con la norma ANSI Z87.1 para EE.UU. o EN 166 para países de la UE.



GUANTES

Se deben utilizar guantes cuando sea necesario, por ejemplo al montar el equipo de corte.



BOTAS

Utilice botas o zapatos antirresbalantes y fuertes.



VESTIMENTA

Use ropas de material resistente a los desgarros y no demasiado amplias para evitar que se enganchen en ramas, etc. Use siempre pantalones largos gruesos. No trabaje con joyas, pantalones cortos, sandalias ni los pies descalzos. No lleve el cabello suelto por debajo de los hombros.

PRIMEROS AUXILIOS

Tenga siempre a mano el equipo de primeros auxilios.



Batería y cargador de batería

En este apartado se describe la seguridad de la batería y del cargador del producto.

Solo use las baterías originales Husqvarna con los productos Husqvarna, y solo cárguelas en un cargador QC de baterías original de Husqvarna. Las baterías están encriptadas mediante software.

Utilice solo baterías originales Husqvarna BLi en la máquina.

Seguridad de la batería

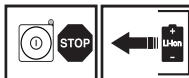

Las baterías recargables Husqvarna, BLi, solo pueden utilizarse como fuente de alimentación de los aparatos sin cables Husqvarna para los que han sido diseñadas. Para evitar daños, la batería no debe utilizarse como fuente de alimentación de otros dispositivos.

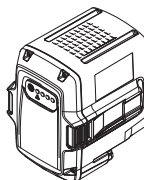

¡ATENCIÓN! Mantenga la batería lejos de la luz directa del sol, de fuentes de calor o de llamas abiertas. Existe el riesgo de que la batería explote si se arroja a un fuego abierto. Existe riesgo de quemaduras por calor o quemaduras químicas.



¡ATENCIÓN! Evite que el ácido de la batería entre en contacto con la piel. El ácido de la batería puede causar irritación cutánea, quemaduras o heridas corrosivas. Si el ácido entra en contacto con los ojos, no los frote: enjuáguelos con abundante agua durante al menos 15 minutos. Consulte con un médico. En caso de contacto accidental, lave siempre la piel expuesta con abundante agua y jabón.



¡ATENCIÓN! No conecte nunca los bornes de la batería a llaves, monedas, tornillos u otros objetos metálicos, ya que podría causar un cortocircuito en la batería. No inserte nunca objetos en los conductos de ventilación de la batería.

Las baterías que no se utilicen deben mantenerse alejadas de objetos metálicos como clavos, monedas o joyas. No intente desmontar o aplastar la batería.

- Utilice la batería en entornos en los que la temperatura se encuentre entre los -10 °C (14 °F) y los 40 °C (104 °F).
- No exponga la batería a microondas o altas presiones.

INSTRUCCIONES GENERALES DE SEGURIDAD

- Nunca limpie la batería o el cargador con agua. Consulte también las instrucciones bajo el título Mantenimiento.
- Guarde la batería lejos del alcance de los niños.
- Mantenga la batería resguardada de la lluvia y la humedad.

Seguridad del cargador de la batería

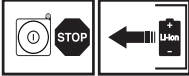

Utilice únicamente cargadores Husqvarna QC para cargar las baterías de sustitución Husqvarna BLi.

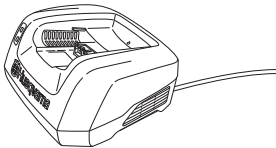

¡ATENCIÓN! Reduzca al mínimo el riesgo de sufrir una descarga eléctrica o un cortocircuito del siguiente modo:

No introduzca nunca un objeto en las ranuras de refrigeración del cargador.

No intente desmontar el cargador.

Nunca conecte los terminales del cargador a objetos metálicos.

Utilice tomas de corriente homologadas y en perfecto estado.



¡ATENCIÓN! No utilice el cargador cerca de materiales corrosivos o inflamables. No cubra el cargador. Desenchufe el cargador en caso de humareda o incendio. Preste atención al riesgo de incendio.

- Compruebe periódicamente que el cable de conexión del cargador esté en buen estado y que no tenga grietas.
- Nunca agarre el cargador por el cable y no tire del cable para desenchufarlo.
- Utilice un dispositivo de corriente residual (RCI) para aumentar la seguridad. Se ha incorporado un dispositivo de corriente residual para proteger al usuario en caso de fallo eléctrico.
- **Cuando trabaje con una herramienta eléctrica en exteriores, utilice un alargador indicado para este uso.** Utilizar un cable adecuado para su uso en exteriores reduce el riesgo de descarga eléctrica.
- Utilice únicamente cables alargadores de exteriores de tres hilos que cuenten con conexiones a tierra de

tres clavijas y receptáculos de tierra compatibles con el enchufe del dispositivo.

- Compruebe con regularidad que el cable de conexión del cargador de la batería esté intacto y que no tenga roturas. Mantenga todos los cables y extensiones alejados del agua, aceite y bordes afilados. Asegúrese de que el cable no quede atrapado en puertas, cercos ni elementos similares. De lo contrario, puede provocar la electrificación del cargador. Compruebe los cables alargadores de manera regular y sustitúyalos si están dañados.

No utilice:

- un cargador defectuoso o dañado o una batería defectuosa, dañada o deformada;

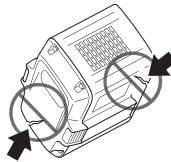

No cargue:

- baterías no recargables en el cargador ni las utilice en la máquina;
- el cargador de batería para cargar la batería en el exterior.
- la batería en ambientes húmedos o con lluvia;
- la batería expuesta a la luz solar directa.

Utilice el cargador únicamente cuando la temperatura del entorno se encuentre entre los 5 °C (41 °F) y los 40 °C (104 °F). Utilice el cargador en un entorno ventilado, seco y sin polvo.

Equipo de seguridad de la máquina

En este capítulo se describen los componentes de seguridad de la máquina, su función y el modo de efectuar el control y el mantenimiento para garantizar un funcionamiento óptimo. En cuanto a la ubicación de estos componentes en su máquina, vea el capítulo ¿Qué es qué?.

La vida útil o el funcionamiento de la máquina puede acortarse y el riesgo de accidentes puede aumentar si el mantenimiento de la máquina no se hace de forma adecuada y si los trabajos de servicio y / o reparación no se efectúan de manera profesional. Para más información, consulte con el taller de servicio oficial más cercano.

INSTRUCCIONES GENERALES DE SEGURIDAD

¡IMPORTANTE!

Todos los trabajos de servicio y reparación de la máquina requieren una formación especial. Esto es especialmente importante para el equipo de seguridad de la máquina. Si la máquina no pasa alguno de los controles indicados a continuación, acuda a su taller de servicio local. La compra de alguno de nuestros productos le garantiza que puede recibir un mantenimiento y servicio profesional. Si no ha adquirido la máquina en una de nuestras tiendas especializadas con servicio, solicite información sobre el taller de servicio más cercano.



¡ATENCIÓN! Nunca utilice una máquina que tenga un equipo de seguridad defectuoso. Efectúe el control y mantenimiento del equipo de seguridad de la máquina como se describió en este capítulo. Si su máquina no pasa todos los controles, entréguela a un taller de servicio para su reparación.

Panel de control

Asegúrese de que la máquina se enciende y apaga al pulsar y mantener pulsado durante más de un segundo el botón de activación y desactivación (1). El LED verde (2) está encendido o apagado.

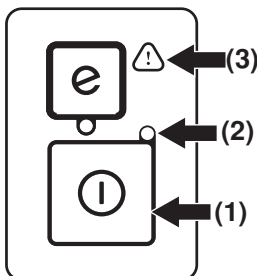

El símbolo de advertencia parpadeante (3) y el LED verde (2) encendido pueden indicar que:

- no es posible aplicar toda la potencia y, al mismo tiempo, activar la máquina. Suelte el gatillo de alimentación y se activará la máquina.
- la máquina está bloqueada. Desactive la máquina. Extraiga la batería de la máquina. Retire las ramas y otros materiales que queden atascados en las cuchillas.
- la máquina se ha sobrecargado debido a un exceso de uso. Suelte el gatillo de alimentación y se activará la máquina.

Si el símbolo de advertencia (3) parpadea, indica que la máquina está muy caliente y esta se desactivará. Cuando la máquina recupere la temperatura normal, estará lista para funcionar y podrá volver a activarla.

La luz roja de advertencia fija (3) indica que es necesario reparar la máquina.

Bloqueo del gatillo de alimentación

El gatillo de alimentación está destinado a evitar un uso accidental. Es necesario pulsar tanto el bloqueo del gatillo de alimentación como el gatillo. Es indiferente el orden en que se pulse el bloqueo del gatillo de alimentación y el gatillo. Al soltar el mango, el gatillo de alimentación y el bloqueo vuelven ambos a sus posiciones originales. El movimiento se controla mediante muelles independientes. En esta posición el gatillo de alimentación se bloquea automáticamente cuando no está en funcionamiento.

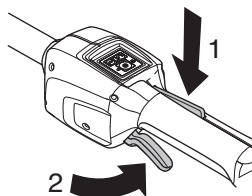

Encienda la máquina.

Asegúrese de que el gatillo de alimentación está bloqueado y que el bloqueo está en la posición inicial.

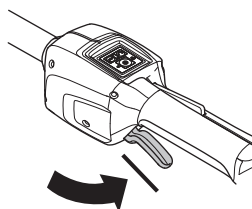

Presione el bloqueo del gatillo de alimentación y compruebe que vuelve a su posición inicial al soltarlo.

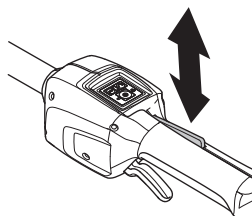

INSTRUCCIONES GENERALES DE SEGURIDAD

Compruebe que el gatillo de alimentación y el bloqueo se mueven con facilidad y que sus sistemas de muelle de retorno funcionan.

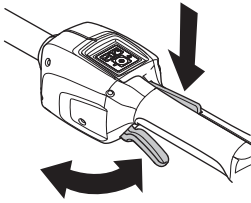

La unidad de corte debe detenerse en un lapso de 3 segundos.

Consulte las instrucciones del apartado Arranque. Ponga en marcha la máquina y aplique la máxima potencia. Suelte el gatillo de alimentación y compruebe que el equipo de corte se detenga y permanezca inmóvil.

Protección para la mano



La protección para la mano impide que la mano entre en contacto con las cuchillas en funcionamiento, por ejemplo si el operario pierde el agarre del mango delantero.

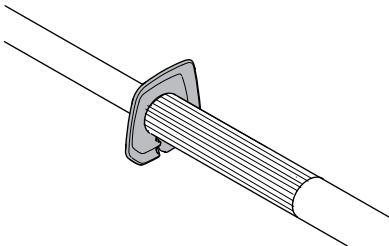

- Compruebe que la protección para la mano esté firmemente montada.
- Compruebe que la protección para la mano esté completa.

MANEJO DE LA BATERÍA

Batería

En la pantalla puede verse la carga de la batería y si hay algún problema con ella. La carga de la batería se muestra durante cinco segundos después de apagar la máquina o pulsar el botón del indicador de la batería. El símbolo de advertencia de la batería se enciende cuando se produce un error. Consulte los códigos de error.

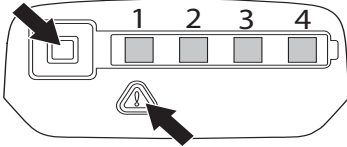

Indicadores LED	Estado de la batería
Todos los LED están encendidos	Carga completa (75-100 %).
LED 1, LED 2 y LED 3 encendidos.	La batería está entre el 50 y el 75 % de su carga.
LED 1 y LED 2 encendidos.	La batería está cargada en un 25-50 %.
LED 1 encendido.	La batería registra una carga del 0-25 %.
El LED 1 parpadea.	La batería está descargada. Cargue la batería.

Cargador de batería



¡ATENCIÓN! Riesgo de descarga eléctrica y cortocircuito. Utilice tomas de corriente homologadas y en perfecto estado. Asegúrese de que el cable no esté dañado. En caso de que así sea, sustitúyalo.

Conexión del cargador

- Conecte el cargador a la tensión y la frecuencia indicadas en la placa de características. Conecte el aparato eléctrico en una toma de corriente conectada a tierra. El LED del cargador parpadea en verde una vez.

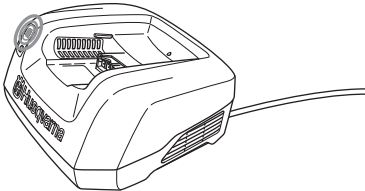

- La batería no se cargará si su temperatura supera los 50 °C (122 °F). En ese caso, el cargador refrigerará la batería.

Conexión de la batería al cargador.

Compruebe periódicamente que el cargador y la batería están intactos. Consulte también las instrucciones bajo el título Mantenimiento.

La batería debe cargarse antes de utilizarse por primera vez. La batería cuenta con el 30 % de carga cuando se entrega.

- Coloque la batería en el cargador. Asegúrese de que la batería esté conectada al cargador.

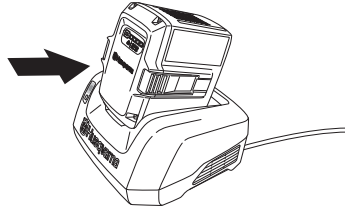

- La luz de carga verde del cargador permanece encendida cuando la batería está conectada al cargador.
- Cuando todas las luces LED se apagan, la batería está completamente cargada.

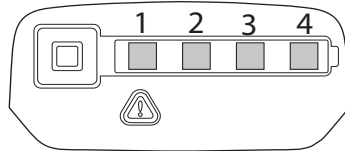

- Desenchufe el cargador. Nunca tire del cable de alimentación para desenchufar el cargador de la toma de corriente.
- Retire la batería del cargador.

Consulte el manual que viene por separado para obtener instrucciones sobre cómo cargar la batería de espalda.

Estado de carga

Las baterías de iones de litio pueden cargarse independientemente de su nivel de carga. El proceso de carga puede interrumpirse o iniciarse sin que afecte el nivel de carga de la batería. La batería no sufre daños. Una batería completamente cargada no pierde su carga aun cuando se deje en el cargador.

La batería no se cargará si su temperatura supera los 50 °C (122 °F).

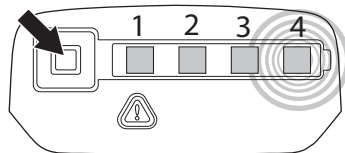

MANEJO DE LA BATERÍA

Pantalla LED	Estado de carga
El LED 1 parpadea.	La batería registra una carga del 0-25 %.
LED 1 encendido y LED 2 parpadeando.	La batería está cargada en un 25-50 %.
LED 1 y LED 2 encendidos; LED 3 parpadeando.	La batería está entre el 50 y el 75 % de su carga.
LED 1, LED 2 y LED 3 encendidos; LED 4 parpadeando.	La batería esta cargada en un 75-100 %.
LED 1, LED 2, LED 3 y LED 4 encendidos.	Cuando todos los LED de la batería están encendidos, indica que está completamente cargada.

Transporte y almacenamiento

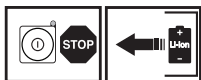

- Las baterías de iones de litio que se incluyen cumplen con los requerimientos de la Legislación de productos peligrosos.
- Deben cumplirse los requisitos de embalaje y etiquetado a la hora de realizar transportes comerciales por parte de terceros o agentes de transporte.
- Es necesario consultar a un experto en materiales peligrosos para preparar el artículo que se va a enviar. También debe tener en cuenta cualquier normativa nacional más detallada aplicable.
- Coloque cinta aislante sobre los contactos abiertos o tápelos y embale la batería de tal forma que no se mueva dentro del paquete.
- Asegure la máquina durante el transporte.
- No olvide extraer la batería para el almacenamiento o transporte.
- Almacene la batería y el cargador en un lugar seco, sin humedad ni escarcha.
- Para evitar accidentes, asegúrese de que su batería no esté conectada a la máquina cuando la almacene.
- No almacene la batería en lugares donde pueda generarse electricidad estática. No transporte nunca la batería en una caja metálica.
- Guarde la batería en un lugar donde la temperatura sea de entre 5 °C y 25 °C y que nunca esté expuesto directamente al sol.
- Guarde el cargador de la batería en un lugar donde la temperatura sea de entre 5 °C y 45 °C y que nunca esté expuesto directamente al sol.

- Una batería descargada se debe cargar antes de su almacenamiento. Una batería descargada que se almacena sin cargar puede sufrir daños. Asegúrese de que la batería tenga de un 30 % a 50 % de carga antes de guardar el aparato durante períodos prolongados.
- Almacene el cargador únicamente en un lugar cerrado y seco.
- Asegúrese de almacenar la batería y el cargador por separado. Almacene la cortadora en lugar seguro fuera del alcance de los niños y personas no calificadas para su uso.
- Antes del almacenaje prolongado, limpie bien la máquina y haga el servicio completo.

Eliminación de la batería, el cargador y la máquina

El símbolo en el producto o en su envase indica que no se puede tratar este producto como desperdicio doméstico. Deberá por lo tanto depositarse en un centro de recogida adecuado para el reciclado de equipos eléctricos y electrónicos.

Haciendo que este producto sea manipulado adecuadamente, se ayuda a evitar consecuencias negativas potenciales para el medio ambiente y las personas, lo que puede ocurrir con la manipulación inadecuada como residuos del producto. Para obtener información más detallada sobre el reciclado de este producto, contacte con la oficina municipal local, con el servicio de eliminación de desperdicios domésticos o con la tienda donde compró el producto.

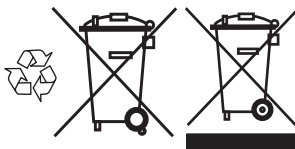

ARRANQUE Y PARADA

Control antes de arrancar



- Inspeccione el área de trabajo. Retire objetos que puedan ser lanzados.
- Controle el equipo de corte. Nunca utilice cuchillas romas, agrietadas o dañadas.
- Controle que la máquina esté en excelentes condiciones de funcionamiento. Verifique que todas las tuercas y tornillos estén apretados.
- Utilice la máquina solamente para el uso al que está destinada.
- Controle que los mangos y las funciones de seguridad estén en buenas condiciones. No utilice nunca una máquina que carece de una pieza o que ha sido modificada fuera de las especificaciones. Se deben utilizar guantes cuando sea necesario.
- Todas las cubiertas deben estar correctamente montadas y en buenas condiciones antes de arrancar la máquina.

Conecte la batería a la máquina.

Utilice solo baterías originales Husqvarna BLi en la máquina.

- Coloque la batería en la máquina. La batería debe deslizarse fácilmente en su compartimento de la máquina. Si la batería no se desliza con facilidad, es porque no se está colocando correctamente. La batería quedará fija en su posición cuando oiga un «clíc». Asegúrese de que la batería está correctamente acoplada en la máquina.

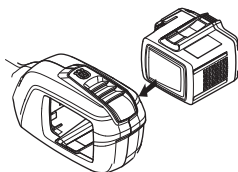

Arranque y parada



¡ATENCIÓN! Asegúrese de que no haya personas desautorizadas en la zona de trabajo, de lo contrario, se corre el riesgo de ocasionar graves daños personales. La distancia de seguridad es de 15 metros (50 ft.).

Arranque

Encienda la máquina. Mantenga pulsado el botón de arranque durante más de un segundo, hasta que se encienda el LED verde.

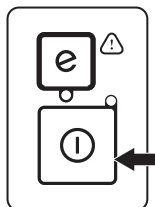

A continuación, presione el gatillo de alimentación para aplicar la potencia máxima.

Parada

Pare la máquina soltando el gatillo de alimentación o el bloqueo del gatillo de alimentación y desactive la máquina.

Extraiga la batería de la máquina presionando los dos botones y tirando de la batería.

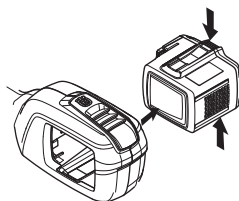

¡IMPORTANTE! No olvide extraer la batería para evitar que la máquina se arranque accidentalmente.

TECNICA DE TRABAJO

Instrucciones generales de trabajo

¡IMPORTANTE!

Este capítulo trata de las reglas de seguridad básicas para trabajar con el cortasetos.

Cuando se vea en una situación insegura para continuar el trabajo, debe consultar a un experto. Póngase en contacto con su distribuidor o taller de servicio.

Evite todo uso para el cual no se sienta suficientemente calificado.



¡ATENCIÓN! La máquina puede ocasionar lesiones graves. Lea atentamente las instrucciones de seguridad. Aprenda a utilizar la máquina.



¡ATENCIÓN! Herramienta cortante. No toque la herramienta sin apagar antes el motor. No olvide extraer la batería antes de realizar cualquier tarea de mantenimiento de la máquina.

Reglas básicas de seguridad



- Utilice el equipo de protección personal. Vea las instrucciones bajo el título "Equipo de protección personal".
- No permita nunca que los niños utilicen la máquina ni permanezcan cerca de ella.
- Observe el entorno y asegúrese de que no haya riesgo de tocar a personas o animales con el equipo de corte.
- Nunca deje que terceros utilicen la máquina sin asegurarse primero de que hayan entendido el contenido de este manual de instrucciones.
- Inspeccione el área de trabajo. Retire objetos que puedan ser lanzados.

- No trabaje nunca desde una escalera, taburete u otra posición elevada que no tenga un apoyo completamente seguro.

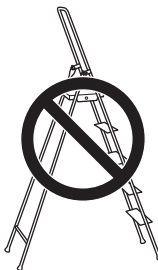

- ¡NOTA! No use nunca una máquina si no tiene posibilidad de pedir auxilio si se produce un accidente. Controle que nadie se acerque a menos de 15 metros durante el trabajo.
- No utilice nunca la máquina en condiciones climáticas desfavorables, como niebla, lluvia, viento fuerte, frío intenso, etc.
- Si choca contra algún objeto o si se producen vibraciones fuertes, pare la máquina. Extraiga la batería de la máquina y compruebe que no esté dañada.

SavE mode

La batería cuenta con una función de ahorro de batería (SavE). Active dicha función pulsando el botón SavE. Se encenderá un LED verde que indica que la función de ahorro está activada.

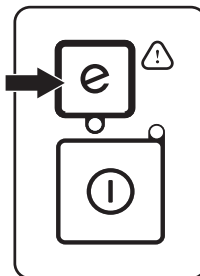

Función de apagado automático

La máquina está equipada con una función automática que desactiva la máquina cuando no se utiliza. La luz LED verde dejará de brillar y se apagará la máquina después de 45 segundos.

TECNICA DE TRABAJO

Instrucciones de seguridad durante el trabajo



- No se estire demasiado. Mantenga una posición correcta y el equilibrio en todo momento. Tome descansos cuando lo necesite. También trate de variar su posición de trabajo.
- No deje nunca la máquina en el suelo sin apagarla antes y quitarle la batería.
- Utilice el arnés para facilitar el manejo de la máquina y descargar su peso.



¡ATENCIÓN! Advertencia de objetos lanzados. Utilice siempre gafas protectoras homologadas. No se incline nunca sobre la protección del equipo de corte. Hay riesgo de lanzamiento de piedras, suciedad, etcétera, contra los ojos; causando ceguera o daños graves.

Mantenga alejados a los terceros. Los niños, animales, curiosos y ayudantes deben mantenerse fuera de la zona de seguridad de 15 metros (50 ft.). Pare la máquina inmediatamente si alguien se acerca. Nunca gire con la máquina si no ha verificado antes que la zona de seguridad atrás de Ud. está vacía.

- Utilice siempre las dos manos para sostener la máquina. Mantenga la máquina al costado de su cuerpo.



- Procure que ninguna prenda de vestir ni ninguna parte del cuerpo entre en contacto con el equipo de corte cuando está activado.
- Al apagar el motor, mantenga las manos y los pies alejados del equipo de corte hasta que el motor se detenga por completo.
- Tenga cuidado con los trozos de rama que pueden salir despedidos durante el corte. No corte demasiado cerca del suelo. Pueden salir lanzadas piedras u otros objetos.

- Revise la zona de trabajo en búsqueda de objetos extraños como cables de electricidad, animales u otros objetos, como elementos de metal, que podrían dañar el equipo de corte.
- Si las cuchillas se atascan durante el corte, apague primero el motor y espere a que las cuchillas se detengan completamente antes de solucionar el atasco. Extraiga la batería de la máquina.
- No abandonar nunca la máquina sin vigilar, con el motor en marcha.

Instrucciones de seguridad después del trabajo



- Si la máquina no se utiliza, coloque siempre la protección para transporte sobre el equipo de corte.

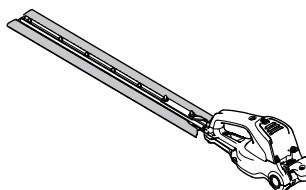

- Antes de la limpieza, reparación o inspección, cerciórese de que el equipo de corte se haya detenido. Extraiga la batería de la máquina.
- Utilice siempre guantes resistentes al reparar el equipo de corte. Las cuchillas son muy filosas y pueden provocar cortes muy fácilmente.
- Guarde la máquina fuera del alcance de los niños.

Técnica básica de trabajo

- Trabaje con movimientos pendulares de abajo hacia arriba al cortar los costados.

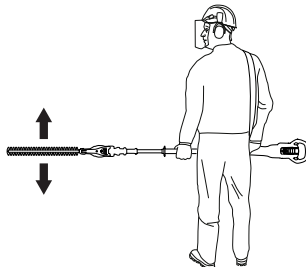

- Al recortar un seto, el motor siempre debe estar dirigido hacia afuera del seto.

TECNICA DE TRABAJO

- Para lograr un buen equilibrio, mantenga siempre la máquina lo más cerca posible del cuerpo.

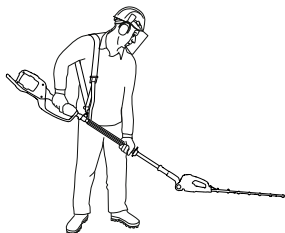

- Tenga cuidado de que la punta no toque el suelo.
- No trate de forzar el trabajo, desplácese a una velocidad constante para cortar todos los tallos de forma pareja.

Cambio del ángulo del cortasetos

Extraiga la batería de la máquina.

La unidad de corte cuenta con 8 posiciones de ajuste para hacer el trabajo más fácil.

- Tire la palanca de ajuste de posición hacia abajo.

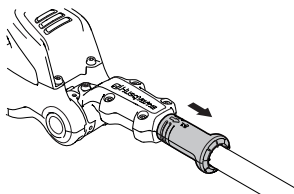

- Incline la unidad de corte con su palanca a la posición deseada.

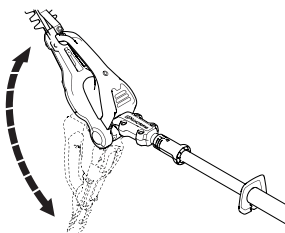

- Suelte la palanca de ajuste de posición para que la unidad de corte se fije en el ángulo correcto.

Posición de transporte

- Asegúrese de utilizar siempre la protección del transporte durante el transporte o desplazamientos largos.
- Extraiga la batería de la máquina.
- Incline la unidad de corte 180° hacia usted.

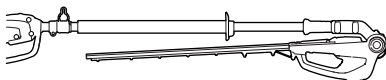

Cuando la máquina se encuentra en posición de transporte, no se puede activar.

MANTENIMIENTO

Inspección y mantenimiento

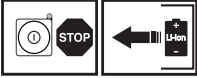

¡ATENCIÓN! No olvide extraer la batería antes de realizar cualquier tarea de mantenimiento de la máquina.

¡IMPORTANTE! Nunca limpie la batería o el cargador con agua.

Los agentes de limpieza agresivos pueden dañar el plástico.

Todos los trabajos de servicio y reparación de la máquina requieren una formación especial. Esto es especialmente importante para el equipo de seguridad de la máquina. Si la máquina no pasa alguno de los controles indicados a continuación, acuda a su taller de servicio local. La compra de alguno de nuestros productos le garantiza que puede recibir un mantenimiento y servicio profesional. Si no ha adquirido la máquina en una de nuestras tiendas especializadas con servicio, solicite información sobre el taller de servicio más cercano. Utilice piezas originales exclusivamente.

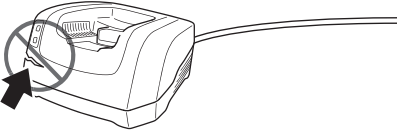

Compruebe periódicamente que el cargador y la batería están intactos.

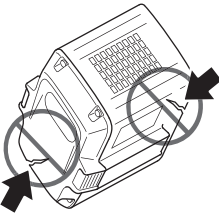

Limpieza

Limpie la máquina después de cada uso.

Asegúrese de que la batería y el cargador estén limpios y que sus bornes estén siempre limpios y secos antes de colocar la batería en el cargador.

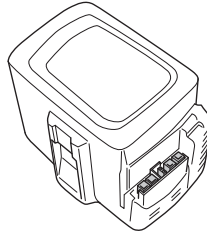

Mantenga las guías de la batería limpias. Limpie las piezas de plástico con un paño limpio y seco.

Limpieza y lubricación

Limpie las cuchillas de resina y sabia con el detergente antes y después de cada empleo.

Compruebe que los bordes de la hoja no están dañados ni deformados. Retire las rebabas que pueda encontrar. Compruebe que las hojas se mueven sin atascarse.

Lubrique las barras de las cuchillas antes de períodos prolongados de almacenamiento. Póngase en contacto con su concesionario o con Husqvarna si necesita más información.

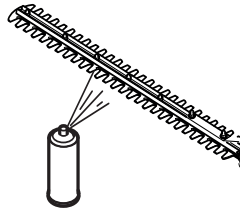

Solicite a su distribuidor información sobre los puntos de lubricación y el volumen de grasa en el equipo. Utilice una grasa de alta calidad compatible con los productos de Husqvarna.

Ajuste de inclinación de la unidad de corte

Ajuste la tensión del ajuste de inclinación con el tornillo. Gire el tornillo hacia la derecha o hacia la izquierda para inclinar fácilmente la unidad de corte.

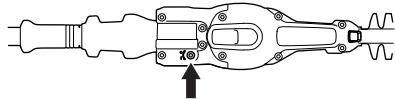

MANTENIMIENTO

Tabla de localización de fallos

Panel de control

Los posibles problemas se pueden solucionar desde el teclado.

Pantalla LED	Posibles errores	Posible acción
LED verde de activación parpadeando.	Tensión de la batería baja.	Cargar la batería.
El LED de error parpadea.	Sobrecarga.	El equipo de corte está atascado. Desmonte el equipo de corte.
	Desviación de la temperatura.	Deje que la máquina se enfríe.
	El gatillo de alimentación y el botón de activación se pulsan simultáneamente.	Suelte el gatillo de alimentación y se activará la máquina.
La máquina no funciona	Conectores de la batería sucios.	Límpielos con aire comprimido o con un cepillo de cerdas suaves.
El LED rojo de error está encendido.	Servicio técnico	Contacte con su taller de servicio.

Resolución de problemas de la batería y / el cargador durante la carga.

Batería

Pantalla LED	Posibles errores	Posible acción
LED verde de activación parpadeando.	Tensión de la batería baja.	Cargar la batería.
LED DE ERROR parpadeando	Desviación de la temperatura.	Utilice la batería en entornos en los que la temperatura se encuentre entre los -10 °C (14 °F) y los 40 °C (104 °F).
	Sobretensión.	Compruebe que la tensión de red concuerda con la que se indica en la placa de características de la máquina.
		Retire la batería del cargador.
LED DE ERROR encendido	Demasiada diferencia de célula (1V).	Contacte con su taller de servicio.

Cargador de batería

Pantalla LED	Posibles errores	Posible acción
LED DE ERROR parpadeando	Desviación de la temperatura.	Utilice el cargador únicamente cuando la temperatura del entorno se encuentre entre los 5 °C (41 °F) y los 40 °C (104 °F).
LED DE ERROR encendido		Contacte con su taller de servicio.

MANTENIMIENTO

Programa de mantenimiento



¡ATENCIÓN! No olvide extraer la batería antes de realizar cualquier tarea de mantenimiento de la máquina.

A continuación incluimos una lista con los puntos de mantenimiento a efectuar en la máquina. La mayoría de los puntos se describen en el capítulo "Mantenimiento".

Mantenimiento	Antes de utilizar la máquina	Mantenimiento o semanal	Mantenimiento o mensual
Limpie la parte exterior de la máquina.	Cada vez, después de usar la máquina		
Compruebe que el contacto de arranque y parada funcione correctamente y no esté dañado.	X		
Asegúrese de que el interruptor del gatillo y la función de bloqueo de este funcionan correctamente desde el punto de vista de la seguridad.	X		
Compruebe que ningún control presenta daños y funciona correctamente.	X		
Revise la cuchilla y la protección de cuchilla para comprobar que están intactas y que no tienen grietas. Cambie la cuchilla o la protección si han sido expuestas a golpes o tienen grietas.	X		
Reemplace la unidad de corte en caso de daño.	X		
Controle que la protección para la mano no esté dañada. Reemplace una protección dañada.	X		
Compruebe que los tornillos y las tuercas estén apretados.	X		
Compruebe que la batería está intacta.	X		
Compruebe la carga de la batería.	X		
Compruebe que el cargador de la batería está intacto y funciona.	X		
Asegúrese de que la fijación de la posición de la unidad de corte funciona correctamente.	X		
Compruebe que los tornillos que mantienen juntas las cuchillas estén correctamente apretados.		X	
Compruebe las conexiones entre la batería y la máquina, así como la conexión entre la batería y el cargador.			X

DATOS TECNICOS

Datos técnicos

Motor	536LiHE3
Tipo de motor	BLDC (sin cepillo) 36 V
Peso	
Peso sin batería, Lbs/kg	9,0/4,1
Peso con batería, Lbs/kg	5,5
Batería estándar BLi150	
Duración de la batería	
Duración de la batería, min, (funcionamiento continuo) con SavE activado	100
Batería estándar BLi150	
Cuchilla	
Tipo	Doble lado
Longitud de cuchilla, inch/mm	550
Velocidad de la cuchilla, cortes/min con la función SavE activada	3500
Velocidad de la cuchilla, cortes/min con la función SavE desactivada	4000
Niveles acústicos	
Nivel de presión sonora en el oído del usuario, medido según las normas EN 60745-1 y EN 60745-2-15, dB (A):	84
Niveles de vibraciones	
(ver la nota 1)	
Niveles de vibraciones (a_h) en el mango, medidos según las normas EN 60745-1 y EN 60745-2-15, m/s^2 .	3,5/2,5

Nota 1 Los datos referidos del nivel de vibración presentan una dispersión estadística habitual (desviación típica) de 1,5 m/s^2 .

- El valor de vibración indicado se ha medido según un método de prueba estándar y puede utilizarse para comparar herramientas.

- El valor total de vibración indicado también puede utilizarse como valoración preliminar de la exposición.

Baterías compatibles con 536LiHE3.		
Batería	BLi80	BLi150
Tipo	iones de litio	iones de litio
Capacidad de la batería, Ah	2,1	4,2
Tensión, V	36	36
Peso, lb/kg	1,7/0,8	1,3/2,8

Cargadores compatibles con las baterías especificadas, BLi.	
Cargador de batería	QC330
Tensión de red (V)	100-240
Frecuencia, Hz	50-60
Potencia, W	330

Husqvarna AB
SE-561 82 Huskvarna
Visiting address: Drottninggatan 2

1158348-49



2016-12-13