

EasyCut Li-18/23 R
Art. 9823

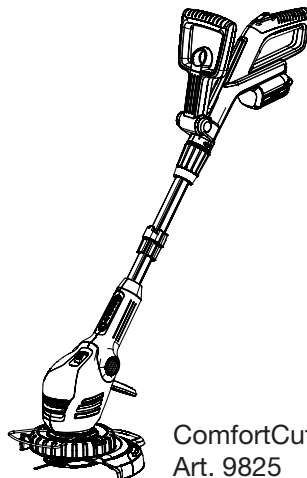

ComfortCut Li-18/23 R
Art. 9825

DE Betriebsanleitung
Accu-Turbotrimmer

EN Operating Instructions
Accu Turbotrimmer

FR Mode d'emploi
Coupe-bordures à batterie

NL Gebruiksaanwijzing
Accu-Turbotrimmer

SV Bruksanvisning
Accu-Turbotrimmer

DA Brugsanvisning
Accu-turbotrimmer

FI Käyttöohje
Accu-turbotrimmeri

NO Bruksanvisning
Batteri-turbotrimmer

IT Istruzioni per l'uso
Turbotrimmer a batteria

ES Instrucciones de empleo
Recortabordes con accu

PT Manual de instruções
Aparador de relva Accu-Turbotrimmer

PL Instrukcja obsługi
Podkaszarka akumulatorowa

HU Használati utasítás
Akkumulátoros dămilos
fűszegélynyíró

CS Návod k obsluze
Akumulátorový turbotrimmer

SK Návod na obsluhu
Akumulátorový turbotrimmer

EL Οδηγίες χρήσης
Επαναφορτιζόμενο κορευτικό
πετονάς

RU Инструкция по эксплуатации
Аккумуляторный турботриммер

SL Navodilo za uporabo
Akumulatorski turbo trimmer obrezovalnik

HR Upute za uporabu
Baterijski turbo trimer za travu

SR/ BS Uputstvo za rad
Baterijska turbo trimer-kosilica

UK Інструкція з експлуатації
Акумуляторний турботриммер

RO Instrucțiuni de utilizare
Turbotrimmer cu baterie

TR Kullanma Kılavuzu
Akülü Turbo Tirpan

BG Инструкция за експлоатация
Акумуляторен Турботриммер

SQ Manual përdorimi
Kositëse bari turbo me bateri

ET Kasutusjuhend
Akuga turbotrimmer

LT Eksploatavimo instrukcija
Akumuliatorinė turbo žolijaprovė

LV Lietošanas instrukcija
Turbotrimmeris ar akumulatoru

GARDENA EasyCut Li-18/23 R, ComfortCut Li-18/23 R

1. Indicaciones de seguridad	99
2. Montaje	101
3. Puesta en marcha	103
4. Manejo	104
5. Almacenamiento	106
6. Mantenimiento	106
7. Solución de averías	107
8. Accesorios suministrables	108
9. Datos técnicos	108
10. Servicio/Garantía	109

Traducción de las instrucciones de originales.

Nunca utilice el aparato si usted está cansado, ha tomado alcohol, drogas o medicinas.



Los niños a partir de los 8 años y en adelante así como personas con discapacidad física, sensoria o mental, o bien con falta de experiencia y conocimientos sólo pueden usar el producto bajo la supervisión de una persona responsable, o si son

instruidas en cuanto al empleo seguro del producto y comprenden los posibles peligros resultantes. Los niños deberán ser vigilados para asegurarse de que no pueden jugar con el producto. Los niños sólo pueden limpiar o mantener el producto bajo vigilancia de una persona responsable. El uso de este producto está indicado para jóvenes mayores de 16 años.

Uso adecuado:

El turbotrimmer de GARDENA resulta idóneo para retestar y cortar el césped y superficies de hierba en el jardín o como afición. No se debe utilizar en instalaciones públicas, parques, centros deportivos, ni para trabajos agrícolas o forestales.

¡PELIGRO! El turbotrimmer de GARDENA no se debe utilizar para cortar setos ni para trocear abono para compostar, ya que existe peligro de lesiones físicas.

1. Indicaciones de seguridad

→ Preste atención a las indicaciones de seguridad sobre el trimmer.

¡IMPORTANTE!

Lea las instrucciones de uso y guárdelas a mano para su consulta posterior.



¡PELIGRO! ¡Peligro de lesión de los ojos y de las orejas!
→ ¡Lleve unas gafas protectoras así como una protección del oído!

Explicación de los símbolos en el producto:



¡ATENCIÓN!
→ ¡Lea el manual de instrucciones antes de la puesta en marcha!



PELIGRO!
→ ¡Proteja el trimmer de la lluvia y la humedad!



¡PELIGRO!
¡Lesiones a terceras personas!
→ ¡No debe haber terceras personas en el área de peligro!



Inspecciones antes de cada uso

→ Antes de cada uso, inspeccione visualmente el trimmer.

→ Compruebe que las entradas de aire de ventilación estén desbloqueadas.

No utilice el recortabordes si está dañado o si los dispositivos de seguridad (interruptores pulsantes, cubierta de seguridad), y/o el dispositivo portacuchillas están dañados o desgastados.

→ No desactive nunca los dispositivos de seguridad.

→ Inspeccione lo que vaya a cortar antes de empezar. Retire los posibles cuerpos extraños. Preste especial atención a los cuerpos extra-

ños que se pueda encontrar mientras trabaja (p.ej., piedras, ramas, cuerdas, alambres ...).

- Sin embargo, si durante el trabajo se chocara con un obstáculo, se deberá desconectar el recortabordes y desenchufar la batería. Una vez hecho esto, quite el obstáculo, compruebe el recortabordes por si se hubiera dañado y, en caso necesario, llévalo a reparar.

Uso / Responsabilidad



¡PELIGRO!
¡La herramienta sigue en funcionamiento!

- **¡Mantenga las manos y los pies fuera del área de trabajo hasta que se detenga la cuchilla!**

¡Este trimmer puede causar lesiones graves!

- Utilice el trimmer exclusivamente para el uso previsto indicado en este manual de instrucciones.

Usted deberá asumir la responsabilidad por la seguridad en el área de trabajo (radio de 2 metros).

- Preste una atención especial que no se encuentren otras personas (especialmente niños) ni animales dentro del área peligrosa (radio 15 m).

¡Peligro! Es posible que no se dé cuenta de que se acercan personas debido al ruido producido por el aparato y por llevar protección de los oídos.

Después del uso, desenchufe la batería y compruebe regularmente si el recortabordes está dañado – particularmente el dispositivo portacuchillas – y, si fuera necesario, haga que lo reparen del modo apropiado.

- Lleve protección ocular o unas gafas protectoras!
- Póngase calzado fuerte y pantalones largos para proteger las piernas. ¡Mantenga los dedos y los pies alejados de la cuchilla de plástico – particularmente durante la puesta en marcha!
- Preste atención siempre mientras trabaja con el producto a adoptar una postura segura y firme, así como también a mantener en todo momento el equilibrio.

¡Cuidado cuando camine hacia atrás!

¡Peligro de tropiezos!

- Trabaje sólo de día o cuando haya buena visibilidad.
- No trate de alcanzar demasiado lejos con la herramienta. Cambie de vez en cuando de postura mientras trabaja y haga suficientes pausas a fin de no fatigarse en exceso.

Podrá así controlar mejor la herramienta mecánica en situaciones inesperadas.

Interrupción del trabajo

- No deje nunca el trimmer en el lugar de trabajo sin vigilancia.
- Si deja de trabajar, se deberá retirar la batería y guardar el recortabordes en un lugar seguro.
- Si debe interrumpir el trabajo para cambiar a otra área de trabajo, se deberá apagar siempre el recortabordes, esperar que la herramienta se haya parado para, a continuación, desenchufar la batería. Sostenga el recortabordes de la empuñadura adicional.

Condiciones ambientales

- Familiarícese con el entorno y fíjese en los posibles peligros que, debido al ruido de la máquina, podría no oír.
- No utilice nunca el trimmer cuando haya amenaza de tormenta o si el entorno está húmedo o mojado.
- No trabajar con el recortabordes directamente junto a o bien en agua (piscinas, arroyos o estanques de jardín).

Seguridad de la batería

- Preste atención a las observaciones de seguridad colocadas en el accu.



¡PELIGRO DE INCENDIO!
¡Peligro de corto circuito!

- **No puentear los contactos del accu con piezas metálicas.**



¡PELIGRO DE INCENDIO!

La batería que se desea cargar deberá encontrarse durante el proceso de carga sobre una base que no sea combustible ni conductora, así como que sea resistente a altas temperaturas. Tanto el cargador como también la batería deberán mantenerse alejados de objetos combustibles y fácilmente inflamables. No cubra el cargador ni la batería durante el proceso de carga. En caso de producirse humo o fuego, el cargador se deberá desenchufar en seguida.

Sólo se permite el uso del cargador original GARDENA. El uso de otros cargadores puede inutilizar las baterías e incluso provocar un incendio.



¡PELIGRO DE EXPLOSIÓN!

Proteja la batería sin cable del calor y del fuego. No las apoye sobre cuerpos calientes ni las exponga durante mucho tiempo a una fuerte radiación solar.



No utilice el cargador al aire libre.

→ No exponga nunca el cargador a la humedad o al agua.

Utilice el Accu únicamente a una temperatura ambiental de entre 0 °C y + 40 °C.

Si la batería es incapaz de funcionar, se deberá eliminar según las disposiciones pertinentes.

No se deberá enviar por correo. Le rogamos que se dirija para informarse más en detalle a la empresa local de eliminación de residuos.

El cargador de batería debe controlarse regularmente para ver si presenta signos de desperfectos y envejecimiento (fragilidad) y sólo debe utilizarse en perfecto estado.

El cargador suministrado con el recortasetos sólo se deberá utilizar para la carga del Accu del recortasetos.

No está permitido cargar con este cargador baterías no recargables (peligro de incendio).

El recortabordes no se puede hacer funcionar mientras se está cargando la batería.

La carga del Accu se deberá realizar únicamente a una temperatura de entre 0 °C y 45 °C. Tras un trabajo intenso, deje primero que se enfríe el Accu.

Sólo está permitido utilizar la batería original de GARDENA.

Almacenamiento

El turbotrimmer no se debe guardar a una temperatura superior a 35 °C o expuesto a la radiación directa del sol.

No guarde nunca la recortadora con la batería conectada. Así, evitará accidentes y que se utilice indebidamente.

No guarde el turbotrimmer en lugares con electricidad estática.

¡Peligro! Esta herramienta genera un campo electromagnético durante el funcionamiento. Bajo determinadas circunstancias este campo puede interferir con implantaciones médicas activas o pasivas. Por este motivo y a fin de evitar el riesgo de una lesión grave o mortal, recomendamos a aquellas personas con implantaciones médicas que consulten al médico o fabricante de la implantación médica antes de poner la herramienta en funcionamiento.

¡Peligro! Mantenga a los niños alejados mientras monta la herramienta. Durante el montaje hay piezas pequeñas que se pueden tragar y la bolsa puede causar asfixia.

2. Montaje

Montaje del recortabordes:



¡ATENCIÓN! La empuñadura sólo se podrá montar si el cable entre la empuñadura y el manillar se encuentra en perfecto estado Si el cable estuviera dañado, no se deberá montar la empuñadura. Póngase en contacto en este caso con el servicio técnico de GARDENA.



¡ATENCIÓN! El recortabordes sólo se puede hacer funcionar con la cubierta protectora montada (1).

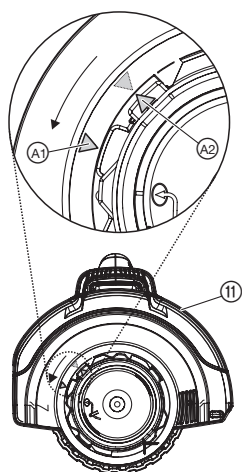
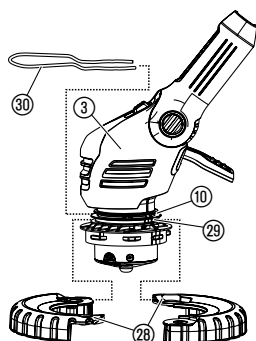
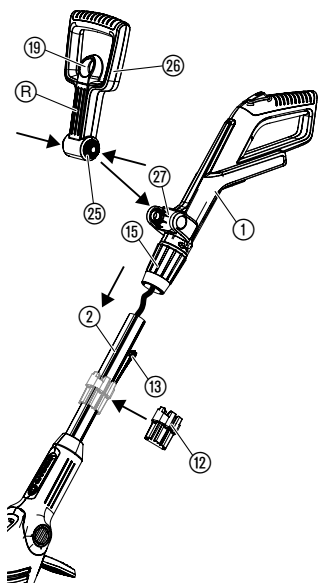

1. Retirar con cuidado la empuñadura ① junto con el manillar ② del embalaje. No deberá ejercerse tensión en el cable mientras se hace esto.
2. Asegurarse de que el casquillo de apriete ⑮ se encuentra en posición abierta (*símbolo de cerradura abierta*).
3. Desplazar la empuñadura ① sobre el manillar ② hasta que quede encajada emitiendo un sonido perceptible. Para este fin, se deberá evitar la torsión y el apriete del cable.
4. Comprobar, tirando de la empuñadura ①, si ésta ha quedado asentada fija sobre el manillar ②. Una vez se hayan montado la empuñadura ① y el manillar ② ya no se pueden volver a separar más.
5. Cerrar girando el casquillo de apriete ⑮ (*símbolo de cerradura cerrada*).
6. Tirar del bloqueo ⑲ de la empuñadura adicional ⑳, presionar los dos cierres por resorte ㉕ de la empuñadura adicional ㉔ y hacer engatillar ésta, con las estrías ㉒ hacia adelante, en la toma ㉗.
7. **Sólo para Ref. 9825:** las dos mitades de rueda ㉘ se deberán colocar alrededor de la estría inferior ㉙ del cabezal de recortabordes ③ y cerrar hasta que queden encajadas emitiendo un sonido perceptible.
8. Desplazar el guardaplantas ⑳ por delante hacia la estría superior ⑩ del cabezal del recortabordes ③. Prestar atención al hacer esto a que la rueda ㉘ pueda girar libremente (es decir, se deberá introducir el guardaplantas con el ángulo mirando hacia arriba).
9. Encajar la tapa ㉑ sobre el cabezal de corte ③.
10. Girar la tapa ㉑ hasta que se pueda expulsar por completo a presión (las dos flechas ㉑1, ㉑2 se encuentran en posición opuesta).
11. Girar la cubierta protectora ㉑ en sentido contrario al de las agujas del reloj hasta que quede encajada emitiendo un sonido perceptible.
12. Ensanchar ligeramente el alojamiento ㉒ en la posición abierta y desplazar sobre el manillar ②.
13. Introducir hasta 6 cuchillas de plástico ㉓ en el alojamiento ㉒ hasta que las cuchillas queden apretadas.

El volumen de entrega incluye 6 cuchillas de plástico y un alojamiento para cuchillas de recambio. En el alojamiento se pueden guardar hasta 6 cuchillas de recambio.

Para el montaje de la cuchilla en el dispositivo portacuchillas, consultar el capítulo 7. Solución de averías "Cambio de las cuchillas de plástico".

3. Puesta en marcha

Cargar el Accu:

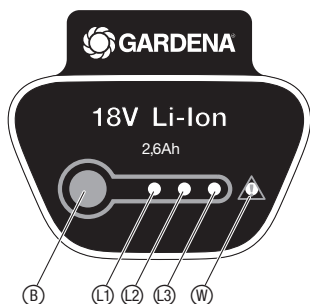
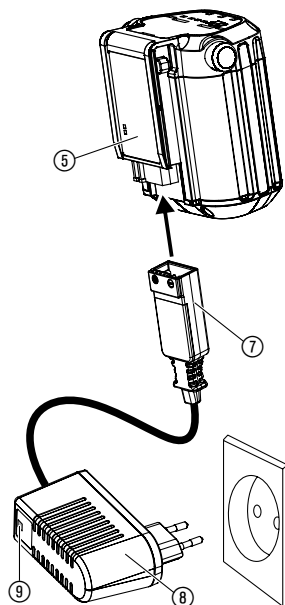
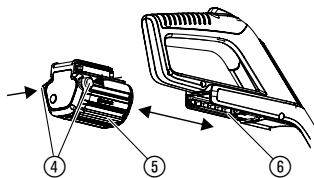

¡ATENCIÓN!

La sobretensión destruye los Accus y el cargador.

→ Observe que la tensión de red sea correcta.

Antes de la primera puesta en marcha, hay que recargar el acumulador con media carga por completo. Para la duración de la carga (con el Accu vacío), consulte el apartado 9. Datos técnicos.

El Accu de iones de litio se puede cargar con cualquier nivel de carga y la carga se puede interrumpir en cualquier momento sin dañar la batería (no tiene efecto memoria).

1. Presionar las dos teclas de desbloqueo (4) y desenchar la batería (5) del compartimento de batería (6) en la empuñadura.
2. Enchufe la clavija del cable de carga (7) en el Accu (5).
3. Enchufe el cargador (8) en una toma de red.

Cuando el indicador de control de carga (9) del cargador parpadea en verde, se está cargando el accu.

Cuando el indicador de control de carga (9) del cargador se ilumina en verde, significa que el Accu está completamente cargado (Duración de carga, consulte el apartado 9. Datos técnicos).

Indicación del nivel de carga de la batería durante la carga:

un 100 % de la carga (L1, L2 y L3 se encienden (durante 60 seg.))

un 66 a un 99 % de la carga (L1 y L2 se encienden, L3 parpadea)

un 33 a un 65 % de la carga (L1 se enciende, L2 parpadea)

un 0 a un 32 % de la carga (L1 parpadea)

Mientras se está cargando la batería, compruebe a intervalos regulares de tiempo el progreso del proceso de carga.

4. En cuanto se haya terminado el proceso de carga, separe la batería (5) del cargador (8). Primero se deberá separar la batería (5) del cargador (8) y luego desenchar el cargador (8).
5. Desplazar la batería (5) en el alojamiento de la batería (6) de la empuñadura hasta que quede encajada emitiendo un sonido perceptible.

Cómo evitar la descarga total:

Cuando la batería está vacía, la protección de descarga total desconecta el aparato de modo automático antes de que la batería se descargue por completo. Para que la batería cargada por completo no se pueda descargar a través del cargador desenchufado, se deberá separar la batería del cargador después de haberse terminado el proceso de carga. Si la batería se ha almacenado por más de 1 año, se deberá volver a cargar por completo. Si la batería se ha descargado por completo, parpadeará con rapidez la lámpara de control de carga (9) al principio del proceso de carga (2 veces por segundo). Si la lámpara de control de carga (9) sigue parpadeando con rapidez después de haber transcurrido 10 minutos, significa que se ha producido una avería (consulte el capítulo 7. Solución de averías). Si el DEL de error (W) en la batería parpadea, significa que se ha producido una avería (consulte el capítulo 7. Solución de averías). En caso de que la batería esté descargada por completo, es posible que se tarde unos 20 minutos hasta que el DEL de la batería indique el nivel de carga. El DEL (9) del cargador parpadea para indicar en todo momento el proceso de carga.

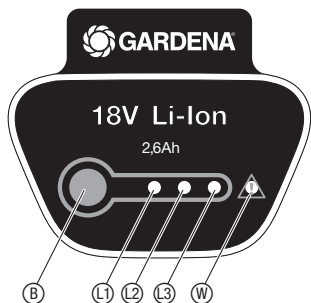

Indicación del nivel de carga de la batería durante el funcionamiento:

→ **Presione la tecla **B** de la batería.**

un 66 a un 99 % de la carga	L1 , L2 y L3 se encienden
un 33 a un 65 % de la carga	L1 y L2 se encienden
un 10 a un 32 % de la carga	L1 se enciende
un 0 a un 10 % de la carga	L1 parpadea

4. Manejo

¡PELIGRO!



¡Peligro de lesiones si el trimmer no se apaga al soltar el botón de arranque!

→ **No puentee los dispositivos de seguridad ni de conexión (por ejemplo, atando el bloqueo de conexión de la empuñadura).**

¡Riesgo de lesión!

→ **Cada vez que se vaya a cambiar la posición de trabajo, la longitud del manillar, la empuñadura adicional o el guardaplantas, se deberá desenchufar la batería!**

Ajuste de la posición de trabajo:

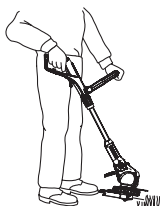

Posición de trabajo 1:
Recortabordes estándar

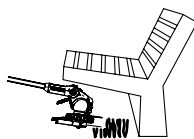

Posición de trabajo 2:
Para recortar debajo de obstáculos



Posición de trabajo 3:
Recorte vertical para delimitar los bordes del césped

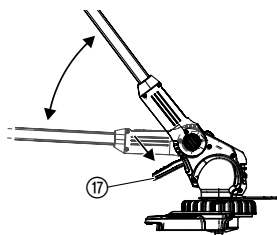

Posición de trabajo 1:
Para el recorte estándar.

Posición de trabajo 2:

1. Presionar el pedal **17** y descender el manillar hacia abajo hasta alcanzar la posición de trabajo deseada.
2. Soltar el pedal **17** y dejar que el manillar quede encajado.

¡ATENCIÓN! En la posición de trabajo 1 + 2 se deberá evitar que el cabezal de recortabordes entre en contacto con el suelo.

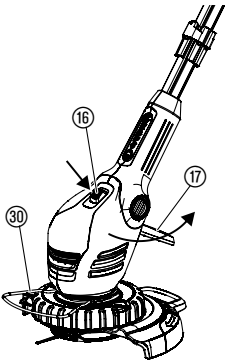

Ajuste del trimmer a la estatura:

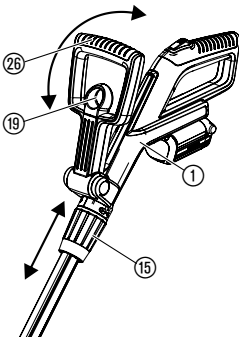

Ajuste del arco de protección de plantas:

Posición de trabajo 3 (sólo para Ref. 9825):

¡En la posición de trabajo 3, el mango tiene que estar en la posición superior!

1. Gire el guardaplantas ③① 90° en la **posición de estacionamiento** hasta que quede encajado.
2. Presione el pedal ①⑦ para llevar el mango a la posición superior.
3. Presione la tecla ①⑥ y gire el cabezal de 0° a 90°, hasta que quede encajado.
4. Desplace el recortabordes con la rueda guía sobre el borde del césped.

¡ATENCIÓN! El recortabordes sólo se puede utilizar si el cabezal se encuentra encajado en 0° o en 90°.

Ajuste de la longitud del manillar:

- Aflojar el casquillo de apriete ①⑤, extraer la empuñadura ① a la longitud deseada del manillar y volver a apretar el casquillo de apriete ①⑤.

El casquillo de apriete ①⑤ deberá estar bien apretado de tal modo que el manillar no se pueda desplazar.

Ajuste de la empuñadura adicional:

- Tirar del bloqueo ①⑨ de la empuñadura adicional ②⑥, ajustar la empuñadura adicional ②⑥ hasta alcanzar la inclinación deseada y volver a soltar el bloqueo ①⑨.

Si el recortabordes se ha ajustado correctamente a la talla del usuario, quiere decir que se podrá trabajar de pie y que el cabezal se encuentra en la **posición 1** ligeramente inclinado hacia adelante.

- Sujetar el recortabordes de la empuñadura ① y de la empuñadura adicional ②⑥ de tal modo que el cabezal se encuentre inclinado ligeramente hacia adelante.

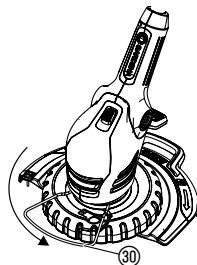

Posición de trabajo

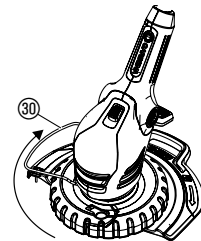

Posición de aparcamiento

- Girar el arco de protección de plantas ③① 90° a la posición deseada hasta que encaje.

Puesta en marcha del trimmer: Conexión del trimmer:

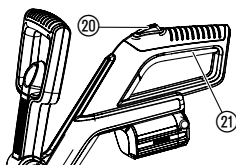

1. Presionar el bloqueo de conexión (20) y sujetar, a continuación, pulsar el botón de arranque (21) de la empuñadura.
2. Volver a soltar el bloqueo de conexión (20).

Desconexión del trimmer:

→ Soltar el botón de arranque (21) de la empuñadura.

5. Almacenamiento

Puesta fuera de servicio:

El producto se deberá guardar fuera del alcance de los niños.

1. Cargue el Accu.
2. Almacenar el trimmer en un lugar seco y protegido contra heladas.

Recomendación: El recortabordes de puede colgar de la empuñadura. Al almacenar colgado se protege el cabezal contra posibles daños.

Eliminación de la basura:

(según normativa RL2012/19/UE)



El producto no deberá eliminarse con la basura doméstica normal. Se deberá eliminar según las normativas medioambientales vigentes locales.

→ Importante! Elimine el producto a través o por medio del puesto recolector de reciclaje del municipio respectivo.

Cómo eliminar el Accu usado:



Li-ion

El Accu GARDENA contiene células de iones de litio que no se pueden juntar con las basuras domésticas normales al final de su vida útil.

Importante! Elimine los Accus a través o por medio del puesto recolector de reciclaje del municipio respectivo.

1. Descargue por completo el Accu de iones de litio.
2. Deseche adecuadamente el Accu de iones de litio.

6. Mantenimiento

¡PELIGRO!



¡Peligro de lesiones por corte con la cuchilla!

→ ¡Antes de realizar el mantenimiento del recortabordes se deberá retirar en todo caso el acumulador!

¡Peligro de lesiones y de daños materiales!

→ ¡No limpie el recortabordes con agua ni tampoco con un chorro de agua (particularmente no limpie utilizando alta presión)!

Limpieza del recortabordes:

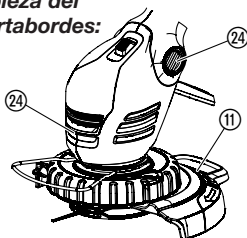

La entrada de aire de ventilación siempre debe estar limpia.

→ Después de cada uso, limpie todas las piezas móviles, ante todo retire los restos de hierba y suciedad de la tapa (11) y de las aberturas de ventilación (24).

7. Solución de averías

PELIGRO!
¡Heridas por corte!



¡Peligro de lesiones por corte con la cuchilla!
→ Retirar la batería de inmediato en caso de que se averíe!

Cambio de las cuchillas de plástico:

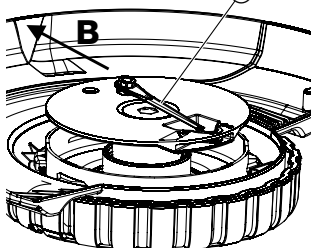
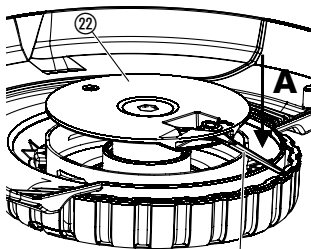

¡PELIGRO DE LESIONES! ¡Heridas por corte!
→ No utilice jamás elementos de corte metálicos ni recambios o accesorios no previstos por GARDENA.

Las cuchillas pueden estar desgastadas como máximo hasta la mitad de su longitud. Sólo se pueden emplear cuchillas de repuesto originales de GARDENA. Puede adquirir cuchillas de repuesto de su distribuidor GARDENA o directamente en el servicio posventa GARDENA.

• Cuchilla de repuesto GARDENA para el trimmer **Art. N.º 5368**

Desmontaje de las cuchillas de plástico:

1. Se deberá dar la vuelta al recortabordes.
2. Presione ligeramente el extremo de la cuchilla hacia abajo (A), desplace la cuchilla (13) hacia el interior por el soporte (22) (B) y sáquela.

Montaje de las cuchillas de plástico:

→ Introduzca una nueva cuchilla (13) desplazándola desde el interior, por la ranura de metal del soporte (22) hasta que haga tope. Si la nueva cuchilla está correctamente insertada, puede girar ligeramente.

Avería	Causa probable	Solución
El recortasetos no corta o corta mal	La cuchilla está desgastada o es demasiado corta.	→ Cambie la cuchilla.
	La cuchilla se ha roto.	→ Cambie la cuchilla.
El recortabordes vibra fuertemente	La cuchilla está muy desgastada y causa un desequilibrio.	→ Cambie la cuchilla.
El recortabordes no se pone en marcha	El Accu está vacío.	→ Cargue el Accu (consulte el capítulo 3. Puesta en marcha).
	El Accu no se ha montado correctamente en el asa.	→ Coloque el Accu en el asa de tal modo que las teclas de bloqueo se enclaven.
	Motor bloqueado.	→ Elimine el bloqueo y vuelva a poner en marcha el aparato.
El recortabordes se queda parado. El DEL de error (W) parpadea	Batería sobrecargada.	→ Espere 10 segundos. Presione la tecla (E) de la batería y vuelva a poner en marcha el aparato.
	Se ha excedido la temperatura admitida de funcionamiento.	→ Deje enfriar la batería durante aprox. 15 minutos. Presione la tecla (E) de la batería y vuelva a poner en marcha el aparato.

Avería	Causa probable	Solución
El indicador de control de carga ⑨ en el cargador no se enciende	El cargador o el cable de carga no están enchufados correctamente.	→ Enchufe correctamente el cargador o el cable de carga.
El indicador de control de carga ⑨ del cargador parpadea en rojo	Error de carga.	→ Vuelva a desenchufar y enchufar el cargador.
El recortabordes se queda parado. El DEL de error ⑩ se enciende	Error de cargador/ avería del cargador.	→ Presione la tecla ⑧ de la batería y vuelva a poner en marcha el aparato.
El acumulador ya no se puede cargar	El acumulador está defectuoso.	→ Sustituir el Accu (Art. N° 9839).

Sólo se puede utilizar la batería de sustitución original BLi-18 GARDENA (Art. N° 9839). Está disponible a través del distribuidor de GARDENA o directamente del servicio posventa de GARDENA.



En otros casos de avería, póngase en contacto con el servicio posventa de GARDENA. Las reparaciones se deben confiar exclusivamente a puntos de servicio técnico de GARDENA o comercios especializados autorizados por GARDENA.

8. Accesorios suministrables

Batería de sustitución BLi-18 GARDENA	Accu para una autonomía prolongada y para el intercambio.	Art. N° 9839
GARDENA Cargador 18 V	Para cargar el Accu BLi-18 GARDENA.	Art. N° 8833
Cuchillas de recambio para recortabordes de GARDENA		Art. N° 5368
Dispositivo portacuchillas de recambio GARDENA	A la venta a través del servicio de asistencia al cliente GARDENA.	

9. Datos técnicos

Turbotrimmer	EasyCut Li-18/23 R (Art. N° 9823)	ComfortCut Li-18/23 R (Art. N° 9825)
Ancho de corte	230 mm	230 mm
Velocidad del soporte de la cuchilla	aprox. 9300 rpm	aprox. 9300 rpm
Peso inclusive batería	aprox. 2,8 kg	aprox. 3,1 kg
Área de trabajo parámetro de emisión $L_{pa}^{1)}$	75 dB (A)	68 dB (A)
Inestabilidad k_{pa}	3 dB (A)	3 dB (A)
Nivel de potencia acústica $L_{WA}^{2)}$	medido 83 dB (A) / garantizado 88 dB (A)	medido 82 dB (A) / garantizado 86 dB (A)
Inestabilidad k_{WA}	4,5 dB (A)	4,2 dB (A)
Oscilación entre el brazo y la mano $a_{vhw}^{1)}$	< 2,5 m/s ²	< 2,5 m/s ²
Inestabilidad k_a	1,5 m/s ²	1,5 m/s ²

Batería	Iones de litio (18 V)
Capacidad de la batería	2,6 Ah
Tiempo de carga de la batería	aprox. 3,5 h 80 % / aprox. 5 h 100 %
Tiempo de descarga*	aprox. 60 min. (con la batería llena)
Cargador	
Tensión de red	230 V / 50 – 60 Hz
Corriente de salida máx.	600 mA
Tensión de salida	18 V (DC)

Procedimiento de medición según ¹⁾ IEC 60335-2-91 ²⁾ RL 2000/14/CE.

* La autonomía real puede variar de la autonomía indicada, en función de la utilización, material cortado y el estado de conservación.



El valor indicado de emisión de vibraciones se ha medido según un procedimiento de verificación estandarizado y se puede utilizar para comparar una herramienta eléctrica con otra. También se puede utilizar para realizar una evaluación preliminar de la intermitencia. El valor de emisión de vibraciones puede variar durante el uso efectivo de la herramienta eléctrica.

ES

10. Servicio/Garantía

Servicio:

Póngase en contacto por favor con la dirección postal indicada en el dorso.

Garantía:

En el caso de una reclamación de garantía, no se le aplicará ningún cargo por los servicios prestados.

GARDENA Manufacturing GmbH ofrece una garantía de dos años (efectiva a partir de la fecha de compra) para este producto. Esta garantía cubre todos los defectos importantes del producto que se pueda demostrar que son defectos de los materiales o de fabricación. Esta garantía se cumple suministrando un producto de sustitución totalmente funcional o reparando el producto defectuoso que nos envíe de forma gratuita, nos reservamos el derecho a elegir entre estas dos opciones. Este servicio está sujeto a las siguientes disposiciones:

- El producto se ha utilizado para el propósito previsto, según las recomendaciones que aparecen en las instrucciones de operación.

- Ni el comprador ni un tercero ha intentado reparar el producto.

Esta garantía del fabricante no afecta a los derechos de garantía contra el distribuidor/minorista.

Si surge algún problema con este producto, comuníquese con nuestro departamento de asistencia o envíe el producto defectuoso junto con una breve descripción de la avería a GARDENA Manufacturing GmbH, asegurándose de tener suficientemente cubiertos los gastos de envío y de haber seguido las pautas de franqueo y embalaje pertinentes. Una reclamación de garantía debe ir acompañada por una copia de la prueba de compra.

Piezas de desgaste:

Las piezas de desgaste como “cuchilla” y “soporte de las cuchillas” no están incluidas en la garantía.

DE Produkthaftung

Wir weisen ausdrücklich darauf hin, dass wir in Übereinstimmung mit dem Produkthaftungsgesetz nicht für Schäden haften, die durch unsere Produkte entstehen, wenn diese unsachgemäß und nicht durch einen von uns autorisierten Servicepartner repariert wurden oder wenn keine Original GARDENA Teile oder von uns zugelassene Teile verwendet wurden.

EN Product liability

In accordance with the German Product Liability Act, we hereby expressly declare that we accept no liability for damage incurred from our products where said products have not been properly repaired by a GARDENA-approved service partner or where original GARDENA parts or parts authorised by GARDENA were not used.

FR Responsabilité

Conformément à la loi relative à la responsabilité du fait des produits défectueux, nous déclarons expressément par la présente que nous déclinons toute responsabilité pour les dommages résultant de nos produits, si lesdits produits n'ont pas été correctement réparés par un partenaire d'entretien agréé GARDENA ou si des pièces d'origine GARDENA ou des pièces agréées GARDENA n'ont pas été utilisées.

NL Productaansprakelijkheid

Conform de Duitse wet inzake productaansprakelijkheid verklaren wij hierbij uitdrukkelijk dat wij geen aansprakelijkheid aanvaarden voor schade ontstaan uit onze producten waarbij deze producten niet zijn gerepareerd door een GARDENA-erkende servicepartner of waarbij geen originele GARDENA-onderdelen of onderdelen die door GARDENA zijn goedgekeurd zijn gebruikt.

SV Produktsvar

I enlighet med tyska produktansvarslagar förklarar vi härmed uttryckligen att vi inte åtar oss något ansvar för skador som orsakas av våra produkter där produkterna inte har genomgått korrekt reparation från en GARDENA-godkänd servicepartner eller där originaldelar från GARDENA eller delar godkända av GARDENA inte använts.

DA Produktsvar

I overensstemmelse med den tyske produktansvarslov erklærer vi hermed udtrykkeligt, at vi ikke påtager os noget ansvar for skader på vores produkter, hvis de pågældende produkter ikke er blevet repareret korrekt af en GARDENA-godkendt servicepartner, eller hvor der ikke er brugt originale GARDENA-reservedele eller godkendte reservedele fra GARDENA.

FI Tuotevastuu

Saksan tuotevastuulain mukaisesti emme ole vastuussa laitteiden vaurioista, jos korjauksia ei ole tehnyt GARDENAn hyväksymä huoltoliike tai jos niiden syynä on muiden kuin alkuperäisten GARDENA-varaosien tai GARDENAn hyväksymien varaosien käyttö.

IT Responsabilità del prodotto

In conformità con la Legge tedesca sulla responsabilità del prodotto, con la presente dichiariamo espressamente che decliniamo qualsiasi responsabilità per danni causati dai nostri prodotti qualora non siano stati correttamente riparati presso un partner di assistenza approvato GARDENA o laddove non siano stati utilizzati ricambi originali o autorizzati GARDENA.

ES Responsabilidad sobre el producto

De acuerdo con la Ley de responsabilidad sobre productos alemana, por la presente declaramos expresamente que no aceptamos ningún tipo de responsabilidad por los daños ocasionados por nuestros productos si dichos productos no han sido reparados por un socio de mantenimiento aprobado por GARDENA o si no se han utilizado piezas originales GARDENA o piezas autorizadas por GARDENA.

PT Responsabilidade pelo produto

De acordo com a lei alemã de responsabilidade pelo produto, declaramos que não nos responsabilizamos por danos causados pelos nossos produtos, caso os tais produtos não tenham sido devidamente reparados por um parceiro de assistência GARDENA aprovado ou se não tiverem sido utilizadas peças GARDENA originais ou peças autorizadas pela GARDENA.

PL Odpowiedzialność za produkt

Zgodnie z niemiecką ustawą o odpowiedzialności za produkt, niniejszym wyraźnie oświadczamy, że nie ponosimy żadnej odpowiedzialności za szkody poniesione na skutek użytkowania naszych produktów, w przypadku gdy naprawa tych produktów nie była odpowiednio przeprowadzana przez zatwierdzonego przez firmę GARDENA partnera serwisowego lub nie stosowano oryginalnych części GARDENA albo części autoryzowanych przez tę firmę.

HU Termékszavatosság

A németországi termékszavatossági törvénnyel összhangban ezzel nyomatékosan kijelentjük, hogy nem vállalunk felelősséget a termékeinkben keletkezett olyan károkért, amelyek valamely GARDENA által jóváhagyott szervizpartner által nem megfelelően végzett javításból adódtak, vagy amely során nem eredeti GARDENA alkatrészeket vagy a GARDENA által jóváhagyott alkatrészeket használtak fel.

CS Odpovědnost za výrobek

V souladu s německým zákonem o odpovědnosti za výrobek tímto výslovně prohlašujeme, že nepřijímáme žádnou odpovědnost za poškození vzniklá na našich výrobcích, kdy zmíněné výrobky nebyly řádně opraveny schváleným servisním partnerem GARDENA nebo kdy nebyly použity originální náhradní díly GARDENA nebo náhradní díly autorizované společností GARDENA.

SK Zodpovednosť za produkt

V súlade s nemeckými právnymi predpismi upravujúcimi zodpovednosť za výrobok týmto výslovne prehlasujeme, že nenesieme žiadnu zodpovednosť za škody spôsobené našimi výrobkami, v prípade ktorých neboli náležité opravy vykonané servisným partnerom schváleným spoločnosťou GARDENA alebo neboli použité diely spoločnosti GARDENA alebo diely schválené spoločnosťou GARDENA.

EL Ευθύνη προϊόντος

Σύμφωνα με τον γερμανικό νόμο περί Ευθύνης για τα Προϊόντα, με το παρόν δηλώνουμε ρητώς ότι δεν αποδεχόμαστε καμία ευθύνη για τυχόν ζημιές που προκύπτουν από τα προϊόντα μας εάν αυτά δεν έχουν επισκευαστεί σωστά από κάποιον εγκεκριμένο συνεργάτη επισκευών της GARDENA ή εάν δεν έχουν χρησιμοποιηθεί αυθεντικά εξαρτήματα GARDENA ή εξαρτήματα εγκεκριμένα από την GARDENA.

SL Odgovornost proizvajalca

V skladu z nemškimi zakoni o odgovornosti za izdelke, izrecno izjavljajo, da ne sprejemamo nobene odgovornosti za škodo, ki jo povzročijo naši izdelki, če teh niso ustrezno popravili GARDENINI odobreni servisni partnerji ali pri tem niso bili uporabljeni originalni GARDENINI nadomestni deli ali GARDENINIMI homologiranimi nadomestnimi deli.

HR Pouzdanost proizvoda

Sukladno njemačkom zakonu o pouzdanosti proizvoda, ovime izričito izjavljujemo kako ne prihvaćamo nikakvu odgovornost za oštećenja na našim proizvodima nastala uslijed neispravnog popravka od strane servisnog partnera kojeg odobrava GARDENA ili uslijed nekorištenja originalnih GARDENA dijelova ili dijelova koje odobrava GARDENA.

RO Răspunderea pentru produs

În conformitate cu Legea germană privind răspunderea pentru produs, declarăm în mod expres prin prezentul document că nu acceptăm nicio răspundere pentru defecțiunile suferite de produsele noastre atunci când acestea nu au fost reparate în mod corect de un atelier de service partener, aprobat de GARDENA, sau când nu au fost utilizate piese GARDENA originale sau piese autorizate de GARDENA.

BG Отговорност за вреди, причинени от стоки

Съгласно германския Закон за отговорността за вреди, причинени от стоки, с настоящото изрично декларираме, че не носим отговорност за щети, причинени от нашите продукти, ако те не са били правилно ремонтирани от одобрен от GARDENA сервиз или ако не са използвани оригинални части на GARDENA или части, одобрени от GARDENA.

ET Tootevastutus

Vastavalt Saksamaa tootevastutusseadusele deklareerime kaesolevaga selgesõnaliselt, et me ei kannu mingisugust vastutust meie toodetest tingitud kahjude eest, kui need tooted ei ole korrektselt parandatud GARDENA heakskiidetud hoolduspartneri poolt või kui parandamisel ei ole kasutatud GARDENA originaalosi või GARDENA volitatud osi.

LT Gaminio patikimumas

Mes aiškiai pareiškiamo, kad, atsižvelgiant į Vokietijos gaminių patikimumo įstatymą, nepriisiame atsakomybės dėl bet kokios žalos, patirtos dėl mūsų gaminių, jeigu jie buvo netinkamai taisomi arba jų dalys buvo pakeistos neoriginaliomis GARDENA dalimis ar nepatvirtintomis dalimis, arba jeigu remonto darbai buvo atliekami ne GARDENA techninės priežiūros centro specialistų.

LV Atbildība par produkcijas kvalitāti

Saskaņā ar Vācijas likumu par atbildību par produkcijas kvalitāti ar šo mēs paziņojam, ka neuzņemamies atbildību par bojājumiem, kas radušies, lietojot mūsu izstrādājumus, kuru remontu nav veicis uzņēmuma GARDENA apstiprināts apkopes partneris vai kuru remontam netika izmantotas oriģinālās GARDENA detaļas vai detaļas, kuru lietošanu apstiprinājis uzņēmums GARDENA.

<p>DE EU-Konformitätserklärung</p> <p>Der Unterzeichner, Husqvarna AB, 561 82 Huskvarna, Schweden, bescheinigt hiermit, dass die nachstehend aufgeführten Geräte bei Verlassen des Werks die harmonisierten EU-Leitlinien, EU-Normen für Sicherheit und besondere Normen erfüllen. Dieses Zertifikat verliert seine Gültigkeit, wenn die Geräte ohne unsere Genehmigung verändert werden.</p>	<p>HU EK megfeleléségi nyilatkozat</p> <p>Alulírott Husqvarna AB, 561 82 Huskvarna, Svédország ezzel tanúsítja, hogy az alábbiakban leírt egységek a gyár elhagyásakor megfelelték a harmonizált uniós előírásoknak és biztonsági és termékspecifikus szabványoknak. Ez a tanúsítvány érvényes veszt, ha az egységeket jóváhagyásunk nélkül átalakítják.</p>
<p>EN EC Declaration of Conformity</p> <p>The undersigned, Husqvarna AB, 561 82 Huskvarna, Sweden, hereby certifies that, when leaving our factory, the units indicated below are in accordance with the harmonised EU guidelines, EU standards of safety and product specific standards. This certificate becomes void if the units are modified without our approval.</p>	<p>CS Prohlášení o shodě ES</p> <p>Niže uvedená společnost Husqvarna AB, 561 82 Huskvarna, Švédsko, tímto potvrzuje, že při opuštění naší továrny jsou jednotky uvedené níže v souladu s harmonizačními pokyny EU, standardy EU ohledně bezpečnosti a specifickými produktovými standardy. Tento certifikát pozbyvá platnosti, pokud dojde k úpravě jednotek bez našeho schválení.</p>
<p>FR Déclaration de conformité CE</p> <p>Le constructeur, soussigné : Husqvarna AB, 561 82 Huskvarna, Suède, déclare qu'à la sortie de ses usines le matériel neuf désigné ci-dessous était conforme aux prescriptions des directives européennes énoncées ciaprès et conforme aux règles de sécurité et autres règles qui lui sont applicables dans le cadre de l'Union européenne. Toute modification apportée à cet appareil sans notre accord annule la validité de ce certificat.</p>	<p>SK EÚ vyhlásenie o zhode</p> <p>Dolu podpísaná spoločnosť Husqvarna AB, 561 82 Huskvarna, Švédsko týmto osvedčuje, že nižšie uvedené jednotky boli v súlade s harmonizačnými usmerneniami EÚ, normami EÚ v oblasti bezpečnosti a špecifickými normami týkajúcimi sa produktu v čase opustenia výrobného závodu. Toto osvedčenie stráca platnosť, ak boli jednotky zmenené bez nášho súhlasu.</p>
<p>NL EG-conformiteitsverklaring</p> <p>De ondergetekende, Husqvarna AB, 561 82 Huskvarna, Zweden, verklaart hierbij dat de producten die hieronder staan vermeld, wanneer ze onze fabriek verlaten, in overeenstemming zijn met de geharmoniseerde Europese richtlijnen, EU-normen voor veiligheid en productspecifieke normen. Dit certificaat vervalt als de producten worden aangepast zonder onze toestemming.</p>	<p>EL Δήλωση Συμμόρφωσης EK</p> <p>Η υπογεγραμμένη εταιρεία, Husqvarna AB, 561 82 Huskvarna, Σουηδία, πιστοποιεί ότι, κατά την έξοδο από το εργοστάσιο, οι μονάδες που αναφέρονται κατωτέρω συμμορφώνονται με τις ευρωπαϊκές οδηγίες ΕΕ, τα πρότυπα ασφαλείας της ΕΕ και τα συγκεκριμένα πρότυπα προϊόντος. Αυτό το πιστοποιητικό καθίσταται άκυρο εάν οι μονάδες έχουν τροποποιηθεί χωρίς την έγκρισή μας.</p>
<p>SV EG-försäkran om överensstämmelse</p> <p>Undertecknad firma Husqvarna AB, 561 82 Huskvarna, Sverige, intygar härmed att nedan nämnda produkter, när de lämnar vår fabrik, överensstämmer med EU:s riktlinjer, EU:s säkerhetsstandarder och produktspecifika standarder. Detta intygg skall ogiltigförklaras om produkten ändras utan vårt godkännande.</p>	<p>SL Izjava ES o skladnosti</p> <p>Spodaj podpisana, Husqvarna AB, 561 82 Huskvarna, Švedska, s to izjavo potrjuje, da je bila spodaj navedena enota ob izhodu iz tovarne skladna z usklajalnimi smernicami EU, standardi EU za varnost in standardi, specifičnimi za izdelek. Izjava postane neveljavna v primeru neodobrene spremembe enote.</p>
<p>DA EU-øverensstemmelseserklæring</p> <p>Undertegnede, Husqvarna AB, 561 82 Huskvarna, Sverige erklærer hermed, at nedenfor anførte enheder er i overensstemmelse med de harmoniserede EU-retningslinjer, EU-standarder for sikkerhed og produktspecifikke standarder, når de forlader fabrikken. Denne erklæring ugyldiggøres, hvis enhederne ændres uden vores godkendelse.</p>	<p>HR Izjava o uskladenosti EZ</p> <p>Niže potpisana Husqvarna AB, 561 82 Huskvarna, Švedska, ovime potvrđuje kako su u nastavku navedene jedinice prilikom napuštanja tvornice bile u skladu s uskladenim smjernicama EU, EU sigurnosnim standardima i standardima specifičnima za proizvod. Ova certifikacija poništava se ako se jedinice izmjenjuju bez odobrenja.</p>
<p>FI EY-vaatimustenmukaisuusvakuutus</p> <p>Husqvarna AB, 561 82 Huskvarna, Ruotsi, vakuuttaa täten, että alla mainitut laitteet ovat tehtaalta lähtiesään yhdenmukaiset EU-säännösten, EU:n turva-standardien ja tuotekohtaisten standardien mukaisia. Tämä vakuutus mitätöityy, jos laitteita muokataan ilman hyväksyntäämme.</p>	<p>RO Declarație de conformitate CE</p> <p>Subscrisa, Husqvarna AB, 561 82 Huskvarna, Suedia, certifică prin prezenta că, la momentul ieșirii din fabrica noastră, unitățile indicate mai jos sunt în conformitate cu directivele UE armonizate, cu standardele UE de siguranță și cu standardele specifice ale produsului. Prezentul certificat devine nul dacă unitățile sunt modificate fără aprobarea noastră.</p>
<p>IT Dichiarazione di conformità CE</p> <p>La sottoscritta Husqvarna AB, 561 82 Huskvarna, Svezia, certifica che il prodotto qui di seguito indicato, nei modelli da noi commercializzati, è conforme alle direttive armonizzate UE nonché agli standard di sicurezza UE e agli standard specifici di prodotto. Qualunque modifica apportata al prodotto senza nostra specifica autorizzazione invalida la presente dichiarazione.</p>	<p>BG Декларация за съответствие на ЕО</p> <p>С настоящото долуподписаната, Husqvarna AB, 561 82 Huskvarna, Швеция, удостоверява, че при напускане на фабриката модулите, посочени по-долу, са в съответствие с хармонизираните директиви на ЕС, стандартите на ЕС за безопасност и специфичните за продукта стандарти. Този сертификат става невалиден, ако модулите са променени без нашето одобрение.</p>
<p>ES Declaración de conformidad CE</p> <p>El abajo firmante, Husqvarna AB, 561 82 Huskvarna, Suecia, certifica por la presente que, cuando salen de la fábrica, las unidades indicadas a continuación cumplen las normas de armonización de la UE, las normas de la UE sobre seguridad y las normas específicas del producto. Este certificado quedará sin efecto si se modifican las unidades sin nuestra autorización.</p>	<p>ET EÜ vastavusdeklaratsioon</p> <p>Allkirjutatu Husqvarna AB, 561 82 Huskvarna, Rootsi, kinnitab käesolevaga, et tehased väljumeis vastavad alpool nimetatud seadmed harmoneeritud EL-i suunistele, EL-i ohutusstandarditele ja tootele eriomastele standarditele. See vastavuskinnitus kaotab kehtivuse, kui seadet muudetakse ilma meie heakskiuduta.</p>
<p>PT Declaração de conformidade CE</p> <p>O abaixo assinado, Husqvarna AB, 561 82 Huskvarna, Suécia, certifica por este meio que, ao sair da nossa fábrica, as unidades indicadas acima estão em conformidade com as diretivas uniformizadas da UE, os padrões de segurança da UE e os padrões específicos do produto. Este certificado deixa de ser válido se as unidades forem modificadas sem a nossa aprovação.</p>	<p>LT EB atitikties deklaracija</p> <p>Husqvarna AB, 561 82 Huskvarna, Sweden, garantuoja, kad iš gamyklos siunčiami toliau nurodyti įrenginiai atitinka suderintus EB reikalavimus, EB saugos ir konkretaus gamtinio standartus. Pakeltus gaminius be mūsų patvirtinimo, nutraukiamas šio sertifikato galiojimas.</p>
<p>PL Deklaracja zgodności WE</p> <p>Niżej podpisany przedstawiciel firmy Husqvarna AB, 561 82 Huskvarna, Szwecja, niniejszym oświadcza, że podane poniżej wyroby opuszczonej fabrykę są zgodne ze zharmonizowanymi normami UE oraz z obowiązującymi w UE przepisami bezpieczeństwa i normami dotyczącymi danego produktu. Modyfikacja wyrobów bez naszej zgody powoduje unieważnienie niniejszego certyfikatu.</p>	<p>LV EK atbilstības deklarācija</p> <p>Uzņēmums Husqvarna AB, 561 82 Huskvarna, Zviedrija, ar parakstu apliecina, ka tālāk minētās vienības, pametot rūpniec, atbilst saskatotajām ES vadlīnijām, ES drošības standartiem un izstrādājuma specifiskajiem standartiem. Šis sertifikāts tiek anulēts, ja šīs vienības tiek modificētas bez mūsu apstiprinājuma.</p>

Produktbezeichnung: Description of the product: Désignation de produit : Productbenaming: Produktbeteckning: Produktbetegelse: Tuotenimike: Nome del prodotto: Designación del producto: Designação do produto: Opis produktu: A termék megnevezése: Označení produktu: Označenie výrobku: Ονομασία προϊόντος: Ime izdelka: Naziv proizvoda: Denumire produs: Описание на продукта: Toote nimetus: Gaminio pavadinimas: Izstrādājuma nosaukums:	Accu-Turbotrimmer Accu Turbotrimmer Coupe-bordures à batterie Accu-Turbotrimmer Accu-Turbotrimmer Accu-turbotrimmer Accu-turbotrimmeri Turbotrimmer a batteria Recortabordes con accu Aparador de relva Accu-Turbotrimmer Podkaszarka akumulatorowa Akkumulátoros damilos fűszegélynyíró Akkumulátorový turbotrimmer Akkumulátorový turbotrimmer Επανορθωτικό κουρευτικό πετονιάς Akkumulátorini turbo obrezovalnik Baterijski turbo trimer za travu Turbotrimmer cu baterie Акумуляторен Турботриммер Akuga turbotrimmer Akkumulatorinė turbo žoliapjovė Turbotrimmeris ar akumulatoru	Schall-Leistungspiegel: Noise level: Niveau sonore : Geluidsniveau: Ljudnivá: Støjniveau: Äänitaso: Livello acustico: Nivel de ruido: Nivel de ruído: Poziom hałas: Zajszint: Hladina hluku: Hladiny hluku: Επίπεδο Θορύβου: Raven zvočne moči: Razina buke: Nivel de zgomot: Ниво на шум: Műratase: Triukšmo lygis: Trokšņa līmenis :	gemessen/ garantiert measured/ guaranteed mesuré/ garanti gemeten/ gegarandeerd uppmätt/ garanterad mått/ garanteret mitattu/ taattu misurato/ garantito medido/ garantizado medido/ garantido zmierzony/ gwarantowany mért/ garantált naměřená/ zaručená nameranē/zaručenē μετρημένο/ εγγυημένο izmerjena/ zagotovljena mjerena/ zajamčena măsurat/ garantat измерено/ гарантирано mõõdetud/ garanteeritud išmatuotas/ garantuojamas mērītais/ garantētais
--	--	---	--

Art. 9823 **83 dB (A) / 88 dB (A)**
Art. 9825 **82 dB (A) / 86 dB (A)**

Produkttyp: Product type: Type de produit : Producttype: Produkttyp: Produkttyp: Tuotetyypit: Tipo di prodotto: Tipo del producto: Tipo de produto: Typ produktu:	Terméktípus: Typ produktu: Typ výrobku: Τύπος προϊόντος: Tip izdelka: Tip proizvoda: Tip produs: Тип на продукта: Toote tüüp: Gaminio tipas: Izstrādājuma tips:	Artikelnummer: Article number: Référence : Artikelnummer: Artikelnummer: Artikelnummer: Artikkelnummer: Número de artículo: Número de artículo: Número de referência:	Numer katalogowy: Cikkszám: Číslo materiálu: Číslo výrobku: Αριθμός προϊόντος: Številka artikla: Broj artikla: Cod articol: Артикулен номер: Artikli number: Gaminio numeris: Preces numurs:
---	---	--	---

EasyCut Li-18/23 R **Art. 9823**
ComfortCut Li-18/23 R **Art. 9825**

Anbringningsjahr der CE-Kennzeichnung: Year of CE marking: Année d'aposition du marquage CE: Installatiejaar van de CE-aanduiding: Märkningsår: CE-Mærkningsår: CE-merkkin kiinnitysvuosi: Anno di applicazione della certificazione CE: Colocación del distintivo CE: Ano de marcação pela CE: Rok nadania oznakowania CE: CE-jelzés elhelyezésének éve: Rok umístění značky CE: Rok udelenia značky CE:	Έτος ομήτος CE: Leto namestitve CE-oznake: Godina dobivanja CE oznake: Anul de marcare CE: Година на поставяне на CE-маркировка: CE-märgistuse paigaldamise aasta: Metal, kada pažymeta CE-ženklui: CE-markejuma uzlikšanas gads:
---	---

2013

EU-Richtlinien: EC-Directives: Directives UE : EU-richtlijnen: EU-riktlinjer: EU-direktiver: EU-direktiivit: Directive UE: Directivas de la UE: Diretivas UE: Dyrektywy UE: EU-irányelvek: Smernice EU: Smernice EU: Οδηγίες ΕΕ: EU-direktive: Direktīve EU:	Directivele EU: ЕС-Директиви: EL-i direktiivid: ES direktivos: ES direktīvas: 2006/42/EG 2011/65/EG 2000/14/EG 2014/30/EG Ladegerät / Battery charger Art. 9825-00.630.00: 2014/35/EG
--	---

Harmonisierte EN-Normen / Harmonised EN: EN ISO 12100 EN 60335-1 EN 50636-2-91	Batterie / Batterie Art. 9839: EN 62133 Ladegerät / Battery charger Art. 9825-00.630.00: EN 60335-1 EN 60335-2-29
---	--

Hinterlegte Dokumentation: GARDENA Technische Dokumentation, M. Kugler 89079 Ulm Deposited Documentation: GARDENA Technical Documentation, M. Kugler 89079 Ulm Documentation déposée: Documentation technique GARDENA, M. Kugler 89079 Ulm	Konformitätsbewertungsverfahren: Nach 2000/14/ EG Art. 14 Anhang VI Conformity Assessment Procedure: according to 2000/14/EC Art.14 Annex VI Procédure d'évaluation de la conformité : Selon 2000/14/CE art. 14 Annexe VI
--	---

Ulm, den 28.09.2017 Ulm, 28.09.2017 Fait à Ulm, le 28.09.2017 Ulm, 28.09.2017 Ulm, 2017.09.28. Ulm, 28.09.2017 Ulm, 28.09.2017 Ulm, 28.09.2017 Ulm, 28.09.2017 Ulm, 28.09.2017 Ulm, 28.09.2017 Ulm, 28.09.2017 Ulm, 28.09.2017 Ulm, 28.09.2017 Ulm, 28.09.2017 Ulm, 28.09.2017 Ulm, 28.09.2017 Ulm, 28.09.2017 Ulm, 28.09.2017 Ulm, 28.09.2017 Ulm, 28.09.2017 Ulm, 28.09.2017 Ulme, 28.09.2017	Der Bevollmächtigte Authorised representative Le mandataire De gevolmachtigde Auktoriserad representant Autoriseret repræsentrant Valtuutettu edustaja Persona delegata La persona autorizada O representante Peinომცილ Meghatalmazott Zpřinomocněnec Spīnomocņējs Ο εξουσιοδοτημένος Pooblaščenec Ovlaštena osoba Conducerea tehnică Упълномощен Volitatud esindaja Igaltošības atstovs Pilnvarotā persona
---	--

Reinhard Pompe
 Vice President

Deutschland / Germany

GARDENA
Manufacturing GmbH
Central Service
Hans-Lorenser-Straße 40
D-89079 Ulm
Produktfragen:
(+49) 731 490-123
Reparaturen:
(+49) 731 490-290
service@gardena.com

Albania

COBALT Sh.p.k.
Rr. Siri Kodra
1000 Tirana

Argentina

Husqvarna Argentina S.A.
Av.del Libertador 5954 –
Piso 11 – Torre B
(C1428ARP) Buenos Aires
Phone: (+54) 11 5194 5000
info.gardena@
ar.husqvarna.com

Armenia

Garden Land Ltd.
61 Tigran Mets
0005 Yerevan

Australia

Husqvarna Australia Pty. Ltd.
Locked Bag 5
Central Coast BC
NSW 2252
Phone: (+61) (0) 2 4352 7400
customer.service@
husqvarna.com.au

Austria / Österreich

Husqvarna Austria GmbH
Industriezeile 36
4010 Linz
Tel.: (+43) 732 77 01 01-485
service.gardena@
husqvarnagroup.com

Azerbaijan

Firm Progress
a. Aliyev Str. 26A
1052 Baku

Belgium

Husqvarna België nv/sa
Gardena Division
Rue Egide Van Opthem 111
1180 Uccle / Ukkel
Tel.: (+32) 2 720 92 12
info@gardena.be

Bosnia / Herzegovina

SILK TRADE d.o.o.
Industrijska zona Bukva bb
74260 Tešanj

Brazil

Husqvarna do Brasil Ltda
Av. Francisco Matarazzo,
1400 – 19º andar
São Paulo – SP
CEP: 05001-903
Tel: 0800-112252
marketing.br.husqvarna@
husqvarna.com.br

Bulgaria

AGROLAND България АД
бул. 8 Декември, №13
Офис 5
1700 Студентски град
София
Тел.: (+359) 246669 10
info@agroland.eu

Canada / USA

GARDENA Canada Ltd.
100 Summerlea Road
Brampton, Ontario L6T 4X3
Phone: (+1) 905 792 9330
info@gardenacanada.com

Chile

Maquinarias Agroforestales
Ltda. (Maga Ltda.)
Santiago, Chile
Avda. Chesterton
8355 comuna Las Condes
Phone: (+56) 2 202 4417
Dalton@magla.cl
Zipcode: 7560330

China

Husqvarna (Shanghai)
Management Co., Ltd.
高世华 (上海) 管理有限公司
3F, Bent Square B
No207, Song Hong Rd.,
Chang Ning District,
Shanghai, PRC. 200335
上海市长宁区沁虹路207号明
基广场B座3楼, 邮编: 200335

Colombia

Husqvarna Colombia S.A.
Calle 18 No. 68 D-31, zona
Industriale de Montevideo
Bogotá, Cundinamarca
Tel. 571 2922700 ext. 105
jairo.salazar@
husqvarna.com.co

Costa Rica

Compania Exim
Euroberoamericana S.A.
Los Colegios, Moravia,
200 metros al Sur del Colegio
Saint Francis – San José
Phone: (+506) 297 68 83
exim_euro@racsa.co.cr

Croatia

SILK ADRIA d.o.o.
Josipa Lončara 3
10090 Zagreb
Phone: (+385) 1 3794 580
silk.adria@zg.t-com.hr

Cyprus

Med Marketing
17 Digeni Akrita Ave
P.O. Box 27017
1641 Nicosia

Czech Republic

Husqvarna Česko s.r.o.
Türkova 2319/5b
149 00 Praha 4 – Chodov
Bezplatná infolinka:
800 100 425
servis@cz.husqvarna.com

Denmark

GARDENA DANMARK
Lejrvej 19, st.
3500 Værløse
Tlf.: (+45) 70264770
husqvarna@husqvarna.dk
www.gardena.com/dk

Dominican Republic

BOSQUESA, S.R.L.
Carretera Santiago Licey
Km. 5 ½
Esquina Copal II,
Santiago
Dominican Republic
Phone: (+809) 736-0333
joserbosquesa@claro.net.do

Ecuador

Husqvarna Ecuador S.A.
Arupos E1-181 y 10 de
Agosto Quito, Pichincha
Tel. (+593) 22800739
francisco.jacom@
husqvarna.com.ec

Estonia

Husqvarna Eesti OÜ
Gardena Division
Valdeku 132
Tallinn
Phone: (+359) 246669 10
info@gardena.ee

Finland

Oy Husqvarna Ab
Gardena Division
Lautatarhankatu 8 / B / PL 3
00581 HELSINKI
info@gardena.fi

France

Husqvarna France
9/11 Allée des pierres mayettes
92835 Gennevilliers Cedex
France
http://www.gardena.com/fr
N° AZUR: 0 810 00 78 23
(Prix d'un appel local)

Georgia

ALD Group
Belashvili 8
1159 Tbilisi

Great Britain

Husqvarna UK Ltd
Preston Road
Aycliffe Industrial Park
Newton Aycliffe
County Durham
DL5 6UP
info.gardena@
husqvarna.co.uk

Greece

Π. ΠΑΠΑΔΟΠΟΥΛΟΣ ΑΕΒΕ
Λεωφ. Αθηνών 92
Αθήνα
Τ.Κ. 104 42
ΕΛΛΑΔΑ
Τηλ. (+30) 210 5193100
info@papadopoulos.com.gr

Hungary

Husqvarna Magyarország Kft.
Ezred u. 1-3
1044 Budapest
Telefon: (+36) 1 251-4161
vevoszolgalat.husqvarna@
husqvarna.hu

Iceland

O. Johnson & Kaaber
Túnguhsali 1
110 Reykjavik
ooj@oik.is

Ireland

Husqvarna UK Ltd
Preston Road
Aycliffe Industrial Park
Newton Aycliffe
County Durham
DL5 6UP
info.gardena@
husqvarna.co.uk

Italy

Husqvarna Italia S.p.A.
Via Santa Vecchia 15
23868 VALMADRERA (LC)
Phone: (+39) 0341.203.111
assistenza.italia@
it.husqvarna.com

Japan

KAJUICHI Co. Ltd.
Sumitomo Realty &
Development Kojimachi
BLDG., 8F
5-1 Nibannyo
Chiyoda-ku
Tokyo 102-0084
Phone: (+81) 33 264 4721
m_ishihara@kaku-ichi.co.jp

Kazakhstan

LAMED LTD.
155/1, Tazhibayevoy Str.
050060 Almaty
IP Schmidt
Abayavenue 3B
110 005 Kostanay

Korea

Kyung Jin Trading CO., LTD.
107-4, SunDuk Bld.,
YangJae-dong,
Seochoo-gu,
Seoul, (zipcode: 137-891)
Phone: (+82) (0)2 574-6300

Kyrgyzstan

Alye Maki
av. Molodaya Guardir J 3
720014
Bishkek

Latvia

Husqvarna Latvija SIA
Gardena Division
Ulbrokas 19A
LV-1021 Riga
info@gardena.lv

Lithuania

Husqvarna Lietuva
Gardena Division
Atletines pl. 77C
LT-52104 Kaunas
info@gardena.lt

Luxembourg

Magasins Jules Neuberg
39, rue Jacques Stas
Luxembourg-Gasperich 2549
Case Postale No.12
Luxembourg 2010
Phone: (+352) 40 1401
ap@neuberg.lu

Mexico

AFOSA
Av. Lopez Mateos Sur # 5019
Col. La Calma 45070
Zapopan, Jalisco
Mexico
Phone: (+52) 33 3818-3434
icornejo@afosa.com.mx

Moldova

Convel S.R.L.
290A Muncesti Str.
2002 Chisinau

Netherlands

Husqvarna Nederland B.V.
GARDENA Division
Postbus 50131
1305 AC ALMERE
Phone: (+31) 36 521 00 10
info@gardena.nl

Neth. Antilles

Jonka Enterprises N.V.
Sta. Rosa Weg 196
P.O. Box 8200
Curaçao
Phone: (+599) 9 767 66 55
pgm@jonka.com

New Zealand

Husqvarna New Zealand Ltd.
PO Box 76-437
Manukau City 2241
Phone: (+64) (0) 9 9202410
support.nz@husqvarna.co.nz

Norway

Husqvarna Norge AS
Gardena Division
Trøskeneveien 36
1708 Sarpsborg
Tel: 69 10 47 00
www.gardena.no

Peru

Husqvarna Perú S.A.
Jr. Ramón Cárcamo 710
Lima 1
Tel.: (+51) 1 3320 400 ext. 416
juan.remuzgo@
husqvarna.com

Poland

Husqvarna
Poland Spółka z o.o.
ul. Wysockiego 15 b
03-371 Warszawa
Phone: (+48) 22 330 96 00
gardena@husqvarna.com.pl

Portugal

Husqvarna Portugal, SA
Lagoa – Albarraque
2635 – 595 Rio de Mouro
Tel.: (+351) 21 922 85 30
Fax: (+351) 21 922 85 36
info@gardena.pt

Romania

Madex International Srl
Soseaua Odaii 117-123,
RO 013603 Bucuresti, S 1
Phone: (+40) 21 352.76.03
madex@mes.ro

Russia / Россия

ООО „Хускварна“
141400, Московская обл.,
г. Химки,
улица Ленинградская,
владение 39, стр.6
Бизнес Центр
„Химки Бизнес Парк“,
помещение 0802_04
http://www.gardena.ru

Serbia

Domel d.o.o.
Autoput za Novi Sad bb
11273 Belgrade
Phone: (+381) 11 848 88 12
miroslav.jejina@domel.rs

Singapore

Hy-Ray PRIVATE LIMITED
40 Jalin Pemimpin
#02-08 Tat Ann Building
Singapore 577185
Phone: (+65) 6253 2277
shjying@hyray.com.sg

Slovak Republic

Husqvarna Česko s.r.o.
Türkova 2319/5b
149 00 Praha 4 – Chodov
Bezplatná infolinka:
800 154 044
info@sk.husqvarna.com

Slovenia

Husqvarna Austria GmbH
Industriezeile 36
4010 Linz
Tel.: (+43) 732 77 01 01-485
service.gardena@
husqvarnagroup.com

South Africa

Husqvarna
Husqvarna (Pty) Ltd
Postnet Suite 2500
Private Bag X6,
Cascades, 3202
South Africa
Phone: (+27) 33 846 9700
info@gardena.co.za

Spain

Husqvarna España S.A.
Calle de Rivas nº10
28052 Madrid
Phone: (+34) 91 708 05 00
atencioncliente@gardena.es

Suriname

Agrofix n.v.
Verlengde Hogestraat #22
Pobox: (+597) 472426
agrofix@sr.net
Pamob: 2006
Paramaribo
Suriname – South America

Sweden

Husqvarna AB
Gardena Division
S-561 82 Huskvarna
info@gardena.se

Switzerland / Schweiz

Husqvarna Schweiz AG
Consumer Products
Industriestrasse 10
5506 Mägenwil
Phone: (+41) (0) 62 887 37 90
info@gardena.ch

Turkey

Dost Bahçe Diş Ticaret
Müesseslik A.Ş.
Yunus Mah. Adil Sok. No:3
İc Kapı No: 1 Kartal
34873 İstanbul
Phone: (+90) 216 38 93 939
info@dostabhce.com.tr

Ukraine / Україна

ТОВ „Хускарна Україна“
вул. Васильківська, 34,
офіс 204-р
03022, Київ
Тел. (+38) 044 498 39 20
info@gardena.ua

Uruguay

FELI SA
Entre Rios 1083 CP 11800
Montevideo – Uruguay
Tel: (+598) 22 03 18 44
info@felisa.com.uy

Venezuela

Corporacion Casa y Jardin C.A.
Av. Caroní, Edif. Trezmen, PB.
Colinas de Bello Monte.
1050 Caracas.
Tlf: (+58) 212 992 33 22
info@casayjardin.net.ve

9823-20.960.06/0917
© GARDENA
Manufacturing GmbH
D-89070 Ulm
http://www.gardena.com