

PowerMax 1600/37 Art. 5037  
 PowerMax 1800/42 Art. 5042

**DE Betriebsanleitung**  
 Elektro-Rasenmäher

**EN Operator's manual**  
 Electric Lawnmower

**FR Mode d'emploi**  
 Tondeuse électrique

**NL Gebruiksaanwijzing**  
 Elektrische grasmaaier

**SV Bruksanvisning**  
 Elektrisk gräsklippare

**DA Brugsanvisning**  
 Elektrisk plæneklipper

**FI Käyttöohje**  
 Sähköruohonleikkuri

**NO Bruksanvisning**  
 Elektrisk gressklipper

**IT Istruzioni per l'uso**  
 Rasaerba elettrico

**ES Instrucciones de empleo**  
 Cortacésped eléctrico

**PT Manual de instruções**  
 Máquina de cortar relva elétrica

**PL Instrukcja obsługi**  
 Kosiarka elektryczna

**HU Használati utasítás**  
 Elektromos fűnyíró

**CS Návod k obsluze**  
 Elektrická sekačka na trávu

**SK Návod na obsluhu**  
 Elektrická kosačka

**EL Οδηγίες χρήσης**  
 Ηλεκτρικό χλοοκοπτικό

**RU Инструкция по эксплуатации**  
 Газонокосилка электрическая

**SL Navodilo za uporabo**  
 Električna kosilnica

**HR Upute za uporabu**  
 Električna kosilica za travu

**SR/BS Uputstvo za rad**  
 Električna kosilica za travu

**UK Інструкція з експлуатації**  
 Електрична газонокосарка

**RO Instrucțiuni de utilizare**  
 Mașină de tuns iarbă electrică

**TR Kullanma Kılavuzu**  
 Elektrikli çim biçme makinesi

**BG Инструкция за експлоатация**  
 Електрическа косачка

**SQ Manual përdorimi**  
 Korrëse bari elektrike

**ET Kasutusjuhend**  
 Elektriline muruniiduk

**LT Eksploatavimo instrukcija**  
 Elektrinė vejapjovė

**LV Lietošanas instrukcija**  
 Elektriskais zāles pļāvējs

# Tondeuse électrique GARDENA

## PowerMax 1600/37 / PowerMax 1800/42

1. SÉCURITÉ .....	21
2. MONTAGE .....	24
3. UTILISATION .....	25
4. MAINTENANCE .....	27
5. ENTREPOSAGE .....	27
6. DÉPANNAGE .....	28
7. CARACTÉRISTIQUES TECHNIQUES .....	29
8. ACCESSOIRES .....	29
9. SERVICE APRÈS-VENTE/GARANTIE .....	30

ou sur les dangers inhérents. Il est interdit aux enfants de jouer avec ce produit. Le nettoyage et l'entretien par l'utilisateur ne doivent pas être effectués par des enfants sans surveillance. L'âge recommandé pour l'utilisation du produit par des jeunes gens est de 16 ans au moins.

### Traduction des instructions originales.



Ce produit peut être utilisé par des enfants de plus de 8 ans ainsi que par des personnes ayant des capacités physiques, sensorielles ou mentales amoindries, ou un déficit d'expériences ou de connaissances, si ceux-ci sont sous surveillance ou s'ils ont été instruits sur une utilisation sûre de l'appareil

### Utilisation conforme :

La tondeuse GARDENA est conçue pour tondre la pelouse dans les jardins privés ou familiaux.

Le produit ne convient pas à une utilisation prolongée.

**DANGER ! Risque de blessure ! N'utilisez pas le produit pour couper les buissons, les haies, les arbustes et les plantes vivaces, pour couper les plantes grimpantes ou l'herbe sur les toits ou sur le balcon, pour déchiqeter les branches et brindilles ou pour niveler les irrégularités du sol. N'utilisez pas le produit sur les pentes avec une inclinaison de plus de 20°.**

## 1. SÉCURITÉ

### IMPORTANT !

Lisez la notice d'utilisation attentivement et conservez-la pour vous y référer ultérieurement.

### Symboles sur le produit :



Lisez le mode d'emploi.



Gardez vos distances.



Attention – lames tranchantes – après l'arrêt, les lames de coupe fonctionnent encore quelques instants.



Débrancher la prise de secteur avant les travaux d'entretien ou si le câble de raccordement est endommagé.



Éloigner le câble de raccordement des lames de coupe.

### Consignes de sécurité générales

#### Sécurité électrique



**DANGER ! Électrocution !**

Risque de blessure par électrocution.

→ Le produit doit être alimenté en courant par un disjoncteur FI (RCD) avec un courant de déclenchement nominal de 30 mA maximum.



**DANGER ! Risque de blessure !**

Risque de coupures en cas de rotation accidentelle de la lame ou du démarrage du produit.

→ Débranchez le produit du secteur avant d'effectuer des travaux de maintenance ou de remplacer les composants. Sachant que la prise de courant doit se trouver dans votre champ de vision.

#### Câbles

Lors de l'utilisation de rallonges, celles-ci doivent être conformes aux sections transversales minimales du tableau suivant :

Tension	Longueur de câble	Section transversale
220 – 240 V/50 Hz	Jusqu'à 20 m	1,5 mm <sup>2</sup>
220 – 240 V/50 Hz	20 – 50 m	2,5 mm <sup>2</sup>

1. Le câble d'alimentation et le rallonge sont disponibles auprès de votre service agréé local.
2. Utilisez uniquement des rallonges conçues spécifiquement pour une utilisation à l'extérieur et conformes à l'une des spécifications suivantes : caoutchouc ordinaire (60245 IEC 53), PVC ordinaire (60227 IEC 53) ou PCP ordinaire (60245 IEC 57)
3. Si le câble d'alimentation court est endommagé, il doit être échangé par le fabricant, son atelier de service ou par des personnes également qualifiées afin d'éviter tout danger.

### Entraînement

- a) Lisez attentivement le mode d'emploi. Familiarisez-vous avec les éléments de commande et l'utilisation appropriée de la machine.
- b) Ne permettez jamais aux enfants ou à d'autres personnes qui ne connaissent pas le mode d'emploi d'utiliser la tondeuse. Les réglementations locales peuvent déterminer l'âge minimum de l'utilisateur.
- c) Ne tondez jamais lorsque des personnes, en particulier des enfants ou des animaux se tiennent à proximité.
- d) N'oubliez pas que l'opérateur de la machine ou l'utilisateur est responsable des accidents occasionnés à d'autres personnes ou à leurs biens.

### Mesures préparatoires

- a) Portez toujours des chaussures robustes et des pantalons longs lorsque la machine est en service. Ne pas faire fonctionner la machine pieds nus ou chaussé de sandales légères. Évitez de porter des vêtements amples ou des vêtements avec des cordons ou des ceintures pendants.
- b) Vérifiez le terrain sur lequel la machine sera utilisée et supprimer tous les objets qui risquent d'être saisis et éjectés par la machine.
- c) Avant l'utilisation, il convient toujours de vérifier par inspection visuelle si les lames de coupe, les boulons de fixation et l'unité de coupe entière sont usés ou endommagés. Les lames de coupe et les boulons de fixation usés ou endommagés ne peuvent être remplacés que par lot pour éviter tout déséquilibre. Les panneaux indicateurs usés ou endommagés doivent être remplacés.
- d) Vérifiez toujours si le câble de raccordement et le câble de rallonge présentent des signes de détérioration ou d'usure avant l'utilisation. Si le câble est endommagé lors de l'utilisation, il doit être débranché immédiatement du réseau d'alimentation.  
**NE PAS TOUCHER LE CÂBLE AVANT QU'IL SOIT DÉBRANCHÉ DU SECTEUR.**  
N'utilisez pas la machine si le câble est endommagé ou usé.

### Manipulation

- a) Tondre uniquement en plein jour à moins de disposer d'un bon éclairage artificiel.

- b) Si possible, évitez d'utiliser l'appareil lorsque l'herbe est mouillée.
- c) Veillez toujours à garder une position stable dans les pentes.
- d) Diriger la machine au rythme de la marche.
- e) Tondre la pente transversalement, jamais de haut en bas.
- f) Soyez particulièrement prudent lorsque vous changez de direction dans une pente.
- g) Ne pas tondre sur des pentes trop raides.
- h) Soyez particulièrement prudent lorsque vous faites demi-tour avec la tondeuse ou en la tirant vers vous.
- i) Tenir la (les) lame(s) de coupe si la tondeuse doit être inclinée pour le transport au-dessus d'autres surfaces que de l'herbe et si la tondeuse est déplacée de et vers la surface à tondre.
- j) Ne jamais utiliser la tondeuse avec des dispositifs ou grilles de protection endommagés ou sans dispositifs de protection fixés tels que déflecteurs et/ou bac de ramassage de l'herbe.
- k) Démarrez ou actionnez l'interrupteur de démarrage avec prudence, conformément aux instructions du fabricant. Veillez à laisser une distance suffisante entre les pieds et la (les) lame(s) de coupe.
- l) La tondeuse ne doit pas être inclinée lors du démarrage du moteur à moins que la tondeuse doit être soulevée pendant l'opération. Dans ce cas, il suffit de l'incliner dans la mesure absolument nécessaire en soulevant uniquement le côté opposé à l'utilisateur.
- m) Ne démarrez pas le moteur lorsque vous vous trouvez devant le canal d'éjection.
- n) Ne jamais mettre les mains ou les pieds sur ou sous les pièces rotatives. Tenez-vous toujours à l'écart de l'ouverture d'éjection.
- o) Ne soulevez ou ne transportez jamais une tondeuse le moteur étant en marche.
- p) Arrêtez le moteur et retirez la fiche de la prise. Assurez-vous que toutes les pièces mobiles sont complètement arrêtées :
  - chaque fois que vous quittez la tondeuse;
  - avant de libérer les blocages ou de déboucher le canal d'éjection;
  - avant d'inspecter, de nettoyer ou d'effectuer des travaux sur la tondeuse;
  - lorsqu'un corps étranger a été touché. Cherchez les dommages potentiels sur la tondeuse et effectuez les réparations nécessaires avant de redémarrer et de travailler avec la tondeuse.

Si la tondeuse commence à vibrer de façon anormale, un examen immédiat est nécessaire :

- recherchez les dommages;
- effectuez les réparations nécessaires des pièces endommagées;
- assurez-vous que tous les écrous, boulons et vis sont bien serrés.

### Maintenance et entreposage

- a) Assurez-vous que tous les écrous, boulons et vis sont bien serrés et que l'appareil est en bon état de fonctionnement.

- b) Vérifiez régulièrement l'état d'usure ou la perte de fonctionnalité du collecteur d'herbe.
- c) Remplacez les pièces usées ou endommagées pour raison de sécurité.
- d) Pour les machines avec plusieurs lames de coupe, assurez-vous que le mouvement d'une lame de coupe peut provoquer les rotations des autres lames de coupe.
- e) Lors du réglage de la machine, veillez à ne pas coincer les doigts entre les lames de coupe mobiles et les parties fixes de la machine.
- f) Laissez refroidir le moteur avant de ranger la machine.
- g) Lors de l'entretien des lames de coupe, observez que les lames de coupe peuvent se déplacer, même si la source de tension est coupée.
- h) Utilisez uniquement des pièces de rechange et accessoires d'origine.

### Consignes de sécurité supplémentaires

#### Sécurité électrique



#### **DANGER ! Arrêt cardiaque !**

**Ce produit génère un champ électromagnétique en cours de fonctionnement. Dans certaines conditions, ce champ peut avoir des effets sur le fonctionnement d'implants médicaux actifs ou passifs. Pour exclure le danger de situations pouvant entraîner des blessures graves ou mortelles, les personnes disposant d'un implant médical doivent consulter leur médecin et le fabricant de l'implant avant d'utiliser ce produit.**

Avant l'utilisation, vérifiez tous signes de dommages et de vieillissement. Si le câble est défectueux, procurez-vous un nouveau câble auprès du service GARDENA agréé.

Ne pas utiliser le produit si les câbles électriques sont endommagés ou usés.

Coupez l'alimentation électrique immédiatement si le câble présente des coupures ou si l'isolation est endommagée. Ne touchez le câble électrique que lorsque l'alimentation électrique a été débranchée. Ne réparez pas de câble incisé ou endommagé. Remplacez-le par un nouveau.

Avant l'utilisation, la rallonge doit être entièrement déroulée. Les câbles enroulés peuvent surchauffer et réduire le rendement de la tondeuse. Éloignez la rallonge du produit. Travaillez toujours en vous éloignant de la source d'alimentation, en tondant par mouvement de va-et-vient, en aucun cas tourner en rond.

Ne tirez pas le câble sur des objets tranchants.

Coupez toujours l'alimentation électrique avant de débrancher la prise, le câble ou la rallonge.

Arrêtez le moteur, retirez la fiche de secteur et inspectez les signes de dommages et de vieillissement du câble avant de l'enrouler pour le stockage.

Ne réparez en aucun cas un câble endommagé. Remplacez-le par un nouveau. Utilisez uniquement un câble de remplacement d'origine.

Enroulez le câble toujours soigneusement en évitant les plis.

Ne transportez le produit en aucun cas par le câble.

Ne pas débrancher la prise en tirant sur le câble.

Utilisez le produit uniquement avec la tension alternative du réseau électrique indiquée sur la plaque signalétique du produit.

No produits sont doublement isolés conformément à la norme EN 60335. Ne connectez pas la masse à une partie quelconque du produit.

Vérifiez la présence de câbles cachés sur l'espace de travail.

N'utilisez pas le produit pour l'entretien de bassins ou à proximité de l'eau.

#### Sécurité individuelle



#### **DANGER ! Risque d'asphyxie !**

**Les petites pièces peuvent être avalées. Les petits enfants peuvent s'étouffer avec le sac en plastique. Maintenez les petits enfants à l'écart pendant le montage.**

N'utilisez jamais le produit dans des endroits où il y a risque d'explosion.

Ne travaillez pas avec le produit si vous êtes fatigué ou malade, ou sous l'influence d'alcool, de drogues ou de médicaments.

Évitez de surcharger la tondeuse.

Portez des gants de travail, des chaussures antidérapantes et une protection visuelle.

N'utilisez pas le produit dans des conditions humides.

Ne démontez pas le produit au-delà de l'état de livraison.

Démarrez la tondeuse uniquement avec la poignée montée verticalement.

Utilisez les poignées avec précaution.

#### Arrêt de sécurité

Le moteur est protégé par un arrêt de sécurité qui est activé lorsque la lame est coincée ou si le moteur est surchargé. Dans ce cas, il convient d'arrêter le produit et de couper l'alimentation électrique. L'arrêt de sécurité n'est remis à zéro que lorsque vous relâchez le levier de démarrage/arrêt. Avant de poursuivre l'emploi du produit, supprimez tous les obstacles et attendez quelques minutes jusqu'à la remise à zéro de l'arrêt de sécurité.

## 2. MONTAGE

FR



**DANGER ! Risque de blessure !**

**Risque de blessures par coupures si la tondeuse démarre de façon inopinée.**

→ **Attendez l'arrêt complet de la lame, débranchez la tondeuse de l'alimentation électrique et enfillez des gants de jardin avant de monter la tondeuse.**

**Monter le montant de la poignée :**

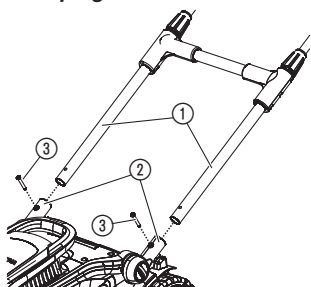

**Fixer le câble au montant :**

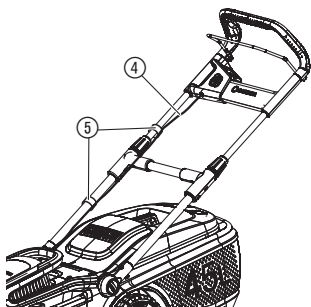

**Monter le bac collecteur d'herbe :**

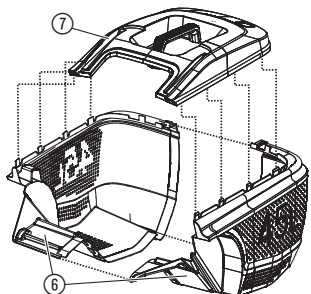

1. Faites glisser le montant ① dans les admissions correspondantes ②.  
*Assurez-vous que le montant ① est entièrement inséré et que les trous du montant sont alignés sur les trous des admissions.*
2. Insérez les deux vis ③ dans les trous des admissions du montant.
3. Serrez les deux vis ③ avec un tournevis.  
*Assurez-vous que les vis ③ sont bien serrées.*

→ Fixez le câble ④ au montant avec les bornes ⑤.  
*Assurez-vous que le câble n'est pas coincé entre le montant et la tondeuse.*

1. Connectez les deux parties ⑥ du bac collecteur d'herbe jusqu'à ce que les raccords s'enclenchent de manière audible.  
*Assurez-vous que toutes les connexions sont enclenchées.*
2. Placez le couvercle ⑦ sur le bac collecteur d'herbe.  
*Assurez-vous que le couvercle est aligné avec le bac collecteur d'herbe.*
3. Appuyez le couvercle ⑦ sur le bac collecteur d'herbe jusqu'à ce que les connexions s'enclenchent de manière audible.  
*Assurez-vous que toutes les connexions sont enclenchées.*

### 3. UTILISATION



#### **DANGER ! Risque de blessure !**

Risque de blessures par coupures si la tondeuse démarre de façon inopinée.

→ Attendez l'arrêt complet de la lame, débranchez la tondeuse de l'alimentation électrique et enfillez des gants de jardin avant de régler ou de transporter la tondeuse.

#### **Connexion de la tondeuse :**

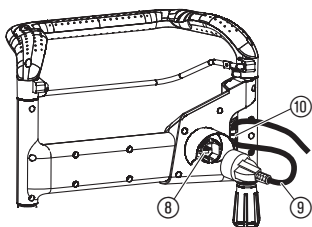

#### **DANGER ! Danger d'électrocution !**

Pour éviter d'endommager la prise (8), la rallonge (9) doit être introduite dans le dispositif de protection de câble (10).

→ Avant la mise en service, insérez la rallonge (9) dans le dispositif de protection de câble (10).

1. Branchez la rallonge (9) sur la prise (8).
2. Formez une boucle avec la rallonge (9), insérez la boucle dans le dispositif de protection de câble (10) et serrez la boucle.
3. Branchez la rallonge (9) sur une prise de courant de 230 V.

#### **Démarrer la tondeuse :**



#### **DANGER ! Risque de blessure !**

Il y a risque de blessures si la tondeuse ne s'arrête pas lorsque le levier de démarrage est relâché.

→ Ne contournez pas les dispositifs de sécurité ou interrupteurs. Par exemple, ne fixez pas le levier de démarrage à la poignée.

#### **Démarrage :**

Le produit est équipé d'un dispositif de sécurité à deux mains (levier de démarrage (14) et verrouillage de sécurité (15) qui empêche toute mise en marche accidentelle du produit.

1. Appuyez d'une main sur le verrouillage de sécurité (15) et tirez le levier de démarrage (14) avec l'autre main.  
*La tondeuse démarre.*
2. Relâcher le verrouillage de sécurité (15).

#### **Arrêt :**

→ Relâcher le levier de démarrage (14).  
*La tondeuse s'arrête.*

#### **Régler la longueur du montant :**

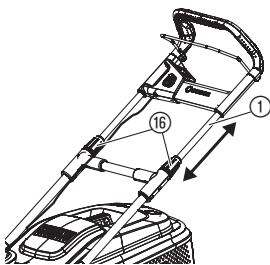

La longueur du montant peut être réglée à votre taille.

1. Desserrez les deux écrous orange (16).
2. Réglez le montant (1) à la longueur désirée.
3. Resserrez fermement les deux écrous orange (16).

### Régler la hauteur de coupe :

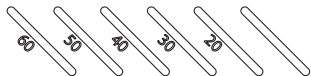
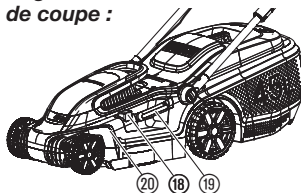

### Utiliser la tondeuse avec le bac collecteur d'herbe :

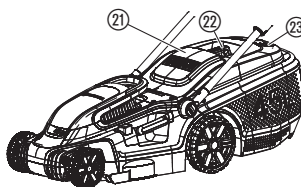

### Conseils d'utilisation de la tondeuse :

La hauteur de coupe peut être réglée en 5 positions de 20 à 60 mm.

1. Appuyez sur la touche de réglage (18).
2. Tenez le levier de réglage (19) pour régler la hauteur de coupe.
3. Relâchez le levier de réglage (19) dans la nouvelle position.



### DANGER ! Risque de blessure !

Risque de blessures par coupures si la lame tourne ou si la tondeuse démarre inopinément.

- Attendez l'arrêt complet de la lame, débranchez la tondeuse de l'alimentation électrique et enfillez des gants de jardin avant d'ouvrir le clapet de protection.
- N'introduisez pas les mains dans l'ouverture d'éjection.

1. Soulevez le clapet de protection (21).
2. Insérez le bac collecteur d'herbe par la poignée (22) dans la tondeuse.  
*Assurez-vous que le bac collecteur d'herbe est bien fixé.*
3. Démarrez la tondeuse.

**En cours de tonte, l'indicateur de niveau s'ouvre (23). Le bac collecteur d'herbe est plein si celui-ci se ferme en cours de tonte.**

4. Arrêtez la tondeuse.
5. Soulevez le clapet de protection (21).
6. Retirez le bac collecteur d'herbe par la poignée (22).
7. Videz le bac collecteur d'herbe.

Si des résidus d'herbe se trouvent dans l'ouverture d'éjection, tirez la tondeuse env. 1 m vers l'arrière de façon à faire tomber les restes d'herbe.

Pour obtenir une pelouse bien entretenue, nous recommandons de tondre la pelouse régulièrement, si possible une fois par semaine. La pelouse devient plus dense quand elle est tondue régulièrement.

À la suite d'intervalles de tonte plus longs (pelouse de vacances), il convient d'abord de tondre dans un sens en réglant la plus grande hauteur de coupe, puis transversalement avec la hauteur de coupe désirée.

Si possible, tondre la pelouse uniquement à l'état sec. Si l'herbe est humide, vous obtenez une coupe irrégulière.

## 4. MAINTENANCE



### DANGER ! Risque de blessure !

Risque de blessures par coupures si la tondeuse démarre de façon inopinée.

- Attendez l'arrêt complet de la lame, débranchez la tondeuse de l'alimentation électrique et enfillez des gants de jardin avant d'entretenir la tondeuse.

### Nettoyage de la tondeuse :



### DANGER ! Risque de blessure !

Risque de blessures et de dommage à la tondeuse.

- Ne nettoyez pas la tondeuse avec de l'eau ou avec un jet d'eau (surtout un jet d'eau à haute pression).
- N'utilisez pas de produits chimiques, ni d'essence ou de solvants pour le nettoyage. Certains peuvent détruire des parties importantes en plastique.

Les fentes d'aération doivent toujours être propres.

### Nettoyer le dessous de la tondeuse :

Le dessous est plus facile à nettoyer juste après la tonte.

1. Renversionz la tondeuse délicatement sur le côté.
2. Nettoyer le dessous, la lame et l'ouverture d'éjection (24) avec une brosse (n'utilisez pas d'objets tranchants).

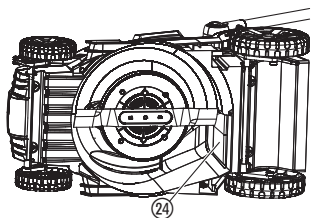

### Nettoyer le dessus de la tondeuse et le bac collecteur d'herbe :

1. Nettoyez le dessus avec un chiffon humide.
2. Nettoyez la fente d'aération et le bac collecteur d'herbe avec une brosse souple (n'utilisez pas d'objets tranchants).

## 5. ENTREPOSAGE

### Mise hors service :

Le produit doit être rangé hors de portée des enfants.

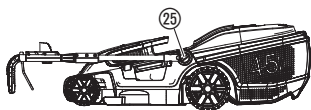

1. Débrancher le produit de l'alimentation en courant électrique.
2. Nettoyez la tondeuse (voir 4. MAINTENANCE).
3. Pour un rangement peu encombrant, desserrez les verrouillages (25) jusqu'à ce que le montant de la poignée se laisse plier facilement. *Veillez à ce que le câble ne reste pas coincé entre le montant de la poignée et la tondeuse.*
4. Rangez la tondeuse dans un endroit sec, fermé et à l'abri du gel.

### Élimination :

(conformément à la directive 2012/19/UE)



Le produit ne doit pas être jeté avec les déchets ménagers normaux. Il doit être éliminé conformément aux prescriptions locales de protection de l'environnement en vigueur.

### IMPORTANT !

Éliminez le produit par le biais de votre point de collecte et de recyclage local.



## 6. DÉPANNAGE

FR



### **DANGER ! Risque de blessure !**

Risque de blessures par coupures si la tondeuse démarre de façon inopinée.

- Attendez l'arrêt complet de la lame, débranchez la tondeuse de l'alimentation électrique et enfillez des gants de jardin avant d'éliminer les défauts de la tondeuse.

Remplacer les lames :



### **DANGER ! Risque de blessure !**

Risque de coupures si la lame tourne alors qu'elle est endommagée, déformée, déséquilibrée ou qu'elle présente des arêtes de coupe ébréchées.

- N'utilisez pas la tondeuse avec une lame endommagée ou déformée, une lame déséquilibrée ou qui présente des arêtes de coupe ébréchées.  
→ Ne pas affûter la lame.

Les pièces de rechange GARDENA sont disponibles auprès de votre concessionnaire GARDENA ou du service GARDENA.

**Utilisez uniquement une lame d'origine GARDENA :**

- Pour PowerMax 1600/37:  
Lame de rechange GARDENA, réf. Art. 4016.
- Pour PowerMax 1800/42:  
Lame de rechange GARDENA, réf. 4017.

→ Laissez remplacer la lame par le service GARDENA ou par un concessionnaire GARDENA agréé.

Problème	Cause possible	Solution
<b>La tondeuse ne démarre pas</b>	La rallonge n'est pas connectée ou endommagée.	→ Branchez la rallonge ou la remplacer si nécessaire.
	La lame est bloquée.	→ Retirez l'obstacle.
<b>Le moteur est bloqué et provoque un bruit</b>	La lame est bloquée.	→ Retirez l'obstacle.
	Hauteur de coupe trop basse.	→ Réglez une hauteur de coupe plus grande.
<b>Bruits intenses, la tondeuse émet des claquements</b>	Les vis du moteur, de la fixation ou du châssis de la tondeuse sont desserrées.	→ Laissez resserrer les vis par un concessionnaire agréé ou par le service GARDENA.
<b>La tondeuse tourne de manière irrégulière ou vibre fortement</b>	La lame est endommagée/usée ou le porte-lame est desserré.	→ Laissez resserrer ou remplacer la lame par un concessionnaire agréé ou par le service GARDENA.
	La lame est très sale.	→ Nettoyez la tondeuse (voir 4. MAINTENANCE). Si le problème persiste, adressez-vous au service GARDENA.

Problème	Cause possible	Solution
La pelouse n'est pas nette	La lame est émoussée ou endommagée.	→ Faites remplacer la lame par le service après-vente de GARDENA.
	Hauteur de coupe trop basse.	→ Réglez une hauteur de coupe plus grande.



**CONSEIL : veuillez vous adresser à votre centre de service après-vente GARDENA pour tout autre incident. Les réparations doivent uniquement être effectuées par les centres de service après vente GARDENA ainsi que des revendeurs autorisés par GARDENA.**

## 7. CARACTÉRISTIQUES TECHNIQUES

Tondeuse électrique	Unité	Valeur (réf. 5037)	Valeur (réf. 5042)
Puissance nominale	W	1600	1800
Tension du secteur	V (AC)	230	230
Fréquence du secteur	Hz	50	50
Vitesse de rotation de la lame	trs/min	3200	3200
Largeur de coupe	cm	37	42
Réglage hauteur de coupe (5 positions)	mm	20 – 60	20 – 60
Volume du bac collecteur d'herbe	l	45	45
Poids	kg	13,7	15,2
Niveau de pression acoustique $L_{pA}^{1)}$ Incertitude $k_{pA}$	dB (A)	84,7	84,4
		3	3
Niveau de puissance acoustique $L_{WA}^{2)}$ : mesurée/garantie Incertitude $k_{WA}$	dB (A)	94,6 / 96	93,6 / 96
		1,79	2,55
Vibration main-bras $a_{vhw}^{1)}$ Incertitude $k_a$	$m/s^2$	2,99	< 2,5
		1,5	1,5

Procédé de mesure conformément à : <sup>1)</sup> EN 60335-2-77 <sup>2)</sup> RL 2000/14/EC



**CONSEIL : la valeur d'émissions de vibrations mentionnée a été mesurée conformément à un procédé de contrôle normalisé et peut être utilisée pour comparer des outils électriques les uns avec les autres. Cette valeur peut également être utilisée pour l'évaluation provisoire de l'exposition. La valeur d'émissions de vibrations peut varier pendant l'utilisation effective de l'outil électrique.**

## 8. ACCESSOIRES

Lames de rechange GARDENA pour PowerMax 1600/37	Pour remplacer les lames émoussées.	réf. 4016
Lames de rechange GARDENA pour PowerMax 1800/42	Pour remplacer les lames émoussées.	réf. 4017

## 9. SERVICE APRÈS-VENTE / GARANTIE

FR

### **Service après-vente :**

Veuillez contacter l'adresse au verso.

### **Garantie :**

Dans le cas d'une réclamation au titre de la garantie, aucun frais ne vous sera prélevé pour les services fournis.

GARDENA Manufacturing GmbH offre une garantie de deux ans (à compter de la date d'achat) pour ce produit. Cette garantie couvre tous les défauts importants du produit s'il peut être démontré qu'il s'agit de défauts matériels ou de fabrication. Cette garantie prend en charge la fourniture d'un produit de rechange entièrement opérationnel ou la réparation du produit défectueux qui nous est parvenu gratuitement ; nous nous réservons le droit de choisir entre ces options. Ce service est soumis aux dispositions suivantes :

- Le produit a été utilisé dans le cadre de son usage prévu selon les recommandations du manuel d'utilisation.

- Ni l'acheteur ni une tierce personne non agréée n'a tenté de réparer le produit.

La présente garantie n'a aucun effet sur les recours à la garantie à l'encontre du revendeur/fournisseur.

Si vous rencontrez des problèmes avec ce produit, veuillez contacter notre service après-vente ou envoyer le produit défectueux ainsi qu'une brève description de la défaillance à GARDENA Manufacturing GmbH, en veillant à ce que les frais de port soient suffisamment payés et que les directives en termes d'emballage et d'envoi soient respectées. Une réclamation dans le cadre de la garantie doit être accompagnée d'une copie de la preuve d'achat.

### **Pièces d'usure :**

La lame et les roues sont des pièces d'usure et ne sont donc pas couvertes par la garantie.

## **DE Produkthaftung**

Wir weisen ausdrücklich darauf hin, dass wir in Übereinstimmung mit dem Produkthaftungsgesetz nicht für Schäden haften, die durch unsere Produkte entstehen, wenn diese unsachgemäß und nicht durch einen von uns autorisierten Servicepartner repariert wurden oder wenn keine Original GARDENA Teile oder von uns zugelassene Teile verwendet wurden.

## **EN Product liability**

In accordance with the German Product Liability Act, we hereby expressly declare that we accept no liability for damage incurred from our products where said products have not been properly repaired by a GARDENA-approved service partner or where original GARDENA parts or parts authorised by GARDENA were not used.

## **FR Responsabilité**

Conformément à la loi relative à la responsabilité du fait des produits défectueux, nous déclarons expressément par la présente que nous déclinons toute responsabilité pour les dommages résultant de nos produits, si lesdits produits n'ont pas été correctement réparés par un partenaire d'entretien agréé GARDENA ou si des pièces d'origine GARDENA ou des pièces agréées GARDENA n'ont pas été utilisées.

## **NL Productaansprakelijkheid**

Conform de Duitse wet inzake productaansprakelijkheid verklaren wij hierbij uitdrukkelijk dat wij geen aansprakelijkheid aanvaarden voor schade ontstaan uit onze producten waarbij deze producten niet zijn gerepareerd door een GARDENA-erkende servicepartner of waarbij geen originele GARDENA-onderdelen of onderdelen die door GARDENA zijn goedgekeurd zijn gebruikt.

## **SV Produktsvar**

I enlighet med tyska produktansvarslagar förklarar vi härmed uttryckligen att vi inte åtar oss något ansvar för skador som orsakas av våra produkter där produkterna inte har genomgått korrekt reparation från en GARDENA-godkänd servicepartner eller där originaldelar från GARDENA eller delar godkända av GARDENA inte använts.

## **DA Produktsvar**

I overensstemmelse med den tyske produktansvarslov erklærer vi hermed udtrykkeligt, at vi ikke påtager os noget ansvar for skader på vores produkter, hvis de pågældende produkter ikke er blevet repareret korrekt af en GARDENA-godkendt servicepartner, eller hvor der ikke er brugt originale GARDENA-reservedele eller godkendte reservedele fra GARDENA.

## **FI Tuotevastuu**

Saksan tuotevastuulain mukaisesti emme ole vastuussa laitteiden vaurioista, jos korjauksia ei ole tehnyt GARDENAn hyväksymä huoltoliike tai jos niiden syynä on muiden kuin alkuperäisten GARDENA-varaosien tai GARDENAn hyväksymien varaosien käyttö.

## **IT Responsabilità del prodotto**

In conformità con la Legge tedesca sulla responsabilità del prodotto, con la presente dichiariamo espressamente che decliniamo qualsiasi responsabilità per danni causati dai nostri prodotti qualora non siano stati correttamente riparati presso un partner di assistenza approvato GARDENA o laddove non siano stati utilizzati ricambi originali o autorizzati GARDENA.

## **ES Responsabilidad sobre el producto**

De acuerdo con la Ley de responsabilidad sobre productos alemana, por la presente declaramos expresamente que no aceptamos ningún tipo de responsabilidad por los daños ocasionados por nuestros productos si dichos productos no han sido reparados por un socio de mantenimiento aprobado por GARDENA o si no se han utilizado piezas originales GARDENA o piezas autorizadas por GARDENA.

## **PT Responsabilidade pelo produto**

De acordo com a lei alemã de responsabilidade pelo produto, declaramos que não nos responsabilizamos por danos causados pelos nossos produtos, caso os tais produtos não tenham sido devidamente reparados por um parceiro de assistência GARDENA aprovado ou se não tiverem sido utilizadas peças GARDENA originais ou peças autorizadas pela GARDENA.

## **PL Odpowiedzialność za produkt**

Zgodnie z niemiecką ustawą o odpowiedzialności za produkt, niniejszym wyraźnie oświadczamy, że nie ponosimy żadnej odpowiedzialności za szkody poniesione na skutek użytkowania naszych produktów, w przypadku gdy naprawa tych produktów nie była odpowiednio przeprowadzana przez zatwierdzonego przez firmę GARDENA partnera serwisowego lub nie stosowano oryginalnych części GARDENA albo części autoryzowanych przez tę firmę.

## **HU Termékszavatosság**

A németországi termékszavatossági törvénnyel összhangban ezzel nyomatékosan kijelentjük, hogy nem vállalunk felelősséget a termékeinkben keletkezett olyan károkért, amelyek valamely GARDENA által jóváhagyott szervizpartner által nem megfelelően végzett javításból adódtak, vagy amely során nem eredeti GARDENA alkatrészeket vagy a GARDENA által jóváhagyott alkatrészeket használtak fel.

## **CS Odpovědnost za výrobek**

V souladu s německým zákonem o odpovědnosti za výrobek tímto výslovně prohlašujeme, že nepřijímáme žádnou odpovědnost za poškození vzniklá na našich výrobcích, kdy zmíněné výrobky nebyly řádně opraveny schváleným servisním partnerem GARDENA nebo kdy nebyly použity originální náhradní díly GARDENA nebo náhradní díly autorizované společností GARDENA.

## **SK Zodpovednosť za produkt**

V súlade s nemeckými právnymi predpismi upravujúcimi zodpovednosť za výrobok týmto výslovne prehlasujeme, že nenesieme žiadnu zodpovednosť za škody spôsobené našimi výrobkami, v prípade ktorých neboli náležité opravy vykonané servisným partnerom schváleným spoločnosťou GARDENA alebo neboli použité diely spoločnosti GARDENA alebo diely schválené spoločnosťou GARDENA.

## **EL Ευθύνη προϊόντος**

Σύμφωνα με τον γερμανικό νόμο περί Ευθύνης για τα Προϊόντα, με το παρόν δηλώνουμε ρητώς ότι δεν αποδεχόμαστε καμία ευθύνη για τυχόν ζημιές που προκύπτουν από τα προϊόντα μας εάν αυτά δεν έχουν επισκευαστεί σωστά από κάποιον εγκεκριμένο συνεργάτη επισκευών της GARDENA ή εάν δεν έχουν χρησιμοποιηθεί αυθεντικά εξαρτήματα GARDENA ή εξαρτήματα εγκεκριμένα από την GARDENA.

## **SL Odgovornost proizvajalca**

V skladu z nemškimi zakoni o odgovornosti za izdelke, izrecno izjavljajo, da ne sprejemamo nobene odgovornosti za škodo, ki jo povzročijo naši izdelki, če teh niso ustrezno popravili GARDENINI odobreni servisni partnerji ali pri tem niso bili uporabljeni originalni GARDENINI nadomestni deli ali GARDENINIMI homologiranimi nadomestnimi deli.

## **HR Pouzdanost proizvoda**

Sukladno njemačkom zakonu o pouzdanosti proizvoda, ovime izričito izjavljujemo kako ne prihvaćamo nikakvu odgovornost za oštećenja na našim proizvodima nastala uslijed neispravnog popravka od strane servisnog partnera kojeg odobrava GARDENA ili uslijed nekorištenja originalnih GARDENA dijelova ili dijelova koje odobrava GARDENA.

## **RO Răspunderea pentru produs**

În conformitate cu Legea germană privind răspunderea pentru produs, declarăm în mod expres prin prezentul document că nu acceptăm nicio răspundere pentru defecțiunile suferite de produsele noastre atunci când acestea nu au fost reparate în mod corect de un atelier de service partener, aprobat de GARDENA, sau când nu au fost utilizate piese GARDENA originale sau piese autorizate de GARDENA.

## **BG Отговорност за вреди, причинени от стоки**

Съгласно германския Закон за отговорността за вреди, причинени от стоки, с настоящото изрично декларираме, че не носим отговорност за щети, причинени от нашите продукти, ако те не са били правилно ремонтирани от одобрен от GARDENA сервиз или ако не са използвани оригинални части на GARDENA или части, одобрени от GARDENA.

## **ET Tootevastutus**

Vastavalt Saksamaa tootevastutusseadusele deklareerime kaesolevaga selgesõnaliselt, et me ei kannu mingisugust vastutust meie toodetest tingitud kahjude eest, kui need tooted ei ole korrektselt parandatud GARDENA heakskiidetud hoolduspartneri poolt või kui parandamisel ei ole kasutatud GARDENA originaalosi või GARDENA volitatud osi.

## **LT Gaminio patikimumas**

Mes aiškiai pareiškiame, kad, atsižvelgiant į Vokietijos gaminių patikimumo įstatymą, nepriisiame atsakomybės dėl bet kokios žalos, patirtos dėl mūsų gaminių, jeigu jie buvo netinkamai taisomi arba jų dalys buvo pakeistos neoriginaliomis GARDENA dalimis ar nepatvirtintomis dalimis, arba jeigu remonto darbai buvo atliekami ne GARDENA techninės priežiūros centro specialistų.

## **LV Atbildība par produkcijas kvalitāti**

Saskaņā ar Vācijas likumu par atbildību par produkcijas kvalitāti ar šo mēs paziņojam, ka neuzņemamies atbildību par bojājumiem, kas radušies, lietojot mūsu izstrādājumus, kuru remontu nav veicis uzņēmuma GARDENA apstiprināts apkopes partneris vai kuru remontam netika izmantotas oriģinālās GARDENA detaļas vai detaļas, kuru lietošanu apstiprinājis uzņēmums GARDENA.

<p><b>DE EU-Konformitätserklärung</b></p> <p>Der Unterzeichner, Husqvarna AB, 561 82 Huskvarna, Schweden, bescheinigt hiermit, dass die nachstehend aufgeführten Geräte bei Verlassen des Werks die harmonisierten EU-Leitlinien, EU-Normen für Sicherheit und besondere Normen erfüllen. Dieses Zertifikat verliert seine Gültigkeit, wenn die Geräte ohne unsere Genehmigung verändert werden.</p>	<p><b>HU EK megfeleléségi nyilatkozat</b></p> <p>Alulírott Husqvarna AB, 561 82 Huskvarna, Svédország ezzel tanúsítja, hogy az alábbiakban leírt egységek a gyár elhagyásakor megfeleltek a harmonizált uniós előírásoknak és biztonsági és termékspecifikus szabványoknak. Ez a tanúsítvány érvényes veszt, ha az egységeket jóváhagyásunk nélkül átalakítják.</p>
<p><b>EN EC Declaration of Conformity</b></p> <p>The undersigned, Husqvarna AB, 561 82 Huskvarna, Sweden, hereby certifies that, when leaving our factory, the units indicated below are in accordance with the harmonised EU guidelines, EU standards of safety and product specific standards. This certificate becomes void if the units are modified without our approval.</p>	<p><b>CS Prohlášení o shodě ES</b></p> <p>Niže uvedená společnost Husqvarna AB, 561 82 Huskvarna, Švédsko, tímto potvrzuje, že při opuštění naší továrny jsou jednotky uvedené níže v souladu s harmonizačnými pokyny EU, standardy EU ohledně bezpečnosti a specifickými produktovými standardy. Tento certifikát pozbyvá platnosti, pokud dojde k úpravě jednotek bez našeho schválení.</p>
<p><b>FR Déclaration de conformité CE</b></p> <p>Le constructeur, soussigné : Husqvarna AB, 561 82 Huskvarna, Suède, déclare qu'à la sortie de ses usines le matériel neuf désigné ci-dessous était conforme aux prescriptions des directives européennes énoncées ciaprès et conforme aux règles de sécurité et autres règles qui lui sont applicables dans le cadre de l'Union européenne. Toute modification apportée à cet appareil sans notre accord annule la validité de ce certificat.</p>	<p><b>SK EÚ vyhlásenie o zhode</b></p> <p>Dolu podpísaná spoločnosť Husqvarna AB, 561 82 Huskvarna, Švédsko týmto osvedčuje, že nižšie uvedené jednotky boli v súlade s harmonizačnými usmerneniami EÚ, normami EÚ v oblasti bezpečnosti a špecifickými normami týkajúcimi sa produktu v čase opustenia výrobného závodu. Toto osvedčenie stráca platnosť, ak boli jednotky zmenené bez nášho súhlasu.</p>
<p><b>NL EG-conformiteitsverklaring</b></p> <p>De ondergetekende, Husqvarna AB, 561 82 Huskvarna, Zweden, verklaart hierbij dat de producten die hieronder staan vermeld, wanneer ze onze fabriek verlaten, in overeenstemming zijn met de geharmoniseerde Europese richtlijnen, EU-normen voor veiligheid en productspecifieke normen. Dit certificaat vervalt als de producten worden aangepast zonder onze toestemming.</p>	<p><b>EL Δήλωση Συμμόρφωσης EK</b></p> <p>Η υπογεγραμμένη εταιρεία, Husqvarna AB, 561 82 Huskvarna, Σουηδία, πιστοποιεί ότι, κατά την έξοδο από το εργοστάσιο, οι μονάδες που αναφέρονται κατωτέρω συμμορφώνονται με τις ευρωπαϊκές οδηγίες ΕΕ, τα πρότυπα ασφαλείας της ΕΕ και τα συγκεκριμένα πρότυπα προϊόντος. Αυτό το πιστοποιητικό καθίσταται άκυρο εάν οι μονάδες έχουν τροποποιηθεί χωρίς την έγκρισή μας.</p>
<p><b>SV EG-försäkran om överensstämmelse</b></p> <p>Undertecknad firma Husqvarna AB, 561 82 Huskvarna, Sverige, intygar härmed att nedan nämnda produkter, när de lämnar vår fabrik, överensstämmer med EU:s riktlinjer, EU:s säkerhetsstandarder och produktspecifika standarder. Detta intygg skall ogiltigförklaras om produkten ändras utan vårt godkännande.</p>	<p><b>SL Izjava ES o skladnosti</b></p> <p>Spodaj podpisana, Husqvarna AB, 561 82 Huskvarna, Švedska, s to izjavo potrjuje, da je bila spodaj navedena enota ob izhodu iz tovarne skladna z usklajevalnimi smernicami EU, standardi EU za varnost in standardi, specifičnimi za izdelek. Izjava postane neveljavna v primeru neodobrene spremembe enote.</p>
<p><b>DA EU-overensstemmelseserklæring</b></p> <p>Undertegnede, Husqvarna AB, 561 82 Huskvarna, Sverige erklærer hermed, at nedenfor anførte enheder er i overensstemmelse med de harmoniserede EU-rettningsslinjer, EU-standarder for sikkerhed og produktspecifikke standarder, når de forlader fabrikken. Denne erklæring ugyldiggøres, hvis enhederne ændres uden vores godkendelse.</p>	<p><b>HR Izjava o uskladenosti EZ</b></p> <p>Niže potpisana Husqvarna AB, 561 82 Huskvarna, Švedska, ovime potvrđuje kako su u nastavku navedene jedinice prilikom napuštanja tvornice bile u skladu s uskladenim smjernicama EU, EU sigurnosnim standardima i standardima specifičnima za proizvod. Ova certifikacija poništava se ako se jedinice izmjenjuju bez odobrenja.</p>
<p><b>FI EY-vaatimustenmukaisuusvakuutus</b></p> <p>Husqvarna AB, 561 82 Huskvarna, Ruotsi, vakuuttaa täten, että alla mainitut laitteen ovat tehtaalta lähtiesään yhdenmukaiset EU-säännösten, EU:n turva-standardien ja tuotekohtaisten standardien mukaisia. Tämä vakuutus mitätöityy, jos laitteita muokataan ilman hyväksyntäämme.</p>	<p><b>RO Declarație de conformitate CE</b></p> <p>Subscrisa, Husqvarna AB, 561 82 Huskvarna, Suedia, certifică prin prezenta că, la momentul ieșirii din fabrica noastră, unitățile indicate mai jos sunt în conformitate cu directivele UE armonizate, cu standardele UE de siguranță și cu standardele specifice ale produsului. Prezentul certificat devine nul dacă unitățile sunt modificate fără aprobarea noastră.</p>
<p><b>IT Dichiarazione di conformità CE</b></p> <p>La sottoscritta Husqvarna AB, 561 82 Huskvarna, Svezia, certifica che il prodotto qui di seguito indicato, nei modelli da noi commercializzati, è conforme alle direttive armonizzate UE nonché agli standard di sicurezza UE e agli standard specifici di prodotto. Qualunque modifica apportata al prodotto senza nostra specifica autorizzazione invalida la presente dichiarazione.</p>	<p><b>BG Декларация за съответствие на ЕО</b></p> <p>С настоящото долуподписаната, Husqvarna AB, 561 82 Huskvarna, Швеция, удостоверява, че при напускане на фабриката модулите, посочени по-долу, са в съответствие с хармонизираните директиви на ЕС, стандартите на ЕС за безопасност и специфичните за продукта стандарти. Този сертификат става невалиден, ако модулите са променени без нашето одобрение.</p>
<p><b>ES Declaración de conformidad CE</b></p> <p>El abajo firmante, Husqvarna AB, 561 82 Huskvarna, Suecia, certifica por la presente que, cuando salen de la fábrica, las unidades indicadas a continuación cumplen las normas de armonización de la UE, las normas de la UE sobre seguridad y las normas específicas del producto. Este certificado quedará sin efecto si se modifican las unidades sin nuestra autorización.</p>	<p><b>ET EÜ vastusvõtteklaratsioon</b></p> <p>Allkirjutatu Husqvarna AB, 561 82 Huskvarna, Rootsi, kinnitab käesolevaga, et tehased väljulehit vastavad alpool nimetatud seadmed harmoneeritud EL-i suunistele, EL-i ohutusstandarditele ja tootele eriomastele standarditele. See vastusvõtteklaratsioon kaotab kehtivuse, kui seadet muudetakse ilma meie heakskiiduta.</p>
<p><b>PT Declaração de conformidade CE</b></p> <p>O abaixo assinado, Husqvarna AB, 561 82 Huskvarna, Suécia, certifica por este meio que, ao sair da nossa fábrica, as unidades indicadas acima estão em conformidade com as diretivas uniformizadas da UE, os padrões de segurança da UE e os padrões específicos do produto. Este certificado deixa de ser válido se as unidades forem modificadas sem a nossa aprovação.</p>	<p><b>LT EB atitikties deklaracija</b></p> <p>Husqvarna AB, 561 82 Huskvarna, Sweden, garantuoja, kad iš gamyklos siunčiami toliau nurodyti įrenginiai atitinka suderintus EB reikalavimus, EB saugos ir konkretaus gamtinio standartus. Pakeltus gaminius be mūsų patvirtinimo, nutraukiamas šio sertifikato galiojimas.</p>
<p><b>PL Deklaracja zgodności WE</b></p> <p>Niżej podpisany przedstawiciel firmy Husqvarna AB, 561 82 Huskvarna, Szwecja, niniejszym oświadcza, że podane poniżej wyroby opuszczonej fabrykę są zgodne ze zharmonizowanymi normami UE oraz z obowiązującymi w UE przepisami bezpieczeństwa i normami dotyczącymi danego produktu. Modyfikacja wyrobów bez naszej zgody powoduje unieważnienie niniejszego certyfikatu.</p>	<p><b>LV EK atbilstības deklarācija</b></p> <p>Uzņēmums Husqvarna AB, 561 82 Huskvarna, Zviedrija, ir parakstu apliecinā, ka tālāk minētās vienības, pametot rūpnīcā, atbilst saskatotajām ES vadlīnijām, ES drošības standartiem un iestrādājumiem specifiskajiem standartiem. Šis sertifikāts tiek anulēts, ja šīs vienības tiek modificētas bez mūsu apstiprinājuma.</p>

Produktbezeichnung: Description of the product: Désignation de produit : Productbenaming: Produktbeteckning: Produktbetegnelse: Tuotenimike: Nome del prodotto: Designación del producto: Designação do produto: Opis produktu: A termék megnevezése: Označení produktu: Označenie výrobku: Όνομασία προϊόντος: Ime izdelka: Naziv proizvoda: Denumire produs: Описание на продукта: Toote nimetus: Gaminio pavadinimas: Izstrādājuma nosaukums:	<b>Elektro-Rasenmäher</b> <b>Electric Lawnmower</b> <b>Tondeuse électrique</b> <b>Elektrische grasmaaier</b> <b>Elektrisk gräsklippare</b> <b>Elektrisk plæneklipper</b> <b>Sähköruohonleikkuri</b> <b>Rasaerba elettrico</b> <b>Cortacésped eléctrico</b> <b>Máquina de cortar relva elétrica</b> <b>Kosiarka elektryczna</b> <b>Elektromos fűnyíró</b> <b>Elektrická sekačka na trávu</b> <b>Kosiarka kosačka</b> <b>Ηλεκτρικό γρoοκοπτικό</b> <b>Električna kosilnica</b> <b>Električna kosilica za travu</b> <b>Mašina de tuns iarbă electrică</b> <b>Электрогpическая косачка</b> <b>Elektriline muruniiduk</b> <b>Elektrinė vejapjovė</b> <b>Elektriskais zāles pļāvējs</b>	Schall-Leistungspegel: Noise level: Niveau sonore : Geluidsniveau: Ljudnivå: Støjniveau: Äänitaso: Livello acustico: Nivel de ruido: Nivel de ruído: Poziom hałas: Zajscint: Hladina hluku: Hladiny hluku: Επίπεδο θορύβου: Raven zvočne moči: Razina buke: Nivel de zgomot: Ниво на шум: Műratase: Triukšmo lygis: Troškaq limenis :	gemessen/ garantiert measured/ guaranteed mesuré/ garanti gemeten/ gegarandeerd uppmått/ garanterad mått/ garanteret mitattu/ taattu misurato/ garantito medido/ garantizado medido/ garantido zmierzony/ gwarantowany mért/ garantált naměřená/ zaručená namerané/zaručené μετρημένο/ εγγυημένο izmerjena/ zagotovljena mjerena/ zajamčena măsurat/ garantat измерено/ гарантирано mõõdetud/ garanteeritud išmatuotus/ garantuojamas mēritais/ garantētais																																												
<table border="0"> <tr> <td>Produkttyp:</td> <td>Terméktípus:</td> </tr> <tr> <td>Product type:</td> <td>Typ produktu:</td> </tr> <tr> <td>Type de produit :</td> <td>Typ výrobku:</td> </tr> <tr> <td>Producttype:</td> <td>Τύπος προϊόντος:</td> </tr> <tr> <td>Produkttyp:</td> <td>Tip izdelka:</td> </tr> <tr> <td>Produkttyp:</td> <td>Tip proizvoda:</td> </tr> <tr> <td>Tuotetyyppi:</td> <td>Tip produs:</td> </tr> <tr> <td>Tipo di prodotto:</td> <td>Тип на продукта:</td> </tr> <tr> <td>Tipo del producto:</td> <td>Toote tüüp:</td> </tr> <tr> <td>Tipo de produto:</td> <td>Gaminio tipas:</td> </tr> <tr> <td>Typ produktu:</td> <td>Izstrādājuma tips:</td> </tr> </table>	Produkttyp:	Terméktípus:	Product type:	Typ produktu:	Type de produit :	Typ výrobku:	Producttype:	Τύπος προϊόντος:	Produkttyp:	Tip izdelka:	Produkttyp:	Tip proizvoda:	Tuotetyyppi:	Tip produs:	Tipo di prodotto:	Тип на продукта:	Tipo del producto:	Toote tüüp:	Tipo de produto:	Gaminio tipas:	Typ produktu:	Izstrādājuma tips:	<table border="0"> <tr> <td>Artikelnummer:</td> <td>Numer katalogowy:</td> </tr> <tr> <td>Article number:</td> <td>Cikkszám:</td> </tr> <tr> <td>Référence :</td> <td>Číslo materiálu:</td> </tr> <tr> <td>Artikelnummer:</td> <td>Číslo výrobku:</td> </tr> <tr> <td>Artikelnummer:</td> <td>Αριθμός προϊόντος:</td> </tr> <tr> <td>Artikelnummer:</td> <td>Stevilka artikla:</td> </tr> <tr> <td>Artikelnummer:</td> <td>Broj artikla:</td> </tr> <tr> <td>Numero articolo:</td> <td>Cod articol:</td> </tr> <tr> <td>Número de artículo:</td> <td>Артикулен номер:</td> </tr> <tr> <td>Número de referencia:</td> <td>Gaminio numeris:</td> </tr> <tr> <td></td> <td>Preces numurs:</td> </tr> </table>	Artikelnummer:	Numer katalogowy:	Article number:	Cikkszám:	Référence :	Číslo materiálu:	Artikelnummer:	Číslo výrobku:	Artikelnummer:	Αριθμός προϊόντος:	Artikelnummer:	Stevilka artikla:	Artikelnummer:	Broj artikla:	Numero articolo:	Cod articol:	Número de artículo:	Артикулен номер:	Número de referencia:	Gaminio numeris:		Preces numurs:	<b>Art. 5037</b> <b>Art. 5042</b>	<b>94,6 dB(A) / 96 dB(A)</b> <b>93,6 dB(A) / 96 dB(A)</b>
Produkttyp:	Terméktípus:																																														
Product type:	Typ produktu:																																														
Type de produit :	Typ výrobku:																																														
Producttype:	Τύπος προϊόντος:																																														
Produkttyp:	Tip izdelka:																																														
Produkttyp:	Tip proizvoda:																																														
Tuotetyyppi:	Tip produs:																																														
Tipo di prodotto:	Тип на продукта:																																														
Tipo del producto:	Toote tüüp:																																														
Tipo de produto:	Gaminio tipas:																																														
Typ produktu:	Izstrādājuma tips:																																														
Artikelnummer:	Numer katalogowy:																																														
Article number:	Cikkszám:																																														
Référence :	Číslo materiálu:																																														
Artikelnummer:	Číslo výrobku:																																														
Artikelnummer:	Αριθμός προϊόντος:																																														
Artikelnummer:	Stevilka artikla:																																														
Artikelnummer:	Broj artikla:																																														
Numero articolo:	Cod articol:																																														
Número de artículo:	Артикулен номер:																																														
Número de referencia:	Gaminio numeris:																																														
	Preces numurs:																																														
EU-Richtlinien: EC-Directives: Directives UE : EU-richtlijnen: EU-riktlinjer: EU-direktiver: EU-direktívtiv: Directive UE: Directivas de la UE: Diretivas UE: Dyrektwyw UE: EU-irányelvek: Směrnice EU: Smernice EU: Οδηγίες EE: EU-direktive: Direktive EU:	Directive EU: EC-Директиви: EL-i direktívtiv: ES direktivos: ES direktivas:  <b>2006/42/EC</b> <b>2014/30/EC</b> <b>2000/14/EC</b> <b>2011/65/EC</b>	Anbringungsjaar der CE-Kennzeichnung: Year of CE marking: Année d'aposition du marquage CE : Installatiejaar van de CE-aanduiding: Märkningsår: CE-märkin kiinnitysvoosi: Anno di applicazione della certificazione CE: Colocación del distintivo CE: Ano de marcação pela CE: Rok nadania oznakowania CE: CE-jelzés elhelyezésének éve: Rok umístění značky CE: Rok udelenia značky CE: Έτος οήμωτος CE: Leto namestitve CE-oznake:	Godina dobitanja CE oznake: Anul de marcare CE: Година на поставяне на CE-маркировка: CE-märkstuse paigaldamise aasta: Metai, kada pažymėta CE-ženklui: CE-marķējuma uzlišanas gads:																																												
Harmonisierte EN-Normen / Harmonised EN:	<b>EN ISO 12100</b> <b>EN 60335-1</b> <b>EN 60335-2-77</b>	Ulm, den 30.10.2017 Ulm, 30.10.2017 Fait à Ulm, le 30.10.2017 Ulm, 30-10-2017 Ulm, 2017.10.30. Ulm, 30.10.2017 Ulmissa, 30.10.2017 Ulm, 30.10.2017 Ulm, 30.10.2017 Ulm, 30.10.2017 Ulm, 30.10.2017 Ulm, dnia 30.10.2017 Ulm, 30.10.2017 Ulm, 30.10.2017 Ulm, 30.10.2017 Ulm, 30.10.2017 Ulm, 30.10.2017 Ulm, dana 30.10.2017 Ulm, 30.10.2017 Ulm, 30.10.2017 Ulm, 30.10.2017 Ulm, 30.10.2017 Ulm, 30.10.2017	<b>2017</b>  Der Bevollmächtigte Authorised representative Le mandataire De gevolmachtigde Auktoriserad representant Autoriseret repræsentant Valtuutettu edustaja Persona delegata La persona autorizada O reprezentante Peinomočnik Meghatalmazott Zplnomocněnec Splnomocnený O εξουσιοδοτημένος Pooblaščenec Ovlaštena osoba Conducerea tehnică Упълномощен Volitatud esindaja Igalotatis atstovas Pilnvarotā persona																																												
Hinterlegte Dokumentation: GARDENA Technische Dokumentation, M. Kugler 89079 Ulm  Deposited Documentation: GARDENA Technical Documentation, M. Kugler 89079 Ulm  Documentation déposée: Documentation technique GARDENA, M. Kugler 89079 Ulm	Konformitätsbewertungsverfahren: Nach 2000/14/EG Art. 14 Anhang VI  Conformity Assessment Procedure: according to 2000/14/EC Art.14 Annex VI  Procédure d'évaluation de la conformité : Selon 2000/14/CE art. 14 Annexe VI	Ulme, 30.10.2017	 <b>Reinhard Pompe</b> Vice President																																												

**Deutschland / Germany**

**GARDENA**  
Manufacturing GmbH  
Central Service  
Hans-Lorenser-Straße 40  
D-89079 Ulm  
Produktfragen:  
(+49) 731 490-123  
Reparaturen:  
(+49) 731 490-290  
service@gardena.com

**Albania**

**COBALT** Sh.p.k.  
Rr. Siri Kodra  
1000 Tirana

**Argentina**

Husqvarna Argentina S.A.  
Av. del Libertador 5954 –  
Piso 11 – Torre B  
(C1428ARP) Buenos Aires  
Phone: (+54) 11 5194 5000  
info.gardena@  
ar.husqvarna.com

**Armenia**

Garden Land Ltd.  
61 Tigran Mets  
0005 Yerevan

**Australia**

Husqvarna Australia Pty. Ltd.  
Locked Bag 5  
Central Coast BC  
NSW 2252  
Phone: (+61) (0) 2 4352 7400  
customer.service@  
husqvarna.com.au

**Austria / Österreich**

Husqvarna Austria GmbH  
Industriezeile 36  
4010 Linz  
Tel.: (+43) 732 7701 01-485  
service.gardena@  
husqvarnagroup.com

**Azerbaijan**

Firm Progress  
a. Aliyev Str. 26A  
1052 Baku

**Belgium**

Husqvarna België nv/sa  
Gardena Division  
Rue Egide Van Opheim 111  
1180 Uccle / Ukkel  
Tel.: (+32) 2 720 92 12  
info@gardena.be

**Bosnia / Hercegovina**

**SILK TRADE** d.o.o.  
Industrijska zona Bukva bb  
74260 Tešanj

**Brazil**

Husqvarna do Brasil Ltda  
Av. Francisco Matarazzo,  
1400 – 19º andar  
São Paulo – SP  
CEP: 05001-903  
Tel: 0800-112252  
marketing.br.husqvarna@  
husqvarna.com.br

**Bulgaria**

**AGROLAND** България АД  
бул. 8 Декември, №13  
Офис 5  
1700 Студентски град  
София  
Тел.: (+359) 2466 69 10  
info@agroland.eu

**Canada / USA**

**GARDENA** Canada Ltd.  
100 Summerlea Road  
Brampton, Ontario L6T 4X3  
Phone: (+1) 905 792 93 30  
info@gardenacanada.com

**Chile**

Maquinarias Agroforestales  
Ltda. (Maga Ltda.)  
Santiago, Chile  
Avda. Chertston  
# 8355 comuna Las Condes  
Phone: (+56) 2 202 4417  
Dalton@мага.cl  
Zipcode: 7560330

**China**

Husqvarna (Shanghai)  
Management Co., Ltd.  
章世华 (上海) 管理有限公司  
3F, Beng Square B  
No.207, Song Hong Rd.,  
Chang Ning District,  
Shanghai, PRC, 200335  
上海市长宁区沁虹路207号明  
基广场B座3楼, 邮编: 200335

**Colombia**

Husqvarna Colombia S.A.  
Calle 18 No. 68 D-31, zona  
Industrial de Montevideo  
Bogotá, Cundinamarca  
Tel. 571 2922700 ext. 105  
jairo.salazar@  
husqvarna.com.co

**Costa Rica**

Compania Exim  
Euroiberoamericana S.A.  
Los Colegios, Moravia,  
200 metros al Sur del Colegio  
Saint Francis – San José  
Phone: (+506) 297 68 83  
exim\_euro@racsa.co.cr

**Croatia**

**SILK ADRIA** d.o.o.  
Josipa Lončara 3  
10090 Zagreb  
Phone: (+385) 1 3794 580  
silk.adria@zg.t-com.hr

**Cyprus**

Med Marketing  
17 Digeni Akrita Ave  
P.O. Box 27017  
1641 Nicosia

**Czech Republic**

Husqvarna Česko s.r.o.  
Türkova 2319/5b  
149 00 Praha 4 – Chodov  
Bezplatná infolinka:  
800 100 425  
servis@cz.husqvarna.com

**Denmark**

**GARDENA DANMARK**  
Lejervej 19, st.  
3500 Værløse  
Tlf.: (+45) 70264770  
husqvarna@husqvarna.dk  
www.gardena.com/dk

**Dominican Republic**

**BOSQUESA, S.R.L.**  
Carretera Santiago Licey  
Km. 5 ½  
Esquina Copal II,  
Santiago  
Dominican Republic  
Phone: (+809) 736-0333  
joserbosquesa@claro.net.do

**Ecuador**

Husqvarna Ecuador S.A.  
Arupos E1-181 y 10 de  
Agosto Quito, Pichincha  
Tel: (+593) 22800739  
francisco.jacom@  
husqvarna.com.ec

**Estonia**

Husqvarna Eesti OÜ  
Gardena Division  
Valdeku 132  
Tallinn  
11216, Estonia  
info@gardena.ee

**Finland**

Oy Husqvarna Ab  
Gardena Division  
Lautatarhankatu 8 B / PL 3  
00581 HELSINKI  
info@gardena.fi

**France**

Husqvarna France  
9/11 Allée des pierres mayettes  
92635 Gennevilliers Cedex  
France  
http://www.gardena.com/fr  
N° AZUR: 0 810 00 78 23  
(Prix d'un appel local)

**Georgia**

ALD Group  
Belashvili 8  
1159 Tbilisi

**Great Britain**

Husqvarna UK Ltd  
Preston Road  
Aycliffe Industrial Park  
Newton Aycliffe  
County Durham  
DL5 6UP  
info.gardena@  
husqvarna.co.uk

**ГРЕЦΙΑ**

**ΠΕΠΕ**  
ΠΕΠΕ ΑΔΑΔΟΠΟΥΛΟΥ ΑΕΒΕ  
Λεωφ. Αθηνών 92  
Αθήνα  
T.K. 104 2  
Ελλάδα  
Τηλ. (+30) 210 5193 100  
info@papadopoulos.com.gr

**Hungary**

Husqvarna Magyarország Kft.  
Ezred u. 1-3  
1044 Budapest  
Telefon: (+36) 1 251-4161  
vevoszolgalat.husqvarna@  
husqvarna.hu

**Iceland**

Ó. Johnson & Kaaber  
Tunguhalis 1  
110 Reykjavik  
ojj@ojk.is

**Ireland**

Husqvarna UK Ltd  
Preston Road  
Aycliffe Industrial Park  
Newton Aycliffe  
County Durham  
DL5 6UP  
info.gardena@  
husqvarna.co.uk

**Italy**

Husqvarna Italia S.p.A.  
Via Santa Vecchia 15  
23868 VALMADRERA (L.C.)  
Phone: (+39) 0341.203.111  
assistenza.italia@  
it.husqvarna.com

**JAPAN**

**KAKIUCHI** Co. Ltd.  
Sumitomo Realty &  
Development Kojimachi  
BLDG., 8F  
5-1 Nibanncyo  
Chiyoda-ku  
Tokyo 102-0084  
Phone: (+81) 33 264 4721  
m\_ishihara@kaku-ichi.co.jp

**Kazakhstan**

**LAMED** Ltd.  
155/1, Tazhibayevoy Str.  
050060 Almaty  
IP Schmidt  
Abayavenue 3B  
110 005 Kostanay

**Korea**

Kyung Jin Trading CO., LTD.  
107-4, SunDuk Bld.,  
YangJae-dong,  
Seochu-gu,  
Seoul, (zipcode: 137-891)  
Phone: (+82) (0)2 574-6300

**Kyrgyzstan**

Alye Maki  
av. Moladaya Guardir J 3  
720014  
Bishkek

**Latvia**

Husqvarna Latvija SIA  
Gardena Division  
Ulbrokas 19A  
LV-1021 Riga  
info@gardena.lv

**Lithuania**

**UAB Husqvarna Lietuva**  
Gardena Division  
Atėities pl. 77C  
LT-52104 Kaunas  
info@gardena.lt

**Luxembourg**

Magasins Jules Neuberg  
33 rue Jacques Stas  
Luxembourg-Gasperich 2549  
Case Postale No. 12  
Luxembourg 2010  
Phone: (+352) 40 14 01  
api@neuberg.lu

**Mexico**

**AFOSA**  
Av. Lopez Mateos Sur # 5019  
Col. La Calma 45070  
Zapopan, Jalisco  
Mexico  
Phone: (+52) 33 3818-3434  
icornejo@afosa.com.mx

**Moldova**

Convel S.R.L.  
290A Muncesti Str.  
2002 Chisinau

**Netherlands**

Husqvarna Nederland B.V.  
GARDENA Division  
Postbus 50131  
1305 AC ALMERE  
Phone: (+31) 36 521 00 10  
info@gardena.nl

**Neth. Antilles**

Jonka Enterprises N.V.  
St. Rosa Weg 196  
P.O. Box 8200  
Curaçao  
Phone: (+599) 9 767 66 55  
pgm@jonka.com

**New Zealand**

Husqvarna New Zealand Ltd.  
PO Box 76-437  
Manukau City 2241  
Phone: (+64) (0) 9 9202410  
support.nz@husqvarna.co.nz

**Norway**

Husqvarna Norge AS  
Gardena Division  
Trøskensveien 36  
1708 Sarpsborg  
Tel: 69 10 47 00  
www.gardena.no

**Peru**

Husqvarna Perú S.A.  
Jr. Ramón Cárcamo 710  
Lima 1  
Tel: (+51) 1 3320400 ext. 416  
juan.rumzgo@  
husqvarna.com

**Poland**

Husqvarna  
Poland Spółka z o.o.  
ul. Wysockiego 15 b  
03-371 Warszawa  
Phone: (+48) 22 330 96 00  
gardena@husqvarna.com.pl

**Portugal**

Husqvarna Portugal, SA  
Lagoa – Albarraque  
2635 – 595 Rio de Mouro  
Tel.: (+351) 21 922 85 30  
Fax: (+351) 21 922 85 36  
info@gardena.pt

**Romania**

Madex International Srl  
Soseaua Odaii 117-123,  
RO 013603 Bucuresti, S 1  
Phone: (+40) 21 352.76.03  
madex@mes.ro

**Russia / Россия**

ООО „Хускварна“  
141400, Московская обл.,  
г. Химки,  
улица Ленинградская,  
владение 39, стр.6.  
Бизнес Центр  
„Химки Бизнес Парк“,  
помещение 0B02.04  
http://www.gardena.ru

**Serbia**

Domet d.o.o.  
Autoput za Novi Sad bb  
11273 Belgrade  
Phone: (+381) 118 488 88 12  
miroslav.vejina@domet.rs

**Singapore**

Hy-Ray PRIVATE LIMITED  
40 Jalan Pemimpin  
#02-09 Tat Ann Building  
Singapore 577185  
Phone: (+65) 6253 2277  
shying@hyray.com.sg

**Slovak Republic**

Husqvarna Česko s.r.o.  
Türkova 2319/5b  
149 00 Praha 4 – Chodov  
Bezplatná infolinka:  
800 154 044  
servis@sk.husqvarna.com

**Slovenia**

Husqvarna Austria GmbH  
Industriezeile 36  
4010 Linz  
Tel.: (+43) 732 77 01 01-485  
service.gardena@  
husqvarnagroup.com

**South Africa**

Husqvarna  
Husqvarna (Pty) Ltd  
Postnet Suite 250  
Private Bag X6,  
Cascades, 3202  
South Africa  
Phone: (+27) 33 846 9700  
info@gardena.co.za

**Spain**

Husqvarna España S.A.  
Calle de Rivas n° 10  
28052 Madrid  
Phone: (+34) 91 708 05 00  
atencioncliente@gardena.es

**Switzerland**

Agrofix n.v.  
Verlengde Hogestraat # 22  
Binne  
Phone: (+597) 472426  
agrofix@sr.net  
Pobox : 2006  
Paramaribo  
Suriname – South America

**Sweden**

Husqvarna AB  
Gardena Division  
S-561 82 Huskvarna  
info@gardena.se

**Switzerland / Schweiz**

Husqvarna Schweiz AG  
Consumer Products  
Industriestrasse 10  
5506 Mägenwil  
Phone: (+41) (0) 62 887 37 90  
info@gardena.ch

**Turkey**

Dost Bahçe Diş Ticaret  
Müesseslik A.Ş  
Yunus Mah. Adil Sok. No:3  
İç Kapı No: 1 Kartal  
34873 İstanbul  
Phone: (+90) 216 38 93 939  
info@doztbahce.com.tr

**Ukraine / Україна**

ТОВ „Хусварна Україна“  
вул. Васильківська, 34,  
офіс 204-г  
03022, Київ  
Тел. (+38) 044 498 39 02  
info@gardena.ua

**Uruguay**

**FELI SA**  
Entre Ríos 1083 CP 11800  
Montevideo – Uruguay  
Tel: (+598) 22 03 18 44  
info@felisa.com.uy

**Venezuela**

Corporación Casa y Jardín C.A.  
Av. Caroní, Edif. Trezmen, PB.  
Colinas de Bello Monte,  
1050 Caracas.  
Tlf: (+58) 212 992 33 22  
info@casayjardin.net.ve

5037-20.960.02/1017  
© GARDENA  
Manufacturing GmbH  
D-89070 Ulm  
http://www.gardena.com