

PowerMax Li-18/32 Art. 5039

DE Betriebsanleitung

Akku-Rasenmäher

EN Operator's manual

Battery Lawnmower

FR Mode d'emploi

Tondeuse sur batterie

NL Gebruiksaanwijzing

Accu-grasmaaier

SV Bruksanvisning

Accu-gräsklippare

DA Brugsanvisning

Accu-plæneklipper

FI Käyttöohje

Akkukäyttöinen ruohonleikkuri

NO Bruksanvisning

Batteridrevet gressklipper

IT Istruzioni per l'uso

Rasaerba a batteria

ES Instrucciones de empleo

Cortacésped de batería recargable

PT Manual de instruções

Máquina de cortar relva a bateria

PL Instrukcja obsługi

Akumulatorowe kosiarki do trawy

HU Használati utasítás

Akkumulátoros fűnyíró

CS Návod k obsluze

Akumulátorová sekačka na trávnik

SK Návod na obsluhu

Akumulátorová kosačka

EL Οδηγίες χρήσης

Χλοοκοπτικό μπαταρίας

RU Инструкция по эксплуатации

Аккумуляторная газонокосилка

SL Navodilo za uporabo

Akumulatorska kosilnica

HR Upute za uporabu

Baterijska kosilica za travu

SR/ Uputstvo za rad

BS Baterijska kosilica za travu

UK Інструкція з експлуатації

Акумуляторна газонокосарка

RO Instrucțiuni de utilizare

Mașină de tuns iarbă

TR Kullanma Kılavuzu

Akülü çim biçme makinesi

BG Инструкция за експлоатация

Аккумуляторна косачка

SQ Manual përdorimi

Korrëse bari me bateri

ET Kasutusjuhend

Akuga muruniiduk

LT Eksploatavimo instrukcija

Akumuliatorinė vejapjovė

LV Lietošanas instrukcija

Ar akumulatoru darbināms zāles pļāvējs

Tondeuse sur batterie GARDENA

PowerMax Li-18/32

1. SÉCURITÉ	26
2. MONTAGE	28
3. UTILISATION	30
4. MAINTENANCE	32
5. ENTREPOSAGE	33
6. DÉPANNAGE	33
7. CARACTÉRISTIQUES TECHNIQUES	35
8. ACCESSOIRES	36
9. SERVICE APRÈS-VENTE/GARANTIE	36

ou sur les dangers inhérents. Il est interdit aux enfants de jouer avec ce produit. Le nettoyage et l'entretien par l'utilisateur ne doivent pas être effectués par des enfants sans surveillance. L'âge recommandé pour l'utilisation du produit par des jeunes gens est de 16 ans au moins.

Traduction des instructions originales.



Ce produit peut être utilisé par des enfants de plus de 8 ans ainsi que par des personnes ayant des capacités physiques, sensorielles ou mentales amoindries, ou un déficit d'expériences ou de connaissances, si ceux-ci sont sous surveillance ou s'ils ont été instruits sur une utilisation sûre de l'appareil

Utilisation conforme :

La tondeuse GARDENA est conçue pour tondre la pelouse dans les jardins privés ou familiaux.

Le produit ne convient pas à une utilisation prolongée.

DANGER ! Risque de blessure ! N'utilisez pas le produit pour couper les buissons, les haies, les arbustes et les plantes vivaces, pour couper les plantes grimpantes ou l'herbe sur les toits ou sur le balcon, pour déchiqeter les branches et brindilles ou pour niveler les irrégularités du sol. N'utilisez pas le produit sur les pentes avec une inclinaison de plus de 20°.

1. SÉCURITÉ

IMPORTANT !

Lisez la notice d'utilisation attentivement et conservez-la pour vous y référer ultérieurement.

Symboles sur le produit :



Lisez le mode d'emploi.



Gardez vos distances.



Attention – lames tranchantes – après l'arrêt, les lames de coupe fonctionnent encore quelques instants.



Tirer le dispositif de verrouillage avant les travaux d'entretien.



Protéger l'espace de travail avant de commencer les travaux. Méfiez-vous des câbles cachés.



Risque d'incendie ! Danger de court-circuit ! Ne connectez pas les contacts de la batterie à des pièces mécaniques.



Retirez la batterie avant tout nettoyage ou maintenance.



Protégez le produit contre la pluie et l'humidité.

Consignes de sécurité générales

Sécurité électrique



DANGER ! Électrocution !

Risque de blessure par électrocution.

→ Le produit doit être alimenté en courant par un disjoncteur FI (RCD) avec un courant de déclenchement nominal de 30 mA maximum.

Entraînement

- Lisez attentivement le mode d'emploi. Familiarisez-vous avec les éléments de commande et l'utilisation appropriée de la machine.
- Ne permettez jamais aux enfants ou à d'autres personnes qui ne connaissent pas le mode d'emploi d'utiliser la tondeuse. Les réglementations locales peuvent déterminer l'âge minimum de l'utilisateur.

- c) Ne tondez jamais lorsque des personnes, en particulier des enfants ou des animaux se tiennent à proximité.
- d) N'oubliez pas que l'opérateur de la machine ou l'utilisateur est responsable des accidents occasionnés à d'autres personnes ou à leurs biens.

Mesures préparatoires

- a) Portez toujours des chaussures robustes et des pantalons longs lorsque la machine est en service. Ne pas faire fonctionner la machine pieds nus ou chaussé de sandales légères. Évitez de porter des vêtements amples ou des vêtements avec des cordons ou des ceintures pendants.
- b) Vérifiez le terrain sur lequel la machine sera utilisée et supprimer tous les objets qui risquent d'être saisis et éjectés par la machine.
- c) Avant l'utilisation, il convient toujours de vérifier par inspection visuelle si les lames de coupe, les boulons de fixation et l'unité de coupe entière sont usés ou endommagés. Les lames de coupe et les boulons de fixation usés ou endommagés ne peuvent être remplacés que par lot pour éviter tout déséquilibre. Les panneaux indicateurs usés ou endommagés doivent être remplacés.
- d) Vérifiez toujours si le câble de raccordement et le câble de rallonge présentent des signes de détérioration ou d'usure avant l'utilisation. Si le câble est endommagé lors de l'utilisation, il doit être débranché immédiatement du réseau d'alimentation.
NE PAS TOUCHER LE CÂBLE AVANT QU'IL SOIT DÉBRANCHÉ DU SECTEUR. N'utilisez pas la machine si le câble est endommagé ou usé.

Manipulation

- a) Tondez uniquement en plein jour à moins de disposer d'un bon éclairage artificiel.
- b) Si possible, évitez d'utiliser l'appareil lorsque l'herbe est mouillée.
- c) Veillez toujours à garder une position stable dans les pentes.
- d) Diriger la machine au rythme de la marche.
- e) Tondre la pente transversalement, jamais de haut en bas.
- f) Soyez particulièrement prudent lorsque vous changez de direction dans une pente.
- g) Ne pas tondre sur des pentes trop raides.
- h) Soyez particulièrement prudent lorsque vous faites demi-tour avec la tondeuse ou en la tirant vers vous.
- i) Tenir la (les) lame(s) de coupe si la tondeuse doit être inclinée pour le transport au-dessus d'autres surfaces que de l'herbe et si la tondeuse est déplacée de et vers la surface à tondre.
- j) Ne jamais utiliser la tondeuse avec des dispositifs ou grilles de protection endommagés ou sans dispositifs de protection fixés tels que déflecteurs et/ou bac de ramassage de l'herbe.
- k) Démarrez ou actionnez l'interrupteur de démarrage avec prudence, conformément aux instructions du fabricant. Veillez à laisser une distance suffisante entre les pieds et la (les) lame(s) de coupe.
- l) La tondeuse ne doit pas être inclinée lors du démarrage du moteur à moins que la tondeuse doit être

soulevée pendant l'opération. Dans ce cas, il suffit de l'incliner dans la mesure absolument nécessaire en soulevant uniquement le côté opposé à l'utilisateur.

- m) Ne démarrez pas le moteur lorsque vous vous trouvez devant le canal d'éjection.
- n) Ne jamais mettre les mains ou les pieds sur ou sous les pièces rotatives. Tenez-vous toujours à l'écart de l'ouverture d'éjection.
- o) Ne soulevez ou ne transportez jamais une tondeuse le moteur étant en marche.
- p) Arrêtez le moteur et retirez la clé de contact. Assurez-vous que toutes les pièces mobiles sont complètement arrêtées :
 - chaque fois que vous quittez la tondeuse;
 - avant de libérer les blocages ou de déboucher le canal d'éjection;
 - avant d'inspecter, de nettoyer ou d'effectuer des travaux sur la tondeuse;
 - lorsqu'un corps étranger a été touché. Cherchez les dommages potentiels sur la tondeuse et effectuez les réparations nécessaires avant de redémarrer et de travailler avec la tondeuse.

Si la tondeuse commence à vibrer de façon anormale, un examen immédiat est nécessaire :

- recherchez les dommages;
- effectuez les réparations nécessaires des pièces endommagées;
- assurez-vous que tous les écrous, boulons et vis sont bien serrés.

Maintenance et entreposage

- a) Assurez-vous que tous les écrous, boulons et vis sont bien serrés et que l'appareil est en bon état de fonctionnement.
- b) Vérifiez régulièrement l'état d'usure ou la perte de fonctionnalité du collecteur d'herbe.
- c) Remplacez les pièces usées ou endommagées pour raison de sécurité.
- d) Pour les machines avec plusieurs lames de coupe, assurez-vous que le mouvement d'une lame de coupe peut provoquer les rotations des autres lames de coupe.
- e) Lors du réglage de la machine, veillez à ne pas coincer les doigts entre les lames de coupe mobiles et les parties fixes de la machine.
- f) Laissez refroidir le moteur avant de ranger la machine.
- g) Lors de l'entretien des lames de coupe, observez que les lames de coupe peuvent se déplacer, même si la source de tension est coupée.
- h) Utilisez uniquement des pièces de rechange et accessoires d'origine.

Consignes de sécurité supplémentaires

Maniement sûr des batteries



DANGER ! Risque d'incendie !

Pendant la charge, la batterie à charger doit se trouver sur une surface ininflammable, résistante à la chaleur et non conductrice.

Tenez les objets corrosifs ou facilement inflammables à distance du chargeur et de la batterie.

Le chargeur et la batterie ne doivent pas être couverts pendant la charge.

En cas de formation de fumée ou d'incendie, débranchez le chargeur immédiatement de l'alimentation électrique.

Pour charger la batterie, utilisez uniquement le chargeur original GARDENA. Utiliser d'autres chargeurs peut occasionner des dommages irréparables aux batteries voire déclencher un incendie.

En cas d'incendie : éteignez les flammes avec des matériels d'extinction qui appauvrissent en oxygène.



DANGER ! Risque d'explosion !

Protégez les batteries contre la chaleur et les incendies. Ne déposez pas les batteries sur des radiateurs et ne les exposez pas pour une longue période à un fort rayonnement solaire.

Ne les utilisez pas dans des atmosphères explosives, p. ex. à proximité de liquides, gaz ou accumulations de poussières inflammables. L'utilisation de batteries peut entraîner la formation d'étincelles à cause desquelles la poussière ou les vapeurs peuvent s'allumer.

Vérifiez la batterie de recharge avant chaque utilisation. Soumettez la batterie à un contrôle visuel avant chaque utilisation. Une batterie qui n'est pas fonctionnelle doit être éliminée de façon appropriée. Ne l'envoyez pas par la poste. Vous obtiendrez de plus amples informations auprès de votre entreprise de recyclage locale.

N'utilisez pas la batterie comme autre source de courant pour d'autres produits. Risque de blessure. Utilisez la batterie exclusivement pour les produits GARDENA prévus.

Chargez la batterie exclusivement à des températures ambiantes comprises entre 0 °C et 40 °C. Après une longue utilisation, laissez la batterie refroidir.

Vérifiez régulièrement les signes de dommages et de vieillissement (friabilité) sur le câble de chargement. Utilisez le câble exclusivement dans un état impeccable.

Ne stockez en aucun cas la batterie à des températures supérieures à 45 °C ou directement au soleil. La batterie doit idéalement être conservée à des températures inférieures à 25 °C afin que l'auto-décharge reste faible.

N'exposez la batterie ni à la pluie ni à l'humidité. Le risque de choc électrique augmente si de l'eau pénètre dans la batterie.

Maintenez la batterie propre, notamment les fentes d'aération.

Si la batterie n'est pas utilisée pendant une longue période (hiver), chargez-la complètement afin d'éviter une décharge profonde.

Ne stockez pas la batterie dans un produit afin d'éviter toute mauvaise utilisation et tout accident.

Ne stockez pas la batterie dans des pièces dans lesquelles des décharges électrostatiques surviennent.

Sécurité électrique



DANGER ! Arrêt cardiaque !

Ce produit génère un champ électromagnétique en cours de fonctionnement. Dans certaines conditions, ce champ peut avoir des effets sur le fonctionnement d'implants médicaux actifs ou passifs. Pour exclure le danger de situations pouvant entraîner des blessures graves ou mortelles, les personnes disposant d'un implant médical doivent consulter leur médecin et le fabricant de l'implant avant d'utiliser ce produit.

Utilisez le produit à batterie exclusivement entre -10 et 40 °C.

N'utilisez pas le produit dans des conditions humides.

Sécurité individuelle



DANGER ! Risque d'asphyxie !

Les petites pièces peuvent être avalées. Les petits enfants peuvent s'étouffer avec le sac en plastique. Maintenez les petits enfants à l'écart pendant le montage.

N'utilisez pas les leviers de démarrage en alternance.

Ne démontez pas le produit au-delà de l'état de livraison.

Portez des gants de travail, des chaussures antidérapantes et une protection visuelle.

Démarrez la tondeuse uniquement avec la poignée montée verticalement.

Évitez de surcharger la tondeuse.

Ne travaillez pas avec le produit si vous êtes fatigué ou malade, ou sous l'influence d'alcool, de drogues ou de médicaments.

2. MONTAGE



DANGER ! Risque de blessure !

Risque de blessures par coupures si la tondeuse démarre de façon inopinée.

→ Attendez l'arrêt complet de la lame, retirez la clé de sécurité et enflez des gants de jardin avant de monter la tondeuse.

Installer les montants inférieurs :

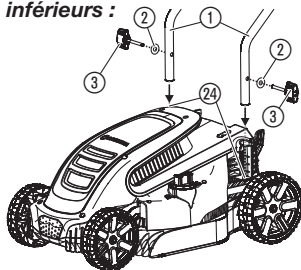

1. Faites glisser les montants inférieurs ① dans les admissions correspondantes ②④.
Assurez-vous que les montants ① sont entièrement insérés et que les trous des montants sont alignés sur les trous des admissions.
2. Placez la rondelle ② sur la vis à oreilles ③.
3. Insérez la vis à oreilles ③ dans le trou taraudé sur la tondeuse.
4. Serrez la vis à oreilles ③ fermement.

Installer le montant supérieur :

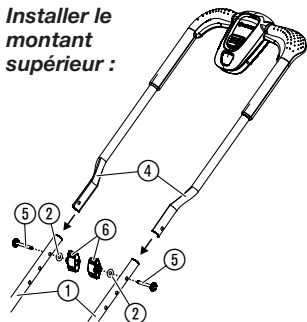

1. Placez le montant supérieur ④ sur le montant inférieur ①.
Assurez-vous que les montants sont entièrement insérés et que les trous des montants sont alignés.
2. Enfoncez les vis ⑤ au travers des trous.
3. Placez les rondelles ② et les écrous à oreilles ⑥ sur les vis ⑤.
4. Serrez les écrous à oreilles ⑥ fermement.

Fixer le câble au montant :

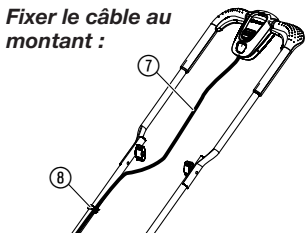

- Fixez le câble ⑦ au montant avec les bornes ⑧.
Veillez à ce que le câble ne reste pas coincé entre le montant supérieur et inférieur.

Monter le bac collecteur d'herbe :

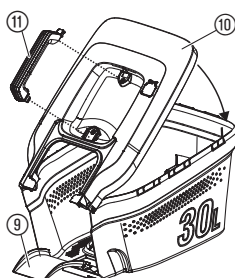

1. Rabattez le couvercle ⑩ sur le bac collecteur d'herbe.
Assurez-vous que le couvercle est aligné avec le bac collecteur d'herbe.
2. Appuyez le couvercle ⑩ sur le bac collecteur d'herbe jusqu'à ce que les connexions s'enclenchent de manière audible.
Assurez-vous que toutes les connexions sont enclenchées.
3. Appuyez la poignée ⑪ sur le bac collecteur d'herbe jusqu'à ce que les connexions s'enclenchent de manière audible.
4. Enfoncez la goulotte d'éjection ⑨ par le haut dans le bac collecteur d'herbe et tirez la goulotte d'éjection ⑨ vers l'avant jusqu'à ce qu'elle s'enclenche de manière audible.

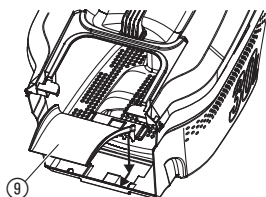

3. UTILISATION

FR



DANGER ! Risque de blessure !

Risque de blessures par coupures si la tondeuse démarre de façon inopinée.

→ Attendez que la lame soit arrêtée, retirez la clé de sécurité et enfillez des gants de jardin avant de régler ou de transporter la tondeuse.

Charger la batterie :

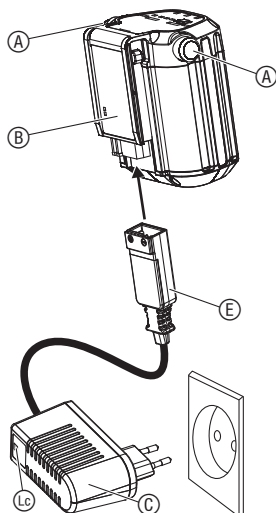
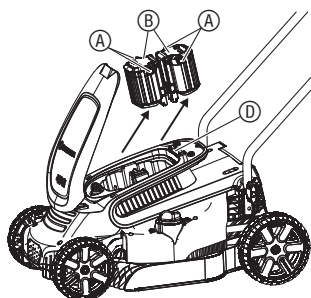

Témoin de charge de la batterie :

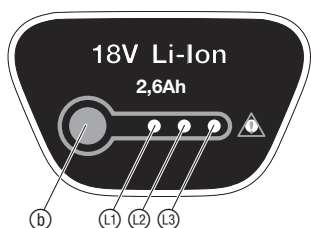

ATTENTION !

La surtension détruit la batterie et le chargeur.

→ Assurez-vous d'utiliser la bonne tension de secteur.

Aucune batterie n'est comprise dans la livraison de la tondeuse sur batterie GARDENA réf. 5039-55.

La batterie doit être complètement chargée avant la première utilisation.

La batterie lithium-ion peut être utilisée avec n'importe quel état de charge et la charge peut être interrompue à tout instant sans l'endommager (pas d'effet mémoire).

1. Appuyez sur les deux boutons de déverrouillage (A) et retirez la batterie (B) du récepteur de la batterie (D).
2. Branchez le chargeur de batterie (C) à une prise de courant.
3. Branchez le câble de chargement (E) de la batterie à la batterie (B).

Si le témoin de contrôle de charge (L) du chargeur de batterie clignote en vert, la batterie est en charge.

Si le témoin de contrôle de charge (L) du chargeur s'allume en vert, la batterie est entièrement chargée

(Durée de chargement, voir 7. CARACTÉRISTIQUES TECHNIQUES).

4. Vérifiez l'état de charge à intervalles réguliers pendant la charge.
5. Si la batterie (B) est entièrement chargée, débranchez la batterie (B) du chargeur (C).
6. Débranchez le chargeur (C) de la prise.

Témoin de charge de la batterie pendant la charge :

100 % chargée	(L1), (L2) et (L3) s'allument (pour 60 sec.)
chargée à 66 – 99 %	(L1) et (L2) s'allument, (L3) clignote
chargée à 33 – 65 %	(L1) s'allume, (L2) clignote
chargée à 0 – 32 %	(L1) clignote

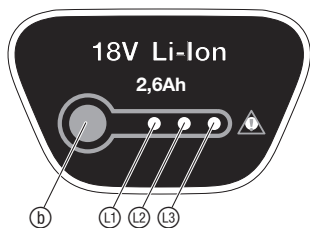

Démarrer la tondeuse :

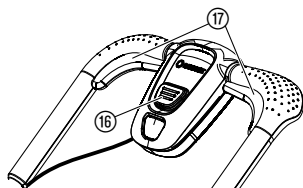
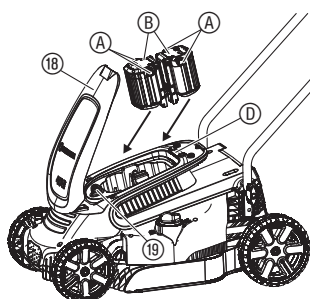

Régler la hauteur de coupe :

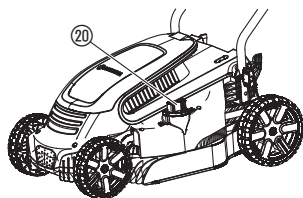

Utiliser la tondeuse avec le bac collecteur d'herbe :

Témoin de charge de la batterie pendant l'utilisation :

→ Appuyez sur la touche **b** sur la batterie.

chargée à 66 – 99 %	L1 , L2 et L3 s'allument
chargée à 33 – 65 %	L1 et L2 s'allument
chargée à 10 – 32 %	L1 s'allume
chargée à 0 – 10 %	L1 clignote



DANGER ! Risque de blessure !

Il y a risque de blessures si la tondeuse ne s'arrête pas lorsque le levier de démarrage est relâché.

→ Ne contournez pas les dispositifs de sécurité ou interrupteurs. Par exemple, ne fixez pas le levier de démarrage à la poignée.

Démarrage :

Le produit est équipé d'un dispositif de sécurité à deux mains (levier de démarrage et verrouillage de sécurité) qui empêche toute mise en marche accidentelle du produit.

Deux leviers de démarrage **17** sont disponibles. L'un des deux doit être utilisé pour le démarrage.

1. Ouvrez le couvercle **18**.
2. Placez les batteries **B** dans le récepteur de la batterie **D** jusqu'à ce qu'elles s'enclenchent de façon audible.
3. Insérez la clé de sécurité dans la tondeuse **19** et tournez-la sur la position **1**.
4. Appuyez d'une main sur le verrouillage de sécurité **16** et tirez le levier de démarrage **17** avec l'autre main.
La tondeuse démarre.
5. Relâcher le verrouillage de sécurité **16**.

Arrêt :

1. Relâcher le levier de démarrage **17**.
La tondeuse s'arrête.
2. Tournez la clé de sécurité **19** sur la position **0** et retirez-la.

La hauteur de coupe peut être réglée en 12 positions de 20 à 60 mm.

1. Enfoncez et tournez la molette de réglage **20** dans le sens des aiguilles d'une montre pour diminuer la hauteur de coupe.
2. Enfoncez et tournez la molette de réglage **20** dans le sens contraire des aiguilles d'une montre pour augmenter la hauteur de coupe.



DANGER ! Risque de blessure !

Risque de blessures par coupures si la lame tourne ou si la tondeuse démarre inopinément.

→ Attendez que la lame soit arrêtée, retirez la clé de sécurité et enfoncez les gants de travail avant d'ouvrir le clapet de protection.

→ N'introduisez pas les mains dans l'ouverture d'éjection.

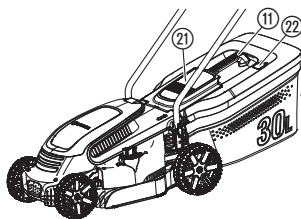

Conseils d'utilisation de la tondeuse :

1. Soulevez le clapet de protection (21).
2. Insérez le bac collecteur d'herbe par la poignée (11) dans la tondeuse.
Assurez-vous que le bac collecteur d'herbe est bien fixé.
3. Démarrez la tondeuse.

En cours de tonte, l'indicateur de niveau s'ouvre (22). Le bac collecteur d'herbe est plein si celui-ci se ferme en cours de tonte.

4. Arrêtez la tondeuse.
5. Soulevez le clapet de protection (21).
6. Retirez le bac collecteur d'herbe par la poignée (11).
7. Videz le bac collecteur d'herbe.

Si des résidus d'herbe se trouvent dans l'ouverture d'éjection, tirez la tondeuse env. 1 m vers l'arrière de façon à faire tomber les restes d'herbe.

Pour obtenir une pelouse bien entretenue, nous recommandons de tondre la pelouse régulièrement, si possible une fois par semaine. La pelouse devient plus dense quand elle est tondue régulièrement.

À la suite d'intervalles de tonte plus longs (pelouse de vacances), il convient d'abord de tondre dans un sens en réglant la plus grande hauteur de coupe, puis transversalement avec la hauteur de coupe désirée.

Si possible, tondre la pelouse uniquement à l'état sec. Si l'herbe est humide, vous obtenez une coupe irrégulière.

4. MAINTENANCE



DANGER ! Risque de blessure !

Risque de blessures par coupures si la tondeuse démarre de façon inopinée.

- Attendez l'arrêt complet de la lame, retirez la clé de sécurité et enflevez des gants de jardin avant d'entretenir la tondeuse.

Nettoyage de la tondeuse :



DANGER ! Risque de blessure !

Risque de blessures et de dommage à la tondeuse.

- Ne nettoyez pas la tondeuse avec de l'eau ou avec un jet d'eau (surtout un jet d'eau à haute pression).
- N'utilisez pas de produits chimiques, ni d'essence ou de solvants pour le nettoyage. Certains peuvent détruire des parties importantes en plastique.

Les fentes d'aération doivent toujours être propres.

Nettoyer le dessous de la tondeuse :

Le dessous est plus facile à nettoyer juste après la tonte.

1. Renversez la tondeuse délicatement sur le côté.
2. Nettoyer le dessous, la lame et l'ouverture d'éjection (23) avec une brosse (n'utilisez pas d'objets tranchants).

Nettoyer le dessus de la tondeuse et le bac collecteur d'herbe :

1. Nettoyez le dessus avec un chiffon humide.
2. Nettoyez la fente d'aération et le bac collecteur d'herbe avec une brosse souple (n'utilisez pas d'objets tranchants).

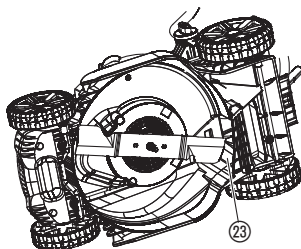

Nettoyage de la batterie et du chargeur de batterie :

Assurez-vous que la surface et les contacts de la batterie et du chargeur de batterie sont toujours propres et secs avant de brancher le chargeur de batterie.

N'utilisez pas d'eau courante.

→ Nettoyez les contacts et les parties en plastique avec un chiffon doux et sec.

5. ENTREPOSAGE

Mise hors service :

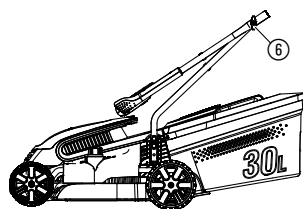

Le produit doit être rangé hors de portée des enfants.

1. Tournez la clé de sécurité sur la position **0** et retirez-la.
2. Retirez la batterie.
3. Chargez la batterie.
4. Nettoyer la tondeuse, la batterie et le chargeur (voir 4. MAINTENANCE).
5. Pour un rangement peu encombrant, desserrez les écrous à vis ⑥ jusqu'à ce que le montant se laisse plier facilement. *Veillez à ce que le câble ne reste pas coincé entre le montant supérieur et inférieur.*
6. Rangez la tondeuse, la batterie et le chargeur de batterie dans un endroit sec, fermé et à l'abri du gel.

Élimination :

(conformément à la directive 2012/19/UE)



Le produit ne doit pas être jeté avec les déchets ménagers normaux. Il doit être éliminé conformément aux prescriptions locales de protection de l'environnement en vigueur.

IMPORTANT !

Éliminez le produit par le biais de votre point de collecte et de recyclage local.

Élimination de l'accu :



Li-ion

La batterie GARDENA contient des piles au lithium-ion qui doivent être éliminées séparément des déchets ménagers normaux quand elles arrivent en fin de vie.

IMPORTANT !

Éliminez les batteries par le biais de votre point de collecte et de recyclage local.

1. Déchargez entièrement les piles au lithium-ion (adressez-vous à votre service après vente GARDENA).
2. Protégez les contacts des piles au lithium-ion contre tout court-circuit.
3. Éliminez les piles au lithium-ion de façon appropriée.

6. DÉPANNAGE



DANGER ! Risque de blessure !

Risque de blessures par coupures si la tondeuse démarre de façon inopinée.

→ Attendez que la lame soit arrêtée, retirez la clé de sécurité et enfoncez des gants de jardin avant d'éliminer les défauts de la tondeuse.

Remplacer les lames :

FR



DANGER ! Risque de blessure !

Risque de coupures si la lame tourne alors qu'elle est endommagée, déformée, déséquilibrée ou qu'elle présente des arêtes de coupe ébréchées.

- **N'utilisez pas la tondeuse avec une lame endommagée ou déformée, une lame déséquilibrée ou qui présente des arêtes de coupe ébréchées.**
- **Ne pas affûter la lame.**

Les pièces de rechange GARDENA sont disponibles auprès de votre concessionnaire GARDENA ou du service GARDENA.



Utilisez uniquement une lame d'origine GARDENA :

- **Lame de rechange GARDENA, réf. 4100.**

→ Laissez remplacer la lame par le service GARDENA ou par un concessionnaire GARDENA agréé.

Problème	Cause possible	Solution
La tondeuse ne démarre pas	La batterie n'est pas complètement enfilée dans le support de batterie.	→ Mettez la batterie complètement dans le support de batterie jusqu'à ce qu'elle s'enclenche de façon audible.
	La LED on est éteinte.	→ Appuyez sur la touche on/off.
	La clé de sécurité n'est pas sur la position 1 .	→ Tournez la clé de sécurité sur la position 1 .
	La lame est bloquée.	→ Retirez l'obstacle.
Le moteur est bloqué et provoque un bruit	La lame est bloquée.	→ Retirez l'obstacle.
	Hauteur de coupe trop basse.	→ Réglez une hauteur de coupe plus grande.
Bruits intenses, la tondeuse émet des claquements	Les vis du moteur, de la fixation ou du châssis de la tondeuse sont desserrées.	→ Laissez resserrer les vis par un concessionnaire agréé ou par le service GARDENA.
La tondeuse tourne de manière irrégulière ou vibre fortement	La lame est endommagée/usée ou le porte-lame est desserré.	→ Laissez resserrer ou remplacer la lame par un concessionnaire agréé ou par le service GARDENA.
	La lame est très sale.	→ Nettoyez la tondeuse (voir 4. MAINTENANCE). Si le problème persiste, adressez-vous au service GARDENA.
La pelouse n'est pas nette	La lame est émoussée ou endommagée.	→ Faites remplacer la lame par le service après-vente de GARDENA.
	Hauteur de coupe trop basse.	→ Réglez une hauteur de coupe plus grande.
La LED  de défaut de la batterie clignote	Batterie surchargée.	→ Relâchez les leviers de démarrage. Démarrez à nouveau.
	Sous-tension.	→ Chargez la batterie.
	La température de la batterie est en dehors de la plage admise.	→ Utilisez la batterie à des températures ambiantes comprises entre -10 °C et 40 °C.



Problème	Cause possible	Solution
La LED  de défaut de la batterie s'allume	Défaut de la batterie/ batterie défectueuse.	→ Adressez-vous au service après-vente GARDENA.
Le témoin de contrôle de charge  du chargeur ne s'allume pas	Le chargeur et le câble de chargement ne sont pas correctement raccordés.	→ Raccordez le chargeur et le câble de chargement correctement.
Le témoin de contrôle de charge  du chargeur clignote en rouge	La température de la batterie est en dehors de la plage admise.	→ Utilisez la batterie à des températures ambiantes comprises entre -10 °C et 40 °C.

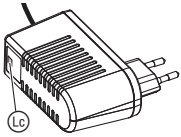

CONSEIL : veuillez vous adresser à votre centre de service après-vente GARDENA pour tout autre incident. Les réparations doivent uniquement être effectuées par les centres de service après vente GARDENA ainsi que des revendeurs autorisés par GARDENA.

7. CARACTÉRISTIQUES TECHNIQUES

Tondeuse sur batterie	Unité	Valeur (réf. 5039)
Vitesse de rotation de la lame	trs/min	3300
Largeur de coupe	cm	32
Réglage hauteur de coupe (12 positions)	mm	20 – 60
Volume du bac collecteur d'herbe	l	30
Poids (sans batterie)	kg	8,6
Niveau de pression acoustique $L_{pA}^{1)}$ Incertitude k_{pA}	dB (A)	76,9 3
Niveau de puissance acoustique $L_{WA}^{2)}$: mesurée/garantie Incertitude k_{WA}	dB (A)	86,1 / 87 1,1
Vibration main-bras $a_{vhw}^{1)}$ Incertitude k_a	m/s^2	< 2,5 1,5

Procédé de mesure conformément à : ¹⁾ EN 60335-2-77 ²⁾ RL 2000/14/EC



CONSEIL : la valeur d'émissions de vibrations mentionnée a été mesurée conformément à un procédé de contrôle normalisé et peut être utilisée pour comparer des outils électriques les uns avec les autres. Cette valeur peut également être utilisée pour l'évaluation provisoire de l'exposition. La valeur d'émissions de vibrations peut varier pendant l'utilisation effective de l'outil électrique.

Batterie système BLi-18	Unité	Valeur (réf. 9839)
Tension de la batterie	V (AC)	18
Capacité de la batterie	Ah	2,6
Temps de charge de la batterie 80 %/100 % (env.)	h	3,5 / 5

Chargeur de batterie 18 V	Unité	Valeur (réf. 9825-00.630.00)
Tension du secteur	V (AC)	230
Fréquence du secteur	Hz	50
Puissance nominale	W	16
Tension de sortie	V (DC)	18
Courant de sortie max.	mA	600

8. ACCESSOIRES

Batterie de rechange GARDENA BLi-18	Batterie pour durée de fonctionnement supplémentaire ou pour l'échange.	réf. 9839
Chargeur de batterie 18 V GARDENA	Pour charger la Batterie BLi-18 GARDENA.	réf. 8833
Lames de rechange GARDENA	Pour remplacer les lames émoussées.	réf. 4100

9. SERVICE APRÈS-VENTE / GARANTIE

Service après-vente :

Veuillez contacter l'adresse au verso.

Garantie :

Dans le cas d'une réclamation au titre de la garantie, aucun frais ne vous sera prélevé pour les services fournis.

GARDENA Manufacturing GmbH offre une garantie de deux ans (à compter de la date d'achat) pour ce produit. Cette garantie couvre tous les défauts importants du produit s'il peut être démontré qu'il s'agit de défauts matériels ou de fabrication. Cette garantie prend en charge la fourniture d'un produit de rechange entièrement opérationnel ou la réparation du produit défectueux qui nous est parvenu gratuitement ; nous nous réservons le droit de choisir entre ces options. Ce service est soumis aux dispositions suivantes :

- Le produit a été utilisé dans le cadre de son usage prévu selon les recommandations du manuel d'utilisation.

- Ni l'acheteur ni une tierce personne non agréée n'a tenté de réparer le produit.

La présente garantie n'a aucun effet sur les recours à la garantie à l'encontre du revendeur/fournisseur.

Si vous rencontrez des problèmes avec ce produit, veuillez contacter notre service après-vente ou envoyer le produit défectueux ainsi qu'une brève description de la défaillance à GARDENA Manufacturing GmbH, en veillant à ce que les frais de port soient suffisamment payés et que les directives en termes d'emballage et d'envoi soient respectées. Une réclamation dans le cadre de la garantie doit être accompagnée d'une copie de la preuve d'achat.

Pièces d'usure :

La lame et les roues sont des pièces d'usure et ne sont donc pas couvertes par la garantie.

DE Produkthaftung

Wir weisen ausdrücklich darauf hin, dass wir in Übereinstimmung mit dem Produkthaftungsgesetz nicht für Schäden haften, die durch unsere Produkte entstehen, wenn diese unsachgemäß und nicht durch einen von uns autorisierten Servicepartner repariert wurden oder wenn keine Original GARDENA Teile oder von uns zugelassene Teile verwendet wurden.

EN Product liability

In accordance with the German Product Liability Act, we hereby expressly declare that we accept no liability for damage incurred from our products where said products have not been properly repaired by a GARDENA-approved service partner or where original GARDENA parts or parts authorised by GARDENA were not used.

FR Responsabilité

Conformément à la loi relative à la responsabilité du fait des produits défectueux, nous déclarons expressément par la présente que nous déclinons toute responsabilité pour les dommages résultant de nos produits, si lesdits produits n'ont pas été correctement réparés par un partenaire d'entretien agréé GARDENA ou si des pièces d'origine GARDENA ou des pièces agréées GARDENA n'ont pas été utilisées.

NL Productaansprakelijkheid

Conform de Duitse wet inzake productaansprakelijkheid verklaren wij hierbij uitdrukkelijk dat wij geen aansprakelijkheid aanvaarden voor schade ontstaan uit onze producten waarbij deze producten niet zijn gerepareerd door een GARDENA-erkende servicepartner of waarbij geen originele GARDENA-onderdelen of onderdelen die door GARDENA zijn goedgekeurd zijn gebruikt.

SV Produktsvar

I enlighet med tyska produktansvarslagar förklarar vi härmed uttryckligen att vi inte åtar oss något ansvar för skador som orsakas av våra produkter där produkterna inte har genomgått korrekt reparation från en GARDENA-godkänd servicepartner eller där originaldelar från GARDENA eller delar godkända av GARDENA inte använts.

DA Produktsvar

I overensstemmelse med den tyske produktansvarslav erklærer vi hermed udtrykkeligt, at vi ikke påtager os noget ansvar for skader på vores produkter, hvis de pågældende produkter ikke er blevet repareret korrekt af en GARDENA-godkendt servicepartner, eller hvor der ikke er brugt originale GARDENA-reservedele eller godkendte reservedele fra GARDENA.

FI Tuotevastuu

Saksan tuotevastuulain mukaisesti emme ole vastuussa laitteiden vaurioista, jos korjauksia ei ole tehnyt GARDENAn hyväksymä huoltoliike tai jos niiden syynä on muiden kuin alkuperäisten GARDENA-varaosien tai GARDENAn hyväksymien varaosien käyttö.

IT Responsabilità del prodotto

In conformità con la Legge tedesca sulla responsabilità del prodotto, con la presente dichiariamo espressamente che decliniamo qualsiasi responsabilità per danni causati dai nostri prodotti qualora non siano stati correttamente riparati presso un partner di assistenza approvato GARDENA o laddove non siano stati utilizzati ricambi originali o autorizzati GARDENA.

ES Responsabilidad sobre el producto

De acuerdo con la Ley de responsabilidad sobre productos alemana, por la presente declaramos expresamente que no aceptamos ningún tipo de responsabilidad por los daños ocasionados por nuestros productos si dichos productos no han sido reparados por un socio de mantenimiento aprobado por GARDENA o si no se han utilizado piezas originales GARDENA o piezas autorizadas por GARDENA.

PT Responsabilidade pelo produto

De acordo com a lei alemã de responsabilidade pelo produto, declaramos que não nos responsabilizamos por danos causados pelos nossos produtos, caso os tais produtos não tenham sido devidamente reparados por um parceiro de assistência GARDENA aprovado ou se não tiverem sido utilizadas peças GARDENA originais ou peças autorizadas pela GARDENA.

PL Odpowiedzialność za produkt

Zgodnie z niemiecką ustawą o odpowiedzialności za produkt, niniejszym wyraźnie oświadczamy, że nie ponosimy żadnej odpowiedzialności za szkody poniesione na skutek użytkowania naszych produktów, w przypadku gdy naprawa tych produktów nie była odpowiednio przeprowadzana przez zatwierdzonego przez firmę GARDENA partnera serwisowego lub nie stosowano oryginalnych części GARDENA albo części autoryzowanych przez tę firmę.

HU Termékszavatosság

A németországi termékszavatossági törvénnyel összhangban ezzel nyomatékosan kijelentjük, hogy nem vállalunk felelősséget a termékeinkben keletkezett olyan károkért, amelyek valamely GARDENA által jóváhagyott szervizpartner által nem megfelelően végzett javításból adódtak, vagy amely során nem eredeti GARDENA alkatrészeket vagy a GARDENA által jóváhagyott alkatrészeket használtak fel.

CS Odpovědnost za výrobek

V souladu s německým zákonem o odpovědnosti za výrobek tímto výslovně prohlašujeme, že nepřijímáme žádnou odpovědnost za poškození vzniklá na našich výrobcích, kdy zmíněné výrobky nebyly řádně opraveny schváleným servisním partnerem GARDENA nebo kdy nebyly použity originální náhradní díly GARDENA nebo náhradní díly autorizované společností GARDENA.

SK Zodpovednosť za produkt

V súlade s nemeckými právnymi predpismi upravujúcimi zodpovednosť za výrobok týmto výslovne prehlasujeme, že nenesieme žiadnu zodpovednosť za škody spôsobené našimi výrobkami, v prípade ktorých neboli náležité opravy vykonané servisným partnerom schváleným spoločnosťou GARDENA alebo neboli použité diely spoločnosti GARDENA alebo diely schválené spoločnosťou GARDENA.

EL Ευθύνη προϊόντος

Σύμφωνα με τον γερμανικό νόμο περί Ευθύνης για τα Προϊόντα, με το παρόν δηλώνουμε ρητώς ότι δεν αποδεχόμαστε καμία ευθύνη για τυχόν ζημιές που προκύπτουν από τα προϊόντα μας εάν αυτά δεν έχουν επισκευαστεί σωστά από κάποιον εγκεκριμένο συνεργάτη επισκευών της GARDENA ή εάν δεν έχουν χρησιμοποιηθεί αυθεντικά εξαρτήματα GARDENA ή εξαρτήματα εγκεκριμένα από την GARDENA.

SL Odgovornost proizvajalca

V skladu z nemškimi zakoni o odgovornosti za izdelke, izrecno izjavljajo, da ne sprejemamo nobene odgovornosti za škodo, ki jo povzročijo naši izdelki, če teh niso ustrezno popravili GARDENINI odobreni servisni partnerji ali pri tem niso bili uporabljeni originalni GARDENINI nadomestni deli ali GARDENINIMI homologiranimi nadomestnimi deli.

HR Pouzdanost proizvoda

Sukladno njemačkom zakonu o pouzdanosti proizvoda, ovime izričito izjavljujemo kako ne prihvaćamo nikakvu odgovornost za oštećenja na našim proizvodima nastala uslijed neispravnog popravka od strane servisnog partnera kojeg odobrava GARDENA ili uslijed nekorištenja originalnih GARDENA dijelova ili dijelova koje odobrava GARDENA.

RO Răspunderea pentru produs

În conformitate cu Legea germană privind răspunderea pentru produs, declarăm în mod expres prin prezentul document că nu acceptăm nicio răspundere pentru defecțiunile suferite de produsele noastre atunci când acestea nu au fost reparate în mod corect de un atelier de service partener, aprobat de GARDENA, sau când nu au fost utilizate piese GARDENA originale sau piese autorizate de GARDENA.

BG Отговорност за вреди, причинени от стоки

Съгласно германския Закон за отговорността за вреди, причинени от стоки, с настоящото изрично декларираме, че не носим отговорност за щети, причинени от нашите продукти, ако те не са били правилно ремонтирани от одобрен от GARDENA сервиз или ако не са използвани оригинални части на GARDENA или части, одобрени от GARDENA.

ET Tootevastutus

Vastavalt Saksamaa tootevastutusseadusele deklareerime kaesolevaga selgesõnaliselt, et me ei kannu mingisugust vastutust meie toodetest tingitud kahjude eest, kui need tooted ei ole korrektselt parandatud GARDENA heakskiidetud hoolduspartneri poolt või kui parandamisel ei ole kasutatud GARDENA originaalosi või GARDENA volitatud osi.

LT Gaminio patikimumas

Mes aiškiai pareiškiame, kad, atsižvelgiant į Vokietijos gaminių patikimumo įstatymą, neprisiimame atsakomybės dėl bet kokios žalos, patirtos dėl mūsų gaminių, jeigu jie buvo netinkamai taisomi arba jų dalys buvo pakeistos neoriginaliomis GARDENA dalimis ar nepatvirtintomis dalimis, arba jeigu remonto darbai buvo atliekami ne GARDENA techninės priežiūros centro specialistų.

LV Atbildība par produkcijas kvalitāti

Saskaņā ar Vācijas likumu par atbildību par produkcijas kvalitāti ar šo mēs paziņojam, ka neuzņemamies atbildību par bojājumiem, kas radušies, lietojot mūsu izstrādājumus, kuru remontu nav veicis uzņēmuma GARDENA apstiprināts apkopes partneris vai kuru remontam netika izmantotas oriģinālās GARDENA detaļas vai detaļas, kuru lietošanu apstiprinājis uzņēmums GARDENA.

<p>DE EU-Konformitätserklärung</p> <p>Der Unterzeichner, Husqvarna AB, 561 82 Huskvarna, Schweden, bescheinigt hiermit, dass die nachstehend aufgeführten Geräte bei Verlassen des Werks die harmonisierten EU-Leitlinien, EU-Normen für Sicherheit und besondere Normen erfüllen. Dieses Zertifikat verliert seine Gültigkeit, wenn die Geräte ohne unsere Genehmigung verändert werden.</p>	<p>HU EK megfeleléségi nyilatkozat</p> <p>Alulírott Husqvarna AB, 561 82 Huskvarna, Svédország ezzel tanúsítja, hogy az alábbiakban leírt egységek a gyár elhagyásakor megfeleltek a harmonizált uniós előírásoknak és biztonsági és termékspecifikus szabványoknak. Ez a tanúsítvány érvényes veszt, ha az egységeket jóváhagyásunk nélkül átalakítják.</p>
<p>EN EC Declaration of Conformity</p> <p>The undersigned, Husqvarna AB, 561 82 Huskvarna, Sweden, hereby certifies that, when leaving our factory, the units indicated below are in accordance with the harmonised EU guidelines, EU standards of safety and product specific standards. This certificate becomes void if the units are modified without our approval.</p>	<p>CS Prohlášení o shodě ES</p> <p>Niže uvedená společnost Husqvarna AB, 561 82 Huskvarna, Švédsko, tímto potvrzuje, že při opuštění naší továrny jsou jednotky uvedené níže v souladu s harmonizačnými pokyny EU, standardy EU ohledně bezpečnosti a specifickými produktovými standardy. Tento certifikát pozbyvá platnosti, pokud dojde k úpravě jednotek bez našeho schválení.</p>
<p>FR Déclaration de conformité CE</p> <p>Le constructeur, soussigné : Husqvarna AB, 561 82 Huskvarna, Suède, déclare qu'à la sortie de ses usines le matériel neuf désigné ci-dessous était conforme aux prescriptions des directives européennes énoncées ciaprès et conforme aux règles de sécurité et autres règles qui lui sont applicables dans le cadre de l'Union européenne. Toute modification apportée à cet appareil sans notre accord annule la validité de ce certificat.</p>	<p>SK EÚ vyhlásenie o zhode</p> <p>Dolu podpísaná spoločnosť Husqvarna AB, 561 82 Huskvarna, Švédsko týmto osvedčuje, že nižšie uvedené jednotky boli v súlade s harmonizačnými usmerneniami EÚ, normami EÚ v oblasti bezpečnosti a špecifickými normami týkajúcimi sa produktu v čase opustenia výrobného závodu. Toto osvedčenie stráca platnosť, ak boli jednotky zmenené bez nášho súhlasu.</p>
<p>NL EG-conformiteitsverklaring</p> <p>De ondergetekende, Husqvarna AB, 561 82 Huskvarna, Zweden, verklaart hierbij dat de producten die hieronder staan vermeld, wanneer ze onze fabriek verlaten, in overeenstemming zijn met de geharmoniseerde Europese richtlijnen, EU-normen voor veiligheid en productspecifieke normen. Dit certificaat vervalt als de producten worden aangepast zonder onze toestemming.</p>	<p>EL Δήλωση Συμμόρφωσης EK</p> <p>Η υπογεγραμμένη εταιρεία, Husqvarna AB, 561 82 Huskvarna, Σουηδία, πιστοποιεί ότι, κατά την έξοδο από το εργοστάσιο, οι μονάδες που αναφέρονται κατωτέρω συμμορφώνονται με τις ευρωπαϊκές οδηγίες ΕΕ, τα πρότυπα ασφαλείας της ΕΕ και τα συγκεκριμένα πρότυπα προϊόντος. Αυτό το πιστοποιητικό καθίσταται άκυρο εάν οι μονάδες έχουν τροποποιηθεί χωρίς την έγκρισή μας.</p>
<p>SV EG-försäkran om överensstämmelse</p> <p>Undertecknad firma Husqvarna AB, 561 82 Huskvarna, Sverige, intygar härmed att nedan nämnda produkter, när de lämnar vår fabrik, överensstämmer med EU:s riktlinjer, EU:s säkerhetsstandarder och produktspecifika standarder. Detta intyg skall ogiltigförklaras om produkten ändras utan vårt godkännande.</p>	<p>SL Izjava ES o skladnosti</p> <p>Spodaj podpisana, Husqvarna AB, 561 82 Huskvarna, Švedska, s to izjavo potrjuje, da je bila spodaj navedena enota ob izhodu iz tovarne skladna z usklajalnimi smernicami EU, standardi EU za varnost in standardi, specifičnimi za izdelek. Izjava postane neveljavna v primeru neodobrene spremembe enote.</p>
<p>DA EU-øverensstemmelseserklæring</p> <p>Undertegnede, Husqvarna AB, 561 82 Huskvarna, Sverige erklærer hermed, at nedenfor anførte enheder er i overensstemmelse med de harmoniserede EU-retningslinjer, EU-standarder for sikkerhed og produktspecifikke standarder, når de forlader fabrikken. Denne erklæring ugyldiggøres, hvis enhederne ændres uden vores godkendelse.</p>	<p>HR Izjava o uskladenosti EZ</p> <p>Niže potpisana Husqvarna AB, 561 82 Huskvarna, Švedska, ovime potvrđuje kako su u nastavku navedene jedinice prilikom napuštanja tvornice bile u skladu s uskladenim smjernicama EU, EU sigurnosnim standardima i standardima specifičnima za proizvod. Ova certifikacija poništava se ako se jedinice izmjenjuju bez odobrenja.</p>
<p>FI EY-vaatimustenmukaisuusvakuutus</p> <p>Husqvarna AB, 561 82 Huskvarna, Ruotsi, vakuuttaa täten, että alla mainitut laitteen ovat tehtaalta lähtiesään yhdenmukaiset EU-säännösten, EU:n turva-standardien ja tuotekohtaisten standardien mukaisia. Tämä vakuutus mitätöityy, jos laitteita muokataan ilman hyväksyntäämme.</p>	<p>RO Declarație de conformitate CE</p> <p>Subscrisa, Husqvarna AB, 561 82 Huskvarna, Suedia, certifică prin prezenta că, la momentul ieșirii din fabrica noastră, unitățile indicate mai jos sunt în conformitate cu directivele UE armonizate, cu standardele UE de siguranță și cu standardele specifice ale produsului. Prezentul certificat devine nul dacă unitățile sunt modificate fără aprobarea noastră.</p>
<p>IT Dichiarazione di conformità CE</p> <p>La sottoscritta Husqvarna AB, 561 82 Huskvarna, Svezia, certifica che il prodotto qui di seguito indicato, nei modelli da noi commercializzati, è conforme alle direttive armonizzate UE nonché agli standard di sicurezza UE e agli standard specifici di prodotto. Qualunque modifica apportata al prodotto senza nostra specifica autorizzazione invalida la presente dichiarazione.</p>	<p>BG Декларация за съответствие на ЕО</p> <p>С настоящото долуподписаната, Husqvarna AB, 561 82 Huskvarna, Швеция, удостоверява, че при напускане на фабриката модулите, посочени по-долу, са в съответствие с хармонизираните директиви на ЕС, стандартите на ЕС за безопасност и специфичните за продукта стандарти. Този сертификат става невалиден, ако модулите са променени без нашето одобрение.</p>
<p>ES Declaración de conformidad CE</p> <p>El abajo firmante, Husqvarna AB, 561 82 Huskvarna, Suecia, certifica por la presente que, cuando salen de la fábrica, las unidades indicadas a continuación cumplen las normas de armonización de la UE, las normas de la UE sobre seguridad y las normas específicas del producto. Este certificado quedará sin efecto si se modifican las unidades sin nuestra autorización.</p>	<p>ET EÜ vastusvõtteklaratsioon</p> <p>Allkirjutatu Husqvarna AB, 561 82 Huskvarna, Rootsi, kinnitab käesolevaga, et tehases väljumeis vastavad alloolnud tooted seadmed harmoneeritud EL-i suunistele, EL-i ohutusstandarditele ja tootele eriomastele standarditele. See vastusvõtteklaratsioon kaotab kehtivuse, kui seadet muudetakse ilma meie heakskiiduta.</p>
<p>PT Declaração de conformidade CE</p> <p>O abaixo assinado, Husqvarna AB, 561 82 Huskvarna, Suécia, certifica por este meio que, ao sair da nossa fábrica, as unidades indicadas acima estão em conformidade com as diretrizes uniformizadas da UE, os padrões de segurança da UE e os padrões específicos do produto. Este certificado deixa de ser válido se as unidades forem modificadas sem a nossa aprovação.</p>	<p>LT EB atitikties deklaracija</p> <p>Husqvarna AB, 561 82 Huskvarna, Sweden, garantuoja, kad iš gamyklos siunčiami toliau nurodyti įrenginiai atitinka suderintus EB reikalavimus, EB saugos ir konkretaus gaminio standartus. Pakaitus gaminį be mūsų patvirtinimo, nautraikiamas šio sertifikato galiojimas.</p>
<p>PL Deklaracja zgodności WE</p> <p>Niżej podpisany przedstawiciel firmy Husqvarna AB, 561 82 Huskvarna, Szwecja, niniejszym oświadcza, że podane poniżej wyroby opuszczonej fabrykę są zgodne z harmonizowanymi normami UE oraz z obowiązującymi w UE przepisami bezpieczeństwa i normami dotyczącymi danego produktu. Modyfikacja wyrobów bez naszej zgody powoduje unieważnienie niniejszego certyfikatu.</p>	<p>LV EK atbilstības deklarācija</p> <p>Uzņēmums Husqvarna AB, 561 82 Huskvarna, Zviedrija, ar parakstu apliecina, ka tālāk minētās vienības, pametot rūpniecību, atbilst saskaņotajām ES vadlīnijām, ES drošības standartiem un izstrādājuma specifiskajiem standartiem. Šis sertifikāts tiek anulēts, ja šīs vienības tiek modificētas bez mūsu apstiprinājuma.</p>

Produktbezeichnung: Description of the product: Désignation de produit : Productbenaming: Produktbeteckning: Produktbetegelse: Tuotenimike: Nome del prodotto: Designación del producto: Designação do produto: Opis produktu: A termék megnevezése: Označení produktu: Označenie výrobku: Ονομασία προϊόντος: Име izdelka: Naziv proizvoda: Denumire produs: Описаніе на продукта: Toote nimetus: Gaminio pavadinimas: Izstrādājuma nosaukums:	Akku-Rasenmäher Battery Lawnmower Tondeuse sur batterie Accu-grasmaaler Accu-gräsklippare Accu-plænklipper Akkukäyttöinen ruohonleikkuri Rasaerba a batteria Cortacésped de batería recargable Máquina de cortar relva a bateria Akumulatorowe kosiarki do trawy Akkumulátoros fűnyíró Akkumulátorová sekačka na trávník Akkumulátorová kosačka Χλοοκοπτική μηχανή Akkumulatorska kosilnica Baterijska kosilica za travu Mašinà de tuns iarbã Акумуляторна косачка Akuga muunliiduk Akkumulatrinė vejapjovė Ar akumulatoru darbināms zāles plāvējs	Schall-Leistungspegel: Noise level: Niveau sonore : Geluidsniveau: Ljudnivå: Støjniveau: Äänitaso: Livello acustico: Nivel de ruido: Nivel de ruido: Poziom halasu: Zajscint: Hladina hluku: Hladiny hluku: Επίπεδο Θορύβου: Raven zvočne moči: Razina buke: Nivel de zgomot: Ниво на шум: Müratasete: Triukšmo lygis: Trokšņa līmenis :	gemessen/ garantiert measured/ guaranteed mesuré/ garanti gemeten/ gegarandeerd uppmätt/ garantirad målt/ garanteret mitattu/ taattu misurato/ garantito medido/ garantizado medido/ garantido zmierzony/ gwarantowany mért/ garantált naměřená/ zaručená nameraned/zaručeno μετρημένο/ εγγυημένο izmjerjena/ zagotovljena mjerena/ zajamčena mäsuralat/ garantat измьрено/ гарантирано mõõdetud/ garanteeritud išmatuotas/ garantuojamas mēritais/ garantētais
--	---	---	--

Produkttyp: Product type: Type de produit : Producttype: Produkttyp: Produkttyp: Tuotetyyppi: Tipo di prodotto: Tipo del producto: Tipo de produto: Typ produktu:	Terméktípus: Typ produktu: Typ výrobku: Τύπος προϊόντος: Tip izdelka: Tip produsa: Тип на продукта: Toote tüüp: Gaminio tipas: Izstrādājuma tips:	Artikelnummer: Article number: Référence : Artikelnummer: Artikelnummer: Artikelnummer: Numero articolo: Número de artículo: Número de referencia:	Numer katalogowy: Cikkszám: Číslo materiálu: Číslo výrobku: Αριθμός προϊόντος: Stevilka artikla: Broj artikla: Cod article: Артикулен номер: Artikli number: Gaminio numeris: Preces numurs:
---	--	--	---

Art. 5039 86,1 dB(A) / 87 dB(A)

PowerMax Li-18/32 5039

EU-Richtlinien: EC-Directives: Directives UE : EU-richtlijnen: EU-riktlinjer: EU-direktiver: EU-direktivit: Direttive UE: Directivas de la UE: Diretivas UE: Dyrektywy UE: EU-irányelvek: Směrnice EU: Smernice EU: Οδηγίες ΕΕ: EU-direktive: Direktive EU: Directivele EU: ЕС-Директиви: EL-i direktivid:	ES direktivos: ES direktivas: 2006/42/EC 2014/30/EC 2000/14/EC 2011/65/EC Akku/Battery: 2014/35/EC 2014/30/EG 2011/65/EG Ladegerät/Charger: 2014/35/EC 2014/30/EG 2011/65/EG
---	---

Anbringningsjahr der CE-Kennzeichnung: Year of CE marking: Année d’apposition du marquage CE : Installatiejaar van de CE-aanduiding: Märkningsår: CE-märkin kiinnitysvuosi: Anno di applicazione della certificazione CE: Colocación del distintivo CE: Ano de marcação pela CE: Rok nadania oznakowania CE: CE-jelzés elhelyezésének éve: Rok umístění značky CE: Rok udelenia značky CE: Έτος σήματος CE: Leto namestitve CE-oznake:	Godina dobianja CE oznake: Anul de marcare CE: Година на поставяне на CE-маркировка: CE-märkjistuse paigaldamise aasta: Metai, kada pažymėta CE-ženklui: CE-marķējuma uzliksanas gads:
--	---

2017

Harmonisierte EN-Normen / Harmonised EN:	EN ISO 12100 EN 60335-1 EN 60335-2-77
---	--

Ulm, den 30.10.2017 Ulm, 30.10.2017 Fait à Ulm, le 30.10.2017 Ulm, 30-10-2017 Ulm, 2017.10.30. Ulm, 30.10.2017 Ulmissa, 30.10.2017 Ulm, 30.10.2017 Ulm, 30.10.2017 Ulm, 30.10.2017 Ulm, 30.10.2017 Ulm, 30.10.2017 Ulm, 30.10.2017 Ulm, 30.10.2017 Ulm, 30.10.2017 Ulm, 30.10.2017 Ulm, 30.10.2017 Ulm, 30.10.2017 Ulm, 30.10.2017 Ulm, 30.10.2017 Ulm, 30.10.2017 Ulm, 30.10.2017 Ulm, 30.10.2017 Ulm, 30.10.2017	Der Bevollmächtigte Authorised representative Le mandataire De gevolmachtigde Auktoriserad representant Autoriseret repræsentant Valtuutettu edustaja Persona delegata La persona autorizada O representante Pelnomocnik Meghatalmazott Zplnomocněnc Splnomocnený Ο εξουσιοδοτημένος Pooblaščenec Ovlaštena osoba Conducerea tehnică Упълномощен Volitatud esindaja Igalotiatis atstovas Pilnvarotā persona
---	--

Hinterlegte Dokumentation: GARDENA Technische Dokumentation, M. Kugler 89079 Ulm	Akku/Battery: IEC 62133 Ladegerät/Charger: IEC 60335-1 IEC 60335-2-29
--	--

Deposited Documentation: GARDENA Technical Documentation, M. Kugler 89079 Ulm Documentation déposée: Documentation technique GARDENA, M. Kugler 89079 Ulm	Konformitätsbewertungsverfahren: Nach 2000/14/EG Art. 14 Anhang VI Conformity Assessment Procedure: according to 2000/14/EC Art.14 Annex VI Procédure d’évaluation de la conformité : Selon 2000/14/CE art. 14 Annexe VI
--	--

Reinhard Pompe
 Vice President

Deutschland / Germany

GARDENA
Manufacturing GmbH
Central Service
Hans-Lorenser-Straße 40
D-89079 Ulm
Produktfragen:
(+49) 731 490-123
Reparaturen:
(+49) 731 490-290
service@gardena.com

Albania

COBALT Sh.p.k.
Rr. Siri Kodra
1000 Tirana

Argentina

Husqvarna Argentina S.A.
Av. del Libertador 5954 –
Piso 11 – Torre B
(C1428ARP) Buenos Aires
Phone: (+54) 11 5194 5000
info.gardena@
ar.husqvarna.com

Armenia

Garden Land Ltd.
61 Tigran Mets
0005 Yerevan

Australia

Husqvarna Australia Pty. Ltd.
Locked Bag 5
Central Coast BC
NSW 2252
Phone: (+61) (0) 2 4352 7400
customer.service@
husqvarna.com.au

Austria / Österreich

Husqvarna Austria GmbH
Industriezeile 36
4010 Linz
Tel.: (+43) 732 7701 01-485
service.gardena@
husqvarnagroup.com

Azerbaijan

Firm Progress
a. Aliyev Str. 26A
1052 Baku

Belgium

Husqvarna België nv/sa
Gardena Division
Rue Egide Van Opheim 111
1180 Uccle / Ukkel
Tel.: (+32) 2 720 92 12
info@gardena.be

Bosnia / Hercegovina

SILK TRADE d.o.o.
Industrijska zona Bukva bb
74260 Tešanj

Brazil

Husqvarna do Brasil Ltda
Av. Francisco Matarazzo,
1400 – 19º andar
São Paulo – SP
CEP: 05001-903
Tel: 0800-112252
marketing.br.husqvarna@
husqvarna.com.br

Bulgaria

AGROLAND България АД
бул. 8 Декември, №13
Офис 5
1700 Студентски град
София
Тел.: (+359) 246 669 10
info@agroland.eu

Canada / USA

GARDENA Canada Ltd.
100 Summerlea Road
Brampton, Ontario L6T 4X3
Phone: (+1) 905 792 9330
info@gardenacanada.com

Chile

Maquinarias Agroforestales
Ltda. (Maga Ltda.)
Santiago, Chile
Avda. Chertston
8355 comuna Las Condes
Phone: (+56) 2 202 4417
Dalton@мага.cl
Zipcode: 7560330

China

Husqvarna (Shanghai)
Management Co., Ltd.
章世华 (上海) 管理有限公司
3F, Beng Square B
No.207, Song Hong Rd.,
Chang Ning District,
Shanghai, PRC, 200335
上海市长宁区沁虹路207号明
基广场B座3楼, 邮编: 200335

Colombia

Husqvarna Colombia S.A.
Calle 18 No. 68 D-31, zona
Industrial de Montevideo
Bogotá, Cundinamarca
Tel. 571 2922700 ext. 105
jairo.salazar@
husqvarna.com.co

Costa Rica

Compania Exim
Euroiberoamericana S.A.
Los Colegios, Moravia,
200 metros al Sur del Colegio
Saint Francis – San José
Phone: (+506) 297 68 83
exim_euro@racsa.co.cr

Croatia

SILK ADRIA d.o.o.
Josipa Lončara 3
10090 Zagreb
Phone: (+385) 1 3794 580
silk.adria@zg.t-com.hr

Cyprus

Med Marketing
17 Digeni Akrita Ave
P.O. Box 27017
1641 Nicosia

Czech Republic

Husqvarna Česko s.r.o.
Türkova 2319/5b
149 00 Praha 4 – Chodov
Bezplatná infolinka:
800 100 425
servis@cz.husqvarna.com

Denmark

GARDENA DANMARK
Lejrvvej 19, st.
3500 Værløse
Tlf.: (+45) 70264770
husqvarna@husqvarna.dk
www.gardena.com/dk

Dominican Republic

BOSQUESA, S.R.L.
Carretera Santiago Licey
Km. 5 ½
Esquina Copal II,
Santiago
Dominican Republic
Phone: (+809) 736-0333
joserbosquesa@claro.net.do

Ecuador

Husqvarna Ecuador S.A.
Arujos E1-181 y 10 de
Agosto Quito, Pichincha
Tel. (+593) 22800739
francisco.jacom@
husqvarna.com.ec

Estonia

Husqvarna Eesti OÜ
Gardena Division
Valdeku 132
Tallinn
Phone: (+359) 246 669 10
info@gardena.ee

Finland

Oy Husqvarna Ab
Gardena Division
Lautatarhankatu 8 B / PL 3
00581 HELSINKI
info@gardena.fi

France

Husqvarna France
9/11 Allée des pierres mayettes
92635 Gennevilliers Cedex
France
http://www.gardena.com/fr
N° AZUR: 0 810 00 78 23
(Prix d'un appel local)

Georgia

ALD Group
Belashvili 8
1159 Tbilisi

Great Britain

Husqvarna UK Ltd
Preston Road
Aycliffe Industrial Park
Newton Aycliffe
County Durham
DL5 6UP
info.gardena@
husqvarna.co.uk

ГРЕЦΙΑ

ΠΕΕΠΑΔΟΠΟΥΛΟΣ ΑΕΒΕ
Λεωφ. Αθηνών 92
Αθήνα
T.K. 104 2
Ελλάδα
Τηλ. (+30) 210 5193 100
info@papadopoulos.com.gr

Hungary

Husqvarna Magyarország Kft.
Ezred u. 1-3
1044 Budapest
Telefon: (+36) 1 251-4161
vevoszolgalat.husqvarna@
husqvarna.hu

Iceland

Ó. Johnson & Kaaber
Tunguhalis 1
110 Reykjavik
ojj@ojk.is

Ireland

Husqvarna UK Ltd
Preston Road
Aycliffe Industrial Park
Newton Aycliffe
County Durham
DL5 6UP
info.gardena@
husqvarna.co.uk

Italy

Husqvarna Italia S.p.A.
Via Santa Vecchia 15
23868 VALMADRERA (L.C.)
Phone: (+39) 0341.203.111
assistenza.italia@
it.husqvarna.com

JAPAN

KAKIUCHI Co. Ltd.
Sumitomo Realty &
Development Kojimachi
BLDG., 8F
5-1 Nibanncyo
Chiyoda-ku
Tokyo 102-0084
Phone: (+81) 33 264 4721
m_ishihara@kaku-ichi.co.jp

Kazakhstan

LAMED Ltd.
155/1, Tazhibayevoy Str.
050060 Almaty
IP Schmidt
Abayvenue 3B
110 005 Kostanay

Korea

Kyung Jin Trading CO., LTD.
107-4, SunDuk Bld.,
YangJae-dong,
Seochu-gu,
Seoul, (zipcode: 137-891)
Phone: (+82) (0)2 574-6300

Kyrgyzstan

Alye Maki
av. Molodaya Guardir J 3
720014
Bishkek

Latvia

Husqvarna Latvija SIA
Gardena Division
Ulbrokas 19A
LV-1021 Riga
info@gardena.lv

Lithuania

UAB Husqvarna Lietuva
Gardena Division
Atėities pl. 77C
LT-52104 Kaunas
info@gardena.lt

Luxembourg

Magasins Jules Neuberg
33 rue Jacques Stas
Luxembourg-Gasperich 2549
Case Postale No. 12
Luxembourg 2010
Phone: (+352) 40 14 01
api@neuberg.lu

Mexico

AFOSA
Av. Lopez Mateos Sur # 5019
Col. La Calma 45070
Zapopan, Jalisco
Mexico
Phone: (+52) 33 3818-3434
icornejo@afosa.com.mx

Moldova

Comvel S.R.L.
290A Muncesti Str.
2002 Chisinau

Netherlands

Husqvarna Nederland B.V.
GARDENA Division
Postbus 50131
1305 AC ALMERE
Phone: (+31) 36 521 00 10
info@gardena.nl

Neth. Antilles

Jonka Enterprises N.V.
Sta. Rosa Weg 196
P.O. Box 8200
Curaçao
Phone: (+599) 9 767 66 55
pgm@jonka.com

New Zealand

Husqvarna New Zealand Ltd.
PO Box 76-437
Manukau City 2241
Phone: (+64) (0) 9 9202410
support.nz@husqvarna.co.nz

Norway

Husqvarna Norge AS
Gardena Division
Trøskensveien 36
1708 Sarpsborg
Tel: 69 10 47 00
www.gardena.no

Peru

Husqvarna Perú S.A.
Jr. Ramón Cárcamo 710
Lima 1
Tel: (+51) 1 3320400 ext. 416
juan.rumzgo@
husqvarna.com

Poland

Husqvarna
Poland Spółka z o.o.
ul. Wysockiego 15 b
03-371 Warszawa
Phone: (+48) 22 330 96 00
gardena@husqvarna.com.pl

Portugal

Husqvarna Portugal, SA
Lagoa – Albarraque
2635 – 595 Rio de Mouro
Tel.: (+351) 21 922 85 30
Fax: (+351) 21 922 85 36
info@gardena.pt

Romania

Madex International Srl
Soseaua Odaii 117-123,
RO 013603 Bucuresti, S 1
Phone: (+40) 21 352.76.03
madex@mes.ro

Russia / Россия

ООО „Хускварна“
141400, Московская обл.,
г. Химки,
улица Ленинградская,
владение 39, стр.6.
Бизнес Центр
„Химки Бизнес Парк“,
помещение ОВ02.04
http://www.gardena.ru

Serbia

Domel d.o.o.
Autoput za Novi Sad bb
11273 Belgrade
Phone: (+381) 118 488 812
miroslav.jejina@domel.rs

Singapore

Hy-Ray PRIVATE LIMITED
40 Jalan Pemimpin
#02-09 Tat Ann Building
Singapore 577185
Phone: (+65) 6253 2277
shying@hyray.com.sg

Slovak Republic

Husqvarna Česko s.r.o.
Türkova 2319/5b
149 00 Praha 4 – Chodov
Bezplatná infolinka:
800 154 044
servis@sk.husqvarna.com

Slovenia

Husqvarna Austria GmbH
Industriezeile 36
4010 Linz
Tel.: (+43) 732 77 01 01-485
service.gardena@
husqvarnagroup.com

South Africa

Husqvarna
Husqvarna (Pty) Ltd
Postnet Suite 250
Private Bag X6,
Cascades, 3202
South Africa
Phone: (+27) 33 846 9700
info@gardena.co.za

Spain

Husqvarna España S.A.
Calle de Rivas n° 10
28052 Madrid
Phone: (+34) 91 708 05 00
atencioncliente@gardena.es

Switzerland

Agrofix n.v.
Verlengde Hogestraat # 22
Binne
Phone: (+597) 472426
agrofix@sr.net
Pobox : 2006
Paramaribo
Suriname – South America

Sweden

Husqvarna AB
Gardena Division
S-561 82 Huskvarna
info@gardena.se

Switzerland / Schweiz

Husqvarna Schweiz AG
Consumer Products
Industriestrasse 10
5506 Mägenwil
Phone: (+41) (0) 62 887 37 90
info@gardena.ch

Turkey

Dost Bağcı Dış Ticaret
Müesseslik A.Ş
Yunus Mah. Adil Sok. No:3
İç Kapı No: 1 Kartal
34873 İstanbul
Phone: (+90) 216 38 93 939
info@doitbahce.com.tr

Ukraine / Україна

ТОВ „Хускварна Україна“
вул. Васильківська, 34,
офіс 204-г
03022, Київ
Тел. (+38) 044 498 39 02
info@gardena.ua

Uruguay

FELI SA
Entre Ríos 1083 CP 11800
Montevideo – Uruguay
Tel: (+598) 22 03 18 44
info@felisa.com.uy

Venezuela

Corporación Casa y Jardín C.A.
Av. Caroní, Edif. Trezmen, PB.
Colinas de Bello Monte,
1050 Caracas.
Tlf: (+58) 212 992 33 22
info@casayjardin.net.ve

5039-20.960.02/1017
© GARDENA
Manufacturing GmbH
D-89070 Ulm
http://www.gardena.com