



Vare-nr. 19032

**DA Brugsanvisning**

Vandingskontrol **smart** Irrigation Control

---

# Vandingskontrol GARDENA

## smart Irrigation Control 24 V

---

1. SIKKERHED . . . . .	4
2. MONTERING . . . . .	5
3. INSTALLATION. . . . .	7
4. BETJENING . . . . .	18
5. VEDLIGEHOLDELSE . . . . .	21
6. OPBEVARING . . . . .	21
7. FEJLAFHJÆLPNING . . . . .	22
8. TEKNISKE DATA . . . . .	23
9. TILBEHØR . . . . .	24
10. SERVICE/GARANTI . . . . .	25

## Oversættelse af den originale vejledning.



Af sikkerhedsmæssige årsager må børn og unge under 16 år samt personer, som ikke er fortrolige med denne brugsanvisning, ikke bruge dette produkt. Personer med nedsat psykisk eller mentalt helbred må kun anvende produktet under overvågning eller under instruktion af en ansvarlig person. Børn skal altid holdes under opsyn for at sikre, at de ikke leger med produktet. Du må aldrig bruge produktet, når du er træt, syg eller under indflydelse af alkohol, euforiserende stoffer eller medicin.

### ***Tilsigtet anvendelse:***

**Vandingskontrollen GARDENA smart Irrigation Control** er udelukkende beregnet til styring af vandere og forskellige vandingssystemer i private haver og kolonihaver. Den kan vande automatisk, mens man er på ferie.

**Vandingskontrollen GARDENA smart Irrigation Control** er en del af et vandingssystem og kan kun programmeres sammen med **GARDENA smart Gateway vare-nr. 19000**.

**Vandingskontrollen GARDENA smart Irrigation Control** styres automatisk ved hjælp af **GARDENA smart system app'en**. Til vanding kan der bruges vandere, et sprinklersystemanlæg eller et drypvandingssystem.

**Vandingskontrollen GARDENA smart Irrigation Control** udfører automatisk vandingen iht. det oprettede program og kan således også bruges, når du er på ferie. Tidlig morgen eller sen aften er fordampningen og dermed vandforbruget lavest.



**FARE! Legemsbeskadigelse!**

**Produktet må ikke anvendes i forbindelse med kemikalier, fødevarer, let antændelige og eksplosive stoffer.**

# 1. SIKKERHED

## Vigtigt!

**Læs brugsvejledningen omhyggeligt og opbevar den i nærheden til senere brug.**

### *Elektrisk sikkerhed*



**FARE! Hjertestop!**

**Produktet opretter et elektromagnetisk felt under driften. Dette felt kan under bestemte betingelser have indflydelse på funktionen af aktive eller passive medicinske implantater. For at udelukke livsfarlige situationer, der kan medføre slemme kvæstelser med døden til følge, bør personer med et medicinsk implantat sætte sig i forbindelse med en læge eller implantatets producent, inden dette produkt anvendes.**



**FARE! Elektrisk stød!**

**Fare for personskader pga. elektrisk stød.**

**Produktet skal forsynes med strøm via et FI-relæ (RCD) med en nominel brydestrøm på højst 30 mA.**

Produktet må udelukkende anvendes sammen med den medfølgende 24 V (AC)-netdel.

Beskyt 24 V (AC)-netdelen i tilsluttet tilstand mod fugt og direkte sollys.

Kontroller ledningen for beskadigelser før brug.

Produktet må kun anvendes til styring af almindelige 24 V (AC) ventiler. Strømforbruget må ikke overstige 500 mA per kanal (GARDENA vandingsventil vare-nr. 1278 kræver 150 mA).

### *Forbindelseskablets tværsnit:*

Den maksimalt tilladte afstand mellem produktet og ventilen afhænger af tilslutningskablets tværsnit. Ved en strækning på 30 m er den på 0,5 mm<sup>2</sup> og ved en strækning på 45 m er den på 0,75 mm<sup>2</sup>. Herved må der ikke anvendes mere end 3 ventiler på samme tid. **GARDENA forbindelseskablet vare-nr. 1280** har 0,5 mm<sup>2</sup> og er 15 m langt.

Med dette kabel kan op til 6 ventiler kobles sammen. Tilslutningskablet kan tilsluttes vandtæt ved hjælp af **GARDENA tilslutningsklemmen vare-nr. 1282.**

### *Personlig sikkerhed*



**FARE! Fare for kvælning!**

**Små dele kan nemt sluges. Der er risiko for, at små børn kan blive kvalt i polyposen. Hold små børn på afstand under monteringen.**

Beskyt produktet mod direkte sollys.



**Vær forsigtig ved berøring af ventilerne!**

**Metaldele kan blive varme.**

## 2. MONTERING

### **Montér vandingskontrollen på væggen:**

De to skruer og vægbeslagene medfølger ved leveringen.

Boringernes afstand er 120 mm.

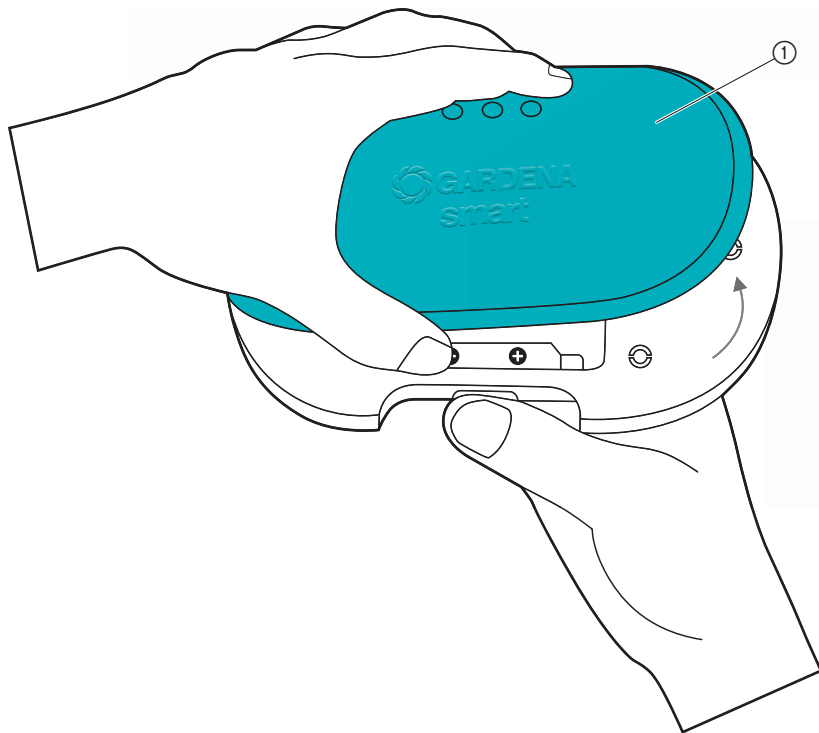

1. Tag beskyttelsen ① af.

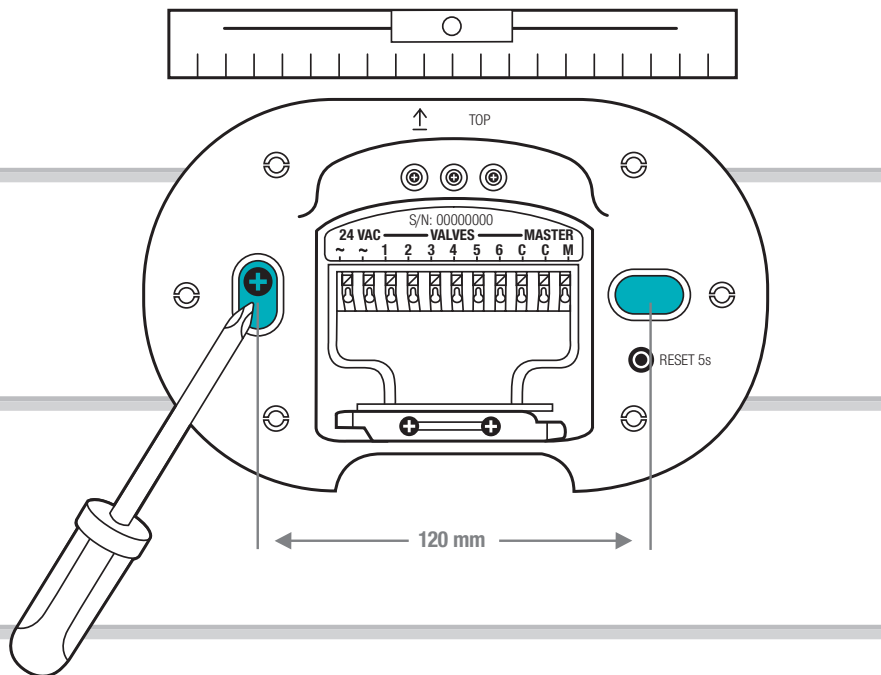

2. Markér hullernes positioner. Hold her vandingskontrollen ind mod væggen, sæt den i lod, og markér 2 huller med en afstand på 120 mm.
3. Bor hullerne, og monter vandingskontrollen med de 2 medfølgende dybler og skruer på væggen.

### **BEMÆRK:**

#### **Kablerne skal føres ud for neden!**

Vær særligt opmærksom på kabellængderne ved første montering.

Hvis du ønsker at montere flere vandingskontroller, er afstanden mellem boringerne 150 mm over hinanden.

På grund af kabelføringen kan du montere op til 3 Irrigation Controls over hinanden.

### 3. INSTALLATION

#### Afmonter kabellås:

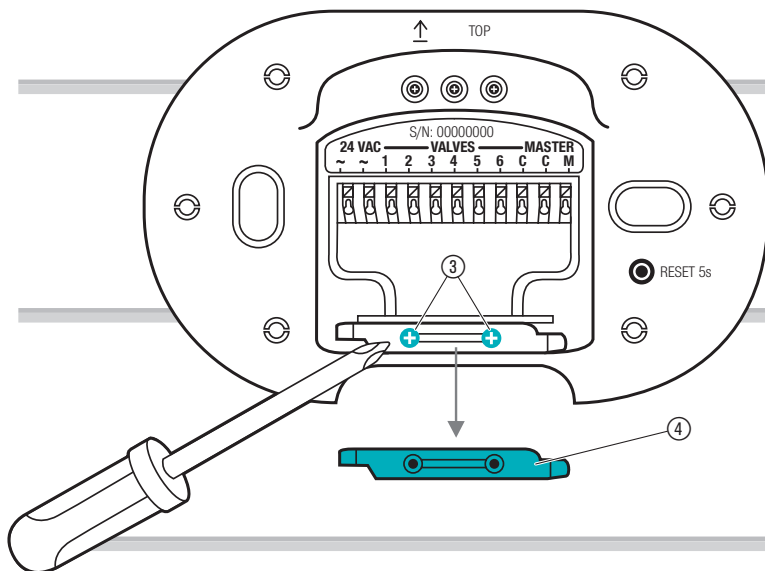

→ Løsn begge skruer ③, og tag kabellås ④ af.

## Tilslutningsoversigt:

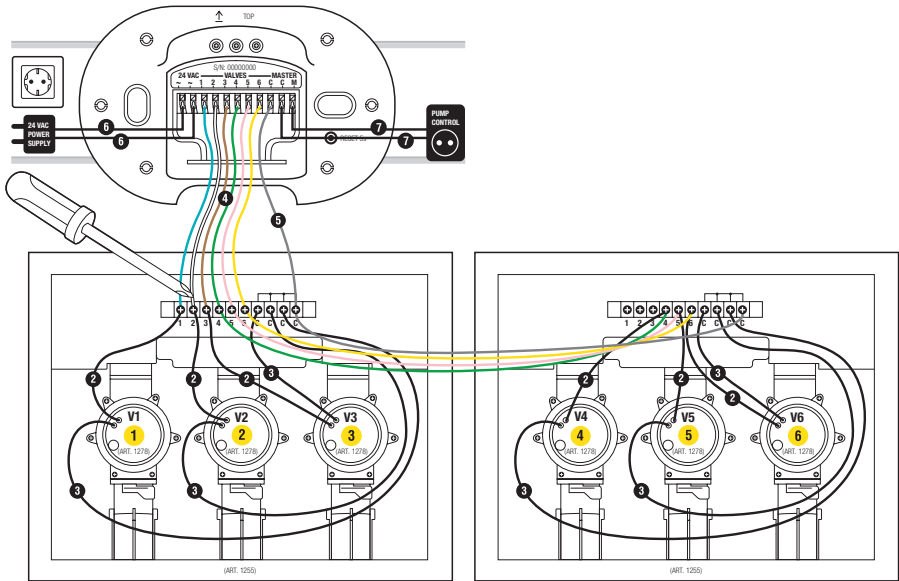

Ventilboks vare-nr. 1255

Ventilboks vare-nr. 1255



## Tilslut ventiler på ventilboksen:

Kontrollér, at klemlisten er monteret korrekt i ventilboksen.

1

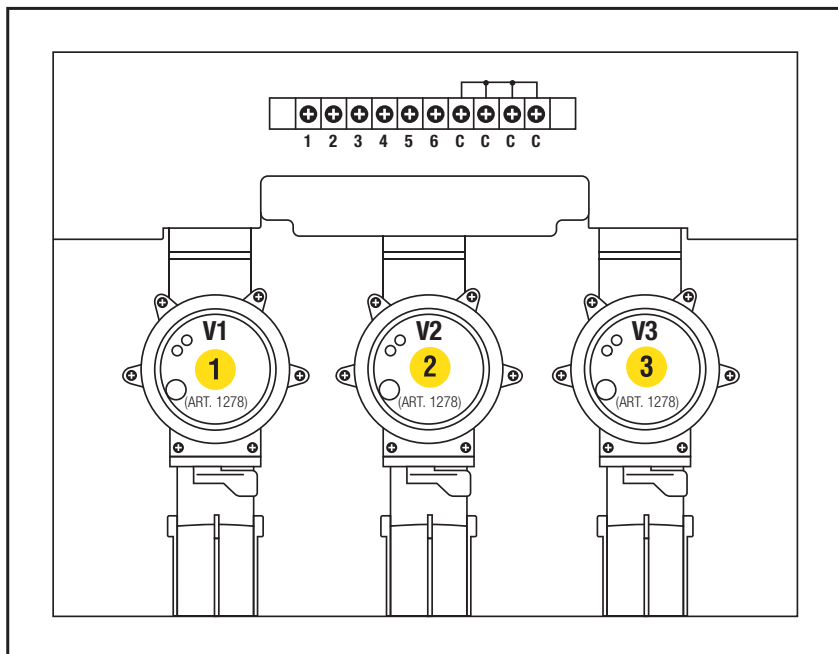

→ Markér ventilerne (1 – 6) med ventilboksens gule mærkater.  
(Hermed kan vandingskontrollens tilslutningsklemmer **VALVES 1 – 6** tilknyttes entydigt til ventilerne).

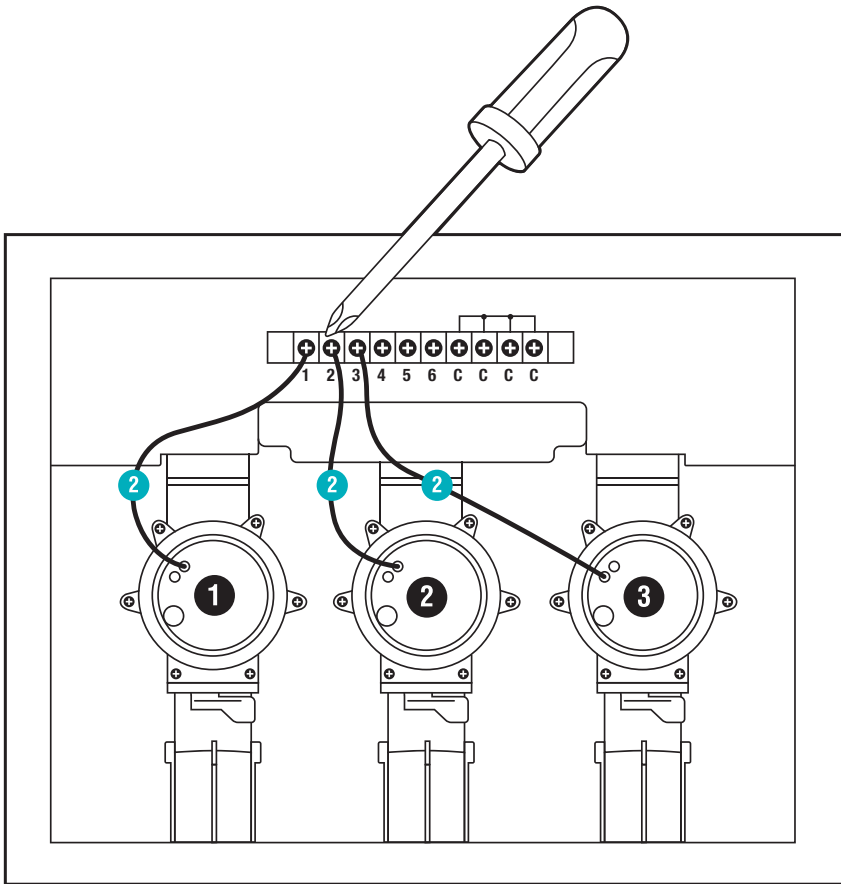

- Forbind et kabel fra ventil **V1** med tilslutningsklemme **1** på ventilboksen.
- Forbind et kabel fra ventil **V2** med tilslutningsklemme **2** på ventilboksen.
- Forbind et kabel fra ventil **V3** med tilslutningsklemme **3** på ventilboksen.

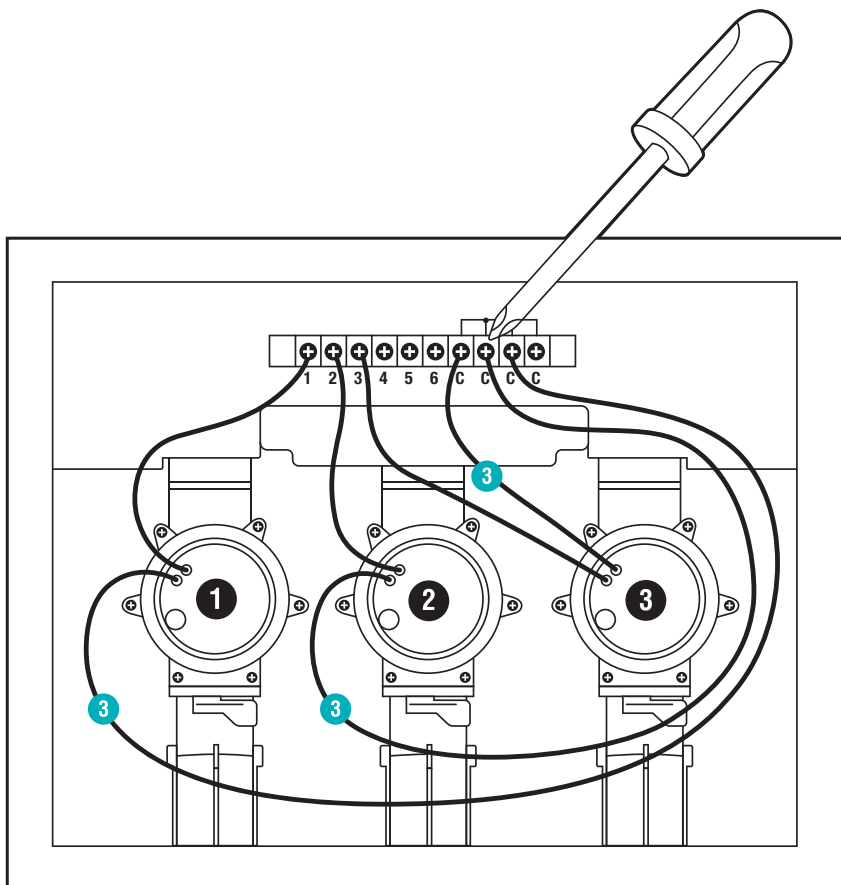

- Forbind det andet kabel fra ventil **V1** med tilslutningsklemme **C** på ventilboksen.  
*(Alle 4 tilslutningsklemmer **C** er forbundet med hinanden og er ligeværdige).*
- Forbind det andet kabel fra ventil **V2** med tilslutningsklemme **C** på ventilboksen.
- Forbind det andet kabel fra ventil **V3** med tilslutningsklemme **C** på ventilboksen.

## Forbind ventilboks med vandingskontrol:

**Tip:** Tryk tilslutningsklemmen ned med pegefingern, en skruetrækker eller en kuglepen for at tilslutte kablerne.

**GARDENA tilslutningskablet vare-nr. 1280 giver mulighed for at forbinde op til 6 ventiler med vandingskontrollen.**

4

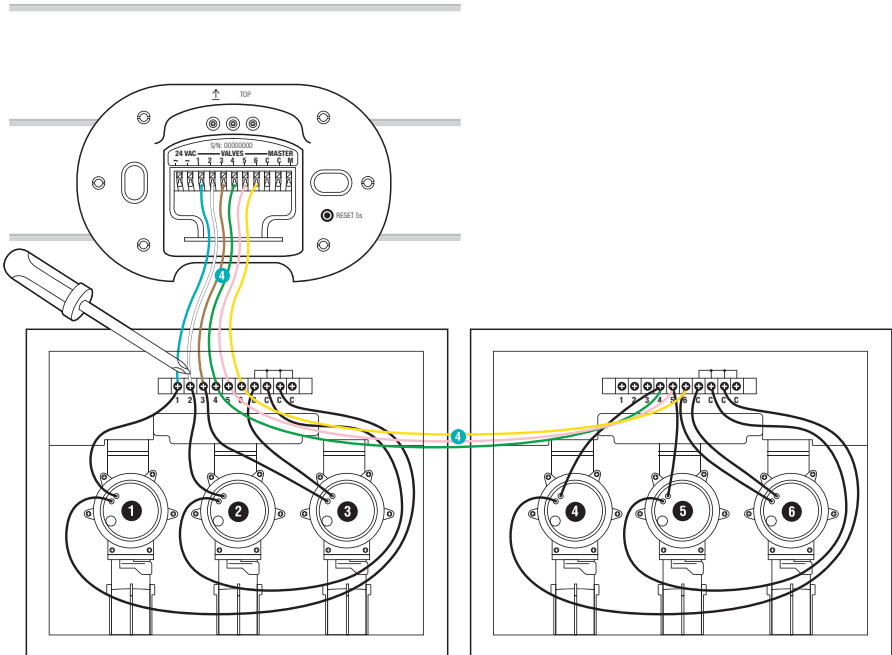

- Forbind tilslutningsklemme **1** i ventilboksen med tilslutningsklemmen **VALVES 1** i vandingskontrollen.
- Forbind tilslutningsklemme **2** i ventilboksen med tilslutningsklemmen **VALVES 2** i vandingskontrollen.
- Forbind tilslutningsklemme **3** i ventilboksen med tilslutningsklemmen **VALVES 3** i vandingskontrollen.

5

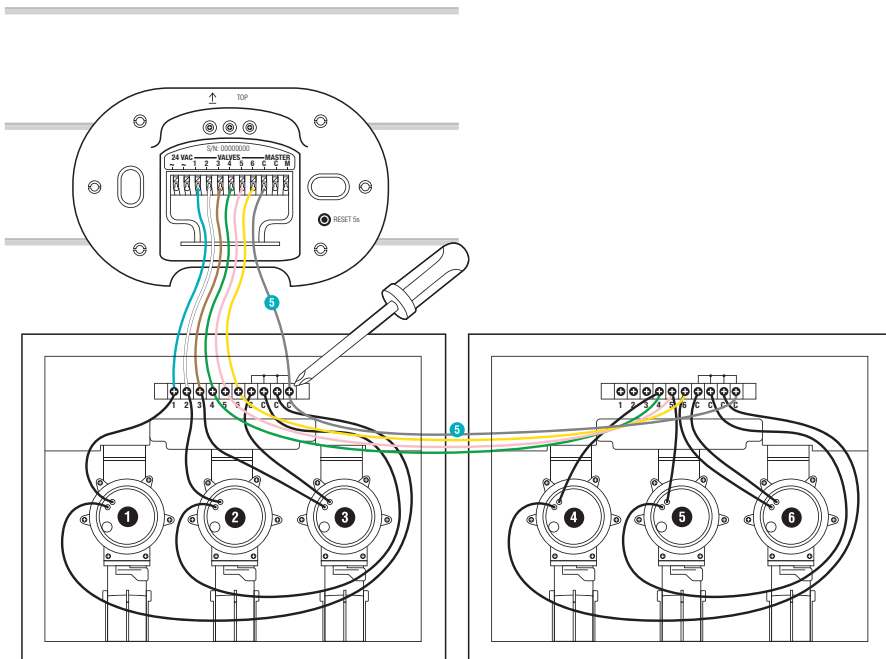

→ Forbind en tilslutningsklemme **C** i ventilboksen med den blå tilslutningsklemme **C** i vandingskontrollen.

## Tilslut pumpen:

### Masterkanal:

Masterkanal **M** aktiveres, så snart en ventil aktiveres.

Du kan f. eks. aktivere trykpumpen i vandingsanlægget ved hjælp af masterkanalen, så pumpen altid forsyner vandingsanlægget, når en ventil aktiveres.

Pumpen kan f. eks. tændes ved hjælp af **GARDENA pumpestyringen vare-nr. 1273**, som er tilsluttet på masterkanalen.

6

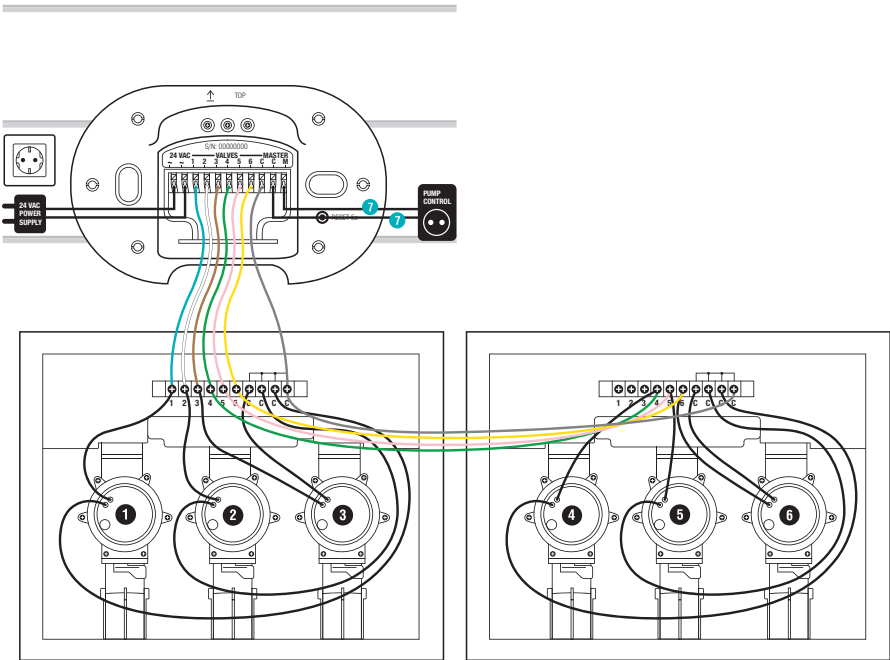

→ Forbind begge kabler med tilslutningsklemmerne **M** og **C** i vandingskontrollen. (Der skal ikke tages hensyn til polariteten).

## **Tilslut netdel:**



### **BEMÆRK!**

**Vandingskontrollen bliver beskadiget, hvis netdelen tilsluttes andre tilslutningsklemmer end 24 V (AC)-tilslutningsklemmerne!**

**→ Tilslut kun netdelen til 24 V (AC) klemmerne.**



### **BEMÆRK!**

**Beskadigelse af vandingskontrollen på grund af kortslutningen!**

**→ Kontrollér hele ledningsføringen, før du tilslutter netdelen.**

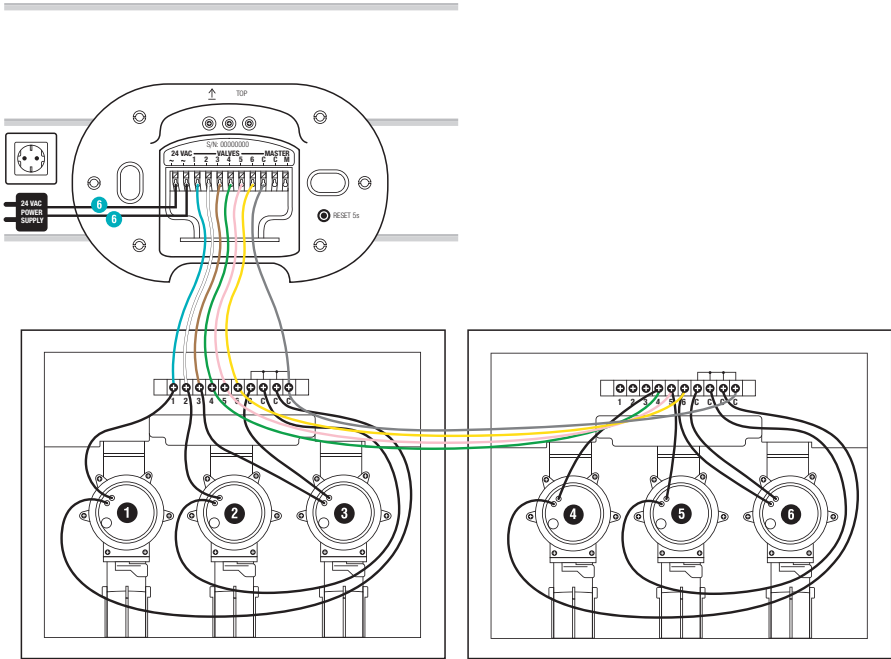

1. Forbind begge kabler med tilslutningsklemmerne **24 V (AC)** i vandringskontrollen. (Der skal ikke tages hensyn til polariteten).
2. Tilslut netdelen til en stikdåse.



## Luk beskyttelsen:

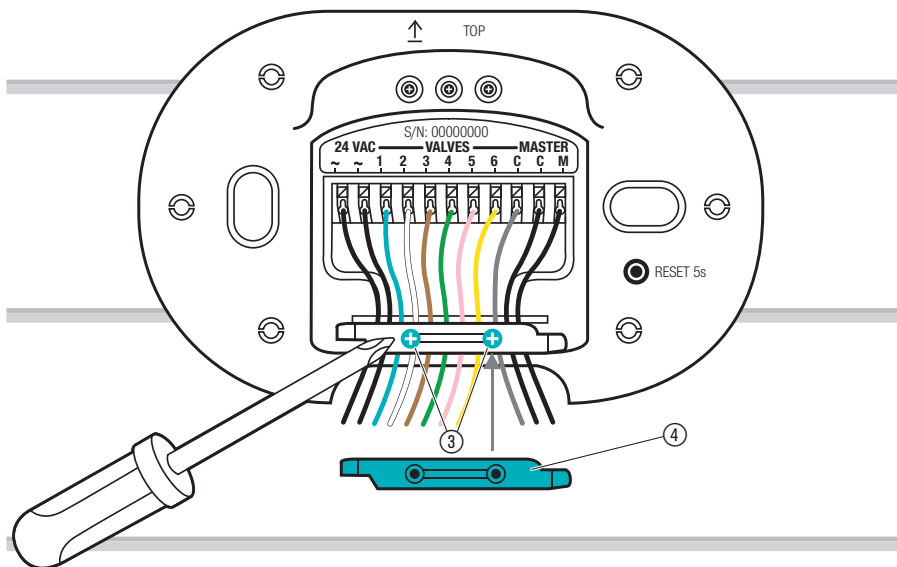

1. Sæt kabellåsen ④ på, og spænd begge skruer ③.

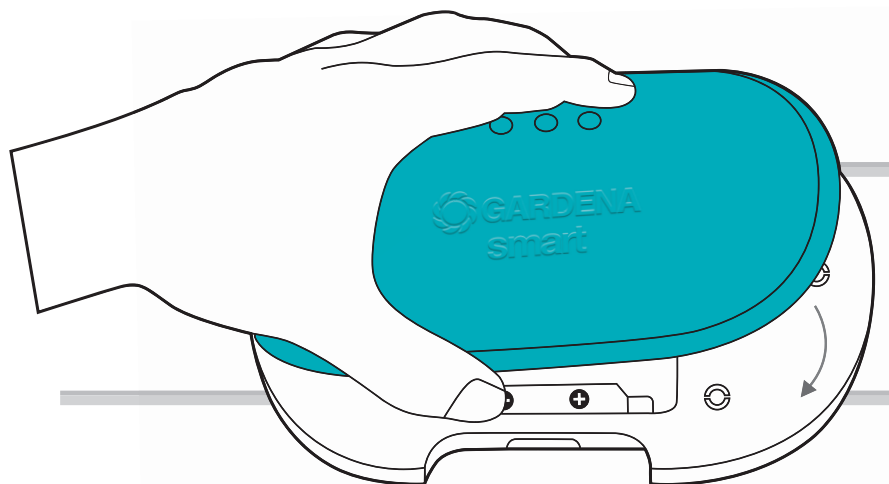

2. Tryk beskyttelsen på vandingskontrollen.

## 4. BETJENING

---

### LED-indikatorer:

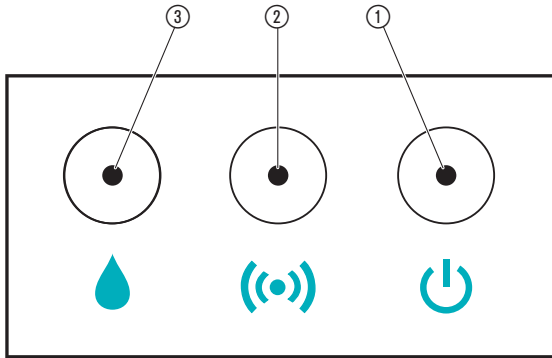

① **LED nettilslutning:**

**Grøn:** Tilsluttet nettet

② **LED forbindelsesindikator/signalstyrke:**

**Blinker grøn:** Ved tilmelding

**Grøn:** Høj signalstyrke

**Gul:** Mellem signalstyrke

**Rød:** Overstrøm/understrøm

**Blinkende rødt:** Ventilfej

③ **LED aktiv vanding:**

**Grøn**

## ***Betjening via GARDENA smart system app:***

Ved hjælp af **GARDENA smart system app'en** styrer du alle GARDENA smart system produkterne, lige meget hvor du er og på alle tidspunkter af døgnet. Du kan hente den gratis **GARDENA smart system app** via Apple App Store eller Google Play Store.

Tilslutningen kræver en **GARDENA smart Gateway**, som er forbundet med internettet. Alle GARDENA smart system produkter tilsluttes via app'en. Følg anvisningerne i app'en.

## ***Indstillinger af vandingskontrollen:***

- Efter tidsplan i smart system app'en:  
Vandingsdage, -start, -varighed
- Efter behov i smart system app'en:  
Starte og slutte

## Fabriksindstilling:

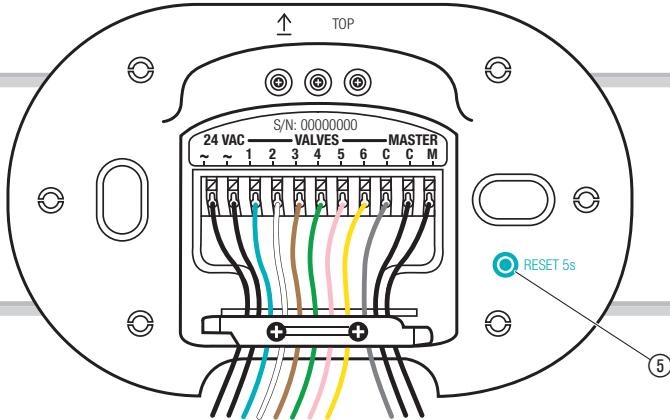

smart vandingskontrollen stilles tilbage til fabriksindstillingen.

→ Tryk kortvarigt på Reset-tasten ⑤.  
Ny tilslutning.

**- eller -**

→ Hold reset-knappen ⑤ trykket nede i min. 5 sekunder.  
Sletter den eksisterende integration og giver mulighed for en ny tilslutning, f.eks. en anden Gateway.

## 5. VEDLIGEHOLDELSE

---

### **Rengøring af vandingskontrollen:**

Anvende ikke ætsende eller skurende rengøringsmidler.

→ Rengør vandingskontrollen med en fugtig klud (brug ikke opløsningsmidler).

## 6. OPBEVARING

---

### **Ud-af-drifttagning:**

Produktet skal opbevares utilgængeligt for børn.

→ Opbevar ikke vandingskontrollen udenfor, når enheden ikke er i brug.

### **Bortskaffelse:**

(iht. RL2012/19/EU)



Produktet må ikke bortskaffes via normalt husholdningsaffald.  
Det skal bortskaffes iht. de gældende lokale miljøforskrifter.

### **VIGTIGT!**

Bring produktet hen til en miljøstation i nærheden.

## 7. FEJLAFHJÆLPNING

Problem	Mulig årsag	Afhjælpning
<b>LED lyser rødt</b>	Overstrøm/ understrøm.	→ Kontrollér strømtilslutningen.
<b>LED blinker rødt</b>	Ventilfejl.	→ Kontrollér, om ventilen kræver for meget strøm.
<b>Vandingsprogrammet udføres ikke (ingen vanding)</b>	Ventilen blev åbnet manuelt inden.	→ Undgå eventuelle program-overlapninger.
	Luk vandhanen.	→ Åbn vandhanen.
<b>Ingen funktion</b>	Trådfejl.	→ Kontrollér tilslutninger.
	Netdel ikke tilsluttet.	→ Tilslut netdelen.
	Netdel for varm.	→ Træk netdelen ud, og lad den afkøle. Tilslut netdelen igen.
		→ Beskyt netdelen mod direkte sollys.
<b>Log-on ikke mulig (inclusion)</b>	Ingen trådløs forbindelse til Gateway.	→ Vælg en anden position til vandingskontrollen eller Gateway.
	Der er ingen strømforbindelse.	→ Kontrollér el-kablet.
<b>Vandingskontrol reagerer ikke</b>	Fejl i kabelføringen.	→ Kontrollér kabelføringen.
	Ingen trådløs forbindelse til Gateway.	→ Kontrollér den trådløse forbindelse til Gateway.



**BEMÆRK: Henvend dig til dit GARDENA Servicecenter i tilfælde af andre fejl. Reparationer må kun udføres af GARDENA Servicecentrene eller af forhandlere, som er autoriseret af GARDENA.**

## 8. TEKNISKE DATA

	Enhed	Værdi (vare-nr. 19032)
<b>Driftstemperatur (udvendigt område)</b>	°C	+5 – +40
<b>Intern SRD (kortdistance- radioantenner)</b>		
<b>Frekvensområde</b>	MHz	863 – 870
<b>Maks. sendeeffekt</b>	mW	25
<b>Radiofrekvens på frit felt (ca.)</b>	m	100
<b>Netdel</b>		
<b>Netspænding</b>	V (AC)	230
<b>Netfrekvens</b>	Hz	50
<b>Nominel effekt</b>	W	22
<b>Standby-effekten (ca.)</b>	W	3
<b>Udgangsspænding</b>	V (AC)	24
<b>Maks. udgangsstrøm</b>	mA	900

### ***EU-overensstemmelseserklæring:***

Hermed erklærer GARDENA Manufacturing GmbH, at det trådløse anlæg (Vandingskontrol smart Irrigation Control vare-nr. 19032) er i overensstemmelse med direktivet 2014/53/EU.

EU-overensstemmelseserklæringens tekst findes i sin helhed på følgende internetadresse:

**<http://www.gardena.com/int/support/safety-regulations>**

## 9. TILBEHØR

---

<b>GARDENA Pump control</b>	<b>vare-nr. 1273</b>
<b>GARDENA Vandingsventil 24 V</b>	<b>vare-nr. 1278</b>
<b>GARDENA Ventilboksene</b>	<b>vare-nr. 1254/1255</b>
<b>GARDENA Tilslutningskabel</b>	<b>vare-nr. 1280</b>
<b>GARDENA Kabelclips</b>	<b>vare-nr. 1282</b>



## 10. SERVICE/GARANTI

---

### **Service:**

Kontakt venligst adressen på bagsiden.

### **Garanti:**

I tilfælde af et garantikrav pålægges du ikke nogen gebyrer for de leverede tjenester.

GARDENA Manufacturing GmbH tilbyder to års garanti (gælder fra købsdatoen) på dette produkt. Garantien omfatter alle væsentlige defekter på produktet, som kan henføres til materiale- eller produktionsfejl. Denne garanti opfyldes ved at levere et fuldt funktionelt erstatningsprodukt eller ved reparation af de defekte produkt sendes til os gratis. Vi forbeholder os ret til at vælge mellem disse muligheder. Denne service er underlagt følgende bestemmelser:

- Produktet blev brugt til sin tilsigtede anvendelse i henhold til anbefalingerne i betjeningsvejledningen.
- Hverken køber eller en tredjemand må have forsøgt at reparere produktet.

Producentens garanti påvirker ikke eksisterende garantikrav mod forhandleren.

Hvis der opstår problemer med dette produkt, skal du kontakte vores serviceafdeling eller sende det defekte produkt sammen med en kort beskrivelse af fejlen til GARDENA Manufacturing GmbH. Du skal sørge for at have dækket alle leveringsomkostninger tilstrækkeligt og at have fulgt de relevante retningslinjer for porto og emballage. Der skal indsende en kopi af købsbeviset sammen med et garantikrav.

### **Produktansvar:**

I overensstemmelse med den tyske produktansvarslov erklærer vi hermed udtrykkeligt, at vi ikke påtager os noget ansvar for skader på vores produkter, hvis de pågældende produkter ikke er blevet repareret korrekt af en GARDENA-godkendt servicepartner, eller hvor der ikke er brugt originale GARDENA-reservedele eller godkendte reservedele fra GARDENA.

**Deutschland / Germany**

GARDENA  
Manufacturing GmbH  
Central Service  
Hans-Lorenser-Straße 40  
D-89079 Ulm  
Produktfragen:  
(+49) 731 490-123  
Reparaturen:  
(+49) 731 490-290  
service@gardena.com

**Albania**

COBALT Sh.p.k.  
Rr. Siri Kodra  
1000 Tirana

**Argentina**

Husqvarna Argentina S.A.  
Av.del Libertador 5954 –  
Piso 11 – Torre B  
(C1428ARP) Buenos Aires  
Phone: (+54) 11 5194 5000  
info.gardena@  
ar.husqvarna.com

**Armenia**

Garden Land Ltd.  
61 Tigran Mets  
0005 Yerevan

**Australia**

Husqvarna Australia Pty. Ltd.  
Locked Bag 5  
Central Coast BC  
NSW 2252  
Phone: (+61) (0) 2 4352 7400  
customer.service@  
husqvarna.com.au

**Austria / Österreich**

Husqvarna Austria GmbH  
Industriezeile 36  
4010 Linz  
Tel.: (+43) 732 77 01 01-485  
service.gardena@  
husqvarnagroup.com

**Azerbaijan**

Firm Progress  
a. Aliyev Str. 26A  
1052 Bakı

**Belgium**

Husqvarna België nv/sa  
Gardena Division  
Rue Egide Van Opheim 111  
1180 Uccle / Ukkel  
Tel.: (+32) 2 72 92 12  
info@gardena.be

**Bosnia / Herzegovina**

SILK TRADE d.o.o.  
Industrijska zona Bukva bb  
74260 Tešanj

**Brazil**

Husqvarna do Brasil Ltda  
Av. Francisco Matarazzo,  
1400 – 19º andar  
São Paulo – SP  
CEP: 05001-903  
Tel: 0800-112252  
marketing.br.husqvarna@  
husqvarna.com.br

**Bulgaria**

AGROLAND България АД  
бул. 8 Декември, №13  
Офис 5  
1700 Студентски град  
София  
Тел.: (+359) 246669 10  
info@agroland.eu

**Canada / USA**

GARDENA Canada Ltd.  
100 Summerlea Road  
Brampton, Ontario L6T 4X3  
Phone: (+1) 905 792 9330  
info@gardenacanada.com

**Chile**

Maquinarias Agroforestales  
Ltda. (Maga Ltda.)  
Santiago, Chile  
Avda. Chesteron  
# 8355 comuna Las Condes  
Phone: (+56) 2 202 4417  
Daiton@maga.cl  
Zipcode: 7560330

**China**

Husqvarna (Shanghai)  
Management Co., Ltd.  
富世华 (上海) 管理有限公司  
3F, Benq Square B,  
No207, Song Hong Rd.,  
Chang Ning District,  
Shanghai, PRC. 200335  
上海市长宁区崧虹路207号明  
基广场B座3楼, 邮编: 200335

**Colombia**

Husqvarna Colombia S.A.  
Calle 11 No. 68 D-31, zona  
Industrial de Montevideo  
Bogotá, Cundinamarca  
Tel. 571 2922700 ext. 105  
jairo.salazar@  
husqvarna.com.co

**Costa Rica**

Compania Exim  
Euroberoamericana S.A.  
Los Colegios, Moravia,  
200 metros al Sur del Colegio  
Saint Francis – San José  
Phone: (+506) 297 68 83  
exim\_euro@racsa.co.cr

**Croatia**

SILK ADRIA d.o.o.  
Siljka Lončara 3  
10090 Zagreb  
Phone: (+385) 1 3794 580  
silk.adria@zg.t-com.hr

**Cyprus**

Med Marketing  
17 Digeni Akrita Ave  
P.O. Box 27017  
1641 Nicosia

**Czech Republic**

Husqvarna Česko s.r.o.  
Türkova 2319/5b  
149 00 Praha 4 – Chodov  
Bezplatná infolinka:  
800 100 425  
servis@cz.husqvarna.com

**Denmark**

GARDENA DANMARK  
Lervvej 19, st.  
3500 Værløse  
Tlf.: (+45) 70264770  
husqvarna@husqvarna.dk  
www.gardena.com/dk

**Dominican Republic**

BOSQUESA, S.R.L  
Carretera Santiago Licey  
Km. 5 ½  
Esquina Copal II,  
Santiago  
Dominican Republic  
Phone: (+809) 736-0333  
joserbosquesa@claro.net.do

**Ecuador**

Husqvarna Ecuador S.A.  
Arupos E1-181 y 10 de  
Agosto Quito, Pichincha  
Tel. (+593) 22800739  
francisco.jacome@  
husqvarna.com.ec

**Estonia**

Husqvarna Eesti OÜ  
Gardena Division  
Valdeku 132  
Tallinn  
11216, Estonia  
info@gardena.ee

**Finland**

Oy Husqvarna Ab  
Gardena Division  
Lautatarhankatu 8 / PL 3  
00581 HELSINKI  
info@gardena.fi

**France**

Husqvarna France  
9/11 Allée des pierres mayettes  
92635 Gennevilliers Cedex  
France  
http://www.gardena.com/fr  
NF AZUR: 0 810 0 78 23  
(Prix d'un appel local)

**Georgia**

ALD Group  
Bellashvili 8  
1159 Tbilisi

**Great Britain**

Husqvarna UK Ltd  
Preston Road  
Aycliffe Industrial Park  
Newton Aycliffe  
County Durham  
DL5 6UP  
info.gardena@  
husqvarna.co.uk

**Greece**

Π.ΠΑΠΑΔΟΠΟΥΛΟΣ ΑΕΒΕ  
Λεωφ. Αθηνών 92  
Αθήνα  
T.K. 104 42  
ΕΛΑδδα  
Τηλ. (+30) 210 5193100  
info@papadopoulos.com.gr

**Hungary**

Husqvarna Magyarorszáig Kft.  
Ezred u. 1-3  
1044 Budapest  
Telefon: (+36) 1 251-4161  
vevoszolgalat.husqvarna@  
husqvarna.hu

**Iceland**

O. Johnson & Kaaber  
Tunguhalsi 1  
110 Reykjavik  
ooj@oik.is

**Ireland**

Husqvarna UK Ltd  
Preston Road  
Aycliffe Industrial Park  
Newton Aycliffe  
County Durham  
DL5 6UP  
info.gardena@  
husqvarna.co.uk

**Italy**

Husqvarna Italia S.p.A.  
Via Santa Vecchia 15  
23868 VALMADRERA (LC)  
Phone: (+39) 0341.203.111  
assistenza.italia@  
it.husqvarna.com

**Japan**

KAJUICHI Co. Ltd.  
Sumitomo Realty &  
Development Kojimachi  
BLDG., 8F  
5-1 Nibancyo  
Chiyoda-ku  
Tokyo 102-0084  
Phone: (+81) 33 264 4721  
m\_ishihara@kaku-ichi.co.jp

**Kazakhstan**

LAMED Ltd.  
155/1, Tazhibayevoy Str.  
050060 Almaty  
IP Schmidt  
Abayavenue 3B  
110 005 Kostanay

**Korea**

Kyung Jin Trading CO.,LTD.  
107-4, SunDuk Bid.,  
YangJae-dong,  
Seochoo-gu,  
Seoul, (zipcode: 137-891)  
Phone: (+82) (0)2 574-6300

**Kyrgyzstan**

Alye Maki  
av. Molodaya Guardir J 3  
720014  
Bishkek

**Latvia**

Husqvarna Latvija SIA  
Gardena Division  
Ulbrokas 19A  
LV-1021 Riga  
info@gardena.lv

**Lithuania**

UAB Husqvarna Lietuva  
Gardena Division  
Ateities pl. 77C  
LT-52104 Kaunas  
info@gardena.lt

**Luxembourg**

Magasin Jules Neuberg  
39, rue Jacques Stas  
Luxembourg-Gasperich 2549  
Case Postale No. 12  
Luxemburg 2010  
Phone: (+352) 40 14 01  
api@neuberg.lu

**Mexico**

AFOSA  
Av. Lopez Mateos Sur # 5019  
Col. La Calma 45070  
Zapopan, Jalisco  
Mexico  
Phone: (+52) 33 3818-3434  
icoimejo@afosa.com.mx

**Moldova**

Convel S.R.L.  
290A Muncesti Str.  
2002 Chisinau

**Netherlands**

Husqvarna Nederland B.V.  
GARDENA Division  
Postbus 50131  
1305 AC ALMERE  
Phone: (+31) 36 521 00 10  
info@gardena.nl

**Neth. Antilles**

Jonka Enterprises N.V.  
Sta. Rosa Weg 196  
P.O. Box 8200  
Curaçao  
Phone: (+599) 9 767 66 55  
pgm@jonka.com

**New Zealand**

Husqvarna New Zealand Ltd.  
PO Box 76-437  
Manukau City 2241  
Phone: (+64) (0) 9 9202410  
support.nz@husqvarna.co.nz

**Norway**

Husqvarna Norge AS  
Gardena Division  
Troskenveien 36  
1708 Sarpsborg  
Tel: 69 10 47 00  
www.gardena.no

**Peru**

Husqvarna Perú S.A.  
Jr. Ramón Cárcamo 710  
Lima 1  
Tel.: (+51) 1 3320400 ext. 416  
juan.remuzgo@  
husqvarna.com

**Poland**

Husqvarna  
Poland Spółka z o.o.  
ul. Wysockiego 15 b  
03-371 Warszawa  
Phone: (+48) 22 330 96 00  
gardena@husqvarna.com.pl

**Portugal**

Husqvarna Portugal, SA  
Luz - Albarraque  
2635 - 595 Rio de Mouro  
Tel.: (+351) 21 922 85 30  
Fax: (+351) 21 922 85 36  
info@gardena.pt

**Romania**

Madex International Srl  
Soseaua Odaii 117 - 123,  
RO 013603 Bucuresti, S1  
Phone: (+40) 21 352.76.03  
madex@ines.ro

**Russia / Россия**

ООО „Хускварна“  
141400, Московская обл.,  
г. Химки,  
улица Ленинградская,  
владение 39, стр.6  
Бизнес Центр  
„Химки Бизнес Парк“,  
помещение 0802\_04  
http://www.gardena.ru

**Serbia**

Domel d.o.o.  
Autoput za Novi Sad bb  
11 273 Belgrade  
Phone: (+381) 11 848 88 12  
milorav.jejina@domel.rs

**Singapore**

Hy-Ray PRIVATE LIMITED  
40 Jalan Pemimpin  
#02-08 Tat Ann Building  
Singapore 577185  
Phone: (+65) 6253 2277  
shying@hyray.com.sg

**Slovak Republic**

Husqvarna Cesko s.r.o.  
Türkova 2319/5b  
149 00 Praha 4 – Chodov  
Bezplatná infolinka:  
800 154 044  
servis@sk.husqvarna.com

**Slovenia**

Husqvarna Austria GmbH  
Industriezeile 36  
4010 Linz  
Tel.: (+43) 732 77 01 01-485  
service.gardena@  
husqvarna.com

**South Africa**

Husqvarna  
Husqvarna (Pty) Ltd  
Postnet Suite 250  
Private Bag X6,  
Cascades, 3202  
South Africa  
Phone: (+27) 33 846 9700  
info@gardena.co.za

**Spain**

Husqvarna España S.A.  
Calle de Rivas nº10  
28052 Madrid  
Phone: (+34) 91 708 05 00  
atencioncliente@gardena.es

**Suriname**

Agrofix n.v.  
Verlengde Hogestraat # 22  
Phone: (+597) 472426  
agrofix@sr.net  
Pobox: 2006  
Paramaribo  
Suriname – South America

**Sweden**

Husqvarna AB  
Gardena Division  
S-561 82 Huskvarna  
info@gardena.se

**Switzerland / Schweiz**

Husqvarna Schweiz AG  
Consumer Products  
Industriestrasse 10  
5506 Mägenwil  
Phone: (+41) (0) 62 887 37 90  
info@gardena.ch

**Turkey**

Dost Bağcı Diş Ticaret  
Müsteslikli A.Ş  
Yunus Mah. Adil Sok. No:3  
İç Kapı No: 1 Kartal  
34873 İstanbul  
Phone: (+90) 216 38 93 939  
info@dobstbagci.com.tr

**Ukraine / Україна**

ТОВ „Хускварна Україна“  
вул. Васильківська, 34,  
офіс 204-р  
03022, Київ  
Тел. (+380) 044 498 39 20  
info@gardena.ua

**Uruguay**

FELLSA  
Entre Rios 1083 CP 1800  
Montevideo – Uruguay  
Tel: (+598) 22 03 18 44  
info@fellosa.com.uy

**Venezuela**

Corporación Casa y Jardín C.A.  
Av. Caroní, Edif. Trezmen, PB.  
Colinas de Bello Monte.  
1050 Caracas.  
Tlf: (+58) 212 992 33 22  
info@casayjardin.net.ve

19032-20.961.01/1217  
© GARDENA  
Manufacturing GmbH  
D-89070 Ulm  
http://www.gardena.com