

Navodila za namestitev

R38Li, R40Li, R45Li, R50Li, R70Li, R80Li



POMEMBNE INFORMACIJE!

Ne pozabite, da je uporabnik odgovoren za nesreče ali nevarnosti, ki jih povzroči drugim ljudem ali njihovi lastnini.

Navodila za uporabo shranite na varno mesto za uporabo v prihodnosti!

Ta stroj ni namenjen uporabi s strani oseb (vključno z otroci) z omejenimi telesnimi, zaznavalnimi ali duševnimi sposobnostmi ali osebe z nezadostnimi izkušnjami in znanjem, razen če jih pri uporabi nadzoruje ali jim o uporabi svetuje oseba, ki je odgovorna za njihovo varnost. Otroci se s strojem ne smejo igrati.

Ta aparat lahko uporabljajo otroci, stari 8 let in več, ter osebe z omejenimi telesnimi, zaznavalnimi ali duševnimi sposobnostmi ali s pomanjkanjem izkušenj in znanja, če so pri tem pod nadzorom ali jih o varni uporabi ter morebitnih nevarnostih poduči odgovorna oseba.

Otroci se z napravo ne smejo igrati. Otroci naprave brez nadzora ne smejo čistiti, ali opravljati običajnih uporabnikovih vzdrževalnih posegov.

Napajalnika nikoli ne vklopite v vtičnico, če opazite, da sta vtič ali kabel poškodovana. Poškodovan ali zavozlan kabel povečuje nevarnost električnega udara.

Baterijo polnite le s priloženo polnilno postajo. Vedno uporabite originalni napajalnik. Napačna uporaba lahko povzroči električni udar, pregrevanje ali iztekanje korozivne tekočine iz baterije. V primeru iztekanja elektrolita izperite z vodo in sredstvom za nevtralizacijo, v primeru stika z očmi pa nemudoma poiščite zdravniško pomoč.

Uporabljajte samo originalne baterije, ki jih priporoča proizvajalec. Varnost izdelka je mogoče zagotoviti samo z originalnimi baterijami. Ne uporabljajte baterij za enkratno uporabo.

Ko odstranjujete baterijo, stroj ne sme biti priključen na napajalno omrežje.

KAZALO

Uvod in varnost	5
Uvod	5
Oznake na izdelku	6
Oznake v navodilih za uporabo	7
Varnostna navodila	8
Predstavitev	11
Sestavni deli	12
Vsebina paketa	13
Funkcija	14
Način iskanja	16
Inštalacija	17
Priprava	17
Namestitev polnilne postaje	18
Polnjenje baterije	22
Namestitev omejevalne zanke	23
Priključitev omejevalne zanke	30
Namestitev vodilnega kabla	31
Preverjanje zanke	35
Prvi zagon in kalibracija	35
Preizkus združitve s polnilno postajo	36
Uporaba	37
Polnjenje prazne baterije	37
Uporaba časovnika	38
Zagon	39
Ustavitev	39
Izklop	39
Prilagajanje višine reza	40
Kontrolna plošča	41
Izbira načina delovanja	42
Večnamenski gumbi	43
Številke	43
Glavno stikalo	43
Funkcije menija	44
Glavni meni	44
Struktura menija	45
Časovnik	47
Inštalacija, R70Li, R80Li	50
Varnost	54
Nastavitve	56
Primeri vrtov	60
Vzdrževanje	64
Zimsko shranjevanje	65
Shranjevanje po zimi	66
Čiščenje	66
Transport in odstranitev	67
V primeru nevihte	67
Menjava rezil	68
Zamenjava baterije	69
Odpravljanje težav	70
Sporočila	70
Lučka indikatorja na polnilni postaji	74
Znaki	75
Iskanje poškodb kabla za zanko	77
Tehnični podatki	81
Splošni pogoji garancije	83
Informacije o varovanju okolja	84
Izjava ES o skladnosti	85

BELEŽKE

Serijska številka:	_____
PIN koda:	_____
Registracijska številka izdelka:	_____

Registracijska številka izdelka je pomemben dokument in mora biti shranjen na varnem mestu. Ta številka je potrebna na primer za registracijo izdelka na spletnem mestu GARDENA ali za odklep robotske kosilnice v primeru izgube PIN koda. Registracijska številka izdelka je v posebnem dokumentu v embalaži izdelka.

Če kosilnico ukradejo, je pomembno, da o tem obvestite podjetje GARDENA. Kontaktirajte Centralni servis GARDENA ter sporočite serijsko številko robotske kosilnice in registracijsko številko izdelka. Tako bo izdelek shranjen v mednarodno bazo kot ukraden. To je pomemben korak pri preprečevanju kraje robotskih kosilnic, ki zmanjšuje zanimanje za nakup in prodajo ukradenih kosilnic.

Če kontaktirate Centralni servis GARDENA, imejte serijsko številko robotske kosilnice vedno pri roki. Tako vam bomo lahko hitreje pomagali.

Centralni servis GARDENA

www.gardena.com

1. Uvod in varnost

1.1 Uvod

Iskrene čestitke ob nakupu izdelka izjemno visoke kakovosti. Če želite kar najboljše izkoristiti robotsko kosilnico GARDENA, morate poznati njeno delovanje. V teh navodilih za uporabo so pomembne informacije o robotski kosilnici v zvezi z namestitvijo in uporabo.

Dodatne informacije k tem navodilom za uporabo so na voljo na spletnem mestu GARDENA: www.gardena.com. Na tem spletnem mestu lahko najdete dodatno pomoč in navodila za uporabo robotske kosilnice.

www.gardena.com

Za lažje razumevanje vsebine teh navodil za uporabo je uporabljen naslednji sistem označb:

- Besedilo, ki je napisano v *ležeči pisavi*, je besedilo, ki se prikazuje na zaslonu robotske kosilnice ali pa besedilo, ki se nanaša na katerega od drugih razdelkov teh navodil za uporabo.
- Besede, ki so napisane **kreepko**, opredeljujejo gumbje na tipkovnici robotske kosilnice.
- Besede, napisane z **VELIKIMI TISKANIMI ČRKAMI** in *ležeče*, se nanašajo na položaj glavnega stikala v različnih opraviilnih načinih robotske kosilnice.

GARDENA nenehno razvija in izpopolnjuje svoje izdelke in si zato pridruuje pravico do sprememb njihove oblike, videza in delovanja brez predhodnega obvestila.

POMEMBNE INFORMACIJE

Pred prvo uporabo robotske kosilnice natančno preberite navodila za uporabo in se seznanite z njihovo vsebino.



OPOZORILO

Nepravilna uporaba robotske kosilnice je lahko nevarna.



OPOZORILO

Ne uporabljajte robotske kosilnice, če so v območju košnje ljudje, zlasti otroci, ali domače živali.

1. UVOD IN VARNOST

1.2 Oznake na izdelku

Na robotski kosilnici lahko najdete naslednje oznake. Skrbno jih preučite.

- Pred prvo uporabo robotske kosilnice natančno preberite navodila za uporabo in se seznanite z njihovo vsebino. Opozorila in varnostna navodila, ki so navedena v teh navodilih za uporabo, je treba natančno upoštevati, saj vam bo le tako zagotovljena varna in učinkovita uporaba kosilnice.
- Robotsko kosilnico lahko zaženete samo, ko je glavno stikalo v položaju 1 in ko je vnesena pravilna PIN koda. Pred morebitnimi pregledi in/ali vzdrževalnimi deli obrnite glavno stikalo na 0.
- Med delovanjem robotske kosilnice bodite na varni razdalji. Roke in noge držite stran od vrtljivih rezil. Ko robotska kosilnica deluje, rok ali nog nikoli ne približajte njenemu ohišju oziroma jih ne postavite pod ohišje.
- Ne vozite se na robotski kosilnici.

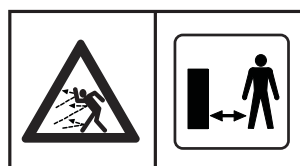
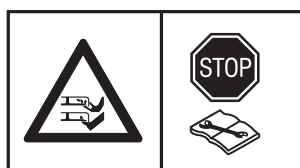
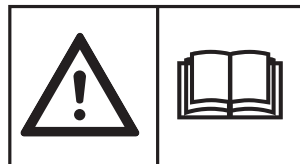

- Ta izdelek je v skladu z veljavnimi predpisi ES.



- Emisija zvoka v okolje. Emisije izdelka so navedene v 10. poglavju »Tehnični podatki« in na tipski ploščici.

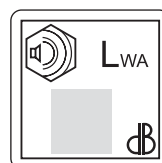

- Ko se izteče življenjska doba izdelka, ga ne smete odvreči med običajne gospodinjske odpadke. Izdelek mora biti recikliran v skladu z lokalnimi pravnimi zahtevami.



- Za čiščenje robotske kosilnice nikoli ne uporabljajte visokotlačnega čistilnika ali celo tekoče vode.

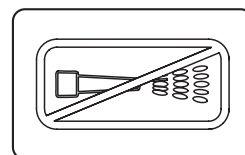

1. UVOD IN VARNOST

- Niskonapetostnega kabla ni dovoljeno krajšati, podaljševati ali razvejiti.
- V bližini niskonapetostnega kabla ne uporabljajte trimerja. Pri obrezovanju žive meje pazite v območju speljave kabla.



1.3 Oznake v navodilih za uporabo

V navodilih za uporabo lahko najdete naslednje oznake. Skrbno jih preučite.

- Pred morebitnimi pregledi in/ali vzdrževalnimi deli obrnite glavno stikalo na 0.

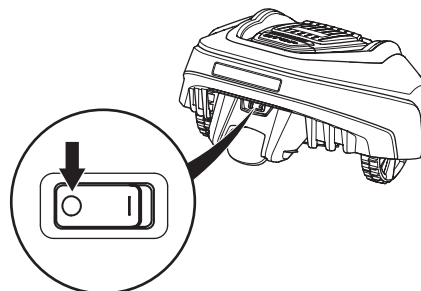

- Ko rokujete z ohišjem kosilnice, vedno uporabljajte zaščitne rokavice.



- Za čiščenje robotske kosilnice nikoli ne uporabljajte visokotlačnega čistilnika ali celo tekoče vode.

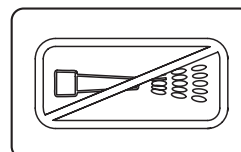

- Opozorilni okvir opozarja na nevarnost telesnih poškodb, zlasti ob morebitnem neupoštevanju navodil.



OPOZORILO

Besedilo

- To polje z informacijami označuje nevarnost poškodb materiala, zlasti ob morebitnem neupoštevanju navodil. Opozarja tudi na nevarnost napačnega ravnanja uporabnika.

POMEMBNE INFORMACIJE

Besedilo

1. UVOD IN VARNOST

1.4 Varnostna navodila

Uporaba

- Ta robotska kosilnica je namenjena košnji trave na odprtih in ravnih površinah. Uporabljate jo lahko le z opremo, ki jo priporoča proizvajalec. Vse druge vrste uporabe so nepravilne. Natančno morate upoštevati proizvajalčeva navodila za uporabo, vzdrževanje in popravilo.
- Če so v okolici košnje osebe, še posebej otroki ali domače živali, aktivirajte funkcijo DOMOV ali robotsko kosilnico izklopite z glavnim stikalom. Če so v območju košnje osebe ali živali, je priporočena programirana uporaba kosilnice, ko v teh območjih ni oseb, na primer ponoči. Glejte 6.3 Časovnik.
- Robotsko kosilnico lahko uporabljajo oziroma vzdržujejo in popravljajo samo osebe, ki so v celoti seznanjene z njenimi značilnostmi in varnostnimi predpisi. Pred prvo uporabo robotske kosilnice natančno preberite navodila za uporabo in se seznanite z njihovo vsebino.
- Izvirne oblike robotske kosilnice ni dovoljeno spreminjati. Če izvršujete kakršne koli spremembe, to počnete na lastno odgovornost.
- Pred košnjo s travnate površine odstranite vse kamne, veje, orodja, igrače ali druge predmete, ki lahko poškodujejo rezila. Predmeti na travnati površini lahko povzročijo tudi zaustavitev robotske kosilnice, pri čemer boste morda potrebovali pomoč, da te predmete odstranite in sprostite kosilnico.
- Robotsko kosilnico zaženite v skladu z navodili. Ko je glavno stikalo v položaju 1, z rokami in nogami ne posegajte v območje vrtljivih rezil. Rok ali nog nikoli ne postavite pod robotsko kosilnico.
- Ko je glavno stikalo v položaju 1, nikoli ne dvignite robotske kosilnice ali je nosite okrog.
- Osebam, ki ne vedo, kako deluje robotska kosilnica, ne dovolite, da jo uporabljajo.
- Robotska kosilnica ne sme nikoli trčiti v osebe ali druga živa bitja. Če oseba ali drugo živo bitje prekrži pot kosilnici, se ta nemudoma zaustavi. Glejte 4.4 Ustavitev.
- Na robotsko kosilnico ali njeno polnilno postajo ne postavljajte ničesar.
- Robotske kosilnice ne uporabljajte, če sta disk z rezili ali ohišje poškodovana. Ne uporabljajte je tudi, če so okvarjena rezila, vijaki, matice ali kabli.
- Robotske kosilnice ne uporabljajte, če glavno stikalo ne deluje.
- Če robotske kosilnice ne uporabljate, jo vedno

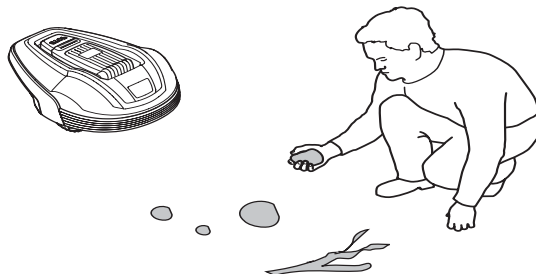

1. UVOD IN VARNOST

izklopite z glavnim stikalom. Robotsko kosilnico lahko zaženete samo, ko je glavno stikalo v položaju 1 in ko je vnesena pravilna PIN koda.

- Robotske kosilnice ne smete nikoli uporabljati hkrati z zalivalnim sistemom. V tem primeru uporabite funkcijo časovnik (gl. 6.3 Časovnik), da kosilnica in zalivalni sistem nikoli ne bosta delovala hkrati.
- Vgrajen alarm je zelo glasen. Pri notranji uporabi kosilnice bodite izjemno previdni.
- Popolne združljivosti med robotsko kosilnico in drugimi brezžičnimi sistemi, kot so daljinski upravljalniki, radijski prenosniki, slušni aparati, podzemne električne ograje za živali ipd., ni mogoče zagotoviti.
- Kovinski predmeti v zemlji (npr. ojačan beton ali mreže proti krtom) lahko ustavijo napravo. Kovinski predmeti lahko povzročijo motnje s signalom zanke, ki lahko povzroči zaustavitev.
- Robotske kosilnice ni dovoljeno nikdar uporabljati pri temperaturah pod 0 °C. Tako lahko poškodujete izdelek.

1. UVOD IN VARNOST

Transport

Pri prevozu robotske kosilnice na dolge razdalje morate uporabljati izvirno embalažo.

Za varno premikanje kosilnice iz delovnega območja ali znotraj njega:

1. Pritisnite gumb **STOP**, da izklopite robotsko kosilnico. Če je nastavljena srednja ali visoka stopnja varnosti (glejte 6.5 *Varnost*), morate vnesti PIN kodo. PIN koda je štirimestna številka in jo izberete ob prvi uporabi robotske kosilnice. Glejte razdelek 3.8 *Prvi zagon in kalibracija*.
2. Glavno stikalo preklopite v položaj 0.

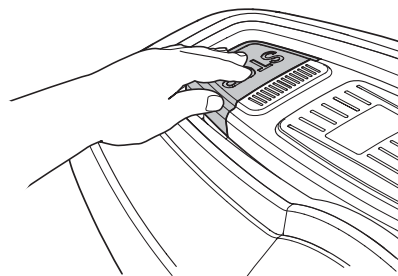

3. Robotsko kosilnico prenašajte z ustreznim ročajem, ki je nameščen pod njo. Kosilnico prenašajte tako, da bo disk z rezili obrnjen stran od vašega telesa.

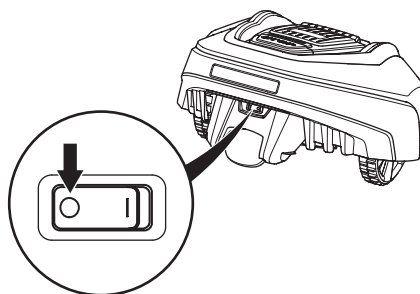

POMEMBNE INFORMACIJE

Ne dvigajte robotske kosilnice, ko je parkirana v polnilni postaji. Sicer lahko poškodujete polnilno postajo in/ali robotsko kosilnico. Odprite pokrov in odstranite robotsko kosilnico iz polnilne postaje, preden jo dvignete.

Vzdrževanje

- Vsak teden pregledajte robotsko kosilnico in zamenjajte poškodovane ali izrabljene dele.
- Še posebej pozorno preverite, ali rezila in disk z rezili niso poškodovani. Preverite tudi, ali se rezila nemoteno vrtijo. Če je treba, rezila in vijake zamenjajte hkrati, da boste ohranili usklajeno delovanje vrtljivih delov. Glejte razdelek 8.6 *Menjava rezil*.



POMEMBNE INFORMACIJE

Za čiščenje robotske kosilnice nikoli ne uporabljajte visokotlačnega čistilnika ali tekoče vode. Pri čiščenju nikoli ne uporabljajte topil.

2. Predstavitev

V tem poglavju so pomembna navodila, ki jih je treba upoštevati ob namestitvi.

Namestitev robotske kosilnice vključuje štiri glavne komponente:

- Robotska kosilnica, ki kosi travo v naključnem vzorcu. Poganja jo baterija, ki je ni treba vzdrževati.

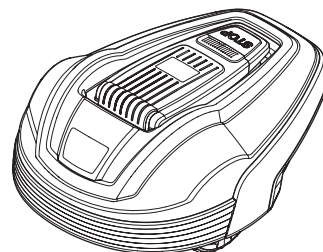

- Polnilna postaja, kjer se kosilnica znova napolni, ko se baterija skoraj izprazni.

Polnilna postaja opravlja tri naloge:

- Preko omejevalne zanke pošilja kontrolne signale.
 - Robotski kosilnici pošilja kontrolne signale po vodilnem kablu, s katerimi ji omogoča, da najde polnilno postajo.
 - Polni baterijo robotske kosilnice.
- Pretvornik, ki je povezan s polnilno postajo in stensko vtičnico z nazivno napetostjo 100-240V. Pretvornik je povezan s stensko vtičnico in polnilno postajo z desetmetrskim nizkonapetostnim kablom. Nizkonapetostnega kabla ne smete skrajšati ali podaljšati. Nizkonapetostni kabli dolžine 3 m in 20 m so na voljo kot dodatna oprema.
- Kabel, položen v zanko okoli delovnega območja robotske kosilnice. Kabel za zanko se postavi okrog robov zelenice ter okoli predmetov in rastlin, čez katere ne sme iti. Kabel za zanko se uporablja kot omejevalni in kot vodilni kabel.

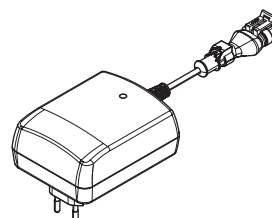
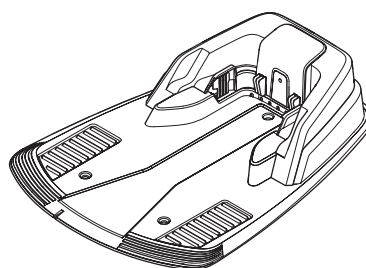

Priložen kabel za zanko za namestitev je dolg 200 m (150 m za kosilnico GARDENA R38Li, R40Li, R45Li & R50Li). Če kabel ni dovolj dolg, lahko kupite novega in ga spojite z obstoječim prek izvirnega spojnika.

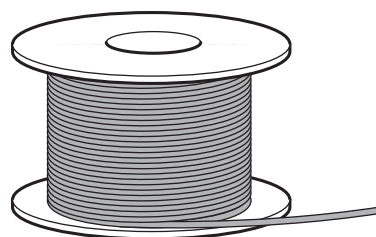

Največja dovoljena dolžina kabla za zanko je 400 m.

2. PREDSTAVITEV

2.1 Sestavni deli

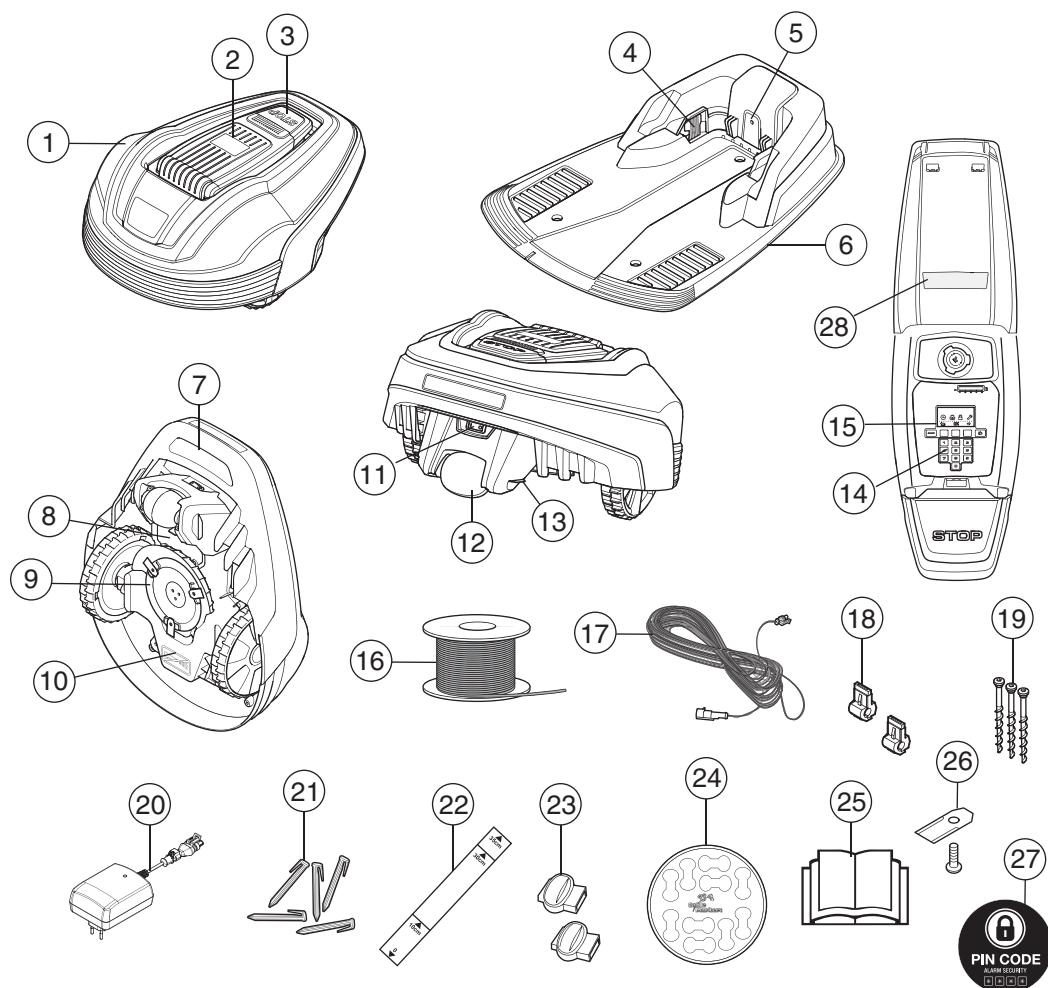

Številke na sliki označujejo:

- | | |
|---|--|
| 1. Ohišje | 15. Zaslón |
| 2. Pokrov zaslóna, tipkovnice in nastavitve višine reza | 16. Kabel za omejitveno zanko in vodilni kabel |
| 3. Gumb Ustavi/ujemi za odpiranje pokrova | 17. Niskonapetostni kabel |
| 4. Kontaktni spoji | 18. Priključek za priklop kabla za zanko v polnilno postajo |
| 5. Lučka LED za preverjanje delovanja polnilne postaje, omejevalne zanke in vodilnega kabla | 19. Vijaki za pritrnitev polnilne postaje |
| 6. Polnilna postaja | 20. Pretvornik |
| 7. Ročaj | 21. Sponke |
| 8. Pokrov baterije | 22. Merilnik za pomoč pri nameščanju omejevalne zanke (merilnik je odklopljen od ohišja) |
| 9. Disk z rezili | 23. Spojnik za kabel za zanko |
| 10. Ohišje z elektroniko, baterijo in motorji | 24. Oznacevalci za kabel |
| 11. Glavno stikalo | 25. Navodila za uporabo in kratka navodila |
| 12. Zadnje kolo | 26. Dodatna rezila |
| 13. Kovinski kontakti na polnilni postaji | 27. Opozorilna nalepka |
| 14. Tipkovnica | 28. Tipska ploščica |

2. PREDSTAVITEV

2.2 Vsebina paketa

V paketu GARDENA robotska kosilnica so naslednji deli.

	GARDENA R38Li, R40Li, R45Li, R50Li	GARDENA R70Li, R80Li
Robotska kosilnica	√	√
Polnilna postaja	√	√
Pretvornik	√	√
Omejitevni kabel	150 m	200 m
Nizkonapetostni kabel	√	√
Klini	200 pcs	400 pcs
Priključki	5 kom	5 kom
Vijaki polnilne postaje	3 kom	3 kom
Ključ inbus	√	√
Merilnik	√	√
Spojniki	4 kom	4 kom
Navodila za uporabo in kratka navodila	√	√
Dodatna rezila	3 kom	3 kom
Opozorilna nalepka	√	√

2. PREDSTAVITEV

2.3 Funkcija

Zmogljivost:

Robotsko kosilnico je priporočeno uporabljati pri višinah trave do najvišje navedene višine v tehničnih podatkih.

Velikost površine, ki jo robotska kosilnica lahko pokosi, je odvisna predvsem od stanja rezil ter vrste trave, stopnje rasti trave in vlažnosti trave. Tudi oblika vrta je pomembna. Če je vrt večinoma sestavljen iz odprtih zelenic, lahko robotska kosilnica v eni uri pokosi večjo površino, kot če je vrt sestavljen iz več manjših zelenic, ločenih z drevesi, cvetličnimi gredicami in prehodi.

Povsem napolnjena robotska kosilnica lahko kosi od 60 do 80 minut, odvisno od starosti baterije in debeline trave. Robotska kosilnica se nato polni od 50 do 60 minut. Čas polnjenja je med drugim odvisen tudi od temperature okolja.

Način košnje

Sistem košnje robotske kosilnice temelji na načelu učinkovitosti in energijske varčnosti. Za razliko od številnih standardnih kosilnic robotska kosilnica travo reže in je ne »trga«.

Za doseganje najboljših rezultatov košnje priporočamo, da robotsko kosilnico uporabljate predvsem v suhem vremenu. Robotska kosilnica lahko kosi tudi v dežju, vendar se mokra trava hitro lepi na kosilnico, poleg tega pa je tveganje zdrsa na strmih pobočjih večje.

Če obstaja možnost nevihte, morate pretvornik odklopiti iz napajanja ter omejevalno zanko in vodilni kabel odklopiti iz polnilne postaje.

Za doseganje najboljših rezultatov košnje morajo biti rezila v dobrem stanju. Da bodo rezila karseda dolgo ostala ostra, je treba s travnatih površin redno odstranjevati veje, manjše kamne in druge predmete.

Za najboljši rezultat košnje redno menjajte rezila. Zamenjava rezil je preprosta. Glejte razdelek *8.6 Menjava rezil*.

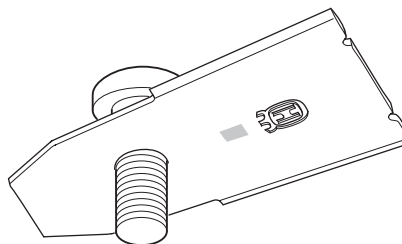
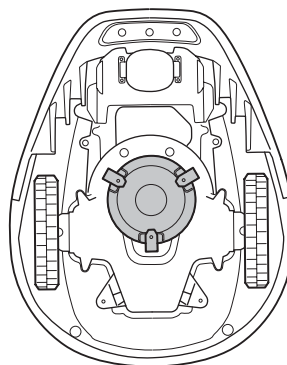

2. PREDSTAVITEV

Način dela

Robotska kosilnica samodejno kosi travnate površine. V ponavljajočem zaporedju kosi in se polni.

Ko robotska kosilnica zazna, da je baterija skoraj prazna skoraj prazen, začne samodejno iskati polnilno postajo. Ko išče polnilno postajo, ne kosi.

Ko robotska kosilnica išče polnilno postajo, najprej poišče vodilni kabel. Nato mu sledi do polnilne postaje, kjer se obrne in vzvratno zapelje vanjo.

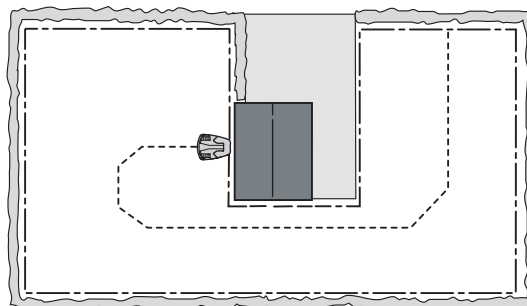

Ko se baterija povsem napolni, kosilnica zapusti polnilno postajo in se odpelje v naključno smer znotraj izhodnega sektorja 90° – 270° .

Za enakomerno košnjo lahko kosilnica sledi vodilnemu kablu (tudi na nedostopna mesta) od polnilne postaje do povezave vodilnega kabla z omejevalno zanko in začne kositi tam.

Ko ohišje robotske kosilnice naleti na oviro, se kosilnica obrne in izbere novo smer gibanja.

Dva senzorja, eden na sprednji, drugi pa na zadnji strani robotske kosilnice, zaznata, kdaj se kosilnica približuje omejevalni zanki. Kosilnica zanko prekorači za največ 28 centimetrov, preden se obrne v drugo smer.

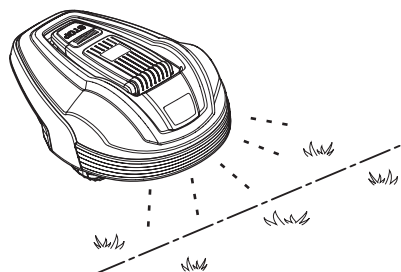
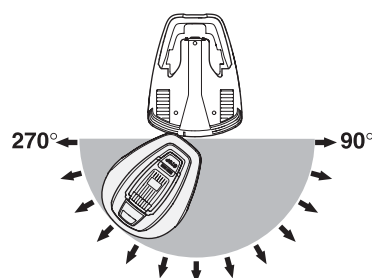

Gumb **STOP** na vrhu robotske kosilnice se uporablja zlasti za zaustavitev delovanja kosilnice. Po pritisku gumba **STOP** se odpre pokrov, pod katerim je kontrolna plošča. Gumb **STOP** ostane pritisnjen, dokler ponovno ne zaprete pokrova. Na ta način se prepreči neželeni vklop kosilnice.

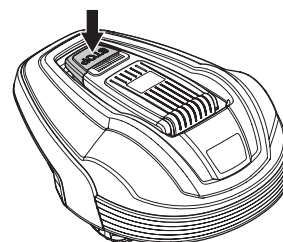

2. PREDSTAVITEV

Vse nastavitve robotske kosilnice je možno upravljati preko kontrolne plošče na vrhu. S pritiskom gumba **STOP** se odpre pokrov kontrolne plošče.

Ko je glavno stikalo prvič v položaju 1, se zažene postopek zagona, ki zajema izbor jezika, obliko zapisa časa, datuma, štirimestno PIN kodo ter nastavev časa in datuma. Glejte razdelek *3.8 Prvi zagon in kalibracija*.

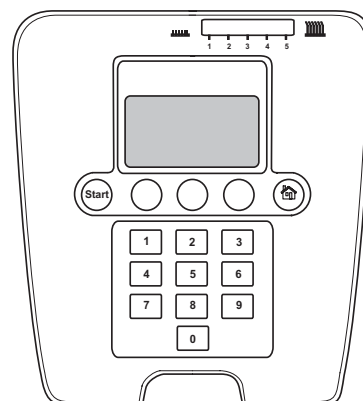

Vzorec premikanja

Vzorec premikanja robotske kosilnice ni stalen in ga določa robotska kosilnica sama. Vzorec premikanja se nikoli ne ponavlja. Zaradi tega sistema je košnja travnatih površin enakomerna in ne nastanejo črte od košenja.

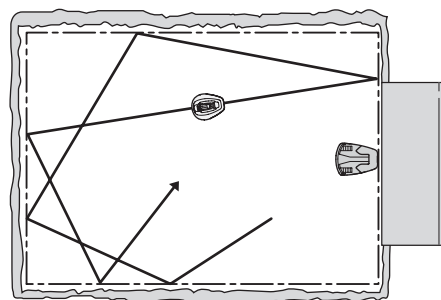

2.4 Način iskanja

Robotska kosilnica se premika po naključnem vzorcu, dokler ne doseže vodilnega kabla. Nato sledi vodilnemu kablu do polnilne postaje.

Vodilni kabel je kabel, ki ga je treba napeljati od polnilne postaje do na primer oddaljenega dela delovnega območja ali skozi ozek prehod in ki se nato poveže z omejevalno zanko. Če želite več informacij, glejte razdelek *3.6 Namestitev vodilnega kabla*.

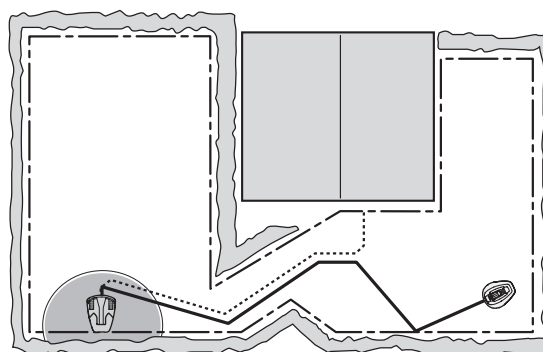

3. INŠTALACIJA

3. Inštalacija

V tem poglavju je opisan postopek inštalacijo robotske kosilnice GARDENA. Pred inštalacijo pozorno preberite prejšnje poglavje, 2. *Predstavitev*.

Preden začnete, v celoti preberite tudi to poglavje. Način inštalacije vpliva tudi na kakovost delovanja robotske kosilnice. Zato je pomembno, da postopek inštalacije ustrezno načrtujete.

Postopek inštalacije boste lažje načrtovali, če boste naredili skico delovnega območja z vsemi ovirami. Tako boste lažje prepoznali najprimernejše položaje za polnilno postajo, omejevalno zanko in vodilni kabel. Skicirajte, kako želite napeljati omejevalno zanko in vodilni kabel.

Za primere inštalacije glejte razdelek 7. *Primeri vrtov*.

Več opisov in nasvetov glede inštalacije je na voljo na spletnem mestu www.gardena.com.

Inštalacijo izvedite v skladu z naslednjimi koraki:

- 3.1 Priprava.
- 3.2 Namestitev polnilne postaje.
- 3.3 Polnjenje baterije.
- 3.4 Namestitev omejevalne zanke.
- 3.5 Priključitev omejevalne zanke.
- 3.6 Namestitev vodilnega kabla.
- 3.7 Preverjanje zanke.
- 3.8 Prvi zagon in kalibracija.
- 3.9 Preizkus združitve s polnilno postajo

Za ustrezni popolni zagon robotske kosilnice morajo biti polnilna postaja, omejevalna zanka in vodilni kabel povezani med sabo.

3.1 Priprava

1. Če so travne bilke na predvideni delovni površini višje od 10 centimetrov, travno površino pokosite z navadno kosilnico. Nato odstranite pokošeno travo.
2. Pred namestitvijo natančno preberite navodila pri vseh korakih.
3. Preverite, ali so na voljo vsi namestitveni deli kosilnice. Številke v oklepajih se nanašajo na sliko v razdelku 2.1 *Sestavni deli*.
 - Robotska kosilnica
 - Polnilna postaja (6)
 - Kabel za omejevalno zanko in vodilni kabel (16)
 - Pretvornik (20)



3. INŠTALACIJA

- Niskonapetostni kabel (17)
- Sponke (21)
- Prikluček za priklop kabla za zanko v polnilno postajo (18)
- Vijaki za polnilno postajo (19)
- Merilnik (22)
- Spojniki za kabel za zanko (23)

Med namestitvijo boste potrebovali tudi:

- (Plastično) kladivo (za lažje pritrditev sponk v tla)
- Kombinirane klešče za rezanje omejevalne zanke in stiskanje konektorjev.
- Univerzalne žlebaste klešče – papagajke (za stiskanje sponk).
- Robni rezalnik/ravno lopato, če je potrebno omejevalno zanko zakopati.

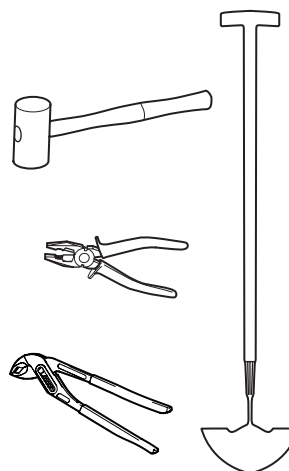

3.2 Namestitev polnilne postaje

Najprimernejši kraj za postavitev polnilne postaje

Pri iskanju najbolj ustreznega mesta za polnilno postajo upoštevajte naslednje:

- Pred polnilno postajo mora biti 3 metre prostora.
- Na levo in desno stran polnilne postaje je mogoče položiti vsaj 1,5 metra ravne omejevalne zanke.
- Biti mora blizu električne vtičnice. Priloženi niskonapetostni kabel je dolg 10 metrov. Niskonapetostni kabel dolžine 20 m je na voljo kot dodatna oprema. Če želite več informacij, se obrnite na Centralni servis GARDENA.
- Tla za postavitev polnilne postaje so ravna.
- Zaščita pred pršenjem vode, na primer namakalnim sistemom.
- Zaščita pred neposredno sončno svetlobo.
- Mesto na spodnjem delu delovnega območja s pobočjem.
- Polnilna postaja naj ne bo vidna drugim.

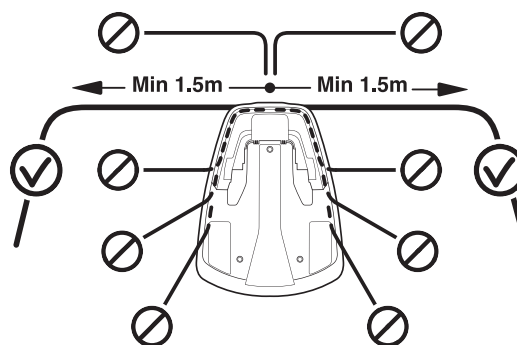

Za primer idealne postavitve polnilne postaje glejte razdelek 7. *Primeri vrtov.*

3. INŠTALACIJA

Polnilna postaja mora biti postavljena tako, da je pred njo večje, prazno območje (vsaj 3 metre). Postavljena naj bo v središču delovnega območja, da lahko robotska kosilnica lažje doseže vse predele delovnega območja.

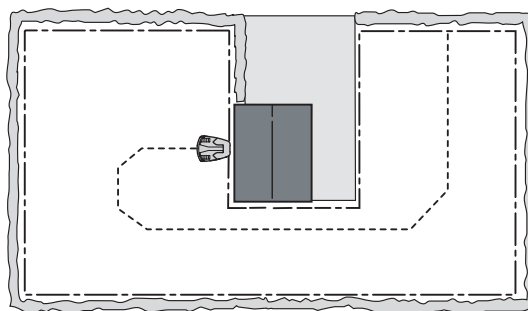

Polnilne postaje ne postavite v zaprte prostore na delovnem območju. Na levi in desni strani polnilne postaje mora biti vsaj 1,5 metra ravne omejevalne zanke. Zanko morate položiti naravnost iz zadnjega dela polnilne postaje. Katere koli druge lokacije lahko povzročijo, da kosilnica vstopi v polnilno postajo s strani in pride do težav pri združitvi.

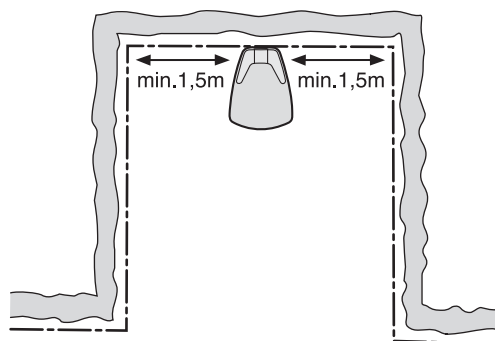

Polnilne postaje ne postavite v kot delovnega območja. Na levi in desni strani polnilne postaje mora biti vsaj 1,5 metra ravne omejevalne zanke.

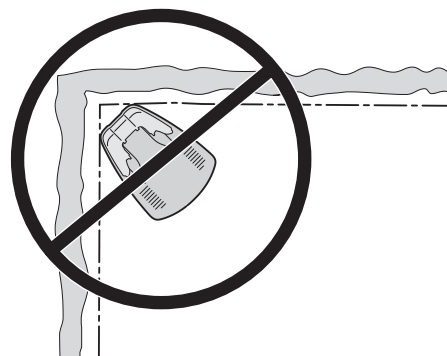

3020-043

Polnilno postajo postavite na čim bolj ravno površino. Razlika med višino sprednjega in zadnjega dela naj bo največ 3 centimetre. Sprednji del polnilne postaje ne sme biti nikoli nižji od zadnjega dela.

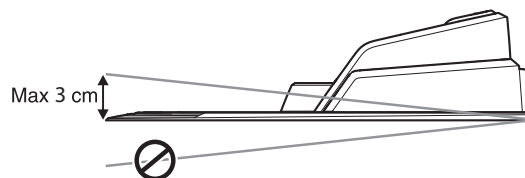

Polnilna postaja postaja naj ne bo postavljena tako, da bi se plošča njenega dna lahko ukrivljala.

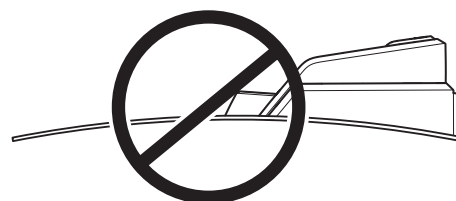

3. INŠTALACIJA

Če namestitev opravite na delovnem območju s strmim pobočjem (kot je okolica hiše na hribu), morate polnilno postajo postaviti na območju na dnu pobočja. Tako bo robotska kosilnica lažje sledila vodilnemu kablu do polnilne postaje.

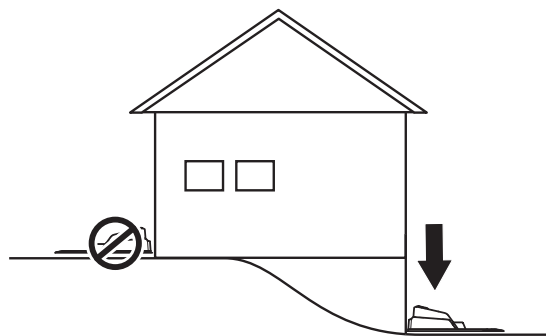

Polnilne postaje ne smete postaviti na otok, saj to onemogoča optimalno polaganje vodilnega kabla. Če boste polnilno postajo namestili na otok, morate nanj priključiti tudi vodilni kabel. Glejte sosednjo sliko. O otokih lahko preberete več v poglavju 3.4 Namestitev omejevalne zanke.

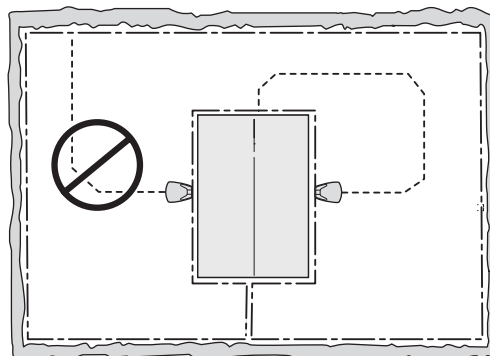

Priključitev pretvornika

Pri načrtovanju namestitve pretvornika upoštevajte naslednje:

- Polnilna postaja je blizu
- Zaščita pred dežjem
- Zaščita pred neposredno sončno svetlobo

Če je pretvornik priključen v zunanjo električno vtičnico, mora biti ta odobrena za zunanjo uporabo.

Niskonapetostni kabel je dolg 10 metrov in se ga ne sme skrajšati ali podaljšati.

Napajalnika ni dovoljeno povezati neposredno s polnilno postajo. Uporabiti je treba niskonapetostni kabel.

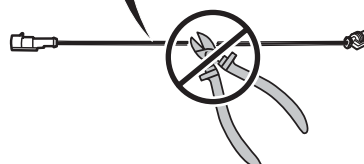
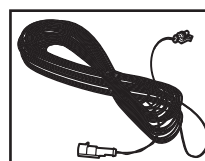
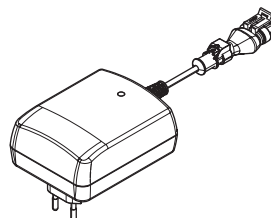

POMEMBNE INFORMACIJE

Niskonapetostnega kabla ne smete pod nobenim pogojem skrajšati ali podaljšati.

3. INŠTALACIJA

Niskonapetostni kabli lahko prečkajo delovno območje. Niskonapetostni kabel mora biti pripet s sponkami ali zakopan, višina reza pa mora biti tolikšna, da rezila diska nikoli ne pridejo v stik z nizkonapetostnim kablom.

Prepričajte se, da je nizkonapetostni kabel položen vzdolž tal in pritrjen s klini. Kabel mora biti v bližini tal, da ga ne prerežete, preden ga preresejo korenine trave.

Niskonapetostnega kabla ni nikoli dovoljeno hraniti v navitju ali pod talno ploščo polnilne postaje, saj lahko moti signale polnilne postaje.

Pretvornik mora biti postavljen na mestu, kjer je zadosten pretok zraka in kjer ni izpostavljen neposredni sončni svetlobi. Pretvornik mora biti postavljen pod streho.

Priporočljivo je, da ob priključitvi pretvornika na stensko vtičnico uporabite ozemljitveno stikalo.

Če pretvornika ni mogoče priklopiti neposredno v stensko vtičnico, ga namestite na višino, na kateri ni nevarnosti poplavljanja (vsaj 30 cm od tal). Pretvornika ni dovoljeno postaviti na tla.

POMEMBNE INFORMACIJE

Niskonapetostni kabel morate položiti tako, da rezila nikoli ne pridejo v stik z njim.

POMEMBNE INFORMACIJE

Izklopite zatiče kabla polnilne postaje, na primer pred čiščenjem ali popraviljanjem kabla za zanko.

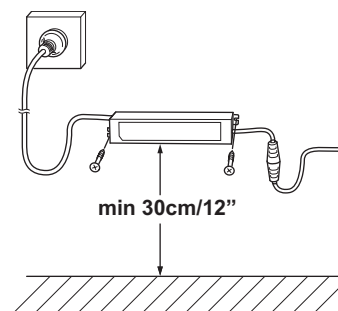
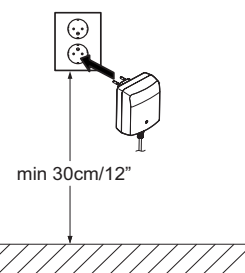
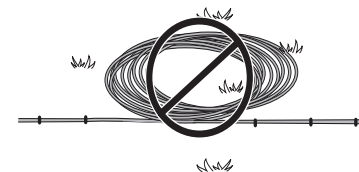
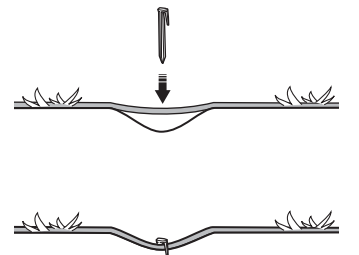

3. INŠTALACIJA

Namestitev in priključitev polnilne postaje

1. Polnilno postajo postavite na primeren kraj.
2. Priključite nizkonapetostni kabel v polnilno postajo.
3. Napajalni kabel pretvornika priključite v 100-240-voltno vtičnico. Če je pretvornik priključen v zunanjo električno vtičnico, mora biti ta odobrena za zunanjo uporabo.

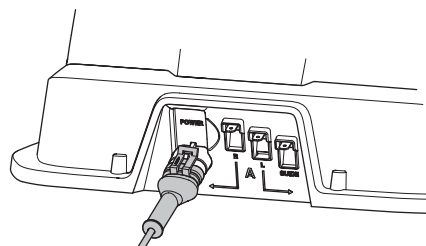

4. S priloženimi vijaki pritrdite polnilno postajo na tla. Vijaki morajo biti v ugrezno priviti do konca.

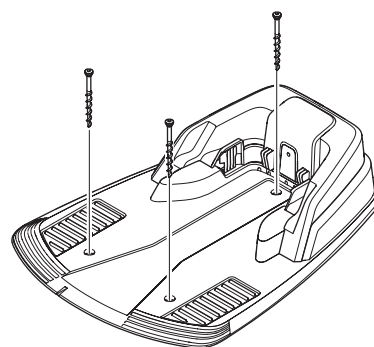

POMEMBNE INFORMACIJE

V talno ploščo polnilne postaje ni dovoljeno vrtati dodatnih lukenj. Za pritrjevanje lahko uporabite le že izvrtane luknje na talni plošči.

POMEMBNE INFORMACIJE

Ne stopajte in ne hodite po plošči polnilne postaje.

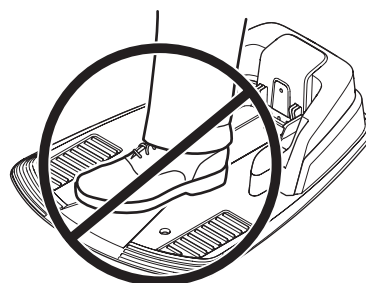

3.3 Polnjenje baterije

Takoj, ko je polnilna postaja priklopljena, je robotsko kosilnico možno polniti. Glavno stikalo postavite v položaj 1.

Medtem, ko postavljate omejevalno zanko in vodilni kabel, robotsko kosilnico postavite v polnilno postajo, da napolnite baterijo.

Če je baterija prazna, se povsem napolni v približno 80 do 100 minutah.

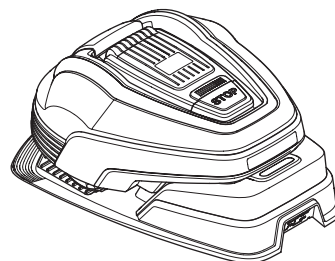

POMEMBNE INFORMACIJE

Robotske kosilnice ni dovoljeno uporabljati, dokler namestitev ni v celoti opravljena.

3. INŠTALACIJA

3.4 Namestitev omejevalne zanke

Omejevalno zanko je mogoče namestiti na enega od naslednjih načinov:

1. Pritrditev zanke na tla s pomočjo sponk.

Če želite v prvih nekaj tednih po začetku uporabe spreminjati lego omejevalne zanke, priporočamo, da jo najprej le pripnete na tla. Po nekaj tednih bo trava prerasla zanko in ta ne bo več vidna. Pri nameščanju uporabite (plastično) kladivo in priložene sponke.

2. Zakopljite zanko.

Če boste zelenico rahljali ali prezračevali, priporočamo, da omejevalno zanko zakopljete. Po potrebi je mogoče kombinirati oba načina. Del omejevalne zanke lahko pritrdite na podlago, ostalo pa lahko zakopljete pod zemljo. Zanko lahko zakopljete z robnim rezalnikom ali ravno lopato. Omejevalno zanko morate zakopati najmanj 1 cm in največ 20 cm globoko.

Najustreznejši položaj omejevalne zanke

Omejevalna zanka naj bo položena v skladu z naslednjim:

- Kabel naj tvori zanko okoli delovnega območja robotske kosilnice. Uporabite lahko samo originalno omejevalno zanko. Izdelana je tako, da je odporna na vlago tal, ki lahko sicer hitro poškoduje kable.
- Robotska kosilnica v katerem koli delu delovnega območja od zanke ni oddaljena več kot 15 metrov.
- Skupna dolžina omejevalne zanke ne presega 400 metrov.
- Na voljo je dodatnih 20 cm zanke, ki jo boste pozneje povezali z vodilnim kablom. Glejte razdelek 3.6 *Namestitev vodilnega kabla*.

Glede na to, na kaj meji delovno območje, mora biti omejevalna zanka položena v različnih razdaljah od ovir. Spodnja slika prikazuje, kako mora biti omejevalna zanka položena okoli delovnega območja in okoli ovir. Pri vzdrževanju ustrezne razdalje si pomagajte s priloženim merilnikom (glejte 2.1 *Sestavni deli*).

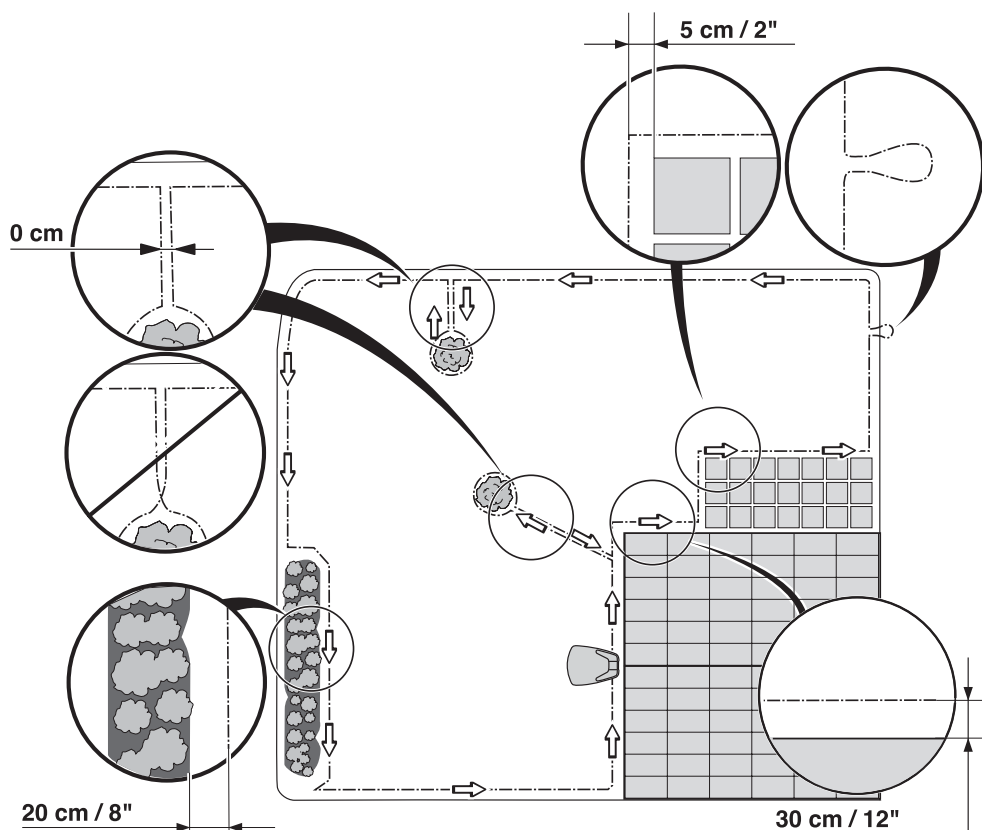

3. INŠTALACIJA

Meje delovnega območja

Če na delovno območje meji visoka ovira, npr. zid ali ograja, naj bo omejevalna zanka položena 30 cm od ovire. To bo preprečilo trčenje robotske kosilnice z oviro in zmanjšalo obrabo ohišja.

Kosilnica ne bo kosila približno 20 cm od nepremične ovire.

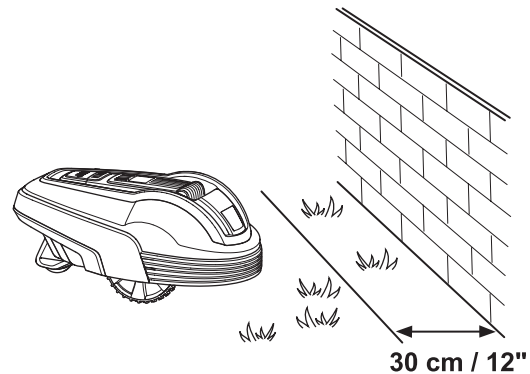

Če delovno območje meji na manjši jarek, npr. na cvetlično gredo ali manjšo krivino (od 3 do 5 cm), naj bo omejevalna zanka položena 20 cm od jarka, znotraj delovnega območja. To bo preprečilo, da bi se kosilnica zapeljala v jarek ali na kup zemlje.

Kosilnica ne bo pokosila približno 12 cm trave ob jarku/robniku.

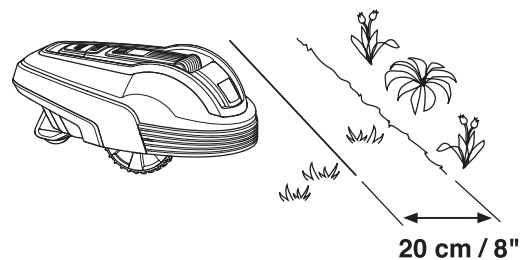

Če delovno območje meji na kamnito tlakovano pot ali nekaj podobnega, kar je v isti ravnini kot zelenica, robotska kosilnica lahko delno vozi po poti. Omejevalna zanka naj bo v tem primeru položena 5 cm od roba poti.

Kosilnica bo pokosila vso travo ob tlakovani kamniti poti.

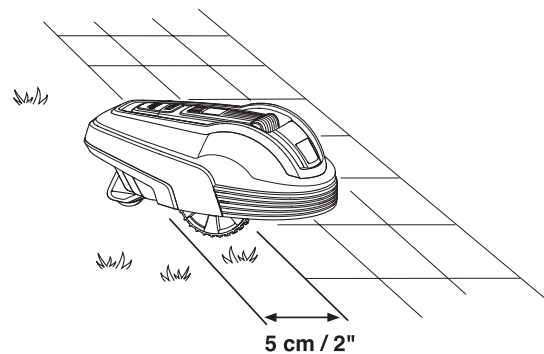

Če čez delovno območje poteka kamnita pot, ki je v isti ravnini kot zelenice, lahko robotski kosilnici dovolite, da vozi čez pot. Položiti omejevalno zanko pod tlakovce je lahko priročna rešitev. Prepričajte se, da so tlakovci poravnani s travo. Tako preprečite prekomerno obrabo robotske kosilnice.

Opomba: robotska kosilnica ne sme nikoli zapeljati čez peščeno pot, zastirko ali podoben material, ki lahko poškoduje rezila.

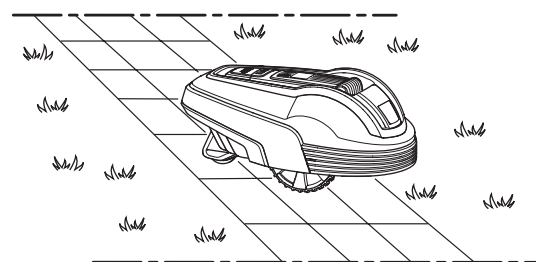

POMEMBNE INFORMACIJE

Če je delovno območje blizu vodnih površin, pobočij, prepadov ali javne ceste, mora biti omejevalna zanka dopolnjena z ograjo ali s čim podobnim. V tem primeru mora biti višina vsaj 15 cm. To bo ne glede na okoliščine preprečilo, da robotska kosilnica konča izven delovnega območja.

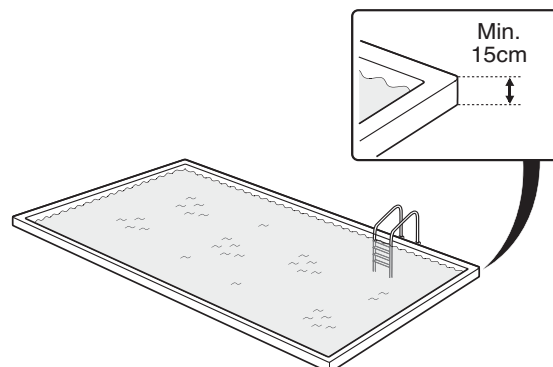

3. INŠTALACIJA

Omejitve znotraj delovnega območja

Omejevalno zanko uporabite za označevanje predelov znotraj delovnega območja tako, da ustvarite otoke okoli ovir, ki ne bi zdržale trka (npr. cvetličnih gredic, grmičevja ali fontan).

Ovir, ki lahko zdržijo trk (npr. drevesa in grmičevje, ki je višje od 15 cm), ni treba označiti z omejevalno zanko. Ko robotska kosilnica naleti na tovrstno oviro, se sama obrne.

Za previdno in tiho delovanje priporočamo, da izolirate vse nepremične predmete na delovnem območju in okoli njega.

Poravnajte trato in zapolnite luknje/vdrine v delovnem območju in tako preprečite nastanek luž med močnejšim deževjem.

Okoli območja, ki ga želite označiti, položite kabel in ga speljite nazaj po isti poti. Če boste uporabili sponke, kabel ob vrnitvi položite pod iste sponke. Če sta dela omejevalne zanke, ki vodita od otoka in do njega, zelo blizu eden poleg drugega, lahko kosilnica pelje čez zanko.

Omejevalna zanka se ne sme prekrizati na poti do otoka in z njega.

Ovire, ki se nagibajo (npr. kamni ali velika drevesa s koreninami na površju), je treba označiti ali odstraniti v celoti. V nasprotnem primeru lahko robotska kosilnica zdrsne na takšno oviro in se zaradi tega poškoduje noži in/ali kosilnica nasede.

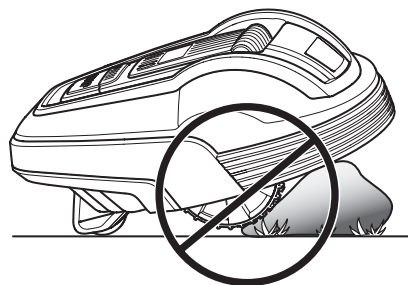
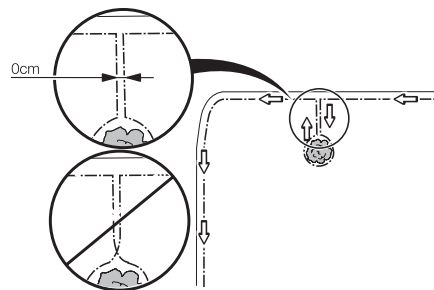
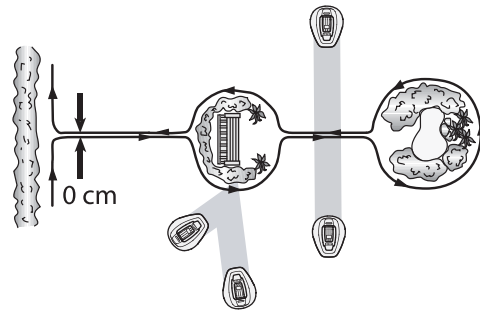

3. INŠTALACIJA

Sekundarna območja

Če je delovno območje sestavljeno iz dveh območij in pride do težav robotske kosilnice pri premikanju z enega na drugo, priporočamo, da nastavite sekundarno območje. Takšen primer so območja z naklonom 25 % ali prehodi, ki so ožji od 60 cm (90 cm za model R38Li, R40Li, R45Li, R50Li). Omejevalno zanko okoli sekundarnega območja napeljite tako, da bo oblikovala otok zunaj glavnega območja.

Ko želite pokositi travo v sekundarnem območju, morate robotsko kosilnico prenesti iz glavnega območja v sekundarnega. Ker se kosilnica ne more sama premakniti s sekundarnega območja do polnilne postaje, morate uporabiti način delovanja *MAN*. Glejte razdelek 5.1 *Izbira načina delovanja*. V tem načinu robotska kosilnica nikoli ne začne iskati polnilne postaje, ampak kosi do izpraznitve baterije. Ko se baterija izprazni, se kosilnica ustavi, na zaslonu pa se prikaže sporočilo *Potrebno polnjenje*. Robotsko kosilnico položite na polnilno postajo in napolnite baterijo. Če je po polnjenju treba pokositi glavno delovno območje, morate kosilnico prestaviti v samodejni način delovanja (*Auto*), preden jo postavite v polnilno postajo.

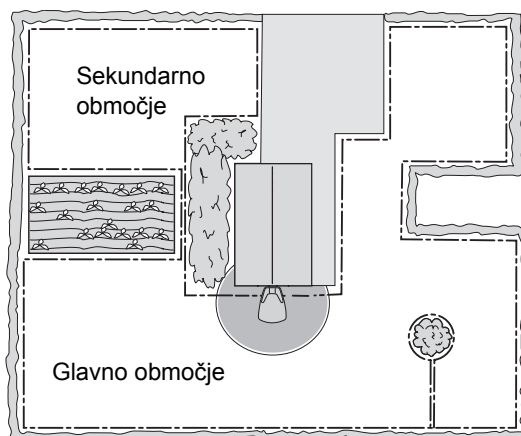

3. INŠTALACIJA

Prehodi med premikanjem

Izogibajte se dolgim, ozkim prehodom, ki so ožji od 1,5 do 2 metrov. Med košnjo bi se kosilnica namreč lahko preveč časa zadržala na teh predelih. Trava bo tako poteptana.

Vzpetine

Omejevalno zanko je mogoče položiti po vzpetinah z naklonom, manjšim od 15 %.

0-15 %

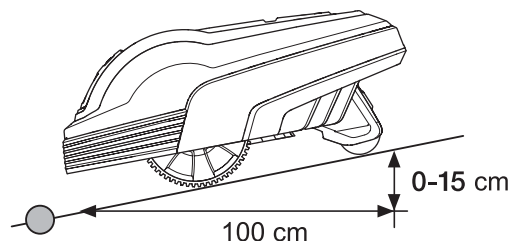

Omejevalne zanke ne polagajte na vzpetine, ki imajo večji naklon od 15 %. Robotska kosilnica se bo tam morda težko obrnila. V tem primeru se bo kosilnica ustavila in prikazalo se bo sporočilo o napaki *Zunaj delovnega območja*. Nevarnost za to je največja v primeru vlažnih vremenskih razmer, saj lahko kolesa zdrsnejo po mokri travnati površini.

15- %

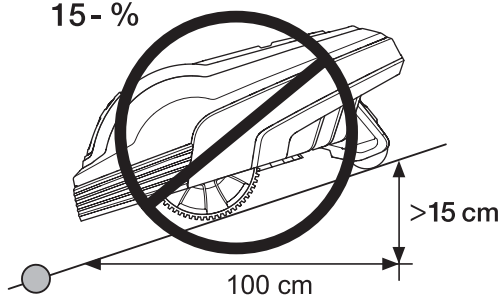

Omejevalno zanko lahko položite po vzpetini z naklonom, ki je večji od 15 %, če je tam ovira, v katero robotska kosilnica lahko trči, na primer ograja ali gosta živa meja.

Robotska kosilnica lahko na delovnem območju kosi zelenice, ki se vzpenjajo do 25 cm na meter razdalje (25 %). Površine z večjim naklonom morajo biti označene z omejevalno zanko.

Če se kateri koli predel delovnega območja vzpenja za več kot 15 cm na meter dolžine (15 %), je treba omejevalno zanko položiti na položno podlago, približno 20 cm od dna vzpetine.

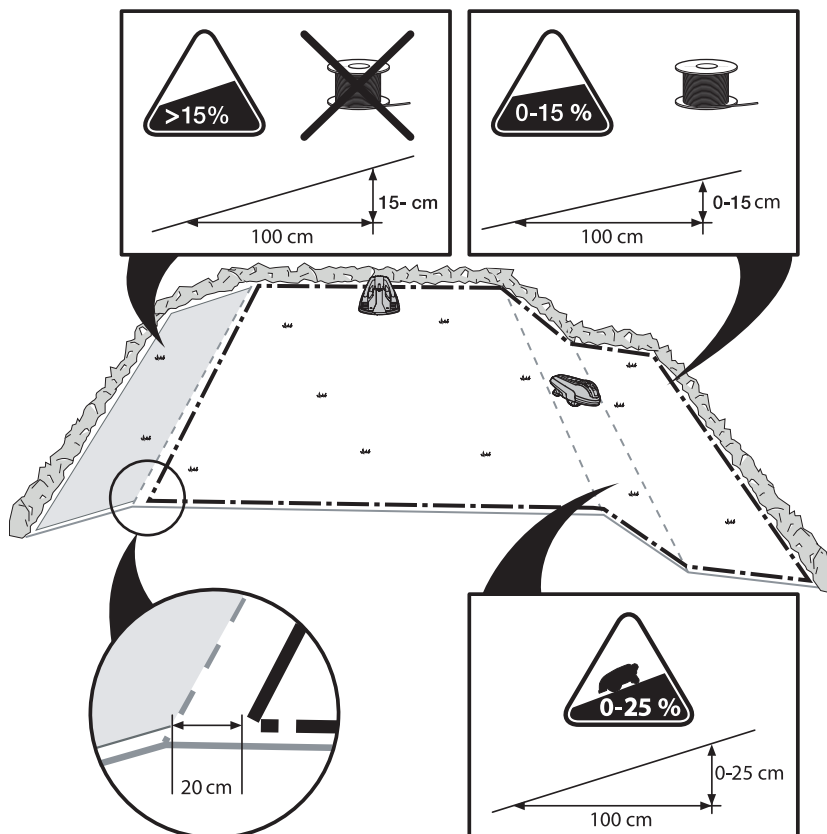

3. INŠTALACIJA

Polaganje omejevalne zanke

Če nameravate omejevalno zanko pritrditi na podlago:

- Z običajno kosilnico ali motorno koso zelo nizko pokosite travo na območju, kamor želite položiti zanko. Lažje je, če zanko položite blizu tal in tako zmanjšate tveganje, da robotska kosilnica prereže zanko ali poškoduje njeno izolacijo.
- Poskrbite za to, da bo omejevalna zanka čim bolj tesno pritisnjena ob podlago in da bodo sponke čim bližje ena drugi, pribl. 75 cm narazen. Kabel mora biti v bližini tal, da ga ne prerežete, preden ga preresejo korenine trave.
- Sponke s klavivom zabijte v podlago. Pri nameščanju sponk bodite previdni in pazite, da ne pritiskajo na zanko. Zanke ne prepogibajte tako, da nastanejo ostri zavoji.

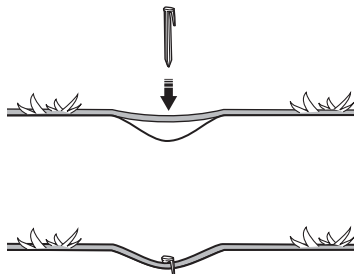

Če boste omejevalno zanko zakopali pod zemljo:

- Omejevalno zanko morate zakopati najmanj 1 cm in največ 20 cm globoko. Zanko lahko zakopljete z robnim rezalnikom ali ravno lopato.

Pri polaganju omejevalne zanke si pomagajte s priloženim merilnikom. Tako boste lahko enostavno nastavili pravilno razdaljo med omejevalno zanko in mejo/oviro. Merilnik mora biti odklopljen od ohišja.

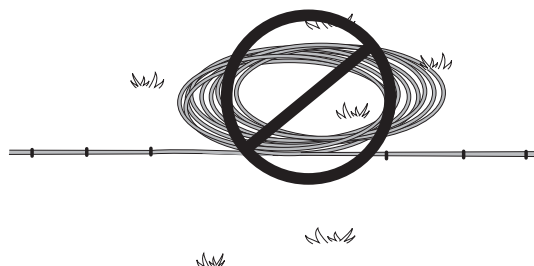

POMEMBNE INFORMACIJE

Odvečnega kabla omejevalne zanke ne smete zviti in položiti zunaj omejevalne zanke. To lahko moti robotsko kosilnico.

Zanka za priključitev vodilnega kabla

Za lažjo priključitev vodilnega kabla in omejevalne zanke je priporočljivo, da pri ustvarjanju zanke na mestu, kjer boste pozneje priključili vodilni kabel, dodate 20 cm omejevalne zanke. Preden položite omejevalno zanko, naredite načrt, kako boste položili vodilni kabel. Glejte razdelek 3.6 *Namestitev vodilnega kabla*.

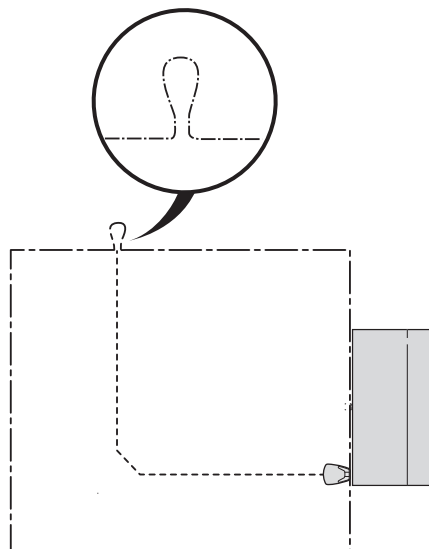

3. INŠTALACIJA

Polaganje omejevalne zanke v smeri proti polnilni postaji

Omejevalno zanko morate položiti v liniji s hrbtnim delom polnilne postaje in vsaj 1,5 metra stran od leve in desne strani postaje. Glejte sliko. Če jo položite na kakršen koli drug način, lahko pride do težav robotske kosilnice pri iskanju polnilne postaje.

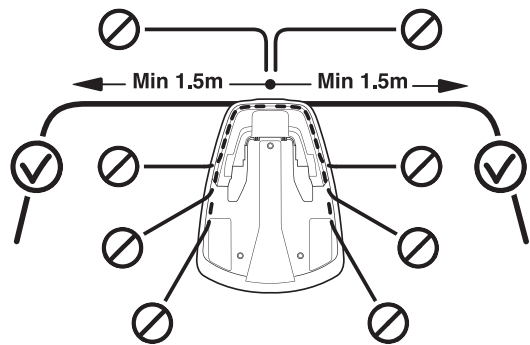

Spajanje omejevalne zanke

Če omejevalna zanka ni dovolj dolga, jo spojite z originalnim spojnikom. Je vodoodporen in zagotavlja zanesljivo električno povezavo.

V spojnik vstavite oba konca kabla. Preverite, ali sta kablja v celoti vstavljeni v spojnik in ali sta konca vidna v prozornem delu na drugi strani spojnika. Nato do konca pritisnite gumb na vrhu spojnika. S papagajkami popolnoma stisnite gumb na spojniku.

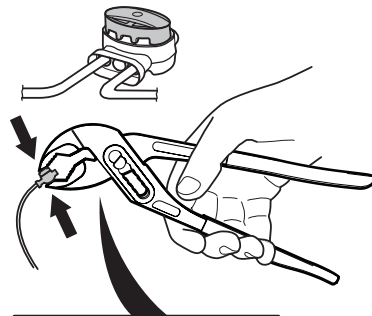

POMEMBNE INFORMACIJE

Združeni kablji ali sponke, zaščitene z izolirnim trakom, niso ustrezni primeri razcepitve. Vlažnost tal lahko v tem primeru povzroči oksidacijo prevodnikov in posledično kratek stik.

3. INŠTALACIJA

3.5 Priključitev omejevalne zanke

Omejevalno zanko priključite na polnilno postajo:

POMEMBNE INFORMACIJE

Med priključevanjem na polnilno postajo ni dovoljeno prekrižati delov omejevalne zanke. Desni konec zanke morate priključiti v desni priključek polnilne postaje, levi konec pa v levi priključek.

1. Položite konca zanke v priključek polnilne postaje:
 - Odprite priključek.
 - Vstavite zanko v oprijemni del priključka.
2. Stisnite priključka skupaj s kleščami. Pritiskajte, dokler ne zaslišite klikajočega zvoka.

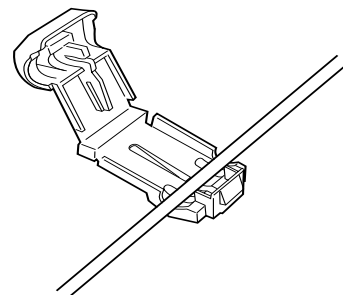

3. Odrežite odvečno omejevalno zanko 1 ali 2 centimetra nad vsakim priključkom.

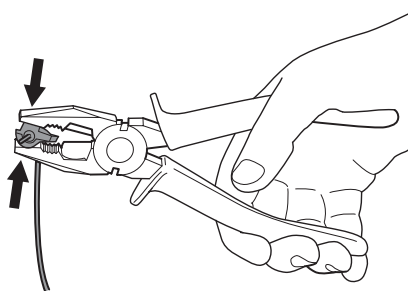

4. Konektor potisnite na kovinske nožice z oznakama L (levo) in R (desno) polnilne postaje. Preverite, ali je priključek pravilno pritrjen.

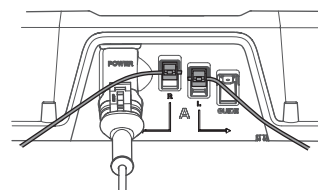
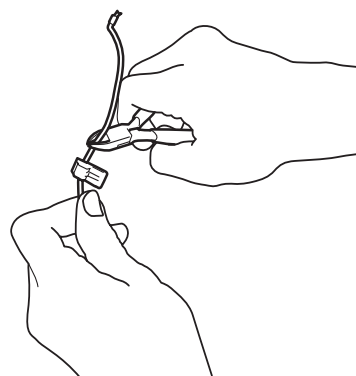

POMEMBNE INFORMACIJE

Desni priključek morate priključiti v desni kovinski priključek polnilne postaje, levi konec kabla pa v levi priključek.

3. INŠTALACIJA

3.6 Namestitev vodilnega kabla

Vodilni kabel je kabel, ki ga je treba napeljati od polnilne postaje do na primer oddaljenega dela delovnega območja ali skozi ozek prehod in ki se nato poveže z omejevalno zanko. Za mejno zanko in vodilni kabel se uporablja isti kolut kabla.

Robotska kosilnica z vodilnim kablom poišče polnilno postajo, poleg tega pa jo kabel vodi tudi do oddaljenih predelov vrta.

Za enakomerno košnjo lahko kosilnica sledi vodilnemu kablju od polnilne postaje do povezave vodilnega kabla z omejevalno zanko in začne kositi tam. Kako pogosto naj kosilnica sledi vodilnemu kablju od polnilne postaje, prilagodite razporeditvi vrta. Glejte razdelek 6.6 *Nastavitve*.

Robotska kosilnica se mora premikati v različnih razdaljah od vodilnega kabla, da preprečite pojav prog, ko kosilnica sledi vodilnemu kablju od polnilne postaje in do nje. Območje okoli kabla, po katerem se robotska kosilnica nato premika, se imenuje koridor.

Robotska kosilnica se vedno premika po levi strani vodilnega kabla, gledano v smeri proti polnilni postaji. Zato je koridor na levi strani vodilnega kabla. Koridor je širok 50 cm. Pri namestitvi je zato pomembno, da je na levi strani vodilnega kabla v smeri proti polnilni postaji vsaj 75 cm prostora, na desni strani pa 25 cm.

Vodilni kabel morate položiti vsaj 30 cm od omejevalne zanke.

Kot omejevalno zanko lahko tudi vodilni kabel pripnete na tla ali ga zakopljete.

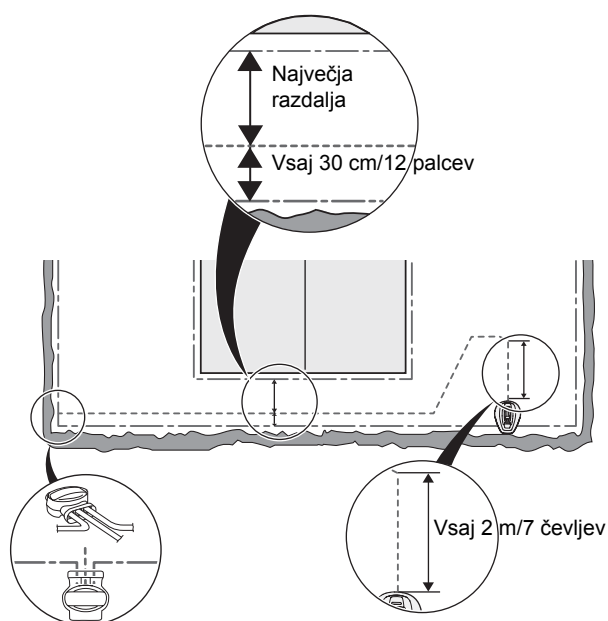
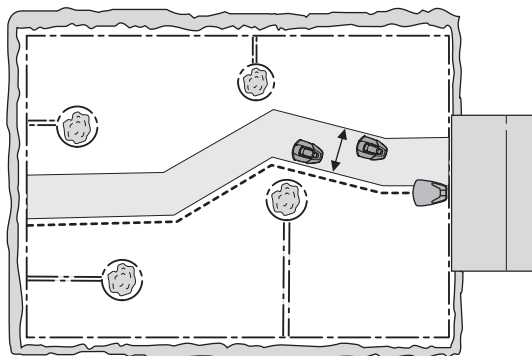

POMEMBNE INFORMACIJE

Na levi strani vodilnega kabla v smeri proti polnilni postaji mora biti vedno vsaj 75 cm prostora.

3. INŠTALACIJA

Polaganje in priključitev vodilnega kabla

1. Vodilni kabel vpnite v sponke na dnu polnilne postaje.

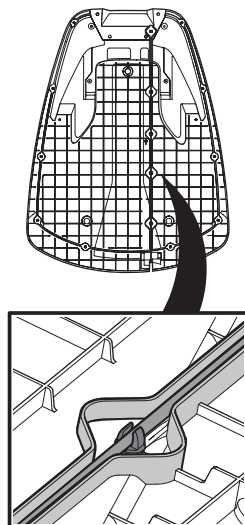

2. Namestite priključek na vodilni kabel na enak način kot na omejevalno zanko (gl. 3.5 *Priključitev omejevalne zanke*). Povežite ga s priključkom na polnilni postaji, ki je označen z »Guide«.

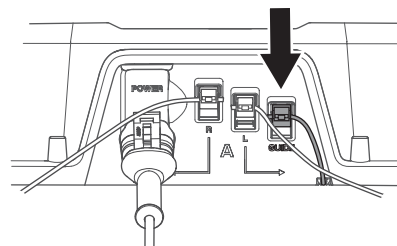

3. Napeljite vsaj 2 metra vodilnega kabla naravnost iz sprednje strani plošče.

Če morate vodilni kabel napeljati skozi prehod:

Robotska kosilnica sledi vodilnemu kablu po isti strani do polnilne postaje in od nje. To pomeni, da je vodilni kabel na desni strani robotske kosilnice, ko se ta premika do polnilne postaje, in na njeni levi strani, ko se premika od postaje.

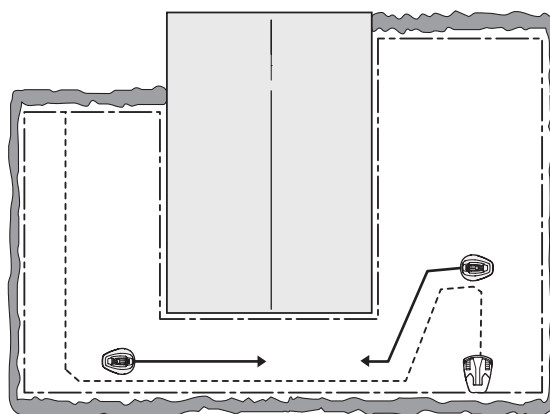

3. INŠTALACIJA

- Zato morate v prehodu vodilni kabel položiti tako, da ima kosilnica na obeh straneh dovolj prostora. Razdalja med vodilnim kablom in omejevalno zanko mora vseeno biti najmanj 30 cm.

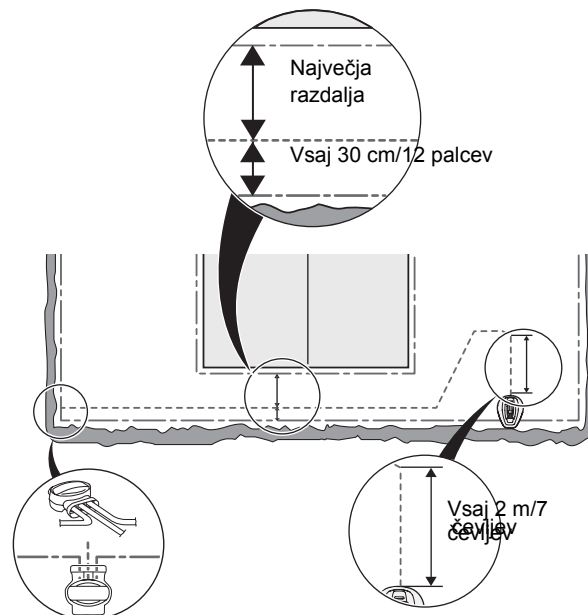

Če morate vodilni kabel položiti na strmem pobočju, priporočamo, da ga položite pod kotom na pobočje. Tako bo robotska kosilnica lažje sledila vodilnemu kablju na pobočju.

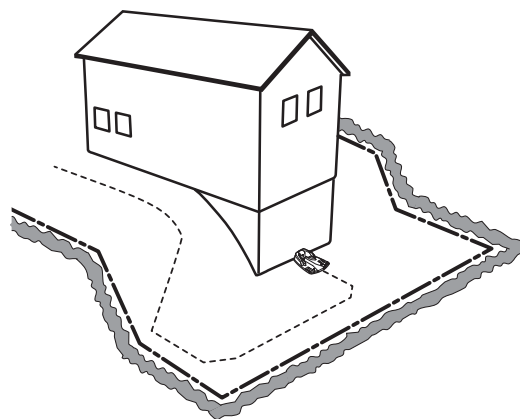

Kabla ne napeljujte okoli ostrih kotov. V tem primeru bo oteženo sledenje kosilnice vodilnemu kablju.

4. Vodilni kabel potegnite do točke na omejevalni zanki, kjer je bila že prej narejena zanka za priključitev vodilnega kabla.
5. Prerežite zanko na omejevalni zanki z ustreznimi škarjami za rezanje žic.

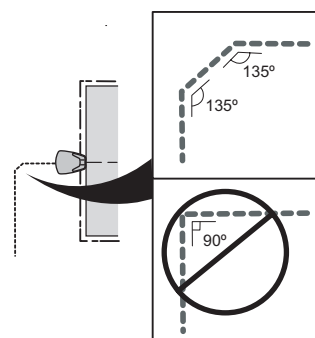

3. INŠTALACIJA

6. S pomočjo spojnika povežite vodilni kabel z omejevalno zanko:

Vstavite omejevalno zanko v luknjo na spojniku. Vstavite vodilni kabel v srednjo luknjo na spojniku. Preverite, ali sta kabla v celoti vstavljeni v spojnik in ali sta konca vidna v prozornem delu na drugi strani spojnika.

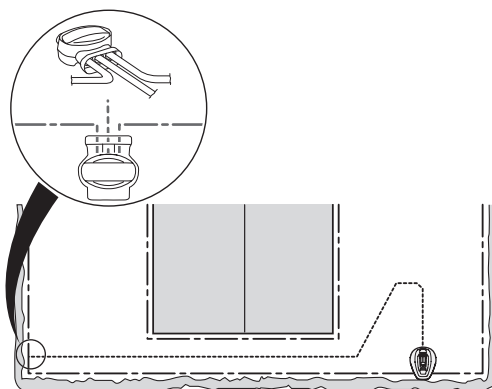

S papagajkami popolnoma stisnite gumb na spojniku.

Ni pomembno, katere luknje uporabite pri priključitvi posameznega kabla.

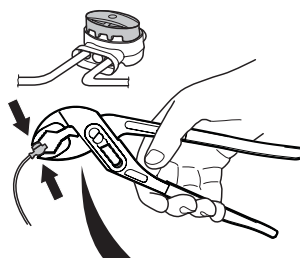

7. Priključek pripnite na podlago ali pa ga zakopljite.

POMEMBNE INFORMACIJE

Vodilni kabel se ne sme križati z omejevalno zanko, na primer z zanko, ki je napeljana okoli otoka.

POMEMBNE INFORMACIJE

Pred uporabo robotske kosilnice preverite delovanje vodilnega kabla z uporabo funkcije **Vodnik kalibriranja**. Glejte razdelek 3.8 Prvi zagon in kalibracija.

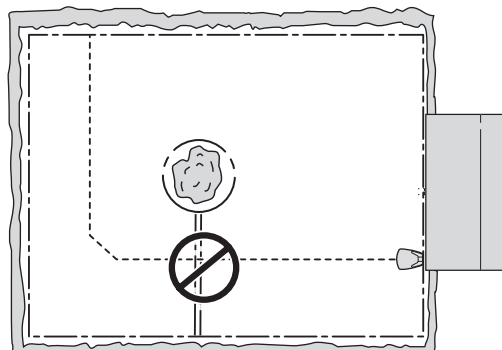

3. INŠTALACIJA

3.7 Preverjanje zanke

Preverite lučko indikatorja za signal zanke na polnilni postaji.

Če lučka ne sveti neprekinjeno zeleno, glejte razdelek 9.2 *Lučka indikatorja na polnilni postaji*.

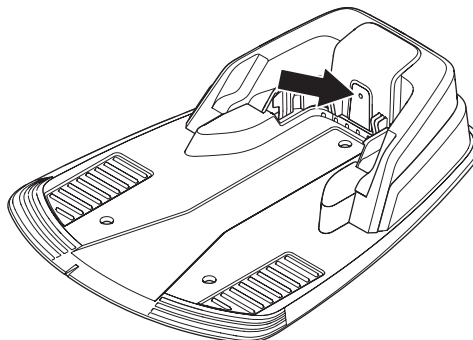

3.8 Prvi zagon in kalibracija

Pred prvo uporabo robotske kosilnice morate v meniju kosilnice zagnati zagonsko sekvenco in samodejno kalibracijo signala vodilnega kabla. Kalibracija je tudi dober preizkus, da vidite, ali ste namestili vodilni kabel tako, da mu robotska kosilnica lahko preprosto sledi od polnilne postaje.

1. S pritiskom na gumb **STOP** odprite pokrov kontrolne plošče.
2. Glavno stikalo postavite v položaj 1.

Zagonska sekvenca se začne ob prvem zagonu robotske kosilnice. Pri tem morate vnesti naslednje podatke:

- Jezik
- Država
- Format časa
- Trenutni čas
- Format datuma
- Datum
- Štirimestna PIN koda. Dovoljene so vse kombinacije razen 0000.

POMEMBNE INFORMACIJE

PIN kodo zapišite v razdelek *Beležke* na strani 4.

3. Postavite robotsko kosilnico v polnilno postajo, kot je zahtevano na zaslonu. Pritisnite gumb START in zaprite pokrov. Kosilnica bo začela kalibracijo vodilnega kabla, tako da bo zapustila polnilno postajo in sledila vodilnemu kablu do mesta, kjer je vodilni kabel priključen na omejevalno zanko, kjer bo začela kositi. Preverite, ali robotska kosilnica celo pot sledi vodilnemu kablu.

Če mu ne sledi, je vzrok verjetno napačna namestitvev vodilnega kabla. V tem primeru preverite, ali je kabel nameščen tako, kot je opisano v razdelku 3.6 *Namestitvev vodilnega kabla*. Nato opravite novo kalibracijo. Glejte razdelek 6.6 *Nastavitve*.

Pri modelu R70Li/R80Li je mogoče zmanjšati širino poti, da lahko robotska kosilnica sledi vodilnemu kablu tudi skozi zelo ozke prehode. Glejte razdelek 6.4 *Inštalacija, R70Li, R80Li*. Uporabite funkcijo Test IZ izvedite novo kalibracijo modela R70Li/R80Li. Glejte razdelek 6.4 *Inštalacija, R70Li, R80Li*.

3. INŠTALACIJA

3.9 Preizkus združitve s polnilno postajo

Pred uporabo kosilnice preverite, ali lahko sledi vodilnemu kablju vse do polnilne postaje in se brez težav združi s polnilno postajo. Izvedite spodnji preizkus.

1. S pritiskom na gumb **STOP** odprite pokrov kontrolne plošče.
2. Robotsko kosilnico postavite blizu mesta, kjer je vodilni kabel priključen na omejevalno zanko. Postavite robotsko kosilnico približno 2 metra od vodilnega kabla tako, da je obrnjena proti vodilnemu kablju.
3. S pritiskom gumba s simbolom hiše izberite način *Domov* in pritisnite *V redu*, ko je kazalec na možnosti *Domov*. Pritisnite **Start** in zaprite pokrov.
4. Preverite, ali robotska kosilnica sledi vodilnemu kablju vse do polnilne postaje in se združi z njo. Preizkus je uspešno opravljen le, če kosilnica lahko sledi vodilnemu kablju celo pot do polnilne postaje in se združi v prvem poskusu. Če se kosilnica ne more združiti v prvem poskusu, bo samodejno ponovno poskusila. Inštalacija ni uspešno opravljena, če se robotska kosilnica ne združi s polnilno postajo v prvem poskusu. V tem primeru preverite, ali so polnilna postaja, omejevalna zanka in vodilni kabel nameščeni v skladu z navodili v poglavjih 3.2, 3.4 in 3.6.
5. Robotska kosilnica bo ostala v polnilni postaji, dokler je izbran način *Auto* ali *Man*. Glejte razdelek 5.1 *Izbira načina delovanja*.

Če želite, da kosilnica uspešno prestopi zgornji preizkus, morate najprej kalibrirati sistem za vodenje. Glejte razdelek 3.8 *Prvi zagon in kalibracija*.

4. Uporaba

4.1 Polnjenje prazne baterije

Če je robotska kosilnica GARDENA nova ali je dlje časa niste uporabljali, je baterija prazna in jo morate pred uporabo kosilnice napolniti. Polnjenje traja približno 80 do 100 minut.

1. Glavno stikalo postavite v položaj 1.
2. Parkirajte robotsko kosilnico v polnilno postajo. Odprite pokrov in potisnite robotsko kosilnico do konca, da zagotovite ustrezen stik med kosilnico in polnilno postajo.
3. Na zaslonu je prikazano sporočilo, da poteka polnjenje.

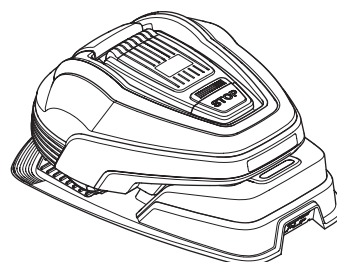

OPOZORILO

Pred zagonom robotske kosilnice pazno preberite varnostna navodila.

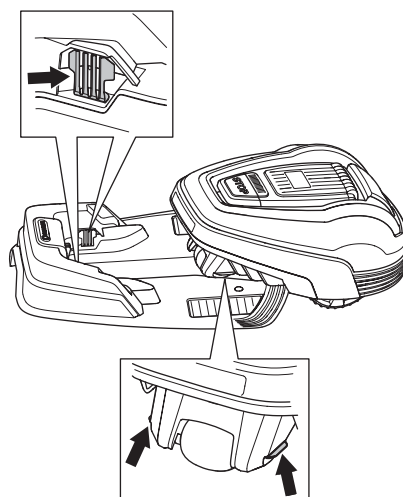

OPOZORILO

Roke in noge držite stran od vrtljivih rezil. Rok ali nog nikoli ne približajte ohišju kosilnice oziroma jih ne postavite pod ohišje, ko kosilnica deluje.



OPOZORILO

Ne uporabljajte robotske kosilnice, če so v območju košnje ljudje, zlasti otroci, ali domače živali.



4. UPORABA

4.2 Uporaba časovnika

Da se izognete steptani travi, uporabite funkcijo časovnika (glejte razdelek 6.3 Časovnik). Ob nastavitvi časovnika upoštevajte da robotska kosilnica kosi približno navedeno število kvadratnih metrov na uro in dan, navedeno v tabeli Delovna zmogljivost.

Primer

Če je delovno območje veliko 360 m², mora R70Li kosilnica delovati 8 ur na dan. Ure so približne in so odvisne od kakovosti trave, ostrine nožev in starosti baterije.

Tabela Delovna zmogljivost	
Model	Delovna zmogljivost
GARDENA R38Li	Približno 32 m ² na uro in dan
GARDENA R40Li	Približno 33 m ² na uro in dan
GARDENA R45Li	Približno 38 m ² na uro in dan
GARDENA R50Li	Približno 42 m ² na uro in dan
GARDENA R70Li	Približno 44 m ² na uro in dan
GARDENA R80Li	Približno 50 m ² na uro in dan

POMEMBNE INFORMACIJE

S funkcijo časovnika se izognite košnji v času, ko so na zelenici otroci, domače živali in karkoli drugega, kar bi se lahko poškodovalo zaradi vrtljivih nožev.

Tovarniška nastavitvev za časovnik je 07:00–23:00 (07:00–22:00 pri kosilnici GARDENA R38Li, R40Li, R45Li, R50Li) in omogoča košnjo vsak dan v tednu. Ta nastavitvev je primerna za navedeno največje delovno območje.

Če velikost delovnega območja to omogoča, lahko kakovost trave izboljšate, če se kosi vsaka dva dni, namesto nekaj ur vsak dan. Poleg tega je za travo koristno, če popolnoma miruje vsaj tri dni na mesec.

Tabela Čas pripravljenosti	
Model	Čas pripravljenosti
GARDENA R38Li	Vsaj 12 ur na dan
GARDENA R40Li	Vsaj 12 ur na dan
GARDENA R45Li	Vsaj 12 ur na dan
GARDENA R50Li	Vsaj 12 ur na dan
GARDENA R70Li	Vsaj 8 ur na dan
GARDENA R80Li	Vsaj 8 ur na dan

Pripravljenost

Robotska kosilnica ima vdeleno obdobje stanja pripravljenosti v skladu s tabelo Čas pripravljenosti. Obdobje počitka lahko izkoristite na primer za zalivanje trave ali igranje na zelenici.

1. primer

Čas, uporabljen v tem primeru, velja za kosilnico GARDENA R40Li, vendar je načelo delovanja enako kot pri drugih modelih.

Delovno obdobje 1: 07:00 - 22:00

Delovni dnevi: vsi dnevi

Tovarniška nastavitvev zagotavlja, da robotska kosilnica začne kositi ob 07:00. Kosilnica je parkirana v polnilni postaji od 19:00 in počiva, dokler ne začne znova kositi ob 07:00.

Če je nastavitvev časovnika razdeljena na dve delovni obdobji, se lahko obdobje pripravljenosti razdeli na več obdobji. Najkrajši čas pripravljenosti mora biti skladen s podatki v tabeli Čas pripravljenosti.

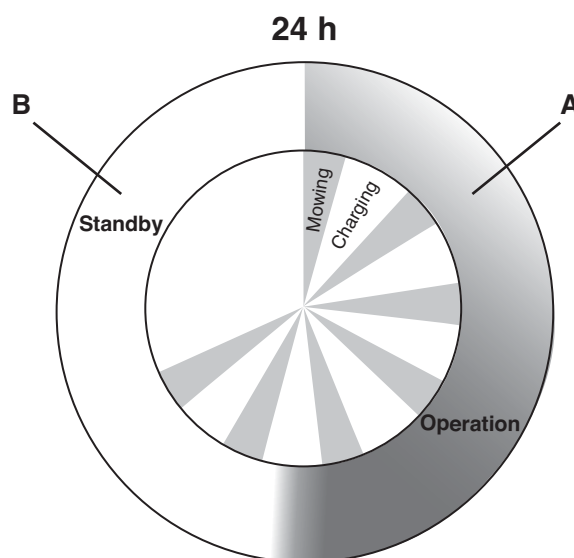

R40Li

Delovanje **A = Max 12 h**

Polnjenje/v pripravljenosti **B = Min 12 h**

4. UPORABA

2. primer

Čas, uporabljen v tem primeru, velja za kosilnico GARDENA R40Li, vendar je načelo delovanja enako kot pri drugih modelih.

Delovno obdobje 1: 06:00 - 16:00

Delovno obdobje 2: 20:00 - 23:00

Delovni dnevi: vsi dnevi

Robotska kosilnica bo delovala od 06:00 do 16:00. Ponovno bo začela kositi ob 20:00, vendar se bo zaustavila ob 22:00 in počivala, dokler ne začne ponovno kositi ob 06:00.

Ure so približne in so odvisne od kakovosti trave, ostrine rezil in starosti baterije.

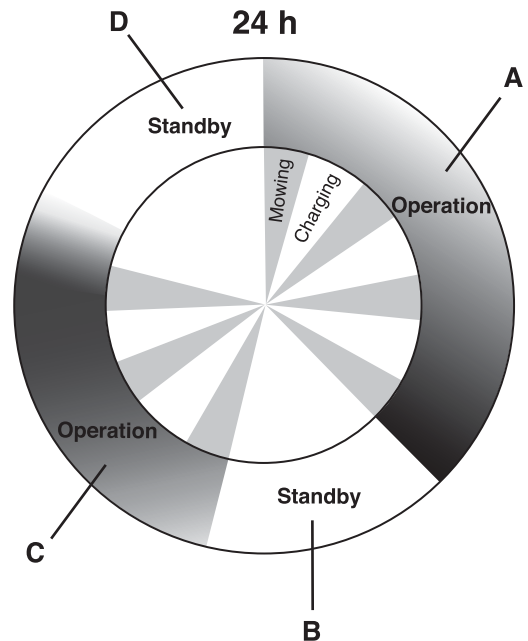

4.3 Zagon

1. Glavno stikalo postavite v položaj 1.
2. Pritisnite gumb **STOP** in odprite pokrov kontrolne plošče.
3. Vnesite PIN kodo.
4. Pritisnite gumb **START**.
5. Zaprite pokrov v 10 sekundah.

Če je robotska kosilnica parkirana v polnilno postajo, jo bo zapustila samo, ko je baterija povsem napolnjena in je časovnik nastavljen tako, da omogoča delovanje kosilnice.

Preden se disk z rezili začne vrteti, kosilnica v dveh sekundah petkrat zapiska.

4.4 Ustavitev

1. Pritisnite gumb **STOP**.

Robotska kosilnica se ustavi, motor za rezila se ustavi in odpre se pokrov kontrolne plošče.

R40Li

Delovanje **A + C = Max 12 h**

Polnjenje/v pripravljenosti **B + D = Min 12 h**

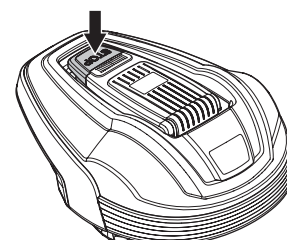
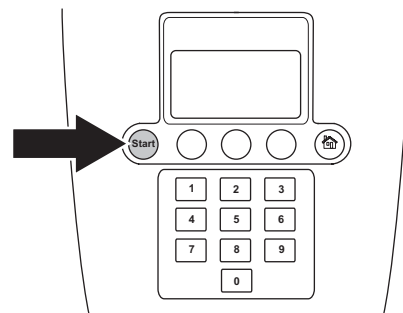

4. UPORABA

4.5 Izklop

1. Pritisnite gumb **STOP**.
2. Glavno stikalo preklopite v položaj *0*.

Če je treba izvesti vzdrževalna dela ali če morate kosilnico premakniti iz delovnega območja, robotsko kosilnico vedno izklopite z glavnim stikalom.

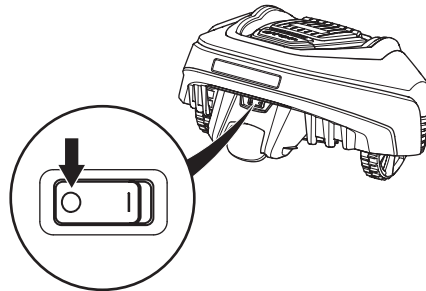

4.6 Prilagajanje višine reza

Višino reza je mogoče nastaviti na vrednosti od MIN (2 cm) do MAX (5 cm).

Nastavitev višine reza:

1. Pritisnite gumb **STOP**, da izklopite kosilnico in odprete pokrov.
2. Obrnite gumb za nastavitev višine v ustrezen položaj. Izbrani položaj je označen na oranžnem stolpcu, ki ga lahko vidite pod steklom poleg gumba.
 - Če želite povečati višino reza, obrnite gumb v nasprotni smeri urnega kazalca.
 - Če želite znižati višino reza, ga obrnite v smeri urnega kazalca.

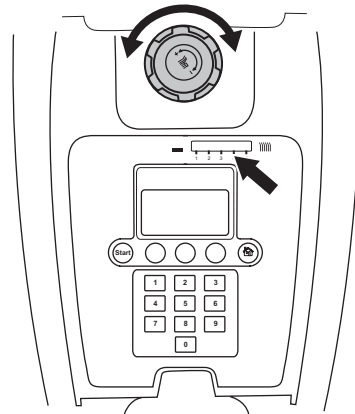

POMEMBNE INFORMACIJE

V prvem tednu po novi inštalaciji morate višino reza nastaviti na MAX, da preprečite poškodbe kabla za zanko. Nato lahko višino reza postopoma znižate vsak drugi teden, dokler ne dosežete zelene višine reza.

5. KONTROLNA PLOŠČA

5. Kontrolna plošča

Vsi ukazi in nastavitve za robotsko kosilnico GARDENA se izvajajo prek kontrolne plošče. Dostop do funkcij je mogoč preko različnih menijev.

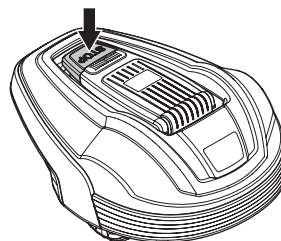

Kontrolno ploščo sestavljata zaslon in tipkovnica. Vsi podatki so prikazani na zaslonu, vsi vnosi pa se izvajajo z gumbi na tipkovnici.

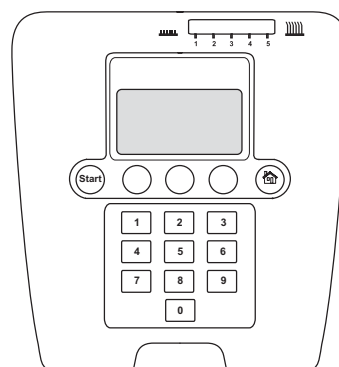

Ko pritisnete gumb za ustavitev in odprete pokrov, se na zaslonu prikažejo ura, izbran način delovanja, število ur košnje, stanje akumulatorja in nastavev časovnika.

- Ura prikazuje trenutni čas.
- Datum prikazuje trenutni dan.
- Število ur delovanja prikazuje število ur delovanja robotske kosilnice od dneva izdelave. Čas, ki ga je robotska kosilnica porabila za košnjo ali iskanje polnilne postaje, se šteje v ure delovanja.
- *AUTO*, *MAN* ali *DOMOV* označuje izbrani način delovanja. Glejte poglavje 5.1 *Izbira načina delovanja*
- Stanje baterije prikazuje stanje napolnjenosti baterije.
- Ko je robotska kosilnica v načinu delovanja ECO, je na zaslonu prikazana oznaka ECO.
- Ikona za uro se prikaže, ko je nastavljen časovnik. Črn simbol ure označuje čas, ko robotski kosilnici košnja ni dovoljena zaradi nastavev časovnika.
- *MENI* označuje, da lahko glavni meni odprete, če pritisnete večnamenski gumb pod tem besedilom.

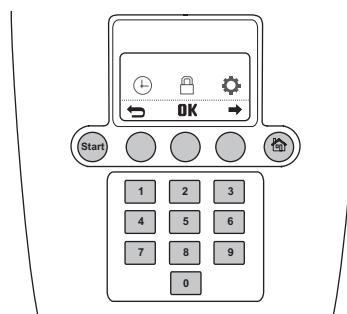
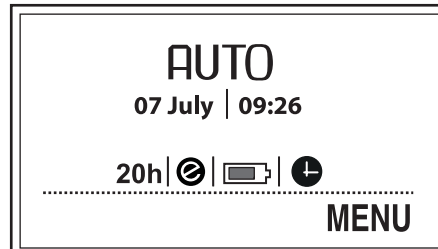

Tipkovnico sestavljajo štiri skupine gumbov: gumb za izbiro delovanja, večnamenski gumbi, številke in gumb za zagon.

5. KONTROLNA PLOŠČA

5.1 Izbira načina delovanja

Gumb za izbiro načina delovanja je označen z ikono hiše. Ko ga pritisnete, se na zaslonu prikaže izbrani način delovanja. Če ga večkrat pritisnete, lahko izbirate med tremi različnimi načini delovanja.

1. **DOMOV:**

Robotsko kosilnico napoti k polnilni postaji. Tam bo ostala, dokler ne izberete drugega načina delovanja. V oknu delovanja je prikazana beseda *Domov*. Ko je baterija povsem napolnjena, robotska kosilnica ostane parkirana v polnilni postaji. Robotska kosilnica bo najprej zapustila polnilno postajo in začela znova kositi, ko spremenite izbiro delovanja na možnost AUTO.

Nastavitev Domov se uporablja tudi po novi inštalaciji ali spremembah obstoječe inštalacije, ko se preizkusi, ali lahko kosilnica sledi vodilnemu kابلu in se združi s polnilno postajo. Glejte razdelek 3.9 *Preizkus združitve s polnilno postajo*.

2. **AUTO:**

To je standardni, samodejni način delovanja, v katerem robotska kosilnica kosi in se polni samodejno.

3. **MAN:**

Pri košnji sekundarnih območij (gl. 3.4 *Namestitvev omejevalne zanke*) morate uporabiti nastavitev *MAN* (ročno).

Če izberete *MAN* in se kosilnica zažene, ko je na zelenici, bo kosila do izpraznitve baterije. Nato se bo ustavila in prikazalo se bo sporočilo »*Potrebno ročno polnjenje*«. Morali jo boste nesti do polnilne postaje in jo ročno zagnati, ko se baterija napolni.

Če se robotska kosilnica polni v načinu *MAN*, se bo popolnoma napolnila, nato pa se bo premaknila iz polnilne postaje za približno 20 cm in se ustavila. To pomeni, da je napolnjena in pripravljena na košnjo.

Če je po polnjenju treba pokositi glavno delovno območje, morate kosilnico prestaviti v samodejni način delovanja (Auto), preden jo postavite v polnilno postajo.

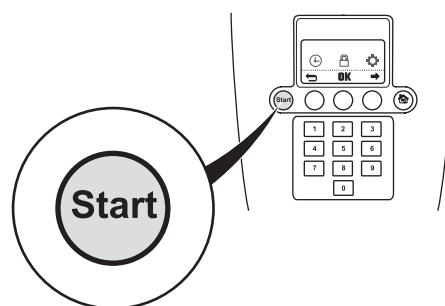
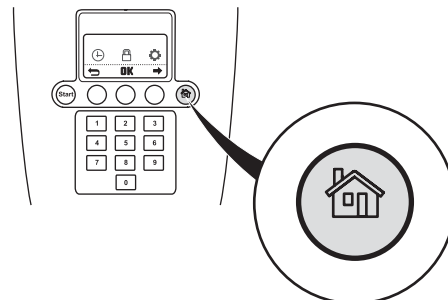

POMEMBNE INFORMACIJE

Pred zapiranjem pokrova vedno pritisnite gumb **START**, da zaženete robotsko kosilnico. Če gumba **START** ne pritisnete, se zasliši pisk sporočila in robotska kosilnica se ne bo zagnala.

5. KONTROLNA PLOŠČA

5.2 Večnamenski gumbi

Trije večnamenski gumbi se uporabljajo za izbiranje funkcij, posamezne funkcije pa so odvisne od položaja v strukturi menijev. Funkcija gumba je prikazana povsem na dnu zaslona.

Primer: Če ste v glavnem meniju, se lahko z levim gumbom pomaknete nazaj, s srednjim potrdite izbiro, z desnim pa se pomikate po meniju.

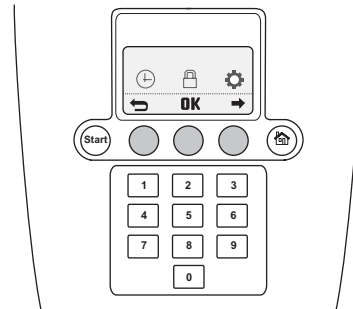

5.3 Številke

S številčnimi tipkami vnesete na primer PIN kodo in čas.

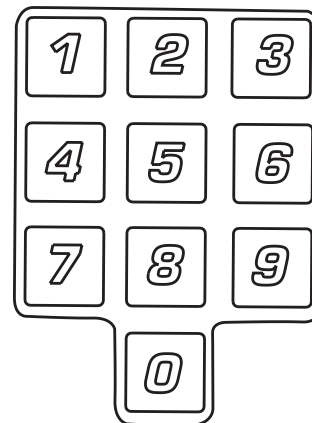

5.4 Glavno stikalo

Za zagon robotske kosilnice preklpite glavno stikalo v položaj 1.

Če robotske kosilnice ne uporabljate ali če opravljate vzdrževalna dela na disku z rezili, postavite glavno stikalo v položaj 0.

Ko je glavno stikalo v položaju 0, motorjev robotske kosilnice ni mogoče zagnati.

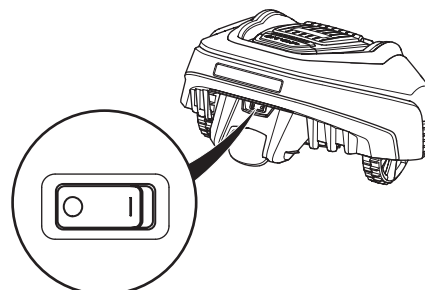

6. FUNKCIJE MENIJA

6. Funkcije menija

6.1 Glavni meni

Glavni meni robotske kosilnice GARDENA R38Li, R40Li, R45Li, R50Li zajema tri možnosti:

- Časovnik
- Varnost
- Nastavitve

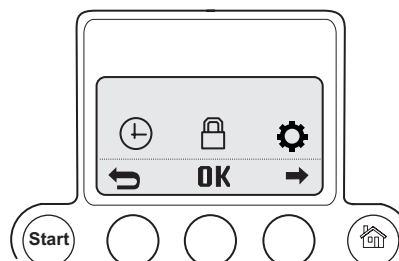

Glavni meni robotske kosilnice GARDENA R70Li/R80Li zajema štiri možnosti:

- Časovnik
- Inštalacija
- Varnost
- Nastavitve

Vsaka možnost zajema več podmenijev. Prek njih lahko dostopate do vseh funkcij za nastavitve robotske kosilnice.

Brskanje med meniji

Po glavnem meniju in podmenijih se premikate z večnamenskimi gumbi. Vrednosti in čas vnašate s številčnimi tipkami, izbiro pa potrdite z večnamenskim gumbom, ki je označen z V redu. Če se želite premakniti en korak nazaj v meniju, pritisnite večnamenski gumb s **puščico nazaj** ali pa dve sekundi držite gumb za izbiro, da se premaknete neposredno nazaj v glavni meni.

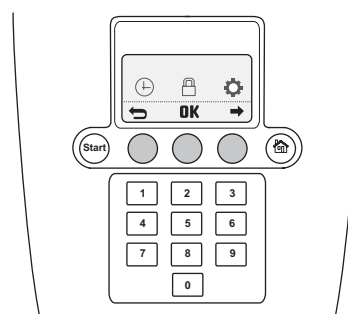

Podmeniji

Nekateri podmeniji vsebujejo možnosti, ki so na levi strani obkljukane. To pomeni, da so te možnosti izbrane. Potrditveno polje označite ali počistite s pritiskom gumba V redu.

V nekaterih podmenijih se na desni strani določenih vrstic prikazujejo informacije. Te informacije opredeljujejo vrsto izbora ob določenih funkcijah.

6. FUNKCIJE MENIJA

6.2 Struktura menija

GARDENA R38Li, R40Li, R45Li, R50Li

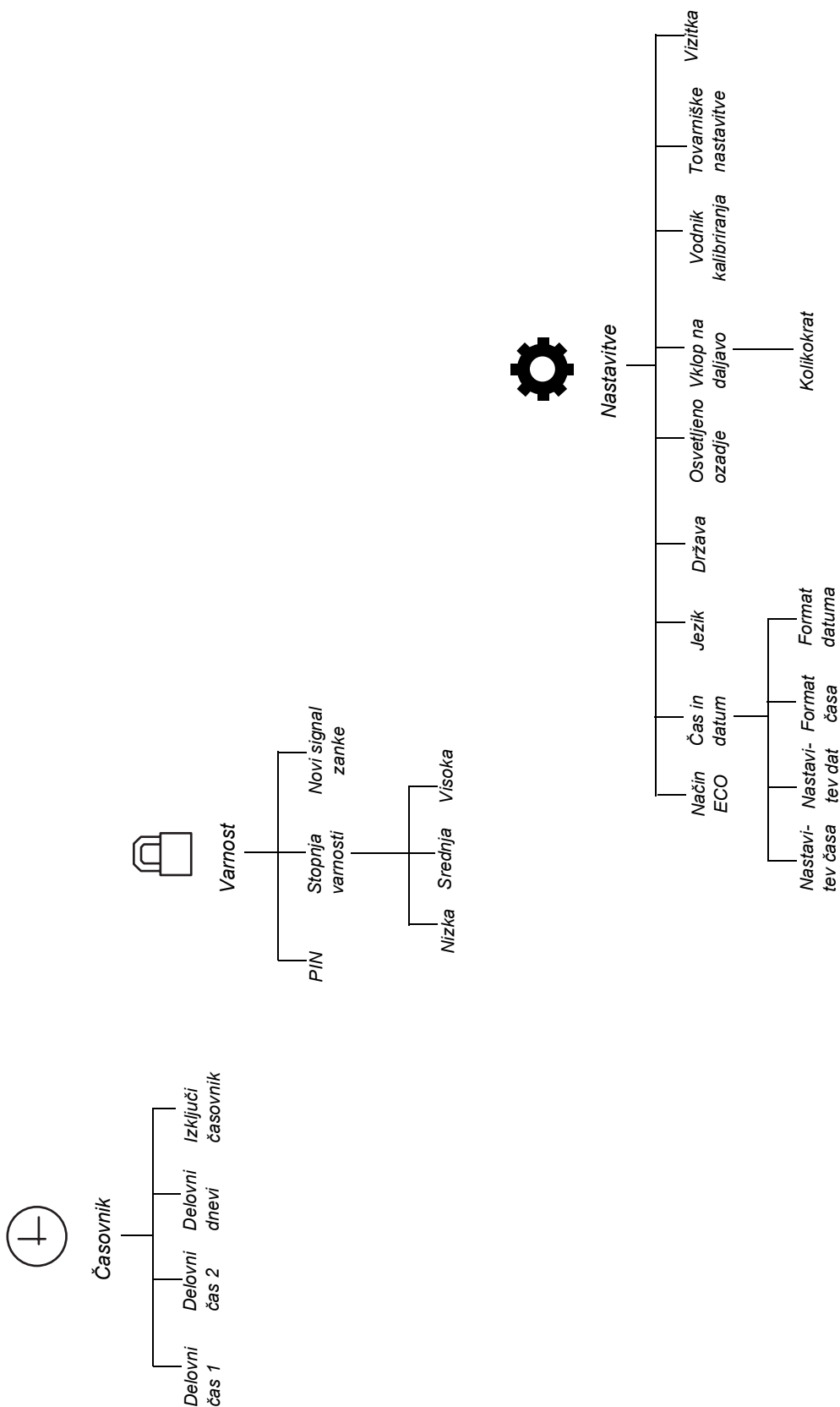

6. FUNKCIJE MENIJA

6.3 Časovnik

Za najboljši rezultat košnje trave ne smete kositi prepogosto. Zato je pomembno, da se, če je delovno območje manjše od površine, ki bi jo lahko kosilnica pokosila brez vmesnega polnjenja baterije, omeji čas delovanja z nastavitvami funkcije časovnika. Če robotski kosilnici omogočite, da kosi preveč, je lahko zelenica videti steptana. Poleg tega lahko pride do nepotrebne obrabe.

Funkcija časovnika je tudi idealen način nadzora, kdaj robotska kosilnica ne sme kositi, na primer ko se na vrtu igrajo otroci.

Tovarniška nastavitve za časovnik je 07:00–23:00 (07:00–22:00 pri kosilnici GARDENA R38Li, R40Li, R45Li, R50Li) in omogoča košnjo vsak dan v tednu. Ta nastavitve je primerna za navedeno največje delovno območje.

Ob nastavitvi časovnika upoštevajte da robotska kosilnica kosi približno navedeno število kvadratnih metrov na uro in dan, navedeno v tabeli Delovna zmogljivost.

V spodnji tabeli so so navedene različne predlagane nastavitve časovnika glede na velikosti vrtov. Tabela lahko uporabite za nastavitve delovnega časa.

Navedeni časi so referenčne vrednosti, ki jih je morda treba nastaviti glede na vrt. Tabela uporabljajte tako:

1. Poiščite delovno območje, ki je najbolj podobno območju vrta.
2. Izberite ustrezno število delovnih dni na teden (za nekatera delovna je morda potrebnih 7 dni).
3. Delovni čas na dan označuje število ur, ki jih bo lahko robotska kosilnica opravila v izbranem številu delovnih dni.
4. Priporočen časovni interval označuje časovni interval, ki ustreza zahtevanemu delovnemu času na dan.

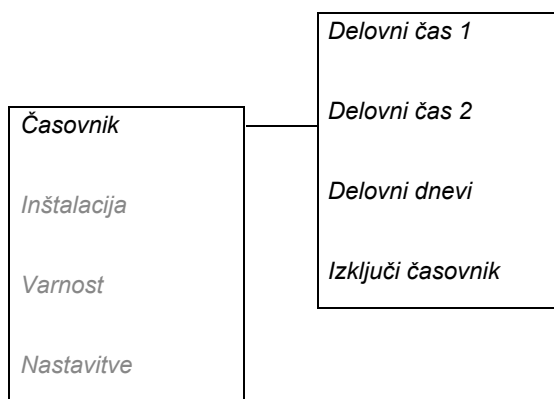

Ta tabela velja za GARDENA R38Li			
Delovno območje	Delovni dnevi na teden	Delovni čas na dan	Predlagani čas, časovni interval
100 m ²	5	4,5h	07:00 - 11:30
	7	3,5h	07:00 - 10:30
200 m ²	5	9h	07:00 - 16:00
	7	6,5h	07:00 - 13:30
300 m ²	6	11h	07:00 - 18:00
	7	9,5h	07:00 - 16:30
380 m ²	7	12h	07:00 - 19:00

6. FUNKCIJE MENIJA

Ta tabela velja za GARDENA R40Li

Delovno območje	Delovni dnevi na teden	Delovni čas na dan	Predlagani čas, časovni interval
100 m ²	5	4,5h	07:00 - 11:30
	7	3h	07:00 - 10:00
200 m ²	5	8,5h	07:00 - 15:30
	7	6h	07:00 - 13:00
300 m ²	6	10,5h	07:00 - 17:30
	7	9h	07:00 - 16:00
400 m ²	7	12h	07:00 - 19:00

Ta tabela velja za GARDENA R45Li

Delovno območje	Delovni dnevi na teden	Delovni čas na dan	Predlagani čas, časovni interval
100 m ²	5	4h	07:00 - 11:00
	7	2,5h	07:00 - 09:30
200 m ²	5	7,5h	07:00 - 14:30
	7	5,5h	07:00 - 12:30
300 m ²	5	11h	07:00 - 18:00
	7	8h	07:00 - 15:00
400 m ²	7	10,5h	07:00 - 17:30
450 m ²	7	12h	07:00 - 19:00

Ta tabela velja za GARDENA R50Li

Delovno območje	Delovni dnevi na teden	Delovni čas na dan	Predlagani čas, časovni interval
100 m ²	5	3,5h	07:00 - 10:30
	7	2,5h	07:00 - 09:30
200 m ²	5	7h	07:00 - 14:00
	7	5h	07:00 - 12:00
300 m ²	5	10h	07:00 - 17:00
	7	7h	07:00 - 14:00
400 m ²	6	11h	07:00 - 18:00
	7	9,5h	07:00 - 16:30
500 m ²	7	12h	07:00 - 19:00

6. FUNKCIJE MENIJA

Ta tabela velja za GARDENA R70Li			
Delovno območje	Delovni dnevi na teden	Delovni čas na dan	Predlagani čas, časovni interval
100 m ²	5	3h	07:00 - 10:00
	7	2,5h	07:00 - 09:30
200 m ²	5	6,5h	07:00 - 13:30
	7	4,5h	07:00 - 11:30
400 m ²	5	13h	07:00 - 20:00
	7	9h	07:00 - 16:00
600 m ²	6	16h	07:00 - 23:00
	7	13,5h	07:00 - 20:30
700 m ²	7	16h	07:00 - 23:00

Ta tabela velja za GARDENA R80Li			
Delovno območje	Delovni dnevi na teden	Delovni čas na dan	Predlagani čas, časovni interval
100 m ²	5	3h	07:00 - 10:00
	7	2h	07:00 - 09:00
200 m ²	5	5,5h	07:00 - 12:30
	7	4h	07:00 - 11:00
400 m ²	5	11,5h	07:00 - 18:30
	7	8h	07:00 - 15:00
600 m ²	6	14h	07:00 - 21:00
	7	12h	07:00 - 19:00
800 m ²	7	16h	07:00 - 23:00

- **Delovni čas 1**
za nastavitev časa začetka in konca za delovni čas 1. Vnesite zeleni čas v urah in minutah ter pritisnite **V redu**, da ga potrdite.
- **Delovni čas 2**
za nastavitev časa začetka in konca za delovni čas 2. Vnesite zeleni čas v urah in minutah ter pritisnite **V redu**, da ga potrdite.
- **Delovni dnevi**
za izbiro dni, ko mora kosilnica delovati. Robotska kosilnica bo delovala tiste dni, ki jih boste obkljukali.
- **Ponastavi časovnik**
ponastavi vrednosti na tovarniške nastavitve.

Če želite izključiti Delovni čas 1 ali Delovni čas 2, vnesite 00:00–00:00, da ponastavite časovnik na --:-- --:--.

Ko so nastavitve časovnika nastavljene, je na začetni strani prikazan simbol ure. Črn simbol ure označuje

6. FUNKCIJE MENIJA

čas, ko robotski kosilnici košnja ni dovoljena zaradi nastavitve časovnika.

Robotska kosilnica ima vgrajeno obdobje počitka vsaj 8 ur na dan (kosilnica GARDENA R38Li, R40Li, R45Li, R50Li 12 ur). V tem času je kosilnica parkirana v polnilni postaji. Glejte razdelek 4.2 *Uporaba časovnika*.

6.4 Inštalacija, R70Li, R80Li

V tem delu glavnega menija so na voljo naslednje nastavitve.

- **Vodilna širina**
za izbiro razdalje, ki predstavlja, kako daleč od vodilnega kabla se kosilnica lahko odmakne, ko mu sledi stran od polnilne postaje ali proti njej.
- **Vklop na daljavo 1**
za nadzor robotske kosilnice, da lažje doseže oddaljene dele vrta.
- **Vklop na daljavo 2**
za nadzor robotske kosilnice, da lažje doseže oddaljene dele vrta.
- **Test**
če preverjanje zgornjih nastavitvev.
- **Vožnja čez zanko**
za nastavitve razdalje čez omejevalno zanko, ki jo lahko robotska kosilnica prekorači, preden se obrne nazaj.

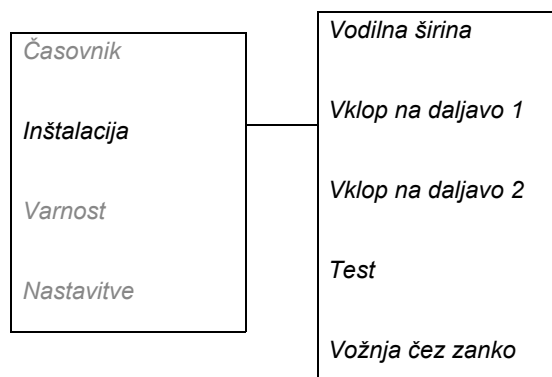

Več informacij o nastavitvah za vrt najdete v poglavju 7. *Primeri vrtov*.

Vodilna širina

Vodilna širina določa, kako daleč od vodilnega kabla se kosilnica lahko premakne, ko mu sledi stran od polnilne postaje ali proti njej. Območje okoli kabla, po katerem se robotska kosilnica nato premika, se imenuje koridor.

Robotska kosilnica ima privzeto nastavitve za srednje široke koridorje. Za zmanjšanje možnosti kolesnic priporočamo, da izberete širok koridor, če delovno območje to omogoča.

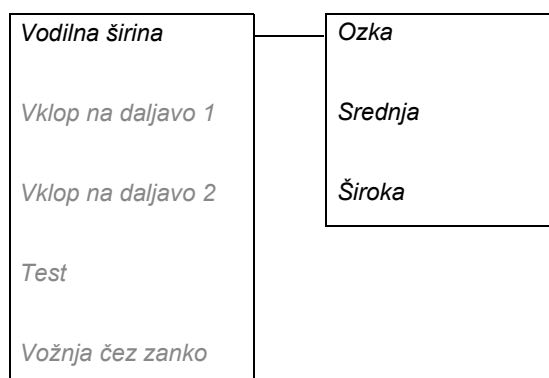

POMEMBNE INFORMACIJE

Koridor mora biti vedno čim širši. Ozko nastavitve uporabite samo, če za delovno območje ne morete izbrati nobene druge nastavitve.

6. FUNKCIJE MENIJA

Široka

Pri širokem koridorju robotska kosilnica kosi pri bolj različnih razdaljah od vodilnega kabla.

Če imate odprt vrt brez ozkih prehodov, izberite širok koridor, da zmanjšate možnost kolesnic.

Srednja

Pri srednje širokem koridorju se razdalja med robotsko kosilnico in vodilnim kablom tudi spreminja, vendar ne tako močno, kot pri širokem koridorju.

Pri srednje širokem koridorju se razdalja med robotsko kosilnico in vodilnim kablom tudi spreminja, vendar ne tako močno, kot pri širokem koridorju.

Ozka

Pri ozkem koridorju se robotska kosilnica premika zgolj nad vodilnim kablom.

Ozek koridor običajno ni priporočljiv, vendar pa je za vrt z enim ali več ozkimi prehodi včasih edina izbira. Pri ozkem koridorju je večja verjetnost, da se v bližini vodilnega kabla oblikujejo kolesnice.

POMEMBNE INFORMACIJE

Razdalja med robotsko kosilnico in vodilnim kablom je odvisna od razporeditve delovnega območja. S funkcijo Test V zagotovite, da se na vrtu uporablja nastavev širokega koridorja.

Vklop na daljavo 1

Ena od pomembnih funkcij vodilnega kabla je, da po potrebi usmerja robotsko kosilnico na dele vrta, ki so težko dostopni. Ta funkcija je še posebej uporabna na vrtovih, kjer sta sprednji in zadnji del povezana z ozkim prehodom, kamor ni mogoče namestiti polnilne postaje.

Ko je ta funkcija vključena (ko ni izbrana možnost *Nikoli*), bo kosilnica sledila vodilnemu kablom od polnilne postaje do oddaljenega območja in začela kositi tam.

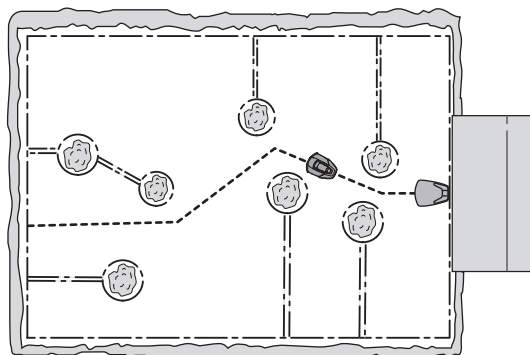
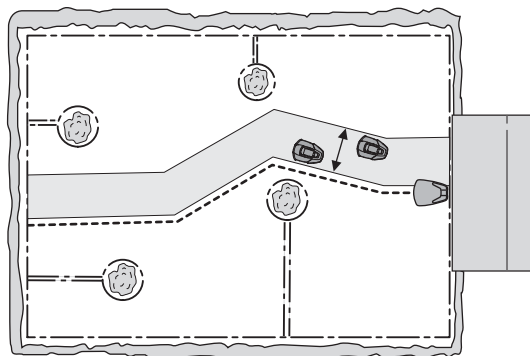

6. FUNKCIJE MENIJA

Kolikokrat

Vrednost, kolikokrat mora robotska kosilnica slediti vodilnemu kablu od polnilne postaje, je izbrana kot delež skupne vrednosti, kolikokrat mora zapustiti polnilno postajo. V vseh drugih primerih robotska kosilnica zapusti polnilno postajo na običajen način in začne kositi.

Na izbiro imate pet možnosti;

- Nikoli (0 %)
- Redko (pribl. 20 %)
- Srednje pogosto (pribl. 50 %)
- Pogosto (pribl. 80 %)
- Vedno (100 %)

Izberite odstotno vrednost, ki ustreza velikosti oddaljenega območja v primerjavi s celotnim delovnim območjem. Če je oddaljeno območje na primer za več kot polovico manjše od celotnega delovnega območja, morate izbrati možnost *Redko*. Če je oddaljeno območje na primer za polovico manjše od delovnega območja, morate izbrati možnost *Srednje pogosto*. Primerjajte s primeri v razdelku 7. *Primeri vrtov*.

Privzeta nastavitev je *Redko*.

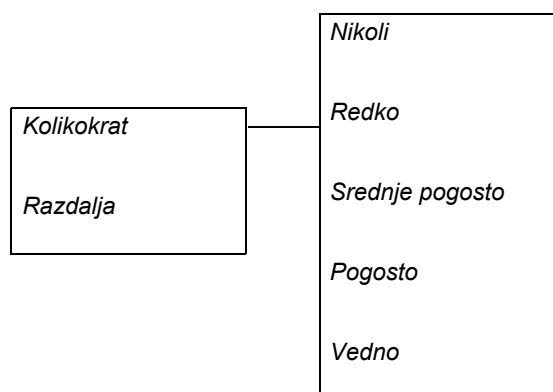

Razdalja

Vnesite razdaljo v metrih ob vodilnem kablu od polnilne postaje do oddaljenega območja, kjer robotska kosilnica začne kositi. Nasveti. S funkcijo *Test IZ* določite, kako daleč je do oddaljenega območja. Razdalja v metrih je prikazana na zaslonu robotske kosilnice.

Vklop na daljavo 2

Če je delovno območje sestavljeno iz dveh oddaljenih območij, morate vodilni kabel namestiti tako, da doseže obe območji. Možnosti *Vklop na daljavo 1* in *Vklop na daljavo 2* lahko kombinirate, tako da usmerite robotsko kosilnico na obe območji.

Nastavitve za možnosti *Kolikokrat* in *Razdalja* se izvedejo na isti način kot pri *Vklopu na daljavo 1*.

Privzeta nastavitev je *Nikoli*.

Skupna številka za *Kolikokrat* ne more presegati 100 %. Če je na primer za *Vklop na daljavo 1* izbrana možnost *Pogosto*, lahko za *Vklop na daljavo 2* izberete le možnost *Nikoli* ali *Redko*.

Širina vodila je enaka pri možnostih *Vklop na daljavo 1* in *Vklop na daljavo 2*. V tem načinu predstavlja najožji prehod vzdolž vodilnega kabla, ki omejuje največjo širino vodila.

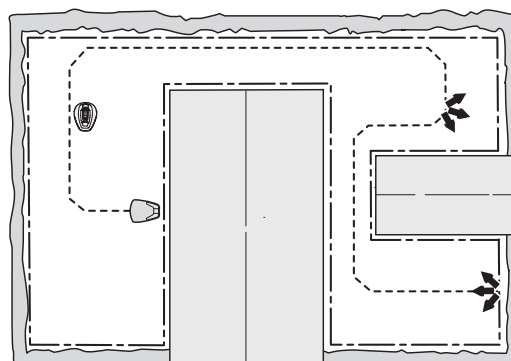

6. FUNKCIJE MENIJA

Test

V meniju *Test* lahko preizkusite nastavitve za *Vklop na daljavo 1* in *Vklop na daljavo 2* in ali je izbrana *vodilna širina* primerna za vrt.

Test IZ

Funkcija *Test IZ* se uporablja za testiranje, ali *vodilna širina* ustreza inštalaciji, in za izračun razdalje med polnilno postajo in oddaljenim območjem.

Za preizkušanje nastavitve možnosti *Vklop na daljavo 1*:

Priključite robotsko kosilnico v polnilno postajo in izberite *Test IZ – Vklop na daljavo 1*. Kosilnica bo takoj zapustila polnilno postajo in sledila vodilnemu kablu; po določeni razdalji bo začela kositi.

Če je na vrtu prehod, skozi katerega kosilnica ne more, morate spremeniti nastavitve v meniju *Vodilna širina* s *Širok* na *Srednje širok*. Po potrebi lahko nastavitve spremenite tudi na *Ozek*. Ozko širino koridorja uporabite le, če nobena druga nastavitve ni primerna. Če aktivirate funkcijo *Test IZ*, se kosilnica premakne na največjo možno razdaljo od kabla, ki jo dovoljuje izbrana vodilna širina.

Slika prikazuje, kako se robotska kosilnica premika skozi prehod, ko možnost *Širina vodila* nastavite na *Srednja* in ne *Široka*.

Merjenje razdalje od polnilne postaje do oddaljenih območij:

Vnesite razdaljo, za katero ste prepričani, da presega dejansko razdaljo. Največja razdalja, ki jo lahko vnesete, je 100 metrov. Parkirajte robotsko kosilnico v polnilno postajo in izberite *Test IZ*. Robotska kosilnica bo takoj zapustila polnilno postajo. Razdalja v metrih bo prikazana na zaslonu kosilnice med njenim delovanjem. Ustavite robotsko kosilnico v želenem položaju in si zabeležite razdaljo. Vnesite zabeleženo številko v metrih v polje *Razdalja*.

Če je aktivirana možnost *Vklop na daljavo 2*, tj. če je bila za *Kolikokrat* izbrana možnost, ki ni *Nikoli*, morate prav tako preveriti te nastavitve. Preizkus za *Vklop na daljavo 2* je bil izveden na enak način kot za *Vklop na daljavo 1*.

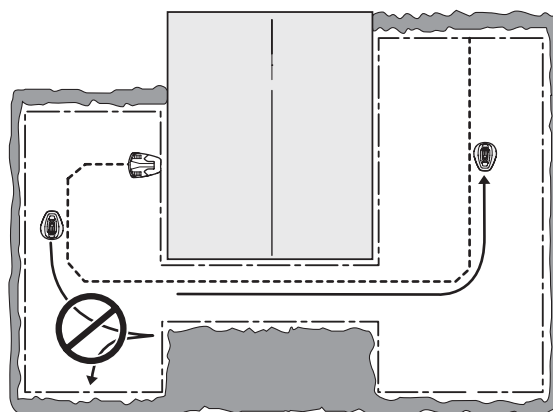

6. FUNKCIJE MENIJA

Test V

Funkcija *Test V* omogoča preizkus kakovosti priklopa robotske kosilnice na polnilno postajo.

Funkcijo *Test V* lahko uporabite šele po zagonu funkcije *Test IZ*.

Če izberete to funkcijo, začne robotska kosilnica slediti vodilnemu kablu proti polnilni postaji in se združi z njo. Preizkus je uspešno opravljen le, če se kosilnica združi s polnilno postajo v prvem poskusu. Če se kosilnica ne more združiti v prvem poskusu, bo samodejno ponovno poskusila. Inštalacija ni uspešno opravljena, če se robotska kosilnica ne združi s polnilno postajo v prvem poskusu.

Vožnja čez zanko

Sprednji del kosilnice vedno zapelje določeno razdaljo čez omejevalno zanko, preden se ustavi in preklopi na gibanje nazaj. Privzeta razdalja je 25 cm, vendar jo lahko po potrebi spremenite. Najmanjša razdalja je 25 cm, največja razdalja je 30 cm. Ne pozabite, da je razdalja navedena le v približkih, zato jo dojemajte le kot referenčno vrednost. Dejanska prevožena razdalja robotske kosilnice ob omejevalni zanki se lahko razlikuje.

Določite število centimetrov, ki naj jih robotska kosilnica prevozi prek omejevalne zanke, in pritisnite **V redu**.

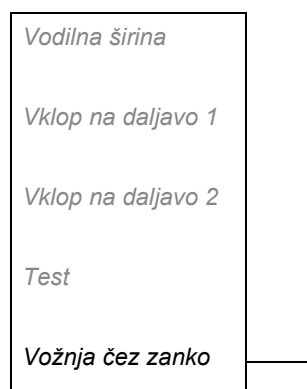

6.5 Varnost

V tem meniju lahko izberete nastavitve v zvezi z varnostjo in povezavo med kosilnico ter polnilno postajo.

Spremeni PIN kodo

Vnesite novo PIN kodo in pritisnite **V redu**. Še enkrat vnesite isto kodo in jo potrdite z gumbom **V redu**. Ko spremenite PIN kodo, se na zaslonu za trenutek prikaže sporočilo, da je bila PIN koda spremenjena.

Novo PIN kodo si zapišite na temu namenjeno mesto v razdelku *Beležke*.

Stopnja varnosti

Izbirate lahko med tremi varnostnimi stopnjami – nizko, srednjo in visoko. Nizka in srednja stopnja ne dovolita dostopa do robotske kosilnice, če je PIN koda neznan. Visoka stopnja varnosti vključuje tudi opozorilni pisk, če po določenem časovnem obdobju ne vnesete pravilne PIN kode.

Če želite onemogočiti robotsko kosilnico, pritisnite gumb za zaustavitev in glavno stikalo preklopite v položaj 0.

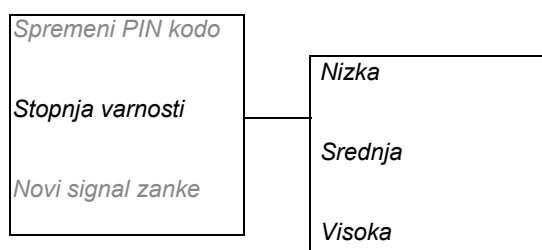
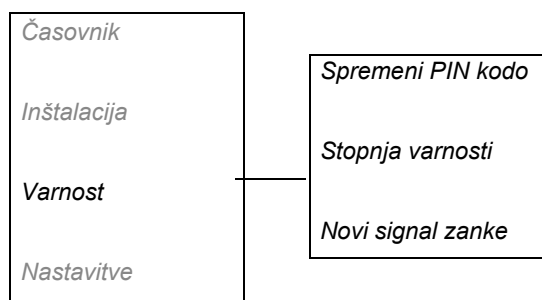

6. FUNKCIJE MENIJA

Funkcija	Nizka	Srednja	Visoka
Časovna ključavnica	X	X	X
Zahteva za PIN		X	X
Alarm			X

Časovna ključavnica

Ta funkcija preprečuje zagon robotske kosilnice po 30 dneh, ne da bi prej vnesli pravilno PIN kodo. Po 30 dneh robotska kosilnica kosi kot običajno, vendar se prikaže sporočilo *Vnesi PIN kodo*, ko odprete pokrov. Znova vnesite kodo in pritisnite **V redu**.

Zahteva za PIN

Ta funkcija določa, da robotska kosilnica zahteva PIN kodo, ko preklopite glavno stikalo v položaj 1 in odprete pokrov. Če želite uporabljati robotsko kosilnico, morate vnesti pravilno PIN kodo.

Če petkrat zapored vnesete napačno PIN kodo, se robotska kosilnica za nekaj časa zablokira. Čas blokade se podaljša za vsak nadaljnji napačni vnos.

Alarm

Ta funkcija določa, da se sproži alarm, če PIN kodo ne vnesete v 10 sekundah po pritisku gumba **STOP** oziroma če iz katerega koli razloga dvignete kosilnico. Tiktakanje pomeni, da morate vnesti PIN kodo, če ne želite sprožiti alarma. Alarm lahko kadar koli izklopite tako, da vnesete pravilno PIN kodo.

Novi signal zanke

Signal zanke se naključno izbere, da se ustvari enolična povezava med robotsko kosilnico in polnilno postajo. V redkih primerih je morda treba ustvariti nov signal, na primer ko imata dve sosednji inštalaciji zelo podobnega.

- Postavite robotsko kosilnico v polnilno postajo.
- Izberite *Nov signal zanke* v meniju in pritisnite **V redu**.



6. FUNKCIJE MENIJA

6.6 Nastavitve

ECO

Ta funkcija samodejno izključi signal zanke pri omejevalni zanki, vodilnih kabljev in polnilni postaji, ko robotska kosilnica ne kosi, to je takrat, ko se kosilnica polni ali ko ne sme kositi zaradi nastavitve časovnika.

Nastavitev ECO je primerna za uporabo tam, kjer je še druga brezžična oprema, ki ni združljiva z robotsko kosilnico, npr. določene vrste garažnih vrat.

Ko je signal zanke izklopljen zaradi ECO načina, je indikatorna lučka v polnilni postaji zelena. Ko je indikatorna lučka zelena, je robotsko kosilnico možno zagnati samo v polnilni postaji, ne pa tudi zunaj na delovnem območju.

V ECO načinu je zelo pomembno, da najprej vedno pritisnete gumb **STOP**, preden robotsko kosilnico odstranite iz polnilne postaje. V nasprotnem primeru v ECO načinu ni mogoče zagnati robotske kosilnice. Če ste kosilnico pomotoma odstranili, ne da bi prej pritisnili gumba **STOP**, morate kosilnico postaviti nazaj v polnilno postajo in pritisniti gumb **STOP**. Samo tako lahko robotsko kosilnico zaženete znotraj delovnega območja.

Način ECO

Čas in datum

Jezik

Država

Osvetljeno ozadje

Vklop na daljavo

Vodnik kalibriranja

*Tovarniške
nastavitve*

Vizitka

POMEMBNE INFORMACIJE

Preden robotsko kosilnico vzamete iz polnilne postaje, vedno pritisnite gumb STOP. V nasprotnem primeru se robotska kosilnica v ECO načinu znotraj delovnega območja ne bo zagnala.

Izberite Vklopi ECO mode in pritisnite **OK** ter tako aktivirajte način ECO.

6. FUNKCIJE MENIJA

Čas in datum

S to funkcijo lahko nastavite trenutni čas in želeno obliko zapisa časa robotske kosilnice.

Čas

Vnesite pravi čas in pritisnite V redu za izhod.

Format časa

Postavite kazalko na želeno obliko zapisa časa: 12h 24h. Pritisnite V redu za izhod.

Datum

Vnesite pravi datum in pritisnite V redu za izhod.

Format datuma

Postavite kazalko na želeno obliko zapisa datuma:

LLLLMMDD (leto-mesec-dan)

MMDDL LLL (mesec-dan-leto)

DDMML LLL (dan-mesec-leto).

Za izhod pritisnite V redu.



Jezik

S to funkcijo nastavite jezik.

Če želite izbrati jezik: postavite kazalko na Jezik in pritisnite **V redu**. Postavite kazalko na želeni jezik in pritisnite **V redu**.

Država

S to funkcijo lahko izberete, v kateri državi bo robotska kosilnica delovala.

Postavite kazalec na zahtevano državo in pritisnite OK.

Osvetljeno ozadje, R38Li, R40Li, R45Li, R50Li

Če želite videti, kje na delovnem območju je robotska kosilnica ponoči, je mogoče vklopiti osvetlitev ozadja zaslona, ko kosilnica deluje.

1. Izberite *Osvetljeno ozadje, R38Li, R40Li, R45Li, R50Li* v meniju in pritisnite **V redu**.
2. Izberite eno od teh možnosti:
Samodejno: zaslon je osvetljen eno minuto po zadnjem pritisku tipke.
Sveti: zaslon je osvetljen ves čas delovanja robotske kosilnice. Zaslon ni osvetljen, ko se robotska kosilnica zaustavi zaradi nastavitve časovnika ali možnih prekinitvev delovanja.

6. FUNKCIJE MENIJA

Vklop na daljavo, R38Li, R40Li, R45Li, R50Li

Ena od pomembnih funkcij vodilnega kabla je, da po potrebi usmerja robotsko kosilnico na dele vrta, ki so težko dostopni. Še posebej je uporabna na vrtovih, kjer sta sprednji in zadnji del povezana z ozkim prehodom, kamor ni mogoče namestiti polnilne postaje.

Ko je ta funkcija vključena (ko ni izbrana možnost *Nikoli*), bo kosilnica sledila vodilnemu kablu od polnilne postaje do točke, kjer se omejevalna zanka stika z vodilnim kablom. Kositi začne, ko doseže to točko. Vrednost, kolikokrat mora kosilnica slediti vodilnemu kablu od polnilne postaje, je izbrana kot delež skupne vrednosti, kolikokrat mora zapustiti polnilno postajo. V vseh drugih primerih robotska kosilnica zapusti polnilno postajo na običajen način in začne kositi.

Na izbiro imate pet možnosti;

- *Nikoli* (0 %)
- *Redko* (pribl. 20 %)
- *Srednje pogosto* (pribl. 50 %)
- *Pogosto* (pribl. 80 %)
- *Vedno* (100 %)

Izberite odstotno vrednost, ki ustreza velikosti oddaljenega območja v primerjavi s celotnim delovnim območjem. Če je oddaljeno območje na primer za več kot polovico manjše od celotnega delovnega območja, morate izbrati možnost *Redko*. Če je oddaljeno območje na primer za polovico manjše od delovnega območja, morate izbrati možnost *Srednje pogosto*. Primerjajte s primeri v razdelku 7. *Primeri vrtov*.

Privzeta nastavitev je *Redko*.

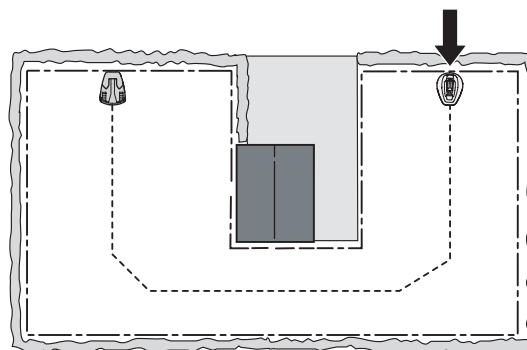

6. FUNKCIJE MENIJA

Vodnik kalibriranja, R38Li, R40Li, R45Li, R50Li

Funkcija *Vodnik kalibriranja* se uporablja za preizkus robotske kosilnice, ali lahko sledi vodilnemu kablu iz polnilne postaje.

Za preizkus vodilnega kabla:

1. Postavite robotsko kosilnico v polnilno postajo.
2. Izberite *Kalibracija vodilnega kabla* in pritisnite **V redu**. Kosilnica bo zapustila polnilno postajo in pred njo začela kalibracijo vodilnega kabla. Nato bo sledila vodilnemu kablu do točke, kjer se stika z omejevalno zanko in začela kositi.
3. Preverite, ali lahko robotska kosilnica sledi vodilnemu kablu do točke, kjer se stika z omejevalno zanko.

Preizkus ni uspel, če kosilnica ne more slediti vodilnemu kablu do točke, kjer se stika z omejevalno zanko. Verjetno je, da inštalacija ni potekala v skladu z navodili v razdelku 3. *Inštalacija*. Pogoste napake so lahko na primer, da ni dovolj prostora na levi strani vodilnega kabla v smeri proti polnilni postaji ali da vodilni kabel na strmem pobočju ni položen pod kotom. Glejte razdelek 3.6 *Namestitve vodilnega kabla*.

Ponovno opravite inštalacijo in preizkus, kot je opisano v razdelku *Kalibracija vodilnega*.

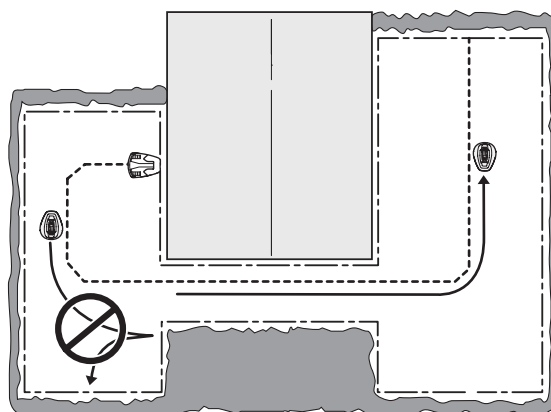

Tovarniške nastavitve

S to funkcijo lahko ponastavite robotsko kosilnico na privzete nastavitve, določene v tovarni.

1. V meniju izberite možnost *Tovarniške nastavitve* in pritisnite **V redu**. Vnesite pravilno PIN kodo in pritisnite **V redu**.

Vizitka

V meniju vizitka so prikazane informacije o modelu, serijski številki in različni programski opremi robotske kosilnice.



7. PRIMERI VRTOV

7. Primeri vrtov

- Predlogi za inštalacijo in nastavitve

Delovanje robotske kosilnice je v določeni meri odvisno od izbranih nastavitvev. Prilagajanje nastavitvev kosilnice za vrt glede na obliko vrta bo robotski kosilnici olajšalo dostop do vseh delov vrta, kar bo zagotovilo popolne rezultate košnje.

Različni vrtovi zahtevajo različne nastavitve. Na naslednjih straneh so prikazani primeri vrtov s predlogi inštalacije in nastavitvami.

Primeri animiranih vrtov so na voljo na spletnem mestu www.gardena.com.

Podrobnejše informacije o posameznih nastavitvah so na voljo v poglavju 6. *Funkcije menija*.

POMEMBNE INFORMACIJE

Privzete nastavitve za robotsko kosilnico so izbrane za delovanje v čim več različnih vrtovih. Nastavitvev morate prilagoditi le pri posebnih pogojih inštalacije.

Če ni nikjer navedeno drugače, priporočene nastavitve časovnika v naslednjem primeru za vrt veljajo za kosilnico GARDENA R40Li. Za druge modele je mogoče čas delovanja skrajšati; glejte razdelek 4.2 *Uporaba časovnika*.

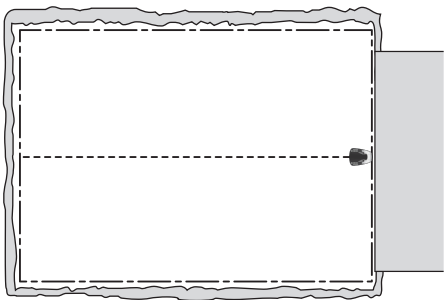
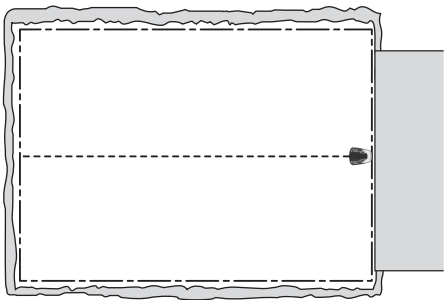
Predlogi inštalacije in nastavitve		
Območje	150 m ² . Odprto in ravno območje.	
Časovnik	07:00-17:00 Ponedeljek, torek, sreda, petek	
Vklop na daljavo Kolikokrat	<i>Nikoli</i>	
Opombe	Ker je območje manjše od največje zmogljivosti robotske kosilnice, morate uporabiti časovnik, da preprečite poteptanost trave.	
Območje	400 m ² . Odprto območje.	
Časovnik	07:00-22:00 (tovarniška nastavitvev) Ponedeljek–nedelja	
Vklop na daljavo Kolikokrat	<i>Nikoli</i>	
Opombe	Privzetih tovarniških nastavitvev ni treba spreminjati.	

7. PRIMERI VRTOV

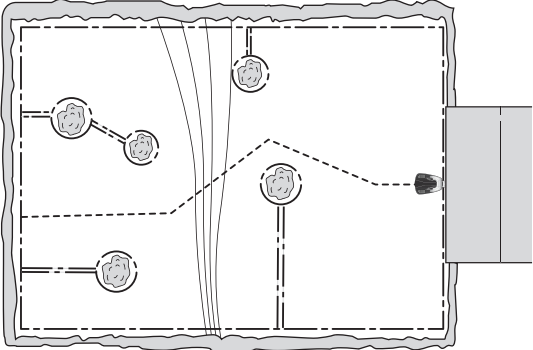
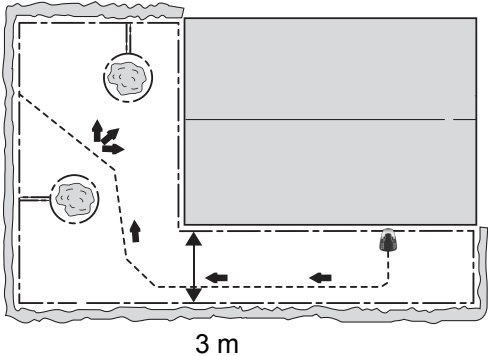
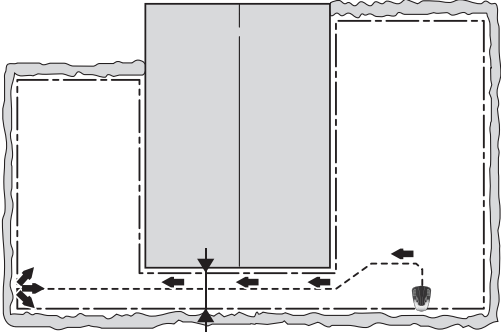
Predlogi inštalacije in nastavitve		
<p>Območje</p> <p>Časovnik</p> <p>Vklop na daljavo Kolikokrat</p> <p>Opombe</p>	<p>400 m². Več otokov in 25-odstotni naklon.</p> <p>07:00-22:00 (tovarniška nastavitve) Ponedeljek–nedelja</p> <p>Redko (tovarniška nastavitve)</p> <p>Polnilno postajo postavite v spodnjem delu delovnega območja. Vodilni kabel položite pod kotom na strmo pobočje.</p>	
<p>Območje</p> <p>Časovnik</p> <p>Vklop na daljavo Kolikokrat</p> <p>Opombe</p>	<p>200 m². Vrt v obliki črke L s polnilno postajo v ozkem predelu. Ima nekaj otokov.</p> <p>07:00-22:00 Ponedeljek, torek, sreda, petek</p> <p>Pogosto</p> <p>Ker lahko kosilnica s sledenjem vodilnemu kablu iz polnilne postaje brez težav doseže večino delovnega območja, izberite možnost <i>Kolikokrat: Pogosto</i>.</p>	 <p style="text-align: center;">3 m</p>
<p>Območje</p> <p>Časovnik</p> <p>Vklop na daljavo Kolikokrat</p> <p>Opombe</p>	<p>250 m². Vrt v obliki črke U z ozkim prehodom.</p> <p>07:00 - 22:00 Ponedeljek – petek</p> <p>Srednji</p> <p>Vodilni kabel morate položiti ob ozek prehod, da lahko kosilnica brez težav poišče polnilno postajo z leve strani delovnega območja. Ker leva stran predstavlja skoraj polovico celotnega območja, izberite možnost <i>Kolikokrat pogosto</i>.</p>	 <p style="text-align: center;">1,5 m</p>

7. PRIMERI VRTOV

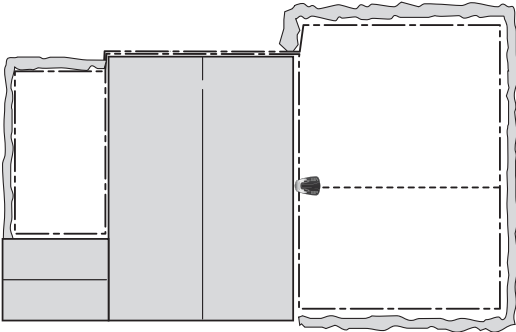
Predlogi inštalacije in nastavitve		
Območje	200 m ² + 50 m ² na sekundarnem območju.	
Časovnik	07:00-18:00 Ponedeljek, torek, četrtek, petek	
Vklop na daljavo – Kolikokrat	<i>Redko</i> (tovarniška nastavitve)	
Opombe	Kosilnica kosi sekundarno območje ob sredah in nedeljah v načinu MAN.	

8. Vzdrževanje

Redno preverjajte in čistite robotsko kosilnico ter po potrebi menjajte obrabljene dele, da izboljšate zanesljivost delovanja in zagotovite daljšo življenjsko dobo. Če želite več informacij o čiščenju, glejte razdelek 8.3 *Čiščenje*.

Na začetku uporabe robotske kosilnice morate disk z rezili in rezila pregledovati enkrat na teden. Če je v tem obdobju stopnja obrabe delov kosilnice nizka, lahko ustrezno podaljšate obdobja med pregledovanji.

Pomembno je, da se disk z rezili vrti brez težav. Robovi rezil se ne smejo poškodovati. Življenjska doba rezil se močno razlikuje in je odvisna na primer od:

- časa delovanja in velikosti delovnega območja;
- vrste trave;
- vrste zemlje;
- prisotnosti predmetov, kot so podstavki, odpadlo sadje, igrače, orodje, kamni, korenine ipd., na delovnem območju.

Običajna življenjska doba je od 2 do 4 mesece, če se uporabljajo na območjih, večjih od 300 m², in daljša pri uporabi na manjših območjih. Več informacij o zamenjavi rezil je na voljo v razdelku 8.6 *Menjava rezil*.

POMEMBNE INFORMACIJE

Košnja s topimi rezili poslabša rezultat košnje. Robovi travnatih površin v takem primeru niso dovolj temeljito pokošeni, robotska kosilnica pa porablja precej več energije in tako lahko kosi manjše območje.

8. VZDRŽEVANJE

8.1 Zimsko shranjevanje

Robotska kosilnica

Preden robotsko kosilnico pripravite pred zimo, jo morate temeljito očistiti. Glejte razdelek 8.3 Čiščenje.

Če želite zagotoviti pravilno delovanje in dolgo življenjsko dobo akumulatorja, je zelo pomembno, da ga pred zimskim shranjevanjem robotske kosilnice povsem napolnite. Robotsko kosilnico z odprtim pokrovom namestite v polnilno postajo, dokler ikona akumulatorja na zaslonu ne pokaže popolnoma napolnjenega akumulatorja. Nato postavite glavno stikalo v položaj 0.

Preverite dele, ki so podvrženi obrabi, na primer rezila za kosilnico in ležaje v zadnjem kolesu. Po potrebi težave odpravite, da bo kosilnica pred naslednjo sezono v dobrem stanju.

Robotsko kosilnico shranjujte tako, da stoji na vseh kolesih v suhem prostoru pri temperaturah nad lediščem. Priporočamo, da jo shranite v originalni embalaži.

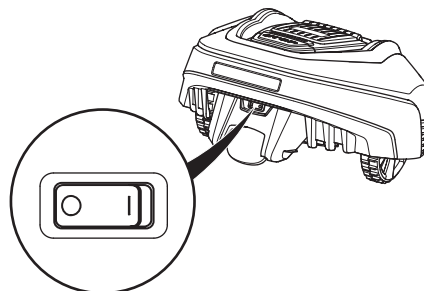

POMEMBNE INFORMACIJE

Pred zimskim shranjevanjem mora biti baterija popolnoma napolnjena. Če baterija ni popolnoma napolnjena, se lahko poškoduje in v nekaterih primerih postane neuporabna.

Polnilna postaja

Polnilno postajo in pretvornik hranite v zaprtih prostorih. Omejevalno zanko in vodilni kabel lahko pustite v tleh. Previdno odklopite napajalni priključek polnilne postaje. Preden izvlečete priključek, z izvijačem sprostite zaklepni jeziček konektorja. Nato odklopite omejevalno zanko in vodilni kabel s polnilne postaje. Konce kablov zaščitite pred vlago tako, da jih na primer zaprete v posodo z mastjo. Poleg tega je na voljo posebno zaščitno ohišje podjetja GARDENA, ki jo je mogoče kupiti v večini trgovin, ki prodajajo ponudbo robotskih kosilnic podjetja GARDENA.

Če polnilne postaje ne morete hraniti v zaprtem prostoru, mora biti celotno zimo priklopljena na električno omrežje, omejevalno zanko in vodilni kabel.

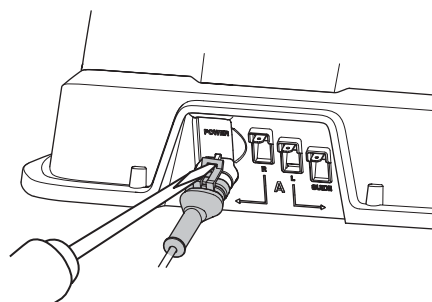

8. VZDRŽEVANJE

8.2 Shranjevanje po zimi

Preverite, ali je treba robotsko kosilnico očistiti, posebej preverite kovinske kontakte na polnilni postaji in kosilnici, ko kosilnico prvič uporabite. Če so kovinski kontakti ožgani ali obloženi, jih očistite z gladko brusilno krpo. Preverite tudi, ali sta ura in datum na kosilnici pravilno nastavljeni.

8.3 Čiščenje

Pomembno je, da robotsko kosilnico redno čistite. Če je na kosilnici veliko trave, se ne more dobro premikati po nagnjenih površinah. Priporočeno je, da kosilnico očistite z mehko krtačo.

POMEMBNE INFORMACIJE

Za čiščenje robotske kosilnice nikoli ne uporabljajte visokotlačnega čistilnika ali celo tekoče vode. Pri čiščenju nikoli ne uporabljajte topil.

Ohišje in disk z rezili

1. Glavno stikalo preklopite v položaj 0.
2. Nosite zaščitne rokavice.
3. Robotsko kosilnico položite na bok.
4. Disk z rezili in ohišje očistite na primer s krtačo za pomivanje posode.

Istočasno preverite, ali se disk z rezili vrti brez težav glede na pokrov za zaščito noge.

Če se ob disku z rezili nakopiči preveč dolgih, ostrih travnih bilk, lahko pride do omejenega vrtenja. Že manjši zastoji pri vrtenju vodijo do večje porabe energije in do daljšega časa košenja, v najslabšem primeru pa lahko kosilnici popolnoma onemogočijo košnjo večjih območij.

Ohišje

Čiščenje spodnjega dela ohišja. Skrtačite ga ali ga obrišite z vlažno krpo.

Kolesa

Očistite območje okoli prednjih koles in zadnjega kolesa ter tudi okoli zavore zadnjega kolesa.

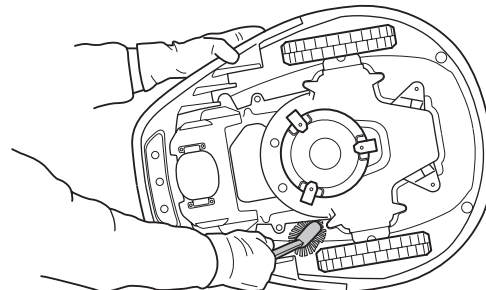
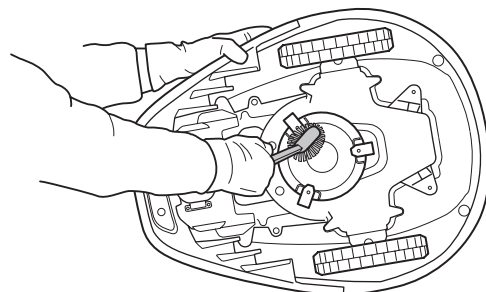
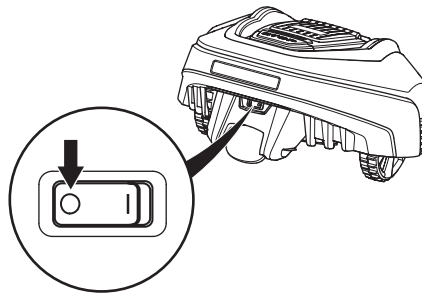
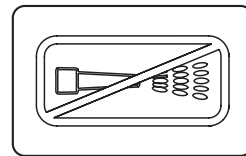

8. VZDRŽEVANJE

Ohišje

Ohišje očistite z vlažno, mehko gobo ali krpo. Če je ohišje zelo umazano, bo morda potrebno uporabiti milnico ali tekoči detergent.

Polnilna postaja

S polnilne postaje redno čistite travo, listje, vejice in druge predmete, ki lahko ovirajo združitev.

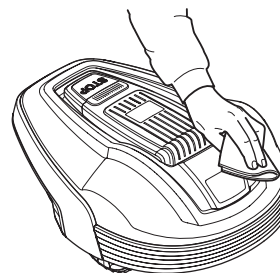

8.4 Transport in odstranitev

Med transportom napravo zavarujte. Pomembno je, da se robotska kosilnica med transportom, npr. med različnimi travnatimi območji, ne premika.

Za vgrajene litij-ionske baterije veljajo določbe zakonov o nevarnem blagu.

Pri transportu, ki ga na primer opravlja tretja oseba ali posredniki, je treba upoštevati posebna navodila na embalaži in nalepkah.

Med pripravo na pošiljanje izdelka se je treba posvetovati s strokovnjakom za nevarne materiale. Upoštevajte tudi podrobnejšo državno zakonodajo.

Prelepite ali zaščitite odprte kontakte in baterijo shranite v embalažo tako, da se v njej ne more premikati.

8.5 V primeru nevihte

Če želite zmanjšati nevarnost za poškodbe električnih delov robotske kosilnice in njene polnilne postaje med nevihto, priporočamo, da odklopite vse priključke na polnilni postaji (napajanje, omejevalna zanka, vodilni kabli).

1. Natančno si zabeležite, na katera mesta so priključeni kabli. Povezave polnilne postaje so označene kot R, L, Guide.
2. Odklopite vse kable.
3. Ko ni več tveganja nevihte, vse kable priključite nazaj. Pomembno je, da vse kable priključite na pravo mesto.

8. VZDRŽEVANJE

8.6 Menjava rezil



OPOZORILO

Pri menjavi vedno uporabljajte originalna rezila in vijake. Če boste nadomestili rezila in pri tem uporabili že uporabljene vijake, lahko vijak med košnjo ali rezanjem popusti. Rezila lahko v tem primeru kosilnica izvrže, kar lahko povzroči resne poškodbe.

Na robotski kosilnici so na disk z rezili nameščena tri rezila. Da bo rezalni sistem uravnotežen, je treba vsa tri rezila in vijake zamenjati hkrati.

Uporabljajte le rezila, ki jih je odobrilo podjetje GARDENA.

Za zamenjavo rezil:

1. Glavno stikalo preklopite v položaj 0.
2. Nosite zaščitne rokavice.
3. Obrnite robotsko kosilnico z dnom navzgor.
4. Odstranite 3 vijake. Za to uporabite ravni ali križni izvijač.
5. Odstranite rezilo in vijak.
6. Privijte novo rezilo in novi vijak.
7. Preverite tudi, ali se rezila nemoteno vrtijo.

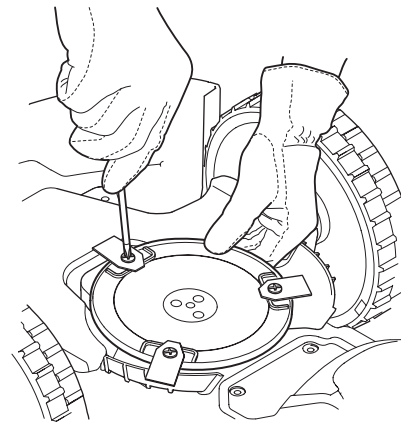
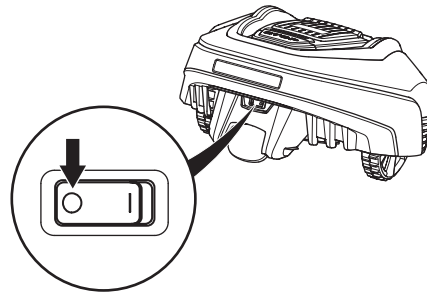

8.7 Zamenjava baterije

Baterije ni potrebno vzdrževati, vendar ima omejeno življenjsko dobo, in sicer od 2 do 4 leta.

Življenjska doba baterije je odvisna od dolžine sezone in od tega, koliko ur na dan uporabljate robotsko kosilnico. Zaradi dolge sezone ali velikega števila ur uporabe na dan je treba baterijo zamenjati bolj pogosto.

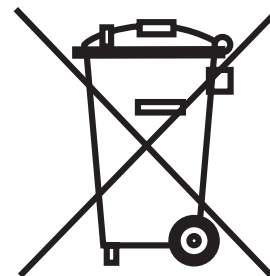

8. VZDRŽEVANJE

POMEMBNE INFORMACIJE

Po koncu sezone in pred zimskim shranjevanjem popolnoma napolnite baterijo.

Zamenjava baterije

Če je čas delovanja med posameznimi polnjenji krajši od običajnega, pomeni, da se baterija stara in jo boste morali kmalu zamenjati. Baterija je v redu, dokler kosilnica dobro pokosi travo.



OPOZORILO

Uporabljajte samo originalne baterije, ki jih priporoča proizvajalec. Varnost izdelka je mogoče zagotoviti samo z originalnimi baterijami. Ne uporabljajte baterij za enkratno uporabo.

1. Glavno stikalo preklopite v položaj 0.
2. Znižajte višino reza na najnižjo vrednost.
3. Obrnite robotsko kosilnico z dnom navzgor. Robotsko kosilnico postavite na mehko in čisto površino, da ohišja in pokrova zaslona ne opraskate.
4. Očistite področje okoli pokrova baterije.
5. Odvijte štiri vijake v pokrovu baterije (torx 20) in jo odstranite.
6. Odvijte vijak nosilca baterije in odstranite nosilec.
7. Povlecite trak in izvlecite baterijo.
8. Namestite novo originalno baterijo.
OPOMBA! Pritisnite na kontaktni trak in ne na baterijo, da jo pritrdite.
Namestite nosilec baterije in ga privijte nazaj na mesto.
9. Pritrdite pokrov baterije. Če je zatič na pokrovu baterije vidno poškodovan, morate zamenjati celotni pokrov baterije.
10. Privijte štiri vijake za pokrov baterije (torx 20).
11. Ponastavite višino reza na zahtevano višino.

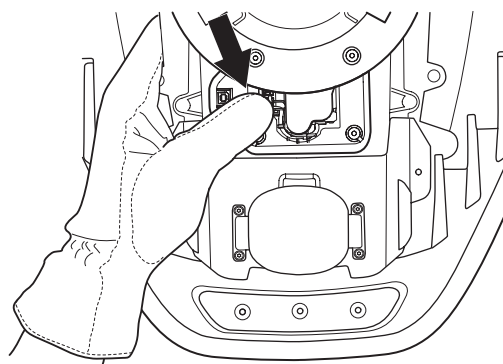
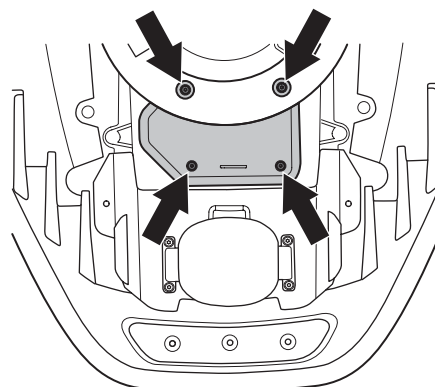

9. ODPRAVLJANJE TEŽAV

9. Odpravljanje težav

V tem poglavju so navedena sporočila, ki se lahko v primeru okvare prikažejo na zaslonu kosilnice. Za vsako sporočilo sta navedena vzrok in postopek za odpravo težave.

V tem poglavju so navedeni tudi nekateri simptomi, s katerimi si lahko pomagata, če kosilnica ne deluje po pričakovanjih.

Več predlogov o potrebnih postopkih v primeru okvare je na voljo na spletnem mestu www.gardena.com.

9.1 Sporočila

Spodaj so navedena sporočila, ki se lahko prikažejo na zaslonu robotske kosilnice. Če se isto sporočilo redno prikazuje, se obrnite na Centralni servis GARDENA. Glejte *Beleške*.

Sporočilo	Vzrok	Ukrep
<i>Kolesni motor zablokiral, levo</i>	Trava ali drugi predmeti so se ovili okrog kolesa.	Preglejte pogonsko kolo in odstranite travne bilke oz. zagozdene predmete.
<i>Kolesni motor zablokiral, desno</i>	Trava ali drugi predmeti so se ovili okrog kolesa.	Preglejte pogonsko kolo in odstranite travne bilke oz. zagozdene predmete.
<i>Rezalni sistem zablokiral</i>	Trava ali drugi predmeti so se ovili okoli diska z rezili.	Preglejte disk z rezili in odstranite travne bilke ali druge zagozdene predmete.
	Disk z rezili je pod vodo.	Premaknite kosilnico in preprečite zbiranje vode na delovnem območju (če je to mogoče).
<i>Ni omejitvenega signala</i>	Pretvornik ni priklopljen.	Preverite povezavo s stensko vtičnico in ali se je sprožilo ozemljitveno stikalo. Preverite, ali je nizkonapetostni kabel priključen na polnilno postajo.
	Omejevalna zanka ni priključena na polnilno postajo.	Preverite, ali je konektor omejevalne zanke pravilno nameščen v polnilno postajo. Glejte razdelek 3.5 <i>Priključitev omejevalne zanke</i> .
	Omejevalna zanka je okvarjena.	Poiščite okvaro. Zamenjajte poškodovani del zanke z novim kablom za zanko in jo združite z originalnim spojnikom. Glejte razdelek 9.4 <i>Iskanje poškodb kabla za zanko</i> .
	Omejevalna zanka je napeljana v napačni smeri okoli otoka.	Preverite, ali je bila omejevalna zanka napeljana v skladu z navodili v poglavju 3. <i>Inštalacija</i> .
	Povezava med robotsko kosilnico in polnilno postajo je prekinjena.	Postavite robotsko kosilnico v polnilno postajo in ustvarite nov signal zanke v meniju Varnost -> <i>Novi signal zanke</i> .
	Motnje zaradi kovinskih predmetov (ograje, armiran beton) ali zakopanih kablov v bližini.	Poskusite premakniti omejevalno zanko.

9. ODPRAVLJANJE TEŽAV

Sporočilo	Vzrok	Ukrep
<i>Obtičala</i>	Robotska kosilnica se je zapletla.	Sprostite jo in odstranite vzrok zapletanja.
	Robotska kosilnica je zataktnjena na več ovirah.	Preverite, ali obstajajo ovire, ki robotski kosilnici otežujejo premikanje s tega mesta.
<i>Zunaj delovnega območja</i>	Priključka omejevalne zanke na polnilni postaji sta zamenjana.	Preverite, ali je omejevalna zanka pravilno povezana.
	Omejevalna zanka je preblizu roba delovnega območja.	Preverite, ali je bila omejevalna zanka napeljana v skladu z navodili v poglavju 3. <i>Inštalacija</i> .
	Delovno območje je preveč nagnjeno.	Preverite, ali je bila omejevalna zanka napeljana v skladu z navodili v poglavju 3. <i>Inštalacija</i> .
	Omejevalna zanka je napeljana v napačni smeri okoli otoka.	Preverite, ali je bila omejevalna zanka napeljana v skladu z navodili v poglavju 3. <i>Inštalacija</i> .
	Motnje zaradi kovinskih predmetov (ograje, armiran beton) ali zakopanih kablov v bližini.	Poskusite premakniti omejevalno zanko.
	Robotska kosilnica težko razločuje svoj signal od signala druge robotske kosilnice v bližini.	Postavite robotsko kosilnico v polnilno postajo in ustvarite nov signal zanke v meniju Varnost -> <i>Novi signal zanke</i> .
<i>Nizka kapaciteta baterije</i> <i>Prazna baterija</i>	Robotska kosilnica ne more najti polnilne postaje.	Preverite, ali sta polnilna postaja in vodilni kabel nameščena v skladu z navodili; glejte poglavje 3. <i>Inštalacija</i> .
	Vodilni kabel je poškodovan oziroma ni priključen.	Preverite, ali lučka indikatorja na polnilni postaji utripa rumeno. Poiščite rešitev v razdelku 9.2 <i>Lučka indikatorja na polnilni postaji</i> .
	Baterija je prazna.	Zamenjajte baterijo. Glejte razdelek 8.7 <i>Zamenjava baterije</i> .
	Antena polnilne postaje je pokvarjena.	Preverite, ali lučka indikatorja na polnilni postaji utripa rdeče. Poiščite rešitev v razdelku 9.2 <i>Lučka indikatorja na polnilni postaji</i> .
<i>Napačna PIN koda</i>	Vnesena je napačna PIN koda. Dovoljenih je pet poskusov, nato pa se tipkovnica zablokira za pet minut.	Vnesite pravilno PIN kodo. Če ste pozabili PIN kodo, se obrnite na Centralni servis GARDENA. Glejte <i>Beležke</i> .

9. ODPRAVLJANJE TEŽAV

Sporočilo	Vzrok	Ukrep
<i>Preobremenitev kolesnega motorja, desno</i> <i>Preobremenitev kolesnega motorja, levo</i>	Robotska kosilnica se je zapletla.	Osvobodite kosilnico in odpravite vzrok, zaradi katerega so kolesa obtičala. Če je razlog temu mokra travnata površina, počakajte, da se travnik posuši, preden boste ponovno uporabili kosilnico.
<i>Obtičala kolesa</i>	Robotska kosilnica se je zapletla.	Osvobodite kosilnico in odpravite vzrok, zaradi katerega so kolesa obtičala. Če je razlog temu mokra travnata površina, počakajte, da se travnik posuši, preden boste ponovno uporabili kosilnico.
	Na delovnem območju je strmo pobočje.	Največji jamčen naklon je 25 %. Bolj strma pobočja morate izolirati. Glejte razdelek 3.4 <i>Namestitvev omejevalne zanke</i> .
	Vodilni kabel na pobočju ni napeljan pod kotom.	Če je vodilni kabel položen na pobočju, ga morate položiti pod kotom na pobočje. Glejte razdelek 3.6 <i>Namestitvev vodilnega kabla</i> .
<i>Blokirana polnilna postaja</i>	Stik med kovinskimi kontakti na polnilni postaji in kontaktnimi spoji je morda slab in robotska kosilnica je izvedla več poskusov polnjenja.	Postavite robotsko kosilnico v polnilno postajo in preverite, ali je stik med kovinskimi kontakti na polnilni postaji in kontaktnimi spoji dober.
	Predmet ovira robotsko kosilnico.	Odstranite predmet.
	Polnilna postaja je nagnjena ali zvita.	Prepričajte se, da je polnilna postaja postavljena na popolnoma ravni in vodoravni podlagi. Polnilna postaja ne sme biti nagnjena niti ukrivljena.
<i>Zataknen v polnilno postajo</i>	Robotski kosilnici je v napoto predmet, ki ji preprečuje, da bi zapustila polnilno postajo.	Odstranite predmet.
<i>Prevrnjena</i>	Robotska kosilnica je preveč nagnjena ali pa se je prevrnila.	Obrnite kosilnico in jo postavite na kolesa.
<i>Potrebno polnjenje</i>	Robotska kosilnica je nastavljena na način delovanja <i>MAN</i> .	Postavite robotsko kosilnico v polnilno postajo. To je običajno in vam ni treba ukrepati.
<i>Naslednji zagon hh:mm</i>	Nastavitev časovnika onemogoča delovanje robotske kosilnice.	Spremenite nastavitev časovnika. Glejte razdelek 6.3 <i>Časovnik</i> .
	Kosilnica je v obdobju počitka. Robotska kosilnica ima vdelano obdobje stanja pripravljenosti v skladu s tabelo Čas pripravljenosti.	To je običajno in vam ni treba ukrepati. Glejte razdelek 4.2 <i>Uporaba časovnika</i> .
<i>Dnevna košnja je končana</i>	Kosilnica je v obdobju počitka. Robotska kosilnica ima vdelano obdobje stanja pripravljenosti v skladu s tabelo Čas pripravljenosti.	To je običajno in vam ni treba ukrepati. Glejte razdelek 4.2 <i>Uporaba časovnika</i> .

9. ODPRAVLJANJE TEŽAV

Sporočilo	Vzrok	Ukrep
<i>Dvignjeno</i>	Ko kosilnica obtici, se aktivira senzor dviga.	Osvobodite kosilnico.
<i>Težava s senz. trka, spredaj/zadaj</i>	Telo kosilnice se ne more prosto premikati okoli svojega ohišja.	Preverite, ali se lahko telo kosilnice prosto premika okoli svojega ohišja.
<i>Težava kolesnega motorja, desno/levo</i>	Trava ali drugi predmeti so oviti okrog kolesa.	Ocistite kolesa in okoli njih.
<i>Alarm! Kosilnica ugasnjena</i>	Alarm se je aktiviral, ker se je kosilnica ugasnila.	Stopnjo varnosti kosilnice nastavite v meniju Varnost.
<i>Alarm! Kosilnica zaustavljena</i>	Alarm se je aktiviral, ker se je kosilnica zaustavila.	Stopnjo varnosti kosilnice nastavite v meniju Varnost.
<i>Alarm! Kosilnica dvignjena</i>	Alarm se je aktiviral, ker se je kosilnica dvignila.	Stopnjo varnosti kosilnice nastavite v meniju Varnost.
<i>Alarm! Kosilnica nagnjena</i>	Alarm se je aktiviral, ker se je kosilnica nagnila.	Stopnjo varnosti kosilnice nastavite v meniju Varnost.
<i>Zacasna težava z baterijo</i>	Zacasna težava z baterijo ali v zvezi s programsko opremo v kosilnici.	Znova zaženite kosilnico. Odklopite in znova priklopite baterijo.
<i>Prevelika polnilna napetost</i>	Napacen ali pokvarjen napajalnik.	Sporočilo lahko zahteva ukrepanje pooblaščenega serviserja.

9. ODPRAVLJANJE TEŽAV

9.2 Lučka indikatorja na polnilni postaji

Za delujočo inštalacijo mora lučka indikatorja na polnilni postaji svetiti zeleno. Če se pojavi kaj drugega, upoštevajte spodnji vodič za odpravljanje napak.

Več informacij o pomoči pri odpravljanju težav je na voljo na spletnem mestu www.gardena.com. Če kljub tem potrebujete pomoč pri odpravljanju težav, se obrnite na Centralni servis GARDENA. Glejte *Beležke*.

Lučka	Vzrok	Ukrep
<i>Sveti zeleno</i>	Vse je v redu	Ukrepi niso potrebni
<i>Utripa zeleno</i>	Signali so dobri in ECO način je aktiviran.	Ukrepi niso potrebni. Več informacij v načinu ECO, glej 6.6 <i>Nastavitve</i> .
<i>Utripa modro</i>	Omejitelna zanka ni priključena na polnilno postajo	Preverite, ali je konektor omejevalne zanke pravilno nameščen v polnilno postajo. Glejte razdelek 3.5 <i>Priključitev omejevalne zanke</i> .
	Omejitelna zanka je poškodovana	Poiščite okvaro. Zamenjajte poškodovani del omejevalne zanke z novo in jo združite z originalnim spojnikom. Glejte razdelek 9.4 <i>Iskanje poškodb kabla za zanko</i> .
<i>Utripa rumeno</i>	Vodilni kabel ni priključen na polnilno postajo.	Preverite, ali je konektor vodilnega kabla pravilno priključen na polnilno postajo. Glejte razdelek 9.4 <i>Iskanje poškodb kabla za zanko</i> .
	Vodilni kabel je poškodovan	Poiščite okvaro. Zamenjajte poškodovani del vodilnega kabla z novim kablom z zanko in ga združite z originalnim spojnikom.
<i>Utripa rdeče</i>	Motnje v anteni polnilne postaje	Obrnite se na Centralni servis GARDENA. Glejte <i>Beležke</i> .
<i>Sveti modro</i>	Šibek signal, ker je omejevalna zanka predolga.	Če robotska kosilnica deluje po pričakovanjih, vam ni treba ukrepati.
		Skrajšajte omejevalno zanko in zmanjšajte delovno območje oziroma zamenjajte otoke s preprekami, s katerimi kosilnica lahko trči.
<i>Sveti rdeče</i>	Kartica vezja v polnilni postaji je poškodovana.	Obrnite se na Centralni servis GARDENA. Glejte <i>Beležke</i> .

9. ODPRAVLJANJE TEŽAV

9.3 Znaki

Če robotska kosilnica ne deluje po pričakovanjih, sledite spodnjim navodilom za odpravljanje težav.

Na spletnem mestu www.gardena.com so na voljo pogosto zastavljena vprašanja (FAQ), ki nudijo podrobne odgovore na številna standardna vprašanja. Če še vedno ne najdete razloga za okvaro, se obrnite na Centralni servis GARDENA. Glejte *Beležke*.

Znak	Vzrok	Ukrep
Prišlo je do težav robotske kosilnice pri združitvi s polnilno postajo	Omejevalna zanka ni položena v ravni liniji, ki je dovolj oddaljena od polnilne postaje.	Preverite, ali ste polnilno postajo namestili v skladu z navodili v razdelku 9.4 <i>Iskanje poškodb kabla za zanko</i> .
	Vodilni kabel ni vstavljen v režo na spodnjem delu polnilne postaje.	Za delovanje je zelo pomembno, da je vodilni kabel popolnoma raven in na pravilnem mestu pod polnilno postajo. Zato mora biti vodilni kabel vedno napeljan skozi režo na spodnjem delu polnilne postaje. Glejte razdelek 3.6 <i>Namestitev vodilnega kabla</i> .
	Polnilna postaja je postavljena na nagnjena tla ali je zvita.	Polnilno postajo postavite na popolnoma ravno površino. Polnilna postaja ne sme biti nagnjena niti ukrivljena. Glejte razdelek 3.2 <i>Namestitev polnilne postaje</i> .
Neenakomerno pokošena površina	Robotska kosilnica deluje premalo ur na dan.	Povečajte čas košnje. Glejte razdelek 6.3 <i>Časovnik</i> .
	Nastavitev deleža je napačna glede na razporeditev delovnega območja	Preverite, ali je izbrana pravilna vrednost <i>Kolikokrat</i> .
	Oblika delovnega območja zahteva uporabo funkcij <i>Vklop na daljavo 1</i> in <i>Vklop na daljavo 2</i> , da robotska kosilnica lahko doseže vsa oddaljena območja.	<i>Vklop na daljavo 2</i> uporabljajte tudi za usmerjanje robotske kosilnice na oddaljeno območje. Glejte razdelek 6.4 <i>Inštalacija, R70Li, R80Li</i> . Velja le za model GARDENA R70Li, R80Li.
	Delovno območje je preveliko.	Poskusite omejiti velikost delovnega območja ali podaljšati delovni čas. Glejte razdelek 6.3 <i>Časovnik</i> .
	Topa rezila.	Zamenjajte vsa rezila in vijake, da bodo rotirajoči deli uravnoteženi. Glejte razdelek 8.6 <i>Menjava rezil</i> .
	Predolga trava glede na nastavljeno višino reza.	Povečajte višino reza in jo nato postopoma zmanjšujte.
	Kopičenje trave okoli diska za rezila ali okoli motorne gredi.	Preverite, ali se disk z rezili vrti brez težav. Če se ne, ga odvijte in odstranite travo ter ostale tujke. Glejte razdelek 8.3 <i>Čiščenje</i> .

9. ODPRAVLJANJE TEŽAV

Znak	Vzrok	Ukrep
Robotska kosilnica deluje ob napačni uri	Treba je nastaviti uro na robotski kosilnici.	Nastavite uro. Glejte razdelek 6.6 <i>Nastavitve</i> .
	Začetni in končni čas košnje sta napačna.	Ponastavite nastavitve začetnega in končnega časa košnje. Glejte razdelek 6.3 <i>Časovnik</i> .
Robotska kosilnica vibrira	Poškodovana rezila povzročijo neravnovesje v sistemu rezanja.	Preverite rezila in vijake ter jih po potrebi zamenjajte. Glejte razdelek 8.6 <i>Menjava rezil</i> .
	Veliko rezil v istem položaju povzroči neravnovesje v sistemu rezanja.	Preverite, ali je na vsak vijak pritrjeno samo eno rezilo.
Robotska kosilnica deluje, vendar se disk z rezili ne vrti	Robotska kosilnica išče polnilno postajo.	Ni treba ukrepati. Ko kosilnica išče polnilno postajo, se disk z rezili ne vrti.
Čas košnje med polnjenji je krajši	Trava ali drugi tujki blokirajo disk z rezili.	Odstranite in očistite disk z rezili. Glejte razdelek 8.3 <i>Čiščenje</i> .
Čas košnje in čas polnjenja sta krajša kot običajno	Baterija je prazna.	Zamenjajte baterijo. Glejte razdelek 8.7 <i>Zamenjava baterije</i> .
Robotska kosilnica je več ur v polnilni postaji.	Robotska kosilnica ima vdelano obdobje stanja pripravljenosti v skladu s tabelo Čas pripravljenosti. Glejte razdelek 4.2 <i>Uporaba časovnika</i> .	Ukrepanje ni potrebno
	Pokrov je bil zaprt, ne da bi prej pritisnili gumba START .	Odprite pokrov, pritisnite gumb START in zaprite pokrov.

9. ODPRAVLJANJE TEŽAV

9.4 Iskanje poškodb kabla za zanko

Poškodbe kabla za zanko so običajno posledica nezavedne fizične poškodbe zanke, na primer pri vrtnarjenju z lopato. V državah, kjer tla zamrznejo, lahko zanko poškodujejo tudi ostri kamni, ki se premikajo v tleh. Poškodbe lahko nastanejo tudi zaradi visoke napetosti v zanki med inštalacijo.

Če takoj po inštalaciji travo pokosite prenizko, lahko poškodujete izolacijo zanke. Nekatere poškodbe izolacije lahko povzročijo motnje šele nekaj tednov oziroma mesecev pozneje. Da to preprečite, prvi teden po inštalaciji vedno izberite najvišjo višino reza in jo nato vsak drugi teden postopoma znižujte, dokler ne dosežete zelene višine.

Napačna združitev kabla za zanko lahko prav tako povzroča motnje prvih nekaj tednov po združitvi. Do napačne združitve lahko na primer pride, če originalnega spojnika s kleščami ne stisnete dovolj močno ali če uporabite spojnik slabše kakovosti od originalnega. Pred dodatnim odpravljanjem težav najprej preglejte vse znane združitve.

Poškodbo lahko poiščete tako, da postopoma zmanjšujete razdaljo zanke, kjer je morda prišlo do poškodbe, dokler ne ostane samo kratek del kabla.

1. Lučka indikatorja na polnilni postaji mora utripati modro, kar kaže na poškodbo omejevalne zanke. Glejte razdelek 9.2 *Lučka indikatorja na polnilni postaji*.

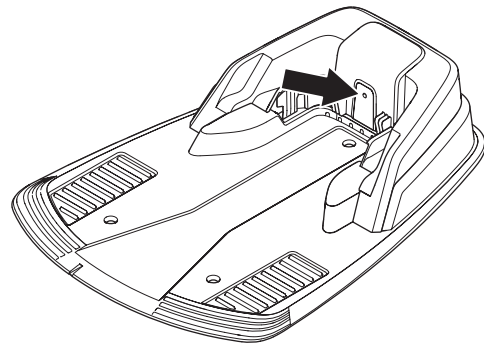

2. Preverite, ali so konektorji omejevalne zanke pravilno priključeni v polnilno postajo in niso poškodovani. Preverite, ali lučka indikatorja na polnilni postaji utripa modro.

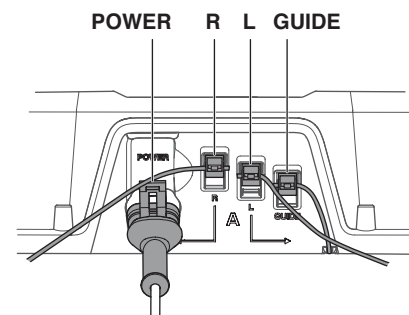

9. ODPRAVLJANJE TEŽAV

3. Polnilno postajo priključite na napajanje. Zamenjajte konektorje med vodilnim kablom in omejevalno zanko v polnilni postaji.
- a) Zamenjajte konektor L in konektor vodilnega kabla. Če lučka indikatorja utripa rumeno, je poškodba nekje na omejevalni zanki med konektorjem L in mestom, kjer je vodilni kabel povezan z omejevalno zanko (debela črna črta na sliki).

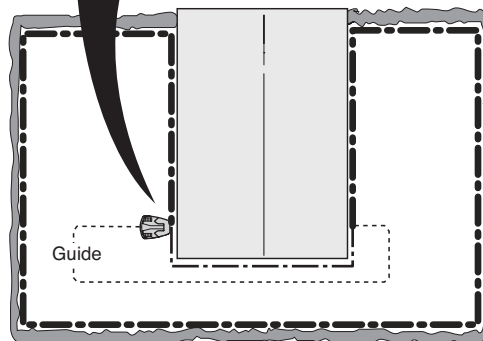
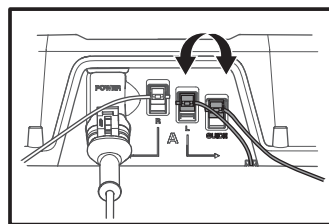

- b) Konektor L in konektor vodilnega kabla priključite nazaj v prvotni položaj. Nato zamenjajte konektor R in konektor vodilnega kabla. Če lučka indikatorja utripa rumeno, se poškodba nahaja nekje na omejevalni zanki med konektorjem R in mestom, kjer je vodilni kabel povezan z omejevalno zanko (debela črna črta na sliki).

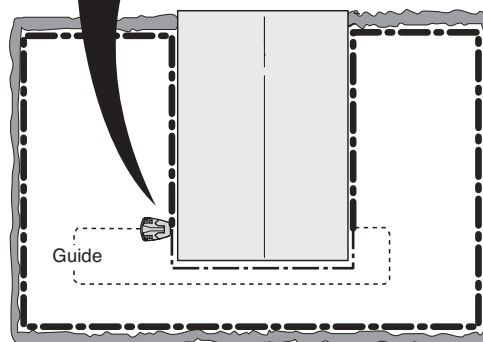
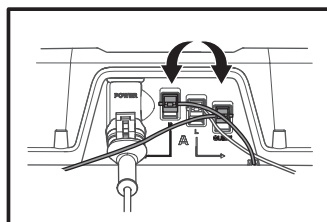

9. ODPRAVLJANJE TEŽAV

4. a) Lučka indikatorja pri zgornjem preizkusu a) je utripala rumeno. Vse konektorje priključite v prvotne položaje. Nato izključite R. Priključite nov kabel za zanko v R. Drugi konec novega kabla za zanko priključite nekje na sredini nove inštalacije.

Če lučka indikatorja sveti zeleno ali utripa rumeno, je poškodba nekje na zanki med izključenim koncem in mestom, kjer je priključena nova zanka (tanka črna črta na spodnji sliki).

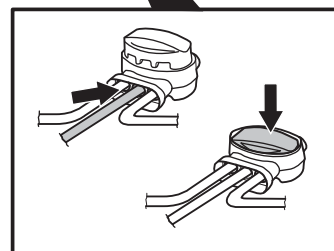
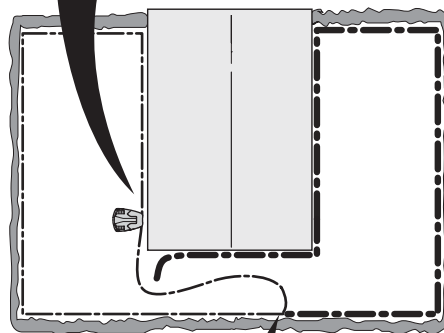
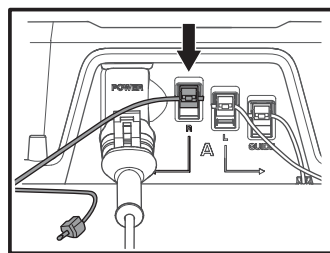

V tem primeru prestavite konektor nove zanke bližje izključenemu koncu (približno na sredini odseka) in ponovno preverite, ali lučka indikatorja sveti zeleno ali utripa rumeno.

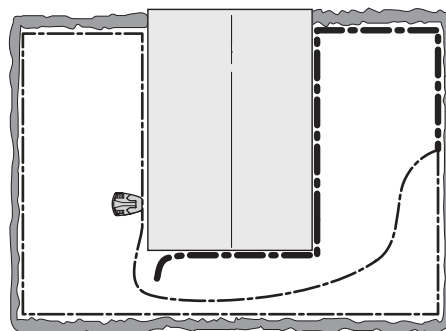

Nadaljujte tako, dokler ne ostane zelo kratek del zanke, ki je razlika med lučko, ki utripa modro ali sveti zeleno.

b) Če je lučka pri zgornjem preizkusu 3b) utripala rumeno, izvedite podoben preizkus, le da nov kabel za zanko priključite na L.

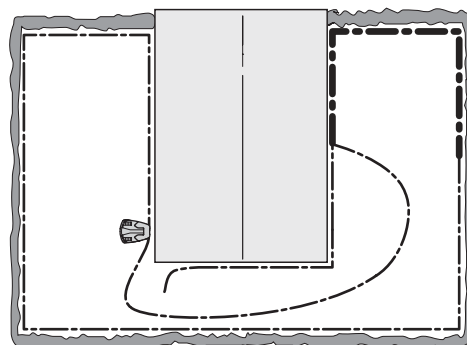

9. ODPRAVLJANJE TEŽAV

5. Ko najdete poškodbo, morate poškodovani del zamenjati z novo zanko. Poškodovani del lahko odrežete, če je možno skrajšati omejevalno zanko. Vedno uporabljajte originalne spojnice.

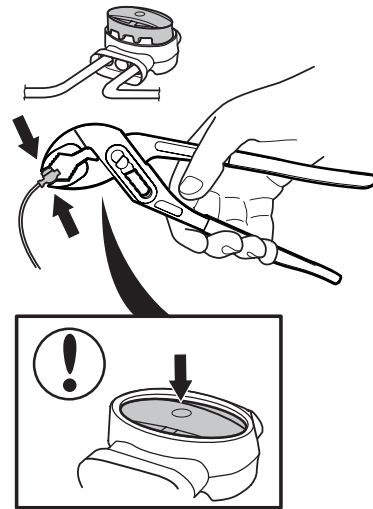

10. TEHNIČNI PODATKI

10. Tehnični podatki

Podatki	R38Li	R40Li	R45Li
Mere			
Dolžina	58 cm	58 cm	58 cm
Širina	46 cm	46 cm	46 cm
Višina	26 cm	26 cm	26 cm
Teža	7,4 kg	7,4 kg	7,4 kg
Električni sistem			
Baterija, posebna litij-ionska	18 V/2,1 Ah, Art.No 586 57 62-01, 586 57 62-02		
Napajanje	100-240 V/28 V DC		
Dolžina nizkonapetostnega kabla	10 m	10 m	10 m
Povprečna poraba energije pri maksimalni uporabi	4 kWh/mesec na delovnem območju 380 m ²	4 kWh/mesec na delovnem območju 400 m ²	4 kWh/mesec na delovnem območju 450 m ²
Napajalni tok	1,3A (DC)	1,3A (DC)	1,3A (DC)
Povprečen čas košnje	70 min	70 min	70 min
Povprečen čas polnjenja	50 min	50 min	50 min
Delovni frekvenčni pas	300-21400 Hz	300-21400 Hz	300-21400 Hz
Največja energija za radijsko frekvenco****)	<25 mW @60m	<25 mW @60m	<25 mW @60m
Emisije hrupa v okolju, izmerjene kot zvočna moc *			
Izmerjen nivo zvočne moci **)	56 dB (A)	56 dB (A)	56 dB (A)
Zajamčen nivo zvočne moci	58 dB (A)	58 dB (A)	58 dB (A)
Raven zvočnega tlaka pri upravljanju pri ušesu ***)	45 dB(A)	45 dB(A)	45 dB(A)
Košnja			
Rezalni sistem	Tri pritrjene rezilne plošče		
Hitrost vrtenja rezila	2.900 vrt./min	2.900 vrt./min	2.900 vrt./min
Poraba energije med delovanjem	20 W +/- 20 %	20 W +/- 20 %	20 W +/- 20 %
Višina reza	2–5 cm	2–5 cm	2–5 cm
Širina reza	17 cm	17 cm	17 cm
Najožji dovoljen prehod	90 cm	90 cm	90 cm
Največji kot za območje reza	25%	25%	25%
Maksimalni kot za omejevalno zanko	15%	15%	15%
Največja dolžina omejevalne zanke	400 m	400 m	400 m
Delovna zmogljivost	380 m ² +/- 20 %	400 m ² +/- 20 %	450 m ² +/- 20 %
Razred IP			
Robotska kosilnica	IPX4	IPX4	IPX4
Polnilna postaja	IPX1	IPX1	IPX1
Napajanje	IPX4	IPX4	IPX4

* Emisije hrupa v okolju, izmerjene kot zvočna moc (L_{WA}) v skladu z EG direktivo 2000/14/EG.

Zagotovljeni nivo zvočnega efekta vključuje odstopanje v izdelavi in odstopanje od testne kode z 1-3 dB (A).

**) Emisije hrupa, odstopanja K_{WA} 2 dB(A)

***) Raven zvočnega tlaka, odstopanja K_{pA} 2-4 dB(A)

****) Najvišja aktivna izhodna moč za antene v frekvenčnem pasu delovanja radijske opreme.

Popolne združljivosti med robotsko kosilnico in drugimi brezžičnimi sistemi, kot so daljinski upravljalniki, radijski prenosniki, slušni aparati, podzemne električne ograje za živali ipd., ni mogoče zagotoviti.

10. TEHNIČNI PODATKI

Podatki	R50Li	R70Li	R80Li
Mere			
Dolžina	58 cm	58 cm	58 cm
Širina	46 cm	46 cm	46 cm
Višina	26 cm	26 cm	26 cm
Teža	7,4 kg	7,4 kg	7,4 kg
Električni sistem			
Baterija, posebna litij-ionska	18 V/2,1 Ah, Art.No 586 57 62-01, 586 57 62-02		
Napajanje	100-240 V/28 V DC		
Dolžina niskonapetostnega kabla	10 m	10 m	10 m
Povprečna poraba energije pri maksimalni uporabi	4,5 kWh/mesec na delovnem območju 500 m ²	5,2 kWh/mesec na delovnem območju 700 m ²	5,8 kWh/mesec na delovnem območju 800 m ²
Napajalni tok	1.3A DC	1.3A DC	1.3A DC
Povprečen čas košnje	70 min	65 min	65 min
Povprečen čas polnjenja	50 min	50 min	50 min
Delovni frekvenčni pas	300-21400 Hz	300-21400 Hz	300-21400 Hz
Največja energija za radijsko frekvenco****)	<25 mW @60m	<25 mW @60m	<25 mW @60m
Emisije hrupa v okolju, izmerjene kot zvočna moc *			
Izmerjen nivo zvočne moci **)	56 dB (A)	58 dB (A)	58 dB (A)
Zajamčen nivo zvočne moci	58 dB (A)	60 dB (A)	60 dB (A)
Raven zvočnega tlaka pri upravljanju ušesem ***)	45 dB(A)	47 dB(A)	47 dB(A)
Košnja			
Rezalni sistem	Tri pritrjene rezilne plošče		
Hitrost vrtenja rezila	2.900 vrt./min	2.900 vrt./min	2.900 vrt./min
Poraba energije med delovanjem	20 W +/- 20 %	20 W +/- 20 %	20 W +/- 20 %
Višina reza	2-5 cm	2-5 cm	2-5 cm
Širina reza	17 cm	17 cm	17 cm
Najožji dovoljen prehod	90 cm	60 cm	60 cm
Največji kot za območje reza	25%	25%	25%
Maksimalni kot za omejevalno zanko	15%	15%	15%
Največja dolžina omejevalne zanke	400 m	400 m	400 m
Delovna zmogljivost	500 m ² +/- 20 %	700 m ² +/- 20 %	800 m ² +/- 20 %
Razred IP			
Robotska kosilnica	IPX4	IPX4	IPX4
Polnilna postaja	IPX1	IPX1	IPX1
Napajanje	IPX4	IPX4	IPX4

* Emisije hrupa v okolju, izmerjene kot zvočna moc (L_{WA}) v skladu z EG direktivo 2000/14/EG.

Zagotovljeni nivo zvočnega efekta vključuje odstopanje v izdelavi in odstopanje od testne kode z 1-3 dB (A).

**) Emisije hrupa, odstopanja K_{WA} 2 dB(A)

***) Raven zvočnega tlaka, odstopanja K_{pA} 2-4 dB(A)

****) Najvišja aktivna izhodna moč za antene v frekvenčnem pasu delovanja radijske opreme.

Popolne združljivosti med robotsko kosilnico in drugimi brezžičnimi sistemi, kot so daljinski upravljalniki, radijski prenosniki, slušni aparati, podzemne električne ograje za živali ipd., ni mogoče zagotoviti.

11. Splošni pogoji garancije

GARDENA zagotavlja ustrezno delovanje tega izdelka za obdobje dveh let (od dneva nakupa). Garancija pokriva resne napake v materialu ali proizvodne napake. V garancijskem obdobju vam bomo izdelek zamenjali ali ga brezplačno popravili, če so izpolnjeni naslednji pogoji:

- Robotsko kosilnico in polnilno postajo lahko uporabljate le v skladu z napotki v Navodilih za uporabo. Ta garancija proizvajalca ne vpliva na obstoječe uporabnikove obstoječe zahteve do prodajalca/zastopnika.
- Uporabnikom ali drugim nepooblaščenim osebam ni dovoljeno poskušati popravljati izdelka.

Primeri napak, ki niso vključeni v garancijo:

- Poškodbe, ki jih povzroči pronicanje vode s spodnje strani robotske kosilnice. Te poškodbe običajno povzročijo pralni ali namakalni sistemi ali luknje/udrtine na delovnem območju, ko zaradi dežja nastanejo bazeni vode.
- Poškodbe, ki jih povzroči skrajšan nizkonapetostni kabel.
- Poškodbe, ki jih povzroči strela.
- Poškodbe zaradi neprimerne shranjevanja ali ravnanja z akumulatorjem.
- Poškodbe, ki jih povzroči uporaba neoriginalne baterije.
- Poškodbe, ki nastanejo kot posledica uporabe nadomestnih delov in dodatne opreme, ki niso izdelki družbe GARDENA, na primer rezil in inštalacijskega materiala.
- Poškodbe kabla za zanko.
- Poškodbe ohišja ali vzmetenja zaradi napačnega skladiščenja.

Rezila in kolesa se obravnavajo kot zamenljivi elementi in jih garancija ne pokriva.

Če pride do okvare robotske kosilnice GARDENA, se za nadaljnja navodila obrnite na Centralni servis GARDENA (glejte *Beležke*). Ko kontaktirate Centralni servis GARDENA, imejte pri roki račun in serijsko številko robotske kosilnice.

12. Informacije o varovanju okolja

Simboli na robotski kosilnici GARDENA in njeni embalaži opozarjajo, da tega izdelka ne smete obravnavati kot gospodinjski odpadki. Oddati ga morate v primeren reciklirni center, kjer bodo električne komponente in baterija reciklirana. Za odstranitev baterije glejte *8.7 Zamenjava baterije*.

Z zagotavljanjem pravilne obravnave izdelka boste pomagali preprečiti njegov morebiten škodljiv učinek na okolje in ljudi, do katerega bi lahko prišlo, kot posledica nepravilnega upravljanja z odpadki.

Podrobnejše informacije o recikliranju tega izdelka lahko dobite v svoji občini, v komunalnem podjetju ali v trgovini, kjer ste ga kupili.

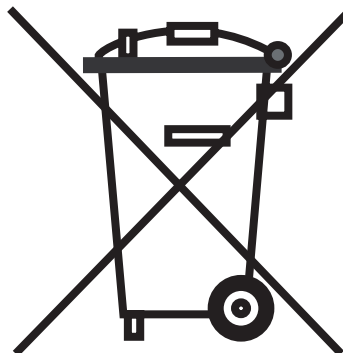

13. IZJAVA ES O SKLADNOSTI

13. Izjava ES o skladnosti

Izjava ES o skladnosti (velja le za Evropo)

Husqvarna AB, SE-561 82 Huskvarna, Sweden, tel.: +46-36-146500, na lastno odgovornost izjavlja, da so robotske kosilnice **GARDENA R38Li**, **GARDENA R40Li**, **GARDENA R45Li**, **GARDENA R50Li**, **GARDENA R70Li**, **GARDENA R80Li** od serijskih števil 39. tedna leta 2016 dalje (leto in teden sta jasno navedena v besedilu na tipski ploščici s serijsko številko) v skladu z zahtevami DIREKTIVE SVETA:

- Direktiva »v zvezi s stroji« **2006/42/ES**.
 - Posebne zahteve za robotske baterijske kosilnice **EN 50636-2-107: 2015**
 - elektromagnetna polja **EN 62233: 2008**.
- Direktiva o »omejitvi uporabe določenih nevarnih snovi« **2011/65/EU**.
- Direktiva »v zvezi z emisijami hrupa iz zunanje opreme« **2000/14/ES**.

Za informacije glede emisij hrupa in širine rezanja glejte tudi Tehnične podatke. Priglašeni organ 0404, SMP Svensk Maskinprovning AB, Fyrisborgsgatan 3, SE-754 50 Uppsala, Švedska, je izdal poročilo glede ocenjevanja skladnosti na podlagi VI. priloge DIREKTIVE SVETA z dne 8. maja 2000, ki se »nanaša na emisije hrupa v okolju« **2000/14/ES**.
Številka certifikata: **01/901/204** za GARDENA R70Li, GARDENA R80Li in **01/901/163** za GARDENA R38Li, GARDENA R40Li, GARDENA R45Li, GARDENA R50Li.
- Direktiva v zvezi z radijsko opremo **2014/53/ES**.

Uporabljeni so bili naslednji standardi:

 - osnutek **ETSI EN 303 447 V1.1.1_0.0.7 (2016-07)**

Elektromagnetna združljivost:

– **ETSI EN 301 489-1** (razl. osnutka 2.1.0),

Huskvarna, 19. oktober 2016



Lars Roos

Global R&D Director, Electric Category
(Pooblaščen predstavnik za Husqvarna AB in odgovorni za tehnično dokumentacijo)



IZVIRNA NAVODILA
Pridržujemo si pravico do sprememb brez predhodnega obvestila.
Copyright © 2017 GARDENA Manufacturing GmbH. Vse pravice pridržane.

115 84 43-84