

PowerMax Li-18/32 Art. 5039

**DE Betriebsanleitung**

Akku-Rasenmäher

**EN Operator's manual**

Battery Lawnmower

**FR Mode d'emploi**

Tondeuse sur batterie

**NL Gebruiksaanwijzing**

Accu-grasmaaier

**SV Bruksanvisning**

Accu-gräsklippare

**DA Brugsanvisning**

Accu-plæneklipper

**FI Käyttöohje**

Akkukäyttöinen ruohonleikkuri

**NO Bruksanvisning**

Batteridrevet gressklipper

**IT Istruzioni per l'uso**

Rasaerba a batteria

**ES Instrucciones de empleo**

Cortacésped de batería recargable

**PT Manual de instruções**

Máquina de cortar relva a bateria

**PL Instrukcja obsługi**

Akumulatorowe kosiarki do trawy

**HU Használati utasítás**

Akkumulátoros fűnyíró

**CS Návod k obsluze**

Akumulátorová sekačka na trávnik

**SK Návod na obsluhu**

Akumulátorová kosačka

**EL Οδηγίες χρήσης**

Χλοοκοπτικό μπαταρίας

**RU Инструкция по эксплуатации**

Аккумуляторная газонокосилка

**SL Navodilo za uporabo**

Akumulatorska kosilnica

**HR Upute za uporabu**

Baterijska kosilica za travu

**SR/ Uputstvo za rad**
**BS** Baterijska kosilica za travu

**UK Інструкція з експлуатації**

Акумуляторна газонокосарка

**RO Instrucțiuni de utilizare**

Mașină de tuns iarbă

**TR Kullanma Kılavuzu**

Akülü çim biçme makinesi

**BG Инструкция за експлоатация**

Аккумуляторна косачка

**SQ Manual përdorimi**

Korrëse bari me bateri

**ET Kasutusjuhend**

Akuga muruniiduk

**LT Eksploatavimo instrukcija**

Akumuliatorinė vejapjovė

**LV Lietošanas instrukcija**

Ar akumulatoru darbināms zāles pļāvējs

# GARDENA Χλοοκοπτικό μπαταρίας

## PowerMax Li-18/32

1. ΑΣΦΑΛΕΙΑ.....	173
2. ΣΥΝΑΡΜΟΛΟΓΗΣΗ.....	176
3. ΧΕΙΡΙΣΜΟΣ.....	177
4. ΣΥΝΤΗΡΗΣΗ.....	180
5. ΑΠΟΘΗΚΕΥΣΗ.....	181
6. ΑΝΤΙΜΕΤΩΠΙΣΗ ΒΛΑΒΩΝ.....	181
7. ΤΕΧΝΙΚΑ ΣΤΟΙΧΕΙΑ.....	183
8. ΕΞΑΡΤΗΜΑΤΑ.....	184
9. ΕΠΙΣΚΕΥΗ/ΕΓΓΥΗΣΗ.....	184

### Μετάφραση των πρωτότυπων οδηγιών χρήσης.



Αυτό το προϊόν επιτρέπεται να χρησιμοποιείται από παιδιά άνω των 8 ετών καθώς και από άτομα με μειωμένες τις φυσικές, αισθητικές ή διανοητικές ικανότητες ή με έλλειψη πείρας και γνώσεων, εφόσον επιτηρούνται ή έχουν ενημερωθεί για την ασφαλή χρήση του προϊόντος και τους ενδεχόμενους κινδύνους. Τα παιδιά δεν επιτρέπεται

να παίζουν με το προϊόν. Ο καθαρισμός και οι εργασίες συντήρησης που εκτελούνται από τον πελάτη δεν επιτρέπεται να εκτελούνται από μη επιτηρούμενα παιδιά. Συνιστούμε τη χρήση του προϊόντος μόνο για άτομα άνω των 16 ετών.

### Προβλεπόμενη χρήση:

Το GARDENA Χλοοκοπτικό προορίζεται για το κούρεμα γρασιδιού σε ιδιωτικούς κήπους και κηπάρια.

Το προϊόν δεν ενδείκνυται για λειτουργία μεγάλης διάρκειας.

**ΚΙΝΔΥΝΟΣ! Σωματικός τραυματισμός!**  
Μη χρησιμοποιείτε το προϊόν για την κοπή χαμόκλαδων, φρακτών από θάμνους, θάμνων και πολυετών φυτών, για την κοπή αναρρηχθικών φυτών ή γρασιδιού πάνω σε οροφές ή πάνω στο μπαλκόνι, για τον τεμαχισμό κλαδιών και διακλαδώσεων καθώς και για την ισοστάθμιση ανωμαλιών στο έδαφος. Μη χρησιμοποιείτε το προϊόν σε πλαγιές με κλίση μεγαλύτερη από 20°.

## 1. ΑΣΦΑΛΕΙΑ

### ΣΗΜΑΝΤΙΚΟ!

Διαβάστε τις οδηγίες χρήσης προσεκτικά και φυλάξτε τις για να τις διαβάσετε αργότερα.

### Σύμβολα πάνω στο προϊόν:



Διαβάστε τις οδηγίες χρήσης.



Κρατήστε απόσταση.



Προσοχή – Αιχμηρά μαχαίρια κοπής – Τα κοπτικά μαχαίρια έχουν παρτενιόμνη λειτουργία.



Τραβήξτε τη διάταξη φραγής πριν από τις εργασίες σέρβις.



Ασφαλίστε την περιοχή εργασίας πριν την έναρξη των εργασιών. Προσέξτε για κρυμμένα καλώδια.



Κίνδυνος φωτιάς! Κίνδυνος βραχυκυκλώματος!  
Μη συνδέετε τις επαφές της μπαταρίας με μεταλλικά μέρη.



Πριν από εργασίες καθαρισμού ή συντήρησης αφαιρέστε τη μπαταρία.



Προστατεύστε το προϊόν από υγρασία λόγω βροχής και από άλλες πηγές υγρασίας.

### Γενικές υποδείξεις ασφαλείας

#### Ηλεκτρική ασφάλεια



**ΚΙΝΔΥΝΟΣ! Ηλεκτροπληξία!**

Κίνδυνος τραυματισμού από ηλεκτροπληξία.

→ Το προϊόν πρέπει να τροφοδοτείται με ρεύμα μέσω αντηλεκτροληξιακού διακόπτη (RCD) με μέγιστο ονομαστικό ρεύμα απόζευξης 30 mA.

#### Εκπαίδευση

α) Διαβάστε προσεκτικά τις οδηγίες χρήσης. Εξοικειωθείτε με τα εξαρτήματα ρύθμισης και με τη σωστή χρήση του μηχανήματος.

- β) Μην επιτρέψετε ποτέ σε παιδιά ή άλλα άτομα τα οποία δεν γνωρίζουν τις οδηγίες χρήσης να χρησιμοποιούν το χλοοκοπτικό. Τοπικές νομικές διατάξεις ενδεχομένως καθορίζουν το ελάχιστο όριο ηλικίας.
- γ) Μην κουρεύετε ποτέ το γρασίδι όταν βρίσκονται κοντά άτομα, ιδιαίτερα παιδιά, ή ζώα.
- δ) Σκεφτείτε ότι ο χειριστής του μηχανήματος ή ο χρήστης είναι υπεύθυνος για ατυχήματα με άλλα άτομα ή την περιουσία τους.

### Μέτρα προετοιμασίας

- α) Κατά τη χρήση του μηχανήματος πρέπει να φοράτε πάντα σταθερά υποδήματα και μακρύ παντελόνι. Μην χρησιμοποιείτε το μηχανήμα ξυπόλητοι ή με ελαφριά σανδάλια. Αποφύγετε να φοράτε χαλαρά ρούχα ή ρούχα με κορδόνια ή ζώνες που κρέμονται.
- β) Ελέγξτε το έδαφος στο οποίο πρόκειται να χρησιμοποιηθεί το μηχανήμα και απομακρύνετε όλα τα αντικείμενα που μπορούν να πιαστούν και να εκτοξευτούν από το μηχανήμα.
- γ) Πριν από τη χρήση πρέπει να ελέγχετε πάντα οπτικά αν τα κοπτικά μαχαίρια, οι βίδες στερέωσης και η συνολική μονάδα κοπής έχουν φθαρεί ή χαλάσει. Τα κοπτικά μαχαίρια και οι βίδες στερέωσης που έχουν χαλάσει επιτρέπεται να αντικαθίστανται μόνο σε ζεύγη για την αποτροπή αζυγοσταθμίας. Τα φθαρμένα ή χαλασμένα σήματα οδηγίων πρέπει να αντικαθίστανται.
- δ) Πριν από τη χρήση πρέπει να εξετάζετε πάντα το καλώδιο σύνδεσης και το καλώδιο προέκτασης για ενδείξεις ζημιάς ή φθοράς. Αν το καλώδιο υποστεί ζημιά κατά τη χρήση, πρέπει να αποσυνδεθεί αμέσως από το ηλεκτρικό δίκτυο. ΜΗΝ ΑΓΓΙΖΕΤΕ ΤΟ ΚΑΛΩΔΙΟ ΠΡΙΝ ΑΥΤΟ ΑΠΟΣΥΝΔΕΘΕΙ. Μην χρησιμοποιείτε το μηχανήμα όταν το καλώδιο είναι φθαρμένο ή χαλασμένο.

### Χρήση

- α) Να κουρεύετε το γρασίδι μόνο με το φως της ημέρας ή με καλό τεχνητό φωτισμό.
- β) Αν είναι εφικτό, πρέπει να αποφεύγεται η χρήση της συσκευής σε υγρό γρασίδι.
- γ) Να προσέχετε πάντα ώστε να στέκεστε σταθερά σε πλαγιές.
- δ) Να χειρίζεστε το μηχανήμα μόνο με ταχύτητα βηματισμού.
- ε) Να κουρεύετε πάντα εγκάρσια προς την πλαγιά, ποτέ προς τα πάνω ή προς τα κάτω.
- στ) Να είστε ιδιαίτερα προσεκτικοί όταν αλλάζετε κατεύθυνση πορείας στην πλαγιά.
- ζ) Μην κουρεύετε σε υπερβολικά απότομες πλαγιές.
- η) Να είστε ιδιαίτερα προσεκτικοί όταν γυρίζετε ανάποδα το χλοοκοπτικό ή το τραβάτε προς το μέρος σας.
- θ) Να διακόπτετε τη λειτουργία του (των) κοπτικού (-ών) μαχαίριου (-ών) όταν το χλοοκοπτικό πρέπει να γείρει για μεταφορά πάνω από επιφάνειες που δεν έχουν γρασίδι και όταν το χλοοκοπτικό μετακινείται από και προς την επιφάνεια που θα κουρευτεί.
- ι) Μην χρησιμοποιείτε ποτέ το χλοοκοπτικό με χαλασμένες προστατευτικές διατάξεις ή προστατευτικά

πλέγματα ή χωρίς τοποθετημένες προστατευτικές διατάξεις, π.χ. ελάσματα εκτροπής και/ή διατάξεις συλλογής γρασιδιού.

- κ) Ξεκινήστε ή ενεργοποιήστε τον διακόπτη εκκίνησης με προσοχή, σύμφωνα με τις οδηγίες του κατασκευαστή. Προσέξτε ώστε να υπάρχει επαρκής απόσταση των ποδιών από το (τα) κοπτικό (-ά) μαχαίρι (-ια).
- λ) Κατά την εκκίνηση ή την προσπάθεια εκκίνησης του κινητήρα το χλοοκοπτικό δεν πρέπει να γέρνει, διαφορετικά, το χλοοκοπτικό πρέπει να ανασηκωθεί στη διαδικασία. Σε αυτή την περίπτωση να το γέρνετε μόνο τόσο όσο είναι απαραίτητο, και να σηκώνετε ψηλά μόνο την πλευρά που δεν βρίσκεται κοντά στον χρήστη.
- μ) Μην ξεκινάτε τον κινητήρα αν βρίσκεστε μπροστά από τον αγωγό αποβολής.
- ν) Μην βάζετε ποτέ τα χέρια ή τα πόδια σας πάνω σε ή κάτω από περιστρεφόμενα μέρη. Να τα κρατάτε πάντα μακριά από το άνοιγμα αποβολής.
- ξ) Μην σηκώνετε ή μεταφέρετε ποτέ ένα χλοοκοπτικό με τον κινητήρα σε λειτουργία.
- ο) Σβήστε τον κινητήρα και βγάλτε το κλειδί εκκίνησης. Βεβαιωθείτε ότι όλα τα κινούμενα μέρη έχουν ακινητοποιηθεί εντελώς:
- πάντα όταν εγκαταλείπετε το χλοοκοπτικό,
  - πριν αποκαταστήσετε μπλοκαρίσματα ή απομακρύνετε φραξίματα στο κανάλι αποβολής,
  - πριν ελέγξετε, καθαρίσετε το χλοοκοπτικό ή εκτελέσετε εργασίες σε αυτό,
  - αν χτυπήθηκε ένα ξένο σώμα. Ψάξτε για ζημιές στο χλοοκοπτικό και εκτελέστε τις απαραίτητες επισκευές, πριν ξεκινήσετε ξανά και εργαστείτε με το χλοοκοπτικό.

Αν το χλοοκοπτικό αρχίσει να δονείται ασυνήθιστα έντονα, απαιτείται άμεσος έλεγχος:

- ψάξτε για ζημιές,
- εκτελέστε τις απαιτούμενες επισκευές χαλασμένων εξαρτημάτων,
- εξασφαλίστε ότι όλα τα παξιμάδια, τα μπουλόνια και οι βίδες έχουν σφιχτεί γερά.

### Συντήρηση και αποθήκευση

- α) Εξασφαλίστε ότι όλα τα παξιμάδια, τα μπουλόνια και οι βίδες έχουν σφιχτεί γερά και η συσκευή βρίσκεται σε ασφαλή κατάσταση για εργασία.
- β) Να ελέγχετε τακτικά τη διάταξη συλλογής γρασιδιού για φθορά ή απώλεια της λειτουργικής ικανότητας.
- γ) Αντικαταστήστε για λόγους ασφαλείας φθαρμένα ή χαλασμένα εξαρτήματα.
- δ) Προσέξτε ότι σε μηχανήματα με περισσότερα κοπτικά μαχαίρια η κίνηση ενός κοπτικού μαχαίριου μπορεί να οδηγήσει σε περιστροφές των υπόλοιπων μαχαίριων.
- ε) Προσέξτε κατά τη ρύθμιση του μηχανήματος ώστε να μην εγκλωβιστούν δάχτυλα ανάμεσα στα κινητά κοπτικά μαχαίρια στα σταθερά τμήματα του μηχανήματος.
- στ) Αφήστε τον κινητήρα να κρυώσει πριν ακουμπήσετε κάτω το μηχανήμα.

- ζ) Προσέξτε κατά τη συντήρηση των κοπτικών μαχαιριών ότι ακόμη και όταν η πηγή τάσης έχει απενεργοποιηθεί, τα κοπτικά μαχαίρια μπορεί να κινούνται.
- η) Να χρησιμοποιείτε αποκλειστικά γνήσια ανταλλακτικά και παρελκόμενα.

### Πρόσθετες υποδείξεις ασφαλείας

#### Ασφαλής χρήση μπαταριών



#### **KINΔΥΝΟΣ! Κίνδυνος φωτιάς!**

**Η μπαταρία που πρόκειται να φορτιστεί πρέπει να βρίσκεται κατά τη διάρκεια της διαδικασίας φόρτισης σε μη εύφλεκτη, ανθεκτική στη θερμότητα και μη αγώγιμη επιφάνεια. Η μπαταρία που πρόκειται να φορτιστεί πρέπει να βρίσκεται κατά τη διάρκεια της διαδικασίας φόρτισης σε μη εύφλεκτη, ανθεκτική στη θερμότητα και μη αγώγιμη επιφάνεια.**

**Κρατήστε μακριά από το φορτιστή και την μπαταρία καυστικά και εύφλεκτα αντικείμενα.**

**Μην καλύπτετε το φορτιστή και την μπαταρία κατά τη διάρκεια της διαδικασίας φόρτισης.**

Σε περίπτωση δημιουργίας καπνού ή φωτιάς απουσιάζετε αμέσως το φορτιστή από την ηλεκτρική τροφοδοσία.

Για τη φόρτιση της μπαταρίας χρησιμοποιείτε μόνο το γνήσιο φορτιστή GARDENA. Η χρήση άλλων φορτιστών μπορεί να οδηγήσει σε ανεπανόρθωτες ζημιές στην μπαταρία και να προκαλέσει ακόμη και φωτιά.

Σε περίπτωση φωτιάς: Σβήστε τις φλόγες με μέσα κατάσβεσης περιορισμού οξυγόνου.



#### **KINΔΥΝΟΣ! Κίνδυνος έκρηξης!**

**Προστατεύστε τις μπαταρίες από θερμότητα και φωτιά. Μην αποθέτετε την μπαταρία πάνω σε θερμομαντικά σώματα και μην την εκθέτετε για μεγάλο διάστημα σε έντονη ηλιακή ακτινοβολία.**

**Απαγορεύεται η λειτουργία σε περιοχές με κίνδυνο έκρηξης, π.χ. κοντά σε εύφλεκτα υγρά, αέρια ή συσσωρευμένες σκόνης. Κατά τη χρήση μπαταριών μπορούν να προκληθεί σχηματισμός σπινθήρων, μέσω των οποίων μπορεί να γίνει ανάφλεξη σκόνης ή ατμών.**

Να ελέγχετε την μπαταρία αντικατάστασης πριν από κάθε χρήση. Να ελέγχετε οπτικά την μπαταρία πριν από κάθε χρήση. Μία άχρηστη πλέον μπαταρία πρέπει να απορριπτεί σύμφωνα με τους κανονισμούς. Στείλτε την ταχυδρομικώς. Για περισσότερες πληροφορίες απευθυνθείτε στην εταιρεία διάθεσης απορριμμάτων της περιοχής σας.

Μην χρησιμοποιείτε την μπαταρία ως πηγή ρεύματος για άλλα προϊόντα. Υπάρχει κίνδυνος τραυματισμού. Χρησιμοποιείτε την μπαταρία αποκλειστικά για τα προβλεπόμενα προϊόντα GARDENA.

Φορτίστε την μπαταρία αποκλειστικά σε θερμοκρασίες περιβάλλοντος μεταξύ 0 °C και 40 °C. Αφήστε την μπαταρία να κρυώσει μετά από χρήση μεγάλης διάρκειας.

Να ελέγχετε τακτικά το καλώδιο φόρτισης για ενδείξεις ζημιάς ή παλαιότητας (ευθραυστότητα). Να χρησιμοποιείτε το καλώδιο μόνο σε άψογη κατάσταση.

Μην αποθηκεύετε την μπαταρία σε καμία περίπτωση σε θερμοκρασίες πάνω από 45 °C ή σε άμεση ηλιακή ακτινοβολία. Ιδανικά η μπαταρία πρέπει να φυλάσσεται σε θερμοκρασίες κάτω από 25 °C για να διατηρείται σε χαμηλά επίπεδα η αυτο-εκφόρτιση.

Μην εκθέτετε την μπαταρία σε βροχή ή υγρασία. Όταν εισέρχεται νερό σε μια μπαταρία, αυξάνεται ο κίνδυνος ηλεκτροπληξίας.

Διατηρείτε την μπαταρία καθαρή, προπαντός τις σχισμές αερισμού.

Όταν η μπαταρία δεν χρησιμοποιείται για μεγάλο διάστημα (χειμώνας), φορτίστε πλήρως την μπαταρία για να αποφευχθεί η βαθιά εκφόρτιση.

Μην αποθηκεύετε την μπαταρία μέσα σε ένα προϊόν για την αποφυγή λανθασμένης χρήσης και ατυχημάτων.

Μην αποθηκεύετε την μπαταρία σε χώρους στους οποίους προκαλείται ηλεκτροστατική εκφόρτιση.

#### Ηλεκτρική ασφάλεια



#### **KINΔΥΝΟΣ! Καρδιακή ανακοπή!**

**Αυτό το προϊόν παράγει ηλεκτρομαγνητικό πεδίο κατά τη διάρκεια λειτουργίας. Αυτό το πεδίο μπορεί υπό ορισμένες συνθήκες να επηρεάσει τη λειτουργία ενεργητικών ή παθητικών ιατρικών εμφυτευμάτων. Για να αποκλειστεί ο κίνδυνος καταστάσεων που μπορούν να οδηγήσουν σε σοβαρούς ή θανάσιμους τραυματισμούς, τα άτομα με ιατρικό εμφύτευμα πρέπει πριν από τη χρήση της συσκευής να συμβουλευτούν το γιατρό τους ή τον κατασκευαστή του εμφυτεύματος.**

Χρησιμοποιείτε το προϊόν μπαταρίας μόνο μεταξύ -10 έως 40 °C.

Μην χρησιμοποιείτε το προϊόν σε υγρές συνθήκες.

#### Ατομική ασφάλεια



#### **KINΔΥΝΟΣ! Κίνδυνος ασφυξίας!**

**Μικρά εξαρτήματα μπορούν να καταποθούν εύκολα. Τα μικρά παιδιά μπορεί να υποστούν ασφυξία από την πλαστική σακούλα. Κρατήστε τα παιδιά μακριά κατά τη διάρκεια της συναρμολόγησης.**

Να χρησιμοποιείτε τους μοχλούς εκκίνησης εναλλάξ.

Μην αποσυναρμολογείτε το προϊόν περισσότερο από την κατάσταση παράδοσης.

Να φοράτε γάντια, αντιολισθητικά υποδήματα και προστατευτικά γυαλιά.

Να θέτετε σε λειτουργία το χλοοκοπτικό μόνο με όρθια συναρμολογημένη λαβή.

Αποφύγετε την υπερφόρτωση του χλοοκοπτικού.

Μην εργάζεστε με το προϊόν αν είστε κουρασμένοι, άρρωστοι ή βρισκόμαστε υπό την επήρεια οινοπνεύματος, ναρκωτικών ή φαρμάκων.

## 2. ΣΥΝΑΡΜΟΛΟΓΗΣΗ



**ΚΙΝΔΥΝΟΣ! Σωματικός τραυματισμός!**

Κίνδυνος τραυματισμού από κόψιμο αν το χλοοκοπτικό τεθεί κατά λάθος σε λειτουργία.

→ Περιμένετε μέχρι να ακινητοποιηθεί το μαχαίρι, αφαιρέστε το κλειδί ασφαλείας, και φορέστε τα γάντια, πριν συναρμολογήσετε το χλοοκοπτικό.

### Τοποθέτηση κάτω αξόνων:

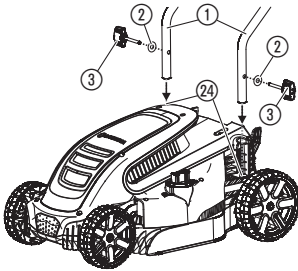

1. Ωθήστε τους κάτω άξονες ① μέσα στις υποδοχές του άξονα ②④. Βεβαιωθείτε ότι οι άξονες ① έχουν εισαχθεί πλήρως και ότι οι οπές στους άξονες είναι ευθυγραμμισμένες.
2. Τοποθετήστε τη ροδέλα ② στην περυγωπή βίδα ③.
3. Τοποθετήστε την περυγωπή βίδα ③ στην οπή για το σπειρίωμα στο χλοοκοπτικό.
4. Σφίξτε την περυγωπή βίδα ③.

### Συναρμολογήστε τον επάνω άξονα.

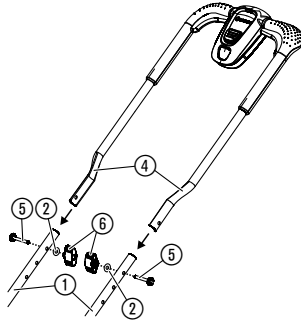

1. Βάλτε τον επάνω άξονα ④ στους κάτω άξονες ①. Βεβαιωθείτε ότι οι άξονες έχουν εισαχθεί πλήρως και ότι οι οπές στον άξονα είναι ευθυγραμμισμένες.
2. Πιέστε τις βίδες ⑤ μέσα στις τρύπες.
3. Βάλτε τις ροδέλες ② και τα περυγωπά παξιμάδια ⑥ στις βίδες ⑤.
4. Σφίξτε τα περυγωπά παξιμάδια ⑥.

### Στερέωση καλωδίου στον άξονα:

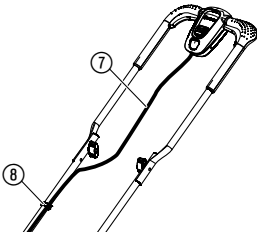

→ Στερεώστε το καλώδιο ⑦ με τους σφιγκτήρες ⑧ στον άξονα. Βεβαιωθείτε ότι το καλώδιο δεν έχει εγκλωβιστεί ανάμεσα στον επάνω και κάτω άξονα.

### Συναρμολόγηση καλαθιού κομμένου γρασιδιού:

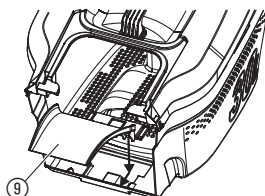
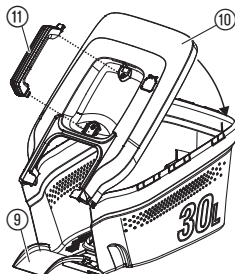

1. Τοποθετήστε το κάλυμμα ⑩ πάνω στο καλάθι κομμένου γρασιδιού.  
*Βεβαιωθείτε ότι το κάλυμμα έχει ευθυγραμμιστεί στο καλάθι κομμένου γρασιδιού.*
2. Πιέστε το κάλυμμα ⑩ πάνω στο καλάθι κομμένου γρασιδιού μέχρι οι συνδέσεις να ασφαλισουν με χαρακτηριστικό ήχο.  
*Βεβαιωθείτε ότι έχουν ασφαλίσει όλες οι συνδέσεις.*
3. Πιέστε τη χειρολαβή ⑪ πάνω στο καλάθι κομμένου γρασιδιού μέχρι οι συνδέσεις να ασφαλισουν με χαρακτηριστικό ήχο.
4. Πιέστε το σύστημα εξαγωγής ⑨ από επάνω στο καλάθι κομμένου γρασιδιού και τραβήξτε το σύστημα εξαγωγής ⑨ προς τα εμπρός μέχρι να ασφαλίσει με χαρακτηριστικό ήχο.

## 3. ΧΕΙΡΙΣΜΟΣ



**ΚΙΝΔΥΝΟΣ!** Σωματικός τραυματισμός!

Κίνδυνος τραυματισμού από κόψιμο αν το χλοοκοπτικό τεθεί κατά λάθος σε λειτουργία.

→ Περιμένετε μέχρι να ακινητοποιηθεί το μαχαίρι, αφαιρέστε το κλειδί ασφαλείας, και φορέστε τα γάντια, πριν σταματήσετε ή μεταφέρετε το χλοοκοπτικό.

### Φόρτιση μπαταρίας:



**ΠΡΟΣΟΧΗ!**

Η υπέρταση καταστρέφει την μπαταρία και τον φορτιστή.

→ Βεβαιωθείτε ότι χρησιμοποιείτε τη σωστή τάση.

**Στο GARDENA Χλοοκοπτικό μπαταρίας αριθμ. προϊόντος 5039-55 δεν περιλαμβάνεται μπαταρία στα υλικά παράδοσης.**

Πριν την πρώτη χρήση η μπαταρία πρέπει να φορτίζεται πλήρως.

Οι μπαταρίες ιόντων λιθίου μπορούν να φορτιστούν σε κάθε κατάσταση φόρτισης και η διαδικασία φόρτισης μπορεί να διακοπεί οποιαδήποτε στιγμή χωρίς ζημιά της μπαταρίας (δεν υπάρχει φαινόμενο μνήμης).

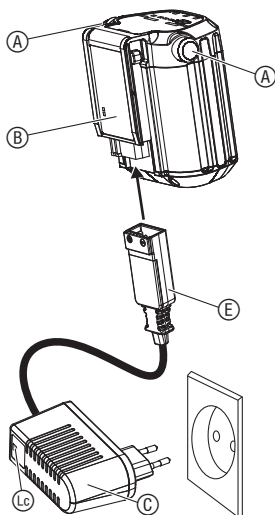
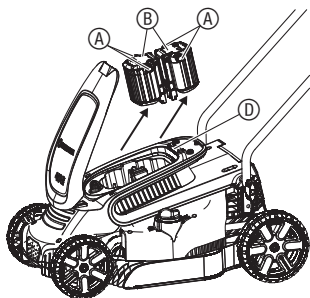

1. Πατήστε και τα δυο πλήκτρα απασφάλισης **A** και βγάλτε την μπαταρία **B** από την υποδοχή μπαταρίας **D**.
2. Συνδέστε τον φορτιστή μπαταρίας **C** με πρίζα δικτύου.
3. Συνδέστε το καλώδιο φόρτισης **E** με τη μπαταρία **B**.

**Αν η ένδειξη ελέγχου φόρτισης **Lc** στον φορτιστή αναβοσβήνει με πράσινο χρώμα, η μπαταρία φορτίζεται.**

**Όταν η ένδειξη ελέγχου φόρτισης **Lc** στο φορτιστή ανάβει σταθερά, η μπαταρία είναι πλήρως φορτισμένη** (Χρόνος φόρτισης, βλέπε 7. ΤΕΧΝΙΚΑ ΣΤΟΙΧΕΙΑ).

4. Να ελέγχετε σε τακτικά διαστήματα την κατάσταση φόρτισης κατά τη φόρτιση.
5. Όταν η μπαταρία **B** είναι πλήρως φορτισμένη, αποσυνδέστε την μπαταρία **B** από το φορτιστή **C**.
6. Αποσυνδέστε το φορτιστή **C** από την πρίζα.

#### Ένδειξη φόρτισης μπαταρίας:

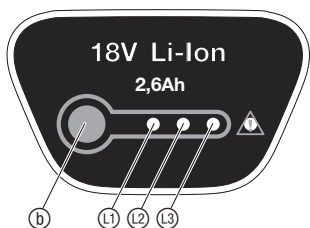

#### Ένδειξη φόρτισης μπαταρίας κατά τη φόρτιση:

100 % φορτισμένη	Τα <b>L1</b> , <b>L2</b> και <b>L3</b> ανάβουν (για 60 δευτ.).
66 – 99 % φορτισμένη	Τα <b>L1</b> και <b>L2</b> ανάβουν, το <b>L3</b> αναβοσβήνει
33 – 65 % φορτισμένη	Το <b>L1</b> ανάβει, το <b>L2</b> αναβοσβήνει
0 – 32 % φορτισμένη	Το <b>L1</b> αναβοσβήνει

#### Ένδειξη φόρτισης μπαταρίας κατά τη λειτουργία:

→ Πατήστε το πλήκτρο **b** πάνω στην μπαταρία.

66 – 99 % φορτισμένη	Τα <b>L1</b> , <b>L2</b> και <b>L3</b> ανάβουν
33 – 65 % φορτισμένη	Τα <b>L1</b> και <b>L2</b> ανάβουν
10 – 32 % φορτισμένη	Το <b>L1</b> ανάβει
0 – 10 % φορτισμένη	Το <b>L1</b> αναβοσβήνει

#### Εκκίνηση χλοοκοπτικού:



#### **ΚΙΝΔΥΝΟΣ! Σωματικός τραυματισμός!**

Υπάρχει κίνδυνος τραυματισμού όταν αφήνετε το μοχλό εκκίνησης το χλοοκοπτικό δεν σταματά.

→ Μην παρακάμψετε τις διατάξεις ασφαλείας ή τους διακόπτες. Μην στερεώνετε για παράδειγμα τον μοχλό εκκίνησης στη λαβή.

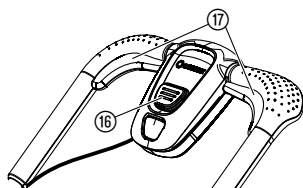
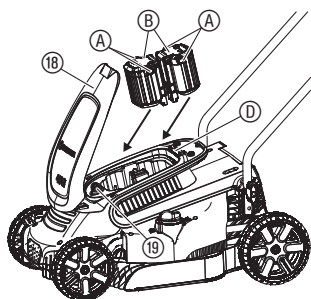

### Ρύθμιση ύψους κοπής:

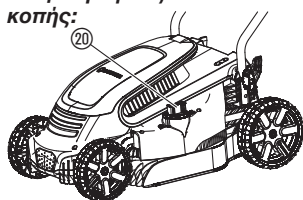

### Χρήση χλοοκοπτικού με καλάθι κομμένου γρασιδιού:

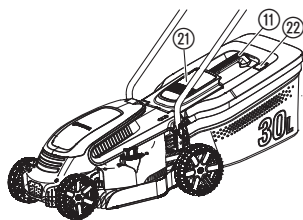

### Εκκίνηση:

**Το προϊόν διαθέτει διάταξη ασφαλείας δυο χεριών (μοχλός εκκίνησης και φραγή ασφαλείας) που αποτρέπει την ακούσια ενεργοποίηση του προϊόντος.**

Υπάρχουν δύο μοχλοί εκκίνησης 17. Ένας από τους δύο πρέπει να χρησιμοποιηθεί για την εκκίνηση.

1. Ανοίξτε το καπάκι 18.
2. Τοποθετήστε τις μπαταρίες B μέσα στην υποδοχή μπαταρίας D μέχρι να ασφαλισουν με χαρακτηριστικό ήχο.
3. Βάλτε το κλειδί ασφαλείας 19 μέσα στο χλοοκοπτικό, και περιστρέψτε το στη θέση 1.
4. Πιέστε τη φραγή ασφαλείας 16 με το ένα χέρι και τραβήξτε τον μοχλό εκκίνησης 17 με το άλλο χέρι.  
*Το χλοοκοπτικό τίθεται σε λειτουργία.*
5. Αφήστε τη φραγή ασφαλείας 16.

### Διακοπή:

1. Αφήστε τον μοχλό εκκίνησης 17.  
*Το χλοοκοπτικό σταματά.*
2. Περιστρέψτε το κλειδί ασφαλείας 19 στη θέση 0, και βγάλτε το.

Το ύψος κοπής μπορεί να ρυθμιστεί μεταξύ 20 – 60 mm σε 12 θέσεις.

1. Πιέστε και στρίψτε τον τροχό ρύθμισης 20 δεξιόστροφα για να μειώσετε το ύψος κοπής.
2. Πιέστε και στρίψτε τον τροχό ρύθμισης 20 αριστερόστροφα για να αυξήσετε το ύψος κοπής.



### ΚΙΝΔΥΝΟΣ! Σωματικός τραυματισμός!

**Κίνδυνος τραυματισμού από κόψιμο αν περιστρέφεται το μαχαίρι ή το χλοοκοπτικό τεθεί κατά λάθος σε λειτουργία.**

- Περιμένετε μέχρι το μαχαίρι να ακινητοποιηθεί, αφαιρέστε το κλειδί ασφαλείας, και φορέστε τα γάντια, πριν ανοίξετε το προστατευτικό κάλυμμα.
- Μην πιάνετε με τα χέρια σας μέσα στο άνοιγμα αποβολής.

1. Ανασηκώστε το προστατευτικό κάλυμμα 21.
2. Τοποθετήστε το καλάθι κομμένου γρασιδιού στη λαβή 11 μέσα στο χλοοκοπτικό.  
*Βεβαιωθείτε ότι το καλάθι κομμένου γρασιδιού εφαρμόζει σωστά.*
3. Θέστε σε λειτουργία το χλοοκοπτικό.

**Κατά την κοπή του γραζόν ανοίγει η ένδειξη για τη στάθμη 22. Εάν αυτή κλείσει κατά τη διάρκεια της κοπής του γραζόν, έχει γεμίσει το καλάθι.**

4. Σταματήστε το χλοοκοπτικό.
5. Ανασηκώστε το προστατευτικό κάλυμμα 21.
6. Αφαιρέστε το καλάθι κομμένου γρασιδιού στη λαβή 11.
7. Αδειάστε το καλάθι κομμένου γρασιδιού.



### **Συμβουλές για τη χρήση του χλοοκοπτικού:**

Αν βρίσκονται υπολείμματα γρασιδιού στο άνοιγμα αποβολής, τραβήξτε το χλοοκοπτικό περ. 1 m πίσω, έτσι ώστε τα υπολείμματα γρασιδιού να μπορούν να πέσουν κάτω.

Για να έχετε καλά φροντισμένο γκαζόν, σας συνιστούμε να κουρεύετε τακτικά το γκαζόν σας μία φορά την εβδομάδα. Το γκαζόν γίνεται πιο παχύ όταν κουρεύεται τακτικά.

Μετά από μεγάλα διαλείμματα κουρέματος (γκαζόν μετά τις διακοπές) κουρεύετε πρώτα προς μία κατεύθυνση με το μεγαλύτερο ύψος κοπής και μετά εγκάρσια στο επιθυμητό ύψος κοπής.

Κουρεύετε το γκαζόν αν είναι δυνατό μόνο όταν είναι στεγνό. Αν το γκαζόν είναι υγρό, προκύπτει ανομοιόμορφο μοτίβο κοπής.

## **4. ΣΥΝΤΗΡΗΣΗ**

### **Καθάρισμα χλοοκοπτικής μηχανής:**



#### **ΚΙΝΔΥΝΟΣ! Σωματικός τραυματισμός!**

**Κίνδυνος τραυματισμού από κόψιμο αν το χλοοκοπτικό τεθεί κατά λάθος σε λειτουργία.**

→ Περιμένετε μέχρι να ακινητοποιηθεί το μαχαίρι, αφαιρέστε το κλειδί ασφαλείας, και φορέστε τα γάντια, πριν συντηρήσετε το χλοοκοπτικό.



#### **ΚΙΝΔΥΝΟΣ! Σωματικός τραυματισμός!**

**Κίνδυνος τραυματισμού και ζημιάς του χλοοκοπτικού.**

→ Μην καθαρίζετε το χλοοκοπτικό με νερό ή με δέσμη νερού (ειδικά όχι με δέσμη νερού υπό πίεση).

→ Μην χρησιμοποιείτε χημικά ή διαλύματα, συμπεριλαμβανομένης και της βενζίνης, για τον καθαρισμό. Ορισμένα από αυτά μπορούν να καταστρέψουν σημαντικά πλαστικά εξαρτήματα.

**Οι σχισμές αερισμού πρέπει να διατηρούνται πάντα καθαρές.**

#### **Καθαρισμός κάτω πλευράς χλοοκοπτικού:**

Η κάτω πλευρά πρέπει να καθαρίζεται πολύ απλά αμέσως μετά το κούρεμα.

1. Βάλτε το χλοοκοπτικό προσεκτικά στο πλάι.
2. Καθαρίστε την κάτω πλευρά, το μαχαίρι και το άνοιγμα αποβολής 23 με μια βούρτσα (μη χρησιμοποιείτε αιχμηρά αντικείμενα).

#### **Καθαρισμός πάνω πλευράς του χλοοκοπτικού και του καλάθι κομμένου γρασιδιού:**

1. Καθαρίζετε την πάνω πλευρά με ένα νωπό πανί.
2. Καθαρίστε τις σχισμές αέρα και το καλάθι κομμένου γρασιδιού με μια μαλακή βούρτσα (μη χρησιμοποιείτε αιχμηρά αντικείμενα).

Σιγουρευτείτε πως η επιφάνεια και οι επαφές της μπαταρίας και του φορτιστή της μπαταρίας είναι καθαρές και στεγνές, προτού συνδέσετε τον φορτιστή της μπαταρίας.

#### **Μη χρησιμοποιείτε νερό που ρέει.**

→ Καθαρίστε τις επαφές και τα πλαστικά τμήματα με ένα μαλακό και στεγνό πανί.

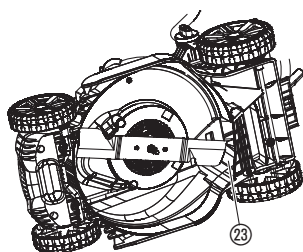

### **Καθαρισμός μπαταρίας και φορτιστή μπαταρίας:**

## 5. ΑΠΟΘΗΚΕΥΣΗ

### Θέση εκτός λειτουργίας:

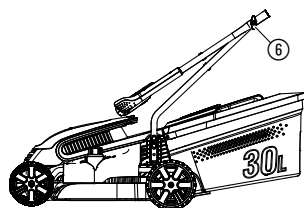

### Απόρριψη:

(σύμφωνα με την Οδηγία 2012/19/ΕΕ)



### Διάθεση της μπαταρίας στα απορρίμματα:



Li-ion

Το προϊόν πρέπει να φυλάσσεται μακριά από παιδιά.

1. Γυρίστε το κλειδί ασφαλείας στη θέση **0**, και αφαιρέστε το.
2. Αφαιρέστε την μπαταρία.
3. Φορτίστε την μπαταρία.
4. Καθαρίστε το χλοοκοπτικό, την μπαταρία και τον φορτιστή (βλ. 4. ΣΥΝΤΗΡΗΣΗ).
5. Για φύλαξη με εξοικονόμηση χώρου λύστε τα πτερυγωτά παξιμάδια , μέχρι ο άξονας να μπορεί να διπλωθεί εύκολα. *Βεβαιωθείτε ότι το καλώδιο δεν έχει εγκλωβιστεί ανάμεσα στον επάνω και κάτω άξονα.*
6. Φυλάξτε το χλοοκοπτικό, την μπαταρία και τον φορτιστή μπαταρίας σε έναν ξηρό, κλειστό και ασφαλή από παγετό χώρο.

Το προϊόν δεν επιτρέπεται να απορρίπτεται μέσω των κανονικών οικιακών απορριμμάτων. Πρέπει να απορρίπτεται σύμφωνα με τις ισχύουσες προδιαγραφές προστασίας του περιβάλλοντος.

**ΣΗΜΑΝΤΙΚΟ!** Απορρίψτε το προϊόν μέσω της υπηρεσίας ανακύκλωσης της περιοχής σας.

Η μπαταρία GARDENA περιέχει στοιχεία ιόντων λιθίου τα οποία στο τέλος της διάρκειας ζωής τους πρέπει να απορρίπτονται ξεχωριστά από τα κανονικά οικιακά απορρίμματα.

**ΣΗΜΑΝΤΙΚΟ!** Απορρίψτε τις μπαταρίες μέσω της υπηρεσίας ανακύκλωσης της περιοχής σας.

1. Εκφορτίστε πλήρως τα στοιχεία ιόντων λιθίου (απευθυνθείτε στο Σέρβις της GARDENA).
2. Προστατεύστε τις επαφές των στοιχείων ιόντων λιθίου από βραχυκύκλωμα.
3. Απορρίψτε με τον ενδεδειγμένο τρόπο τα στοιχεία ιόντων λιθίου.

## 6. ΑΝΤΙΜΕΤΩΠΙΣΗ ΒΛΑΒΩΝ



### ΚΙΝΔΥΝΟΣ! Σωματικός τραυματισμός!

Κίνδυνος τραυματισμού από κόψιμο αν το χλοοκοπτικό τεθεί κατά λάθος σε λειτουργία.

- Περιμένετε μέχρι το μαχαίρι να ακινητοποιηθεί, αφαιρέστε το κλειδί ασφαλείας, και φορέστε τα γάντια, πριν επιδιορθώσετε σφάλματα του χλοοκοπτικού.

### Αντικατάσταση μαχαιριού:



### ΚΙΝΔΥΝΟΣ! Σωματικός τραυματισμός!

Κίνδυνος τραυματισμού από κόψιμο, αν το μαχαίρι είναι χαλασμένο, λυγισμένο, μη ζυγοσταθμισμένο ή με χτυπημένες κοπτικές ακμές.

- Μη χρησιμοποιείτε το χλοοκοπτικό με χαλασμένο ή λυγισμένο μαχαίρι, μη ζυγοσταθμισμένο μαχαίρι ή με χτυπημένες κοπτικές ακμές.
- Μην τροχίζετε το μαχαίρι.



Τα ανταλλακτικά GARDENA διατίθενται στον έμπορο σας GARDENA ή στο Σέρβις της GARDENA.

### Χρησιμοποιείτε μόνο γνήσια Μαχαιρία GARDENA:

#### • GARDENA Ανταλλακτικό μαχαίρι αριθμ. προϊόντος 4100.

→ Αναθέστε την αντικατάσταση του μαχαιριού στο Σέρβις της GARDENA ή σε έναν εξουσιοδοτημένο συμβεβλημένο έμπορο GARDENA.

Πρόβλημα	Πιθανή αιτία	Λύση
<b>Το χλοοκοπτικό δεν ξεκινά</b>	Η μπαταρία δεν έχει τοποθετηθεί πλήρως μέσα στη βάση μπαταρίας.	→ Τοποθετήστε την μπαταρία πλήρως μέσα στη βάση μπαταρίας μέχρι να ασφαλίσει με χαρακτηριστικό ήχο.
	Ένα LED έχει σβήσει.	→ Πατήστε το πλήκτρο On/Off.
	Το κλειδί ασφαλείας δεν έχει περιστραφεί στη θέση 1.	→ Περιστρέψτε το κλειδί ασφαλείας στη θέση 1.
<b>Ο κινητήρας είναι μπλοκαρισμένος και προκαλεί θόρυβο</b>	Το μαχαίρι είναι μπλοκαρισμένο.	→ Αφαιρέστε το εμπόδιο.
	Το ύψος κοπής είναι πολύ χαμηλό.	→ Ρυθμίστε ένα μεγαλύτερο ύψος κοπής.
<b>Δυνατοί θόρυβοι, το χλοοκοπτικό κροταλίζει</b>	Οι βίδες στον κινητήρα, στη στερέωση ή στο περίβλημα κινητήρα είναι χαλαρές.	→ Αναθέστε τη σύσφιξη των βιδών σε έναν εξουσιοδοτημένο συμβεβλημένο έμπορο ή στο Σέρβις της GARDENA.
<b>Το χλοοκοπτικό κινείται μη κυκλικά και δονείται έντονα</b>	Το μαχαίρι είναι χαλασμένο/φθαρμένο ή η βάση μαχαιριού έχει λυθεί.	→ Αναθέστε τη σύσφιξη ή την αντικατάσταση του μαχαιριού σε έναν εξουσιοδοτημένο συμβεβλημένο έμπορο ή στο Σέρβις της GARDENA.
	Το μαχαίρι είναι έντονα λερωμένο.	→ Καθαρίστε το χλοοκοπτικό (βλ. 4. ΣΥΝΤΗΡΗΣΗ). Αν έτσι δεν λυθεί το πρόβλημα, απευθυνθείτε στο Σέρβις της GARDENA.
<b>Το γκαζόν δεν κόβεται καθαρά</b>	Το μαχαίρι έχει στομάσει.	→ Αναθέστε την αντικατάσταση του μαχαιριού στο Σέρβις της GARDENA.
	Το ύψος κοπής είναι πολύ χαμηλό.	→ Ρυθμίστε ένα μεγαλύτερο ύψος κοπής.
<b>Το LED  σφάλματος στην μπαταρία αναβοσβήνει</b>	Μπαταρία υπερφορτωμένη.	→ Αφήστε τους μοχλούς εκκίνησης. Θέστε ξανά τη συσκευή σε λειτουργία.
	Υπόταση.	→ Φορτίστε την μπαταρία.
	Η θερμοκρασία της μπαταρίας βρίσκεται εκτός της επιτρεπτής περιοχής.	→ Χρησιμοποιήστε την μπαταρία σε θερμοκρασίες περιβάλλοντος μεταξύ -10 °C και 40 °C.

Πρόβλημα	Πιθανή αιτία	Λύση
<b>Το LED  σφάλματος στην μπαταρία ανάβει</b>	Σφάλμα μπαταρίας/ μπαταρία ελαττωματική.	→ Απευθυνθείτε στο Σέρβις της GARDENA.
<b>Η ένδειξη ελέγχου φόρτισης  στον φορτιστή δεν ανάβει</b>	Ο φορτιστής ή το καλώδιο φόρτισης δεν έχει συνδεθεί σωστά.	→ Συνδέστε το φορτιστή και το καλώδιο φόρτισης σωστά.
<b>Η ένδειξη ελέγχου φόρτισης  στον φορτιστή αναβοσβήνει με κόκκινο χρώμα</b>	Η θερμοκρασία της μπαταρίας βρίσκεται εκτός της επιτρεπτής περιοχής.	→ Χρησιμοποιήστε την μπαταρία σε θερμοκρασίες περιβάλλοντος μεταξύ -10 °C και 40 °C.

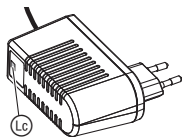

**ΥΠΟΔΕΙΞΗ:** Σε άλλες βλάβες απευθυνθείτε στο κέντρο Σέρβις GARDENA. Επισκευές επιτρέπεται να εκτελούνται μόνο από τα κέντρα Σέρβις της GARDENA καθώς και από εξειδικευμένους εμπόρους που είναι εξουσιοδοτημένοι από την GARDENA.

## 7. ΤΕΧΝΙΚΑ ΣΤΟΙΧΕΙΑ

Χλοκοπτικό μπαταρίας	Μονάδα	Τιμή (κωδ. 5039)
Αριθμός στροφών του μαχαιριού	σ.α.λ.	3300
Πλάτος κοπής	cm	32
Ρύθμιση ύψους κοπής (12 θέσεις)	mm	20 – 60
Όγκος του καλάθιού κομμένου γρασιδιού	l	30
Βάρος (χωρίς μπαταρία)	kg	8,6
Στάθμη ηχητικής πίεσης $L_{pA}$ <sup>1)</sup> Αβεβαιότητα $k_{pA}$	dB (A)	76,9 3
Στάθμη ηχητικής ισχύος $L_{WA}$ <sup>2)</sup> : μετρημένη / εγγυημένη Αβεβαιότητα $k_{WA}$	dB (A)	86,1 / 87 1,1
Ταλάντωση χειρός-βραχίονα $a_{vhw}$ <sup>1)</sup> Αβεβαιότητα $k_a$	m/s <sup>2</sup>	< 2,5 1,5

Μέθοδος μέτρησης σύμφωνα με: <sup>1)</sup> EN 60335-2-77 <sup>2)</sup> RL 2000/14/EC



**ΥΠΟΔΕΙΞΗ:** Η αναφερόμενη τιμή εκπομπής κραδασμών μετρήθηκε σύμφωνα με την τυποποιημένη μέθοδο ελέγχου και μπορεί να χρησιμοποιηθεί για τη σύγκριση ηλεκτρικών εργαλείων μεταξύ τους. Αυτή η τιμή μπορεί να χρησιμοποιηθεί επίσης για την προσωρινή αξιολόγηση της έκθεσης. Η τιμή εκπομπής κραδασμών μπορεί να διαφέρει κατά τη διάρκεια της πραγματικής χρήσης του ηλεκτρικού εργαλείου.

**Μπαταρία συστήματος BLi-18 Μονάδα Τιμή (κωδ. 9839)**

Τάση μπαταρίας	V (AC)	18
Χωρητικότητα μπαταρίας	Ah	2,6
Χρόνος φόρτισης μπαταρίας 80 % / 100 % (περ.)	h	3,5 / 5

**Φορτιστής μπαταρίας 18 V Μονάδα Τιμή (κωδ. 9825-00.630.00)**

Τάση ηλεκτρικού δικτύου	V (AC)	230
Συχνότητα ηλεκτρικού δικτύου	Hz	50
Ονομαστική ισχύς	W	16
Τάση εξόδου	V (DC)	18
Μέγιστο ρεύμα εξόδου	mA	600

## 8. ΕΞΑΡΤΗΜΑΤΑ

<b>GARDENA Μπαταρία αντικατάστασης BLi-18</b>	Μπαταρία για πρόσθετη αυτονομία ή για αντικατάσταση.	<b>κωδ. 9839</b>
<b>GARDENA Φορτιστής μπαταρίας 18 V</b>	Για τη φόρτιση της μπαταρίας GARDENA BLi-18.	<b>κωδ. 8833</b>
<b>GARDENA Ανταλλακτικό μαχαίρι</b>	Ως ανταλλακτικό για στομωμένα μαχαίρια.	<b>κωδ. 4100</b>

## 9. ΕΠΙΣΚΕΥΗ/ΕΓΓΥΗΣΗ

**Επισκευή:**

Παρακαλούμε επικοινωνήστε με τη διεύθυνση στην πίσω σελίδα.

**Εγγύηση:**

Σε περίπτωση αξίωσης εγγύησης, δεν επιβαρύνεστε με χρεώσεις για τις παρεχόμενες υπηρεσίες.

Η GARDENA Manufacturing GmbH προσφέρει μια διετή εγγύηση (ισχύει από την ημερομηνία αγοράς) για αυτό το προϊόν. Η εγγύηση αυτή καλύπτει όλα τα σοβαρά ελαττώματα του προϊόντος που αφορούν αποδεδειγμένα τα υλικά ή την κατασκευή. Η παρούσα εγγύηση εκπληρώνεται με την παροχή ενός πλήρως λειτουργικού προϊόντος αντικατάστασης ή με τη δωρεάν επισκευή του ελαττωματικού προϊόντος. Διατηρούμε το δικαίωμα επιλογής. Αυτή η υπηρεσία ισχύει εφόσον πληρούνται οι παρακάτω προϋποθέσεις:

- Το προϊόν χρησιμοποιήθηκε για τον προβλεπόμενο σκοπό σύμφωνα με τις συστάσεις στις οδηγίες χειρισμού.

- Ούτε ο αγοραστής, ούτε κάποιο τρίτο μέρος δεν έχει επιχειρήσει να επισκευάσει το προϊόν.

Η παρούσα εγγύηση του κατασκευαστή δεν επηρεάζει δικαιώματα εγγύησης έναντι του αντιπροσώπου/εμπόρου λιανικής πώλησης.

Εάν παρουσιαστούν προβλήματα με το συγκεκριμένο προϊόν, επικοινωνήστε με το τμήμα Τεχνικής Εξυπηρέτησης ή στείλετε το ελαττωματικό προϊόν μαζί με μια σύντομη περιγραφή της βλάβης στην GARDENA Manufacturing GmbH, φροντίζοντας να καλύψετε επαρκώς τυχόν έξοδα αποστολής και να ακολουθήσετε τις σχετικές οδηγίες συσκευασίας και ταχυδρόμησης. Η εγγύηση πρέπει να συνοδεύεται από αντίγραφο της απόδειξης αγοράς.

**Αναλώσιμα:**

Το μαχαίρι και οι τροχοί είναι αναλώσιμα και έτσι εξαιρούνται από την εγγύηση.

## **DE Produkthaftung**

Wir weisen ausdrücklich darauf hin, dass wir in Übereinstimmung mit dem Produkthaftungsgesetz nicht für Schäden haften, die durch unsere Produkte entstehen, wenn diese unsachgemäß und nicht durch einen von uns autorisierten Servicepartner repariert wurden oder wenn keine Original GARDENA Teile oder von uns zugelassene Teile verwendet wurden.

## **EN Product liability**

In accordance with the German Product Liability Act, we hereby expressly declare that we accept no liability for damage incurred from our products where said products have not been properly repaired by a GARDENA-approved service partner or where original GARDENA parts or parts authorised by GARDENA were not used.

## **FR Responsabilité**

Conformément à la loi relative à la responsabilité du fait des produits défectueux, nous déclarons expressément par la présente que nous déclinons toute responsabilité pour les dommages résultant de nos produits, si lesdits produits n'ont pas été correctement réparés par un partenaire d'entretien agréé GARDENA ou si des pièces d'origine GARDENA ou des pièces agréées GARDENA n'ont pas été utilisées.

## **NL Productaansprakelijkheid**

Conform de Duitse wet inzake productaansprakelijkheid verklaren wij hierbij uitdrukkelijk dat wij geen aansprakelijkheid aanvaarden voor schade ontstaan uit onze producten waarbij deze producten niet zijn gerepareerd door een GARDENA-erkende servicepartner of waarbij geen originele GARDENA-onderdelen of onderdelen die door GARDENA zijn goedgekeurd zijn gebruikt.

## **SV Produktsvar**

I enlighet med tyska produktansvarslagar förklarar vi härmed uttryckligen att vi inte åtar oss något ansvar för skador som orsakas av våra produkter där produkterna inte har genomgått korrekt reparation från en GARDENA-godkänd servicepartner eller där originaldelar från GARDENA eller delar godkända av GARDENA inte använts.

## **DA Produktsvar**

I overensstemmelse med den tyske produktansvarslav erklærer vi hermed udtrykkeligt, at vi ikke påtager os noget ansvar for skader på vores produkter, hvis de pågældende produkter ikke er blevet repareret korrekt af en GARDENA-godkendt servicepartner, eller hvor der ikke er brugt originale GARDENA-reservedele eller godkendte reservedele fra GARDENA.

## **FI Tuotevastuu**

Saksan tuotevastuulain mukaisesti emme ole vastuussa laitteiden vaurioista, jos korjauksia ei ole tehnyt GARDENAn hyväksymä huoltoliike tai jos niiden syynä on muiden kuin alkuperäisten GARDENA-varaosien tai GARDENAn hyväksymien varaosien käyttö.

## **IT Responsabilità del prodotto**

In conformità con la Legge tedesca sulla responsabilità del prodotto, con la presente dichiariamo espressamente che decliniamo qualsiasi responsabilità per danni causati dai nostri prodotti qualora non siano stati correttamente riparati presso un partner di assistenza approvato GARDENA o laddove non siano stati utilizzati ricambi originali o autorizzati GARDENA.

## **ES Responsabilidad sobre el producto**

De acuerdo con la Ley de responsabilidad sobre productos alemana, por la presente declaramos expresamente que no aceptamos ningún tipo de responsabilidad por los daños ocasionados por nuestros productos si dichos productos no han sido reparados por un socio de mantenimiento aprobado por GARDENA o si no se han utilizado piezas originales GARDENA o piezas autorizadas por GARDENA.

## **PT Responsabilidade pelo produto**

De acordo com a lei alemã de responsabilidade pelo produto, declaramos que não nos responsabilizamos por danos causados pelos nossos produtos, caso os tais produtos não tenham sido devidamente reparados por um parceiro de assistência GARDENA aprovado ou se não tiverem sido utilizadas peças GARDENA originais ou peças autorizadas pela GARDENA.

## **PL Odpowiedzialność za produkt**

Zgodnie z niemiecką ustawą o odpowiedzialności za produkt, niniejszym wyraźnie oświadczamy, że nie ponosimy żadnej odpowiedzialności za szkody poniesione na skutek użytkowania naszych produktów, w przypadku gdy naprawa tych produktów nie była odpowiednio przeprowadzana przez zatwierdzonego przez firmę GARDENA partnera serwisowego lub nie stosowano oryginalnych części GARDENA albo części autoryzowanych przez tę firmę.

## **HU Termékszavatosság**

A németországi termékszavatossági törvénnyel összhangban ezzel nyomatékosan kijelentjük, hogy nem vállalunk felelősséget a termékeinkben keletkezett olyan károkért, amelyek valamely GARDENA által jóváhagyott szervizpartner által nem megfelelően végzett javításból adódtak, vagy amely során nem eredeti GARDENA alkatrészeket vagy a GARDENA által jóváhagyott alkatrészeket használtak fel.

## **CS Odpovědnost za výrobek**

V souladu s německým zákonem o odpovědnosti za výrobek tímto výslovně prohlašujeme, že nepřijímáme žádnou odpovědnost za poškození vzniklá na našich výrobcích, kdy zmíněné výrobky nebyly řádně opraveny schváleným servisním partnerem GARDENA nebo kdy nebyly použity originální náhradní díly GARDENA nebo náhradní díly autorizované společností GARDENA.

## **SK Zodpovednosť za produkt**

V súlade s nemeckými právnymi predpismi upravujúcimi zodpovednosť za výrobok týmto výslovne prehlasujeme, že nenesieme žiadnu zodpovednosť za škody spôsobené našimi výrobkami, v prípade ktorých neboli náležité opravy vykonané servisným partnerom schváleným spoločnosťou GARDENA alebo neboli použité diely spoločnosti GARDENA alebo diely schválené spoločnosťou GARDENA.

## **EL Ευθύνη προϊόντος**

Σύμφωνα με τον γερμανικό νόμο περί Ευθύνης για τα Προϊόντα, με το παρόν δηλώνουμε ρητώς ότι δεν αποδεχόμαστε καμία ευθύνη για τυχόν ζημιές που προκύπτουν από τα προϊόντα μας εάν αυτά δεν έχουν επισκευαστεί σωστά από κάποιον εγκεκριμένο συνεργάτη επισκευών της GARDENA ή εάν δεν έχουν χρησιμοποιηθεί αυθεντικά εξαρτήματα GARDENA ή εξαρτήματα εγκεκριμένα από την GARDENA.

## **SL Odgovornost proizvajalca**

V skladu z nemškimi zakoni o odgovornosti za izdelke, izrecno izjavljajo, da ne sprejemamo nobene odgovornosti za škodo, ki jo povzročijo naši izdelki, če teh niso ustrezno popravili GARDENINI odobreni servisni partnerji ali pri tem niso bili uporabljeni originalni GARDENINI nadomestni deli ali GARDENINIMI homologiranimi nadomestnimi deli.

## **HR Pouzdanost proizvoda**

Sukladno njemačkom zakonu o pouzdanosti proizvoda, ovime izričito izjavljujemo kako ne prihvaćamo nikakvu odgovornost za oštećenja na našim proizvodima nastala uslijed neispravnog popravka od strane servisnog partnera kojeg odobrava GARDENA ili uslijed nekorištenja originalnih GARDENA dijelova ili dijelova koje odobrava GARDENA.

## **RO Răspunderea pentru produs**

În conformitate cu Legea germană privind răspunderea pentru produs, declarăm în mod expres prin prezentul document că nu acceptăm nicio răspundere pentru defecțiunile suferite de produsele noastre atunci când acestea nu au fost reparate în mod corect de un atelier de service partener, aprobat de GARDENA, sau când nu au fost utilizate piese GARDENA originale sau piese autorizate de GARDENA.

## **BG Отговорност за вреди, причинени от стоки**

Съгласно германския Закон за отговорността за вреди, причинени от стоки, с настоящото изрично декларираме, че не носим отговорност за щети, причинени от нашите продукти, ако те не са били правилно ремонтирани от одобрен от GARDENA сервиз или ако не са използвани оригинални части на GARDENA или части, одобрени от GARDENA.

## **ET Tootevastutus**

Vastavalt Saksamaa tootevastutusseadusele deklareerime kaesolevaga selgesõnaliselt, et me ei kannu mingisugust vastutust meie toodetest tingitud kahjude eest, kui need tooted ei ole korrektselt parandatud GARDENA heakskiidetud hoolduspartneri poolt või kui parandamisel ei ole kasutatud GARDENA originaalosi või GARDENA volitatud osi.

## **LT Gaminio patikimumas**

Mes aiškiai pareiškiame, kad, atsižvelgiant į Vokietijos gaminių patikimumo įstatymą, neprisiimame atsakomybės dėl bet kokios žalos, patirtos dėl mūsų gaminių, jeigu jie buvo netinkamai taisomi arba jų dalys buvo pakeistos neoriginaliomis GARDENA dalimis ar nepatvirtintomis dalimis, arba jeigu remonto darbai buvo atliekami ne GARDENA techninės priežiūros centro specialistų.

## **LV Atbildība par produkcijas kvalitāti**

Saskaņā ar Vācijas likumu par atbildību par produkcijas kvalitāti ar šo mēs paziņojam, ka neuzņemamies atbildību par bojājumiem, kas radušies, lietojot mūsu izstrādājumus, kuru remontu nav veicis uzņēmuma GARDENA apstiprināts apkopes partneris vai kuru remontam netika izmantotas oriģinālās GARDENA detaļas vai detaļas, kuru lietošanu apstiprinājis uzņēmums GARDENA.

<p><b>DE EU-Konformitätserklärung</b></p> <p>Der Unterzeichner, Husqvarna AB, 561 82 Huskvarna, Schweden, bescheinigt hiermit, dass die nachstehend aufgeführten Geräte bei Verlassen des Werks die harmonisierten EU-Leitlinien, EU-Normen für Sicherheit und besondere Normen erfüllen. Dieses Zertifikat verliert seine Gültigkeit, wenn die Geräte ohne unsere Genehmigung verändert werden.</p>	<p><b>HU EK megfeleléségi nyilatkozat</b></p> <p>Alulírott Husqvarna AB, 561 82 Huskvarna, Svédország ezzel tanúsítja, hogy az alábbiakban leírt egységek a gyár elhagyásakor megfeleltek a harmonizált uniós előírásoknak és biztonsági és termékspecifikus szabványoknak. Ez a tanúsítvány érvényét veszti, ha az egységeket jóváhagyásunk nélkül átalakítják.</p>
<p><b>EN EC Declaration of Conformity</b></p> <p>The undersigned, Husqvarna AB, 561 82 Huskvarna, Sweden, hereby certifies that, when leaving our factory, the units indicated below are in accordance with the harmonised EU guidelines, EU standards of safety and product specific standards. This certificate becomes void if the units are modified without our approval.</p>	<p><b>CS Prohlášení o shodě ES</b></p> <p>Niže uvedená společnost Husqvarna AB, 561 82 Huskvarna, Švédsko, tímto potvrzuje, že při opuštění naší továrny jsou jednotky uvedené níže v souladu s harmonizačnými pokyny EU, standardy EU ohledně bezpečnosti a specifickými produktovými standardy. Tento certifikát pozbyvá platnosti, pokud dojde k úpravě jednotek bez našeho schválení.</p>
<p><b>FR Déclaration de conformité CE</b></p> <p>Le constructeur, soussigné : Husqvarna AB, 561 82 Huskvarna, Suède, déclare qu'à la sortie de ses usines le matériel neuf désigné ci-dessous était conforme aux prescriptions des directives européennes énoncées ciaprès et conforme aux règles de sécurité et autres règles qui lui sont applicables dans le cadre de l'Union européenne. Toute modification apportée à cet appareil sans notre accord annule la validité de ce certificat.</p>	<p><b>SK EÚ vyhlásenie o zhode</b></p> <p>Dolu podpísaná spoločnosť Husqvarna AB, 561 82 Huskvarna, Švédsko týmto osvedčuje, že nižšie uvedené jednotky boli v súlade s harmonizačnými usmerneniami EÚ, normami EÚ v oblasti bezpečnosti a špecifickými normami týkajúcimi sa produktu v čase opustenia výrobného závodu. Toto osvedčenie stráca platnosť, ak boli jednotky zmenené bez nášho súhlasu.</p>
<p><b>NL EG-conformiteitsverklaring</b></p> <p>De ondergetekende, Husqvarna AB, 561 82 Huskvarna, Zweden, verklaart hierbij dat de producten die hieronder staan vermeld, wanneer ze onze fabriek verlaten, in overeenstemming zijn met de geharmoniseerde Europese richtlijnen, EU-normen voor veiligheid en productspecifieke normen. Dit certificaat vervalt als de producten worden aangepast zonder onze toestemming.</p>	<p><b>EL Δήλωση Συμμόρφωσης EK</b></p> <p>Η υπογεγραμμένη εταιρεία, Husqvarna AB, 561 82 Huskvarna, Σουηδία, πιστοποιεί ότι, κατά την έξοδο από το εργοστάσιο, οι μονάδες που αναφέρονται κατωτέρω συμμορφώνονται με τις ευρωπαϊκές οδηγίες ΕΕ, τα πρότυπα ασφαλείας της ΕΕ και τα συγκεκριμένα πρότυπα προϊόντος. Αυτό το πιστοποιητικό καθίσταται άκυρο εάν οι μονάδες έχουν τροποποιηθεί χωρίς την έγκρισή μας.</p>
<p><b>SV EG-försäkran om överensstämmelse</b></p> <p>Undertecknad firma Husqvarna AB, 561 82 Huskvarna, Sverige, intygar härmed att nedan nämnda produkter, när de lämnar vår fabrik, överensstämmer med EU:s riktlinjer, EU:s säkerhetsstandarder och produktspecifika standarder. Detta intyg skall ogiltigförklaras om produkten ändras utan vårt godkännande.</p>	<p><b>SL Izjava ES o skladnosti</b></p> <p>Spodaj podpisana, Husqvarna AB, 561 82 Huskvarna, Švedska, s to izjavo potrjuje, da je bila spodaj navedena enota ob izhodu iz tovarne skladna z usklajalnimi smernicami EU, standardi EU za varnost in standardi, specifičnimi za izdelek. Izjava postane neveljavna v primeru neodobrene spremembe enote.</p>
<p><b>DA EU-øverensstemmelseserklæring</b></p> <p>Undertegnede, Husqvarna AB, 561 82 Huskvarna, Sverige erklærer hermed, at nedenfor anførte enheder er i overensstemmelse med de harmoniserede EU-retningslinjer, EU-standarder for sikkerhed og produktspecifikke standarder, når de forlader fabrikken. Denne erklæring ugyldiggøres, hvis enhederne ændres uden vores godkendelse.</p>	<p><b>HR Izjava o uskladenosti EZ</b></p> <p>Niže potpisana Husqvarna AB, 561 82 Huskvarna, Švedska, ovime potvrđuje kako su u nastavku navedene jedinice prilikom napuštanja tvornice bile u skladu s uskladenim smjernicama EU, EU sigurnosnim standardima i standardima specifičnima za proizvod. Ova certifikacija poništava se ako se jedinice izmjenjuju bez odobrenja.</p>
<p><b>FI EY-vaatimustenmukaisuusvakuutus</b></p> <p>Husqvarna AB, 561 82 Huskvarna, Ruotsi, vakuuttaa täten, että alla mainitut laitteet ovat tehtaalta lähtiesään yhdenmukaiset EU-säännösten, EU:n turva-standardien ja tuotekohtaisten standardien mukaisia. Tämä vakuutus mitätöityy, jos laitteita muokataan ilman hyväksyntäämme.</p>	<p><b>RO Declarație de conformitate CE</b></p> <p>Subscrisa, Husqvarna AB, 561 82 Huskvarna, Suedia, certifică prin prezenta că, la momentul ieșirii din fabrica noastră, unitățile indicate mai jos sunt în conformitate cu directivele UE armonizate, cu standardele UE de siguranță și cu standardele specifice ale produsului. Prezentul certificat devine nul dacă unitățile sunt modificate fără aprobarea noastră.</p>
<p><b>IT Dichiarazione di conformità CE</b></p> <p>La sottoscritta Husqvarna AB, 561 82 Huskvarna, Svezia, certifica che il prodotto qui di seguito indicato, nei modelli da noi commercializzati, è conforme alle direttive armonizzate UE nonché agli standard di sicurezza UE e agli standard specifici di prodotto. Qualunque modifica apportata al prodotto senza nostra specifica autorizzazione invalida la presente dichiarazione.</p>	<p><b>BG Декларация за съответствие на ЕО</b></p> <p>С настоящото долуподписаната, Husqvarna AB, 561 82 Huskvarna, Швеция, удостоверява, че при напускане на фабриката модулите, посочени по-долу, са в съответствие с хармонизираните директиви на ЕС, стандартите на ЕС за безопасност и специфичните за продукта стандарти. Този сертификат става невалиден, ако модулите са променени без нашето одобрение.</p>
<p><b>ES Declaración de conformidad CE</b></p> <p>El abajo firmante, Husqvarna AB, 561 82 Huskvarna, Suecia, certifica por la presente que, cuando salen de la fábrica, las unidades indicadas a continuación cumplen las normas de armonización de la UE, las normas de la UE sobre seguridad y las normas específicas del producto. Este certificado quedará sin efecto si se modifican las unidades sin nuestra autorización.</p>	<p><b>ET EÜ vastusvõtteklaratsioon</b></p> <p>Allkirjutatu Husqvarna AB, 561 82 Huskvarna, Rootsi, kinnitab käesolevaga, et tehased väljulehit vastavad alpool nimetatud seadmed harmoneeritud EL-i suunistele, EL-i ohutusstandarditele ja tootele eriomastele standarditele. See vastusvõtteklaratsioon kaotab kehtivuse, kui seadet muudetakse ilma meie heakskiuduta.</p>
<p><b>PT Declaração de conformidade CE</b></p> <p>O abaixo assinado, Husqvarna AB, 561 82 Huskvarna, Suécia, certifica por este meio que, ao sair da nossa fábrica, as unidades indicadas acima estão em conformidade com as diretivas uniformizadas da UE, os padrões de segurança da UE e os padrões específicos do produto. Este certificado deixa de ser válido se as unidades forem modificadas sem a nossa aprovação.</p>	<p><b>LT EB atitikties deklaracija</b></p> <p>Husqvarna AB, 561 82 Huskvarna, Sweden, garantuoja, kad iš gamyklos siunčiami toliau nurodyti įrenginiai atitinka suderintus EB reikalavimus, EB saugos ir konkretaus gaminio standartus. Pakeltus gaminį be mūsų patvirtinimo, nutraukiamas šio sertifikato galiojimas.</p>
<p><b>PL Deklaracja zgodności WE</b></p> <p>Niżej podpisany przedstawiciel firmy Husqvarna AB, 561 82 Huskvarna, Szwecja, niniejszym oświadcza, że podane poniżej wyroby opuszczonej fabrykę są zgodne z harmonizowanymi normami UE oraz z obowiązującymi w UE przepisami bezpieczeństwa i normami dotyczącymi danego produktu. Modyfikacja wyrobów bez naszej zgody powoduje unieważnienie niniejszego certyfikatu.</p>	<p><b>LV EK atbilstības deklarācija</b></p> <p>Uzņēmums Husqvarna AB, 561 82 Huskvarna, Zviedrija, ar parakstu apliecina, ka tālāk minētās vienības, pametot rūpniec, atbilst saskaņotajām ES vadlīnijām, ES drošības standartiem un izstrādājuma specifiskajiem standartiem. Šis sertifikāts tiek anulēts, ja šīs vienības tiek modificētas bez mūsu apstiprinājuma.</p>



Produktbezeichnung: Description of the product: Désignation de produit : Productbenaming: Produktbeteckning: Produktbetegelse: Tuotenimike: Nome del prodotto: Designación del producto: Designação do produto: Opis produktu: A termék megnevezése: Označení produktu: Označenie výrobku: Ονομασία προϊόντος: Ime izdelka: Naziv proizvoda: Denumire produs: Описание на продукта: Toote nimetus: Gaminio pavadinimas: Izstrādājuma nosaukums:		<b>Akku-Rasenmäher</b> <b>Battery Lawnmower</b> <b>Tondeuse sur batterie</b> <b>Accu-grasmaaier</b> <b>Accu-gräsklippare</b> <b>Accu-plänenklipper</b> <b>Akkukäyttöinen ruohonleikkuri</b> <b>Rasaerba a batteria</b> <b>Cortacésped de batería recargable</b> <b>Máquina de cortar relva a bateria</b> <b>Akumulatorowe kosiarki do trawy</b> <b>Akkumulátoros fűnyíró</b> <b>Akkumulátorová sekačka na trávník</b> <b>Akkumulátorová kosačka</b> <b>Χλοοκοπτικό μηχανοκίνητο</b> <b>Akkumulatorska kosilnica</b> <b>Baterijska kosilica za travu</b> <b>Mašina de tuns iarbă</b> <b>Акумуляторна косачка</b> <b>Akuga murguniliduk</b> <b>Akkumulatrinė vejapjovė</b> <b>Ar akumulatoru darbināms zāles pļāvējs</b>		Schall-Leistungspegel: Noise level: Niveau sonore : Geluidsniveau: Ljudnivå: Støjniveau: Äänitaso: Livello acustico: Nivel de ruido: Nível de ruído: Poziom hałas: Zajscint: Hladina hluku: Hladiny hluku: Επίπεδο θορύβου: Raven zvočne moči: Razina buke: Nivel de zgomot: Ниво на шум: Műratase: Triukšmo lygis: Troškpa limesis :		gemessen / garantiert measured / guaranteed mesuré / garanti gemeten / gegarandeerd uppmätt / garanterad mält / garanteret mitattu / taattu misurato / garantito medido / garantizado medido / garantido zmierzony / gwarantowany mért / garantált namerėnė / zaručėnė nameranė / zaručeno μετρημένο / εγγυημένο izmerjena / zagotovljena mjerenja / zajamčena măsurat / garantat измерено / гарантирано mōdetud / garanteeritud išmatuotas / garantuojamas mēritais / garantētais	
Produkttyp: Product type: Type de produit : Producttype: Produkttyp: Produkttype: Tuotetyyppi: Tipo di prodotto: Tipo del producto: Tipo de produto: Typ produktu:		Terméktípus: Typ produktu: Typ výrobku: Τύπος προϊόντος: Tip izdelka: Tip proizvoda: Tip produs: Тип на продукта: Toote tüüp: Gaminio tipas: Izstrādājuma tips:		Artikelnummer: Article number: Référéce : Artikelnummer: Artikelnummer: Artikelnummer: Numero articolo: Número de artículo: Número de referència:		Numer katalogowy: Cikkszám: Číslo materiálu: Číslo výrobku: Αριθμός προϊόντος: Stevilka artikla: Broj artikla: Cod articol: Артикул номер: Artikli number: Gaminio numeris: Preces numurs:	
<b>PowerMax Li-18/32</b>		<b>5039</b>		<b>Art. 5039</b>		<b>86,1 dB(A) / 87 dB(A)</b>	
EU-Richtlinien: EC-Directives: Directives UE : EU-richtlijnen: EU-riktlijnjer: EU-direktiver: EU-direktivi: Direttive UE: Directivas de la UE: Diretivas UE: Dyrektywy UE: EU-irányelvek: Směrnice EU: Smernice EU: Οδηγίες ΕΕ: EU-direktive: Direktive EU: Directivile EU: ЕС-Директиви: EL-i direktivid:		ES direktivys: ES direktivas: <b>2006/42/EC</b> <b>2014/30/EC</b> <b>2000/14/EC</b> <b>2011/65/EC</b> <b>Akku/Battery:</b> <b>2014/35/EC</b> <b>2014/30/EG</b> <b>2011/65/EG</b> <b>Ladegerät/Charger:</b> <b>2014/35/EC</b> <b>2014/30/EG</b> <b>2011/65/EG</b>		Anbringungsjaar der CE-Kennzeichnung: Year of CE marking: Année d'apposition du marquage CE : Installatiejaar van de CE-aanduiding: Märkningsår: CE-märkin kiinnitysvoiosi: Anno di applicazione della certificazione CE: Colocación del distintivo CE: Ano de marcação pela CE: Rok nadania oznakowania CE: CE-jelzés elhelyezésének éve: Rok umístění značky CE: Rok udelenia značky CE: Έτος οήμωτος CE: Leto namestitve CE-oznake:		Godina dobivanja CE oznake: Anul de marcare CE: Година на поставяне на CE-маркировка: CE-märkstuse paigaldamise aasta: Metai, kada pažymėta CE-ženku: CE-marķējuma uzlikšanas gads:	
Harmonisierte EN-Normen / Harmonised EN: <b>EN ISO 12100</b> <b>EN 60335-1</b> <b>EN 60335-2-77</b>		<b>Akku/Battery:</b> <b>IEC 62133</b> <b>Ladegerät/Charger:</b> <b>IEC 60335-1</b> <b>IEC 60335-2-29</b>		Ulm, den 30.10.2017 Ulm, 30.10.2017 Fait à Ulm, le 30.10.2017 Ulm, 30-10-2017 Ulm, 2017.10.30. Ulm, 30.10.2017		Der Bevollmächtigte Authorised representative Le mandataire De gevolmachtigde Auktoriserad representant Autoriseret repræsntant Valtuutettu edustaja Persona delegata La persona autorizada O reprezentante Pelnomocnik Meghatalmazott Zplnomocněnc Splnomocnený Ο εξουσιοδοτημένος Pooblaščenec Ovlaštena osoba Conducerea tehnică Упълномощен Volitaud esindaja Igalotisis atstovas Pilnvarotā persona	
Hinterlegte Dokumentation: GARDENA Technische Dokumentation, M. Kugler 89079 Ulm Deposited Documentation: GARDENA Technical Documentation, M. Kugler 89079 Ulm Documentation déposée: Documentation technique GARDENA, M. Kugler 89079 Ulm		Konformitätsbewertungsverfahren: Nach 2000/14/EG Art. 14 Anhang VI Conformity Assessment Procedure: according to 2000/14/EC Art.14 Annex VI Procédure d'évaluation de la conformité : Selon 2000/14/CE art. 14 Annexe VI		2017			

**Deutschland / Germany**

**GARDENA**  
Manufacturing GmbH  
Central Service  
Hans-Lorenser-Straße 40  
D-89079 Ulm  
Produktfragen:  
(+49) 731 490-123  
Reparaturen:  
(+49) 731 490-290  
service@gardena.com

**Albania**

**COBALT** Sh.p.k.  
Rr. Siri Kodra  
1000 Tirana

**Argentina**

Husqvarna Argentina S.A.  
Av. del Libertador 5954 -  
Piso 11 - Torre B  
(C1428ARP) Buenos Aires  
Phone: (+54) 11 5194 5000  
info.gardena@  
ar.husqvarna.com

**Armenia**

Garden Land Ltd.  
61 Tigran Mets  
0005 Yerevan

**Australia**

Husqvarna Australia Pty. Ltd.  
Locked Bag 5  
Central Coast BC  
NSW 2252  
Phone: (+61) (0) 2 4352 7400  
customer.service@  
husqvarna.com.au

**Austria / Österreich**

Husqvarna Austria GmbH  
Industriezeile 36  
4010 Linz  
Tel.: (+43) 732 7701 01-485  
service.gardena@  
husqvarnagroup.com

**Azerbaijan**

Firm Progress  
a. Aliyev Str. 26A  
1052 Baku

**Belgium**

Husqvarna België nv/sa  
Gardena Division  
Rue Egide Van Opphem 111  
1180 Uccle / Ukkel  
Tel.: (+32) 2 720 92 12  
info@gardena.be

**Bosnia / Herzegovina**

**SILK TRADE** d.o.o.  
Industrijska zona Bukva bb  
74260 Tešanj

**Brazil**

Husqvarna do Brasil Ltda  
Av. Francisco Matarazzo,  
1400 - 19º andar  
São Paulo - SP  
CEP: 05001-903  
Tel: 0800-112252  
marketing.br.husqvarna@  
husqvarna.com.br

**Bulgaria**

**AGROLAND** България АД  
бул. 8 Декември, №13  
Офис 5  
1700 Студентски град  
София  
Тел.: (+359) 2466 69 10  
info@agroland.eu

**Canada / USA**

**GARDENA** Canada Ltd.  
100 Summerlea Road  
Brampton, Ontario L6T 4X3  
Phone: (+1) 905 792 93 30  
info@gardenacanada.com

**Chile**

Maquinarias Agroforestales  
Ltda. (Maga Ltda.)  
Santiago, Chile  
Avda. Costerón  
# 8355 comuna Las Condes  
Phone: (+56) 2 202 4417  
Dalton@мага.cl  
Zipcode: 7560330

**China**

Husqvarna (Shanghai)  
Management Co., Ltd.  
卓世华 (上海) 管理有限公司  
3F, Beng Square B  
No.2077, Song Hong Rd.,  
Chang Ning District,  
Shanghai, PRC, 200335  
上海市长宁区崧虹路2077号明  
基广场B座3楼, 邮编: 200335

**Colombia**

Husqvarna Colombia S.A.  
Calle 18 No. 68 D-31, zona  
Industrial de Montevideo  
Bogotá, Cundinamarca  
Tel. 571 2922700 ext. 105  
jairo.salazar@  
husqvarna.com.co

**Costa Rica**

Compania Exim  
Euroiberoamericana S.A.  
Los Colegios, Moravia,  
200 metros al Sur del Colegio  
Saint Francis - San José  
Phone: (+506) 297 68 83  
exim\_euro@racsa.co.cr

**Croatia**

**SILK ADRIA** d.o.o.  
Josipa Lončara 3  
10090 Zagreb  
Phone: (+385) 1 3794 580  
silk.adria@zg.t-com.hr

**Cyprus**

Med Marketing  
17 Digeni Akritia Ave  
P.O. Box 27017  
1641 Nicosia

**Czech Republic**

Husqvarna Česko s.r.o.  
Türkova 2319/5b  
149 00 Praha 4 – Chodov  
Bezplatná infolinka:  
800 100 425  
servis@cz.husqvarna.com

**Denmark**

**GARDENA DANMARK**  
Lejrevj 19, st.  
3500 Værløse  
Tlf.: (+45) 70264770  
husqvarna@husqvarna.dk  
www.gardena.com/dk

**Dominican Republic**

**BOSQUESA**, S.R.L.  
Carretera Santiago Licey  
Km. 5 1/2  
Esquina Copal II.  
Santiago  
Dominican Republic  
Phone: (+809) 736-0333  
joserbosquesa@claro.net.do

**Ecuador**

Husqvarna Ecuador S.A.  
Arupos E1-181 y 10 de  
Agosto Quito, Pichincha  
Tel: (+593) 22800739  
francisco.jacomé@  
husqvarna.com.ec

**Estonia**

Husqvarna Eesti OÜ  
Gardena Division  
Valdeka 132  
Tallinn  
Phone: (+359) 2192 92 12  
info@gardena.ee

**Finland**

Oy Husqvarna Ab  
Gardena Division  
Lautatarhankatu 8 B / PL 3  
00581 HELSINKI  
info@gardena.fi

**France**

Husqvarna France  
9/11 Allée des pierres mayettes  
92635 Gennevilliers Cedex  
France  
http://www.gardena.com/fr  
N° AZUR: 0 810 00 78 23  
(Prix d'un appel local)

**Georgia**

**ALD** Group  
Belashvili 8  
1159 Tleilisi

**Great Britain**

Husqvarna UK Ltd  
Preston Road  
Aycliffe Industrial Park  
Newton Aycliffe  
County Durham  
DL5 6UP  
info.gardena@  
husqvarna.co.uk

**ГРЕЦΙΑ**

Π.Ε.ΠΑΔΔΟΠΟΥΛΟΣ ΑΕΒΕ  
Λεωφ. Αθηνών 92  
Αθήνα  
Τ.Κ. 104 2  
Ελλάδα  
Τηλ. (+30) 210 5193 100  
info@papadopoulos.com.gr

**Hungary**

Husqvarna Magyarország Kft.  
Ezred u. 1-3  
1044 Budapest  
Telefon: (+36) 1 251-4161  
vevoszolgalat.husqvarna@  
husqvarna.hu

**Iceland**

Ó. Johnson & Kaaber  
TunguhalSI 1  
110 Reykjavik  
ojj@ojk.is

**Ireland**

Husqvarna UK Ltd  
Preston Road  
Aycliffe Industrial Park  
Newton Aycliffe  
County Durham  
DL5 6UP  
info.gardena@  
husqvarna.co.uk

**Italy**

Husqvarna Italia S.p.A.  
Via Santa Vecchia 15  
23868 VALMADRERA (LC)  
Phone: (+39) 0341.203.111  
assistenza.italia@  
it.husqvarna.com

**JAPAN**

**KAKUICHI** Co. Ltd.  
Sumitomo Realty &  
Development Kojimachi  
BLDG., 8F  
5-1 Nibanncyo  
Chiyoda-ku  
Tokyo 102-0084  
Phone: (+81) 33 264 4721  
m-ishihara@kaku-ichi.co.jp

**Kazakhstan**

**LAMED** Ltd.  
155/1, Tazhibayevoy Str.  
050060 Almaty  
IP Schmidt  
Abayavenue 3B  
110 005 Kostanay

**Korea**

Kyung Jin Trading CO.,LTD.  
107-4, SunDuk Bld.,  
YangJae-dong,  
Seochoo-gu,  
Seoul, (zipcode: 137-891)  
Phone: (+82) (0)2 574-6300

**Kyrgyzstan**

Alye Maki  
av. Molodaya Guardir J 3  
720014  
Bishkek

**Latvia**

Husqvarna Latvija SIA  
Gardena Division  
Ulbrokas 19A  
LV-1021 Riga  
info@gardena.lv

**Lithuania**

**UAB Husqvarna Lietuva**  
Gardena Division  
Atėtėtes pl. 77C  
LT-52104 Kaunas  
info@gardena.lt

**Luxembourg**

Magasins Jules Neuberg  
33 rue Jacques Stas  
Luxembourg-Gasperich 2549  
Case Postale No. 12  
Luxembourg 2010  
Phone: (+352) 40 14 01  
api@neuberg.lu

**Mexico**

**AFOSA**  
Av. Lopez Mateos Sur # 5019  
Col. La Calma 45070  
Zapopan, Jalisco  
Mexico  
Phone: (+52) 33 3818-3434  
icornejo@afosa.com.mx

**Moldova**

Comvel S.R.L.  
295A Muncesti Str.  
2002 Chisinau

**Netherlands**

Husqvarna Nederland B.V.  
GARDENA Division  
Postbus 50131  
1305 AC ALMERE  
Phone: (+31) 36 521 00 10  
info@gardena.nl

**Neth. Antilles**

Jonka Enterprises N.V.  
Sta. Rosa Weg 196  
P.O. Box 8200  
Curaçao  
Phone: (+599) 9 767 66 55  
pgm@jonka.com

**New Zealand**

Husqvarna New Zealand Ltd.  
PO Box 76-437  
Manukau City 2241  
Phone: (+64) (0) 9 9202410  
support.nz@husqvarna.co.nz

**Norway**

Husqvarna Norge AS  
Gardena Division  
Troskenveien 36  
1708 Sarpsborg  
Tel: 69 10 47 00  
www.gardena.no

**Peru**

Husqvarna Perú S.A.  
Jr. Ramón Cárcamo 710  
Lima 1  
Tel: (+51) 1 3320400 ext. 416  
juan.rmuzgo@  
husqvarna.com

**Poland**

Husqvarna  
Poland Spółka z o.o.  
ul. Wysockiego 15 b  
03-371 Warszawa  
Phone: (+48) 22 330 96 00  
gardena@husqvarna.com.pl

**Portugal**

Husqvarna Portugal, SA  
Lagoa - Albarraque  
2635 - 595 Rio de Mouro  
Tel.: (+351) 21 922 85 30  
Fax: (+351) 21 922 85 36  
info@gardena.pt

**Romania**

Madex International Srl  
Soseaua Odaii 117-123,  
RO 013603 București, S 1  
Phone: (+40) 21 352.76.03  
madex@mes.ro

**Russia / Россия**

ООО „Хускварна“  
141400, Московская обл.,  
г. Химки,  
улица Ленинградская,  
владение 39, стр.6.  
Бизнес Центр  
„Химки Бизнес Парк“,  
помещение ОВ02.04  
http://www.gardena.ru

**Serbia**

**Domel** d.o.o.  
Autoput za Novi Sad bb  
11273 Belgrade  
Phone: (+381) 118 488 88 12  
miroslav.jejina@domel.rs

**Singapore**

Hy-Ray PRIVATE LIMITED  
40 Jalan Pemimpin  
#02-09 Tat Ann Building  
Singapore 577185  
Phone: (+65) 6253 2277  
shying@hyray.com.sg

**Slovak Republic**

Husqvarna Cesko s.r.o.  
Türkova 2319/5b  
149 00 Praha 4 – Chodov  
Bezplatná infolinka:  
800 154 044  
servis@sk.husqvarna.com

**Slovenia**

Husqvarna Austria GmbH  
Industriezeile 36  
4010 Linz  
Tel.: (+43) 732 77 01 01-485  
service.gardena@  
husqvarnagroup.com

**South Africa**

Husqvarna  
Husqvarna (Pty) Ltd  
Postnet Suite 250  
Private Bag X6,  
Cascades, 3202  
South Africa  
Phone: (+27) 33 846 9700  
info@gardena.co.za

**Spain**

Husqvarna España S.A.  
Calle de Rivas w 10  
28052 Madrid  
Phone: (+34) 91 708 05 00  
atencioncliente@gardena.es

**Switzerland**

**Agrofix** n.v.  
Verlengde Hogestraat # 22  
Binneville  
Phone: (+597) 472426  
agrofix@sr.net  
Pobox : 2006  
Paramaribo  
Suriname – South America

**Sweden**

Husqvarna AB  
Gardena Division  
S-561 82 Huskvarna  
info@gardena.se

**Switzerland / Schweiz**

Husqvarna Schweiz AG  
Consumer Products  
Industriestrasse 10  
5506 Mägenwil  
Phone: (+41) (0) 62 887 37 90  
info@gardena.ch

**Turkey**

Dost Bahçe Diş Ticaret  
Müesseslik A.Ş.  
Yunus Mah. Adil Sok. No:3  
İç Kapı No: 1 Kartal  
34873 İstanbul  
Phone: (+90) 216 38 93 939  
info@dosbahce.com.tr

**Ukraine / Україна**

ТОВ „Хускварна Україна“  
вул. Васильківська, 34,  
офіс 204-г  
03022, Київ  
Тел. (+38) 044 498 39 30  
info@gardena.ua

**Uruguay**

**FELI SA**  
Entre Ríos 1083 CP 11800  
Montevideo – Uruguay  
Tel: (+598) 22 03 18 44  
info@felisa.com.uy

**Venezuela**

Corporación Casa y Jardín C.A.  
Av. Caroní, Edif. Trezmen, PB.  
Colinas de Bello Monte,  
1050 Caracas.  
Tlf: (+58) 212 992 33 22  
info@casayjardin.net.ve

5039-20.960.02/1017  
© GARDENA  
Manufacturing GmbH  
D-89070 Ulm  
http://www.gardena.com