

PowerMax 1600/37 Art. 5037
 PowerMax 1800/42 Art. 5042

DE Betriebsanleitung Elektro-Rasenmäher	SK Návod na obsluhu Elektrická kosačka
EN Operator's manual Electric Lawnmower	EL Οδηγίες χρήσης Ηλεκτρικό χλοοκοπτικό
FR Mode d'emploi Tondeuse électrique	RU Инструкция по эксплуатации Газонокосилка электрическая
NL Gebruiksaanwijzing Elektrische grasmaaier	SL Navodilo za uporabo Električna kosilnica
SV Bruksanvisning Elektrisk gräsklippare	HR Upute za uporabu Električna kosilica za travu
DA Brugsanvisning Elektrisk plæneklipper	SR/ BS Uputstvo za rad Električna kosilica za travu
FI Käyttöohje Sähköruohonleikkuri	UK Інструкція з експлуатації Електрична газонокосарка
NO Bruksanvisning Elektrisk gressklipper	RO Instrucțiuni de utilizare Mașină de tuns iarbă electrică
IT Istruzioni per l'uso Rasaerba elettrico	TR Kullanma Kılavuzu Elektrikli çim biçme makinesi
ES Instrucciones de empleo Cortacésped eléctrico	BG Инструкция за експлоатация Електрическа косачка
PT Manual de instruções Máquina de cortar relva elétrica	SQ Manual përdorimi Korrëse bari elektrike
PL Instrukcja obsługi Kosiarka elektryczna	ET Kasutusjuhend Elektriline muruniiduk
HU Használati utasítás Elektromos fűnyíró	LT Eksploatavimo instrukcija Elektrinė vejapjovė
CS Návod k obsluze Elektrická sekačka na trávu	LV Lietošanas instrukcija Elektriskais zāles pļāvējs

GARDENA elektrinė vejapjovė

PowerMax 1600/37 / PowerMax 1800/42

1. SAUGA.....	246
2. SURINKIMAS.....	248
3. NAUDOJIMAS.....	249
4. TECHNINĖ PRIEŽIŪRA.....	251
5. LAIKYMAS.....	252
6. KLAUDŲ PAŠALINIMAS.....	252
7. TECHNINIAI DUOMENYS.....	253
8. PRIEDAI.....	254
9. TECHNINĖ PRIEŽIŪRA/GARANTIJA.....	254

Instrukcijos originalo vertimas.



Šiuo gaminiu gali naudotis vyresni nei 8 metų vaikai bei asmenys, turintys fizinį, sensorinį ar protinių sutrikimų, arba neturintys patirties ir žinių, jei jie dirba prižiūrimi arba išmokomi dirbti saugiai ir atpažįsta galimus pavojus.

1. SAUGA

SVARBU!

Prašom atidžiai perskaityti eksploatavimo instrukciją ir ją išsaugoti, kad galėtumėte dar kartą perskaityti.

Simboliai ant gaminio:



Perskaitykite eksploatavimo instrukciją.



Laikykitės atstumo.



Atsargiai – aštrios pjaunamosios geležtės – pjaunamosios geležtės veikia iš inercijos.



Prieš pradėdami priežiūros darbus ar pažeidus jungiamąjį laidą iš maitinimo tinklo ištraukite kištuką.



Jungiamąjį laidą laikykite toliau nuo pjaunamųjų geležčių.

Bendrieji saugos nurodymai

Elektrios sauga



PAVOJUS! Elektros smūgis!

Pavojus susižaloti dėl elektros smūgio.

Vaikai negali su gaminiu žaisti. Draudžiama vaikams atlikti valymo ir naudotojo atliekamų techninės priežiūros darbus, jei jie yra neprižiūrimi. Šį gaminį rekomenduojame naudoti jaunuoliams tiksliai nuo 16 metų.

Naudojimas pagal paskirtį:

GARDENA vejapjovė yra skirta pjauti vejas privačiuose ir kolektyviniuose soduose.

Šis gaminys netinkamas ilgalaikiam eksploatavimui.

PAVOJUS! Kūno sužalojimai! Nenaudokite gaminio krūmams, gyvatvorėms, brūzgynams ir daugiamečiams augalams, vijokliams ar žolei ant stogo ar balkono pjauti, šakoms smulkinti bei žemės nelygumams išlyginti. Nenaudokite gaminio šlaituose, kurių nuolydis didesnis nei 20°.

→ Į gaminį srovė turi būti paduodama per FI jungiklį (RCD), kurio didžiausia nominali paleidimo srovė yra 30 mA.



PAVOJUS! Kūno sužalojimai!

Pavojus patirti pjaunines traumas netyčia pradėjus suktyti peiliui ar pradėjus veikti gaminiu.

→ Prieš vykdydami techninės priežiūros darbus ar keisdami komponentus atjunkite gaminį nuo maitinimo tinklo. Todėl kištukinis lizdas turi būti Jūsų matomumo zonoje.

Kabeliai

Jei naudojami pailginimo kabeliai, jie turi atitikti tolimesnėje lentelėje nurodytus minimalius skerspjūvius:

Įtampa	Kabelio ilgis	Skerspjūvis
220 – 240 V/50 Hz	Iki 20 m	1,5 mm ²
220 – 240 V/50 Hz	20 – 50 m	2,5 mm ²

1. Maitinimo ir pailginimo kabelius įsigysite savo vietiniame įgaliotame techninės priežiūros centre.
2. Naudokite tik specialiai naudojimui lauke pritaikytus pailginimo kabelius, atitinkančius kurią nors iš šių specifikacijų: įprastinė guma (60245 IEC 53), įprastinė PVC (60227 IEC 53) arba įprastinė PCP (60245 IEC 57)
3. Jei trumpas maitinimo kabelis pažeistas, siekiant išvengti pavojų jį turi pakeisti gamintojas, jo techninės priežiūros dirbtuvų darbuotojai ar kiti tokios pačios kvalifikacijos asmenys.

Mokymas

- a) Atidžiai perskaitykite naudojimo instrukciją. Susipažinkite su valdymo elementais ir sužinokite, kaip teisingai naudoti prietaisą.
- b) Niekada neleiskite veėjapjovė dirbti vaikams ar kitiems asmenims, nesusipažinusiems su naudojimo instrukcija. Naudotojo amžių gali riboti vietinės nuostatos.
- c) Niekada nenaudokite veėjapjovės, jei netoliese yra asmenų, ypač vaikų, arba gyvūnų.
- d) Nepamirškite, kad operatorius arba naudotojas yra atsakingas už nelaimingus atsitikimus, sukeltus kitiems žmonėms ar jų nuosavybei.

Parengiamosios priemonės

- a) Dirbant su įrenginiu visada reikia nešioti tvirtą avalynę ir ilgas kelnes. Nedirbkite su įrenginiu basomis ar apsiauvę lengvus sandalus. Stenkitės nenešioti laisvų drabužių ar drabužių su kabančiais raišteliais ar diržais.
- b) Teritoriją, kurioje dirbsite su įrenginiu, apžiūrėkite ir pašalinkite visus daiktus, kuriuos įrenginys gali pagriebti ir nusviesti.
- c) Prieš pradėdami dirbti visada apžiūrėdami patikrinkite, ar pjaunančiosios geležtės, tvirtinimo varžtai ir visas pjovimo blokas nenusidėvėję ir nepažeisti. Nusidėvėjęsias ar pažeistas pjaunančiąsias geležtes ir tvirtinimo varžtus siekiant išvengti disbalanso galima keisti tik poromis. Nusidėvėjusius ar pažeistus nurodomuosius ženklus reikia pakeisti.
- d) Prieš pradėdami dirbti visada reikia apžiūrėti jungiamąjį ir paigjinimo laidus, ar jie nepažeisti bei nenusidėvėję. Darbo metu pažeistą laidą reikia nedelsiant atjungti nuo maitinimo tinklo.
NEATJUNGTO LAIDO NELIESKITE. Nenaudokite įrenginio, jei laidas pažeistas ar nusidėvėjęs.

Valdymas

- a) Veją pjaukite tik dienos šviesoje arba įjungę tinkamą dirbtinį apšvietimą.
- b) Jei galima, reikia vengti pjauti šlapią žolę.
- c) Dirbdami šlaituose visada tvirtai stovėkite.
- d) Pjaukite tik žingsnio greičiu.
- e) Veją pjaukite skersai šlaito, niekada nepjaukite judėdami aukštyn arba žemyn.
- f) Keisdami šlaite judėjimo kryptį būkite itin atsargūs.
- g) Nepjaukite vejose per daug stačiuose šlaituose.
- h) Būkite itin atsargūs, kai veėjapjovę apgręžiate arba traukiate link savęs.
- i) Pjaunančiąją (-iasias) geležtę (-es) sustabdykite, jei veėjapjovė reikia paversti ant šono norint perstumti ją nuo žolės ant kito pagrindo ir jei veėjapjovė reikia nustumti nuo pjaunamo paviršiaus ir vėl ant jo užstumti.
- j) Niekada nenaudokite veėjapjovės, jei jos pjovimo įrenginiai ar apsauginės grotelės pažeisti arba jei nėra pritvirtinti apsauginiai įtaisai, pvz., dengiamosios skardos ir/ar žolės surinkimo įranga.
- k) Paleidimo jungiklį paleiskite arba spauskite atsargiai laikydami gamintojo instrukcijų. Stovėkite pakankamu atstumu nuo pjaunančiosios (-iųjų) geležtės (-čių).

- l) Užvedant variklį veėjapjovės negalima paversti ant šono, nebent tai darant ją reikia pakelti. Tokiu atveju pakreipkite ją tik tiek, kiek tai yra būtina, ir kelkite aukštyn tik ne į naudotoją atgręžtą pusę.
- m) Variklio neužveskite, jei stovite priešais išmetimo kanalą.
- n) Niekada nekiškite rankų ar kojų prie besisukančių dalių ar po jomis. Visada laikykitės toliau nuo išmetimo angos.
- o) Niekada nekelkite ir neneškite veėjapjovės su veikiančiu varikliu.
- p) Įšjunkite variklį ir iš kištukinio lizdo ištraukite kištuką. Įsitinkite, kad visiškai nustojo veikti visos judančios dalys:

- bet kada nueidami nuo veėjapjovės;
- prieš šalindami užsiblokavimus ar užsikimšimus išmetimo kanale;
- prieš tikrindami veėjapjovę arba dirbdami prie jos;
- jei atsitrenka į pašalinį daiktą. Prieš iš naujo užveddami variklį ir pradėdami toliau dirbti su veėjapjovė suraskite veėjapjovės pažeidimus ir atlikite reikiamus remonto darbus.

Jei veėjapjovė pradeda neįprastai stipriai vibruoti, reikia skubiai ją patikrinti:

- ieškokite pažeidimų;
- pažeistas dalis suremontuokite;
- įsitinkite, kad visos veržlės, varžtai ir sraigčiai būtų tvirtai priveržti.

Techninė priežiūra ir laikymas

- a) Įsitinkite, kad visos veržlės, varžtai ir sraigčiai būtų tvirtai priveržti ir prietaisais būtų saugios darbinės būklės.
- b) Reguliariai tikrinkite žolės surinkimo įrangos nusidėvėjimą ir funkcionalumą.
- c) Saugumo sumetimais nusidėvėjusias arba pažeistas dalis pakeiskite.
- d) Įsidėmėkite, kad įrenginiuose su keliomis pjaunančiosiomis geležtėmis viena judanti pjaunančioji geležtė gali sukurti likusias pjaunančiąsias geležtes.
- e) Nustatydami įrenginį tarp judančių pjaunančiųjų geležčių ir fiksuotų įrenginio dalių neprisipauskite pirštų.
- f) Prieš išjungdami įrenginį palaukite, kol atvės variklis.
- g) Atlikdami pjaunančiųjų geležčių techninę priežiūrą nepamirškite, kad net ir išjungus įtampos šaltinį jos gali judėti.
- h) Naudokite tik originalias atsargines dalis ir priedus.

Papildomi saugos nurodymai

Elektros sauga



PAVOJUS! Širdies sustojimas!

Eksplotavimo metu šis gaminys sukuria elektromagnetinį lauką. Tam tikromis sąlygomis šis laukas gali aktyviai ar pasyviai paveikti medicininį implantų veikimą. Kad būtų išvengta pavojaus situacijų, kurios gali sukelti sunkius ar mirtinus sužalojimus, asmenys su medicininiais implantais

prieš šio gaminio naudojimą turi pasikonsultuoti su savo gydytoju arba implantų gamintoju.

Prieš naudojimą kabelį patikrinkite, ar nesimato sugadinimo ir senėjimo žymių. Jei kabelis pažeistas, iš įgalioto GARDENA techninės priežiūros centro įsigykite naują kabelį.

Gaminio nenaudokite, jei elektros kabeliai yra pažeisti arba nusidėvėję.

Iškart atjunkite kabelį nuo elektros energijos tiekimo šaltinio, jei kabelyje matosi įpjovimai arba yra pažeista jo izoliacija. Elektros kabelį lieskite tik tuomet, kai atjungtas elektros energijos tiekimas. Supjaustyto ar pažeisto kabelio netaisykite. Pakeiskite jį nauju kabeliu.

Naudojamas pailginimo kabelis turi būti išvyniotas. Suvynioti kabeliai gali perkaisti ir sumažinti vejamąją pajėgumą. Pailginimo kabelį laikykite toliau nuo gaminio. Visada pjaukite judėdami pirmyn ir atgal toliau nuo srovės šaltinio ir jokiū būdu nepjaukite judėdami ratu.

Netempkite kabelio per aštrius daiktus.

Prieš atjungdami kištuką, kabelį ar pailginimo kabelį visada išjunkite maitinimą.

Prieš suvyniodami ir padėdami į sandėlį, išjunkite variklį, ištraukite kištuką ir apžiūrėkite, ar kabelis nepažeistas ir nesimato senėjimo žymių.

Pažeisto kabelio netaisykite. Pakeiskite jį nauju kabeliu. Naudokite tik originalų atsarginį kabelį.

Kabelį visuomet atidžiai suvyniokite ir venkite sulenkimų.

Jokiu būdu neneškite gaminio paėmę už kabelio.

Norėdami ištraukti kištuką netempkite kabelio.

Naudokite gaminį tik su maitinimo tinklo kintamąja įtampa, nurodyta jo techninių duomenų plokštelėje.

Pagal EN 60335 mūsų gaminiai yra su dviguba izoliacija.

Nejunkite masės prie vienos gaminio dalies.

Apžiūrėkite, ar darbo zonoje nėra paslėptų kabelių.

Nenaudokite gaminio tvenkiniui priežiūrai ar šalia vandens.

Asmeninė sauga



PAVOJUS! Uždusimo pavojus!

Mažomis dalimis galima greitai užspringti. Plastikinis maišelis mažiems vaikams sukelia uždusimo pavojų. Todėl surinkimo metu maži vaikai turi būti kuo toliau nuo jūsų.

Nenaudokite gaminio vietose, kuriose galimas sprogdimo pavojus.

Nedirbkite, jei esate pavargę arba sergate, jei esate apsvaigę nuo narkotikų, alkoholio arba medikamentų.

Venkite vejamąją perkrovos.

Nešiokite pirštines, neslystančią avalynę ir akių apsaugą.

Nenaudokite produkto drėgnomis sąlygomis.

Gaminio neardykite, kad pasikeistų jo pristatymo būklė.

Vejamąją įjunkite tik tada, kai rankena yra vertikaliaje padėtyje.

Su rankenomis elkitės atsargiai.

Apsauginis jungiklis

Variklis yra apsaugotas apsauginiu jungikliu, kuris aktyvuojamas, jei geležtė užstringa ar perkraunamas variklis. Tokiu atveju gaminį sustabdykite ir atjunkite jį nuo maitinimo tinklo. Apsauginis jungiklis gražinamas į pradinę padėtį tik tada, kai Jūs atleidžiate paleidimo/stabdymo svirtį. Prieš dirbdami toliau, pašalinkite visas kliūtis ir palaukite kelias minutes, kol apsauginis jungiklis grįš į pradinę padėtį.

2. SURINKIMAS



PAVOJUS! Kūno sužalojimai!

Jei vejamąją įsijungia atsitiktinai, kyla pjautinių sužalojimų pavojus.

→ **Prieš montuodami vejamąją, palaukite, kol nustos veikti geležtė, atjunkite vejamąją nuo maitinimo tinklo ir užsimaukite pirštines.**

Rankenos montavimas:

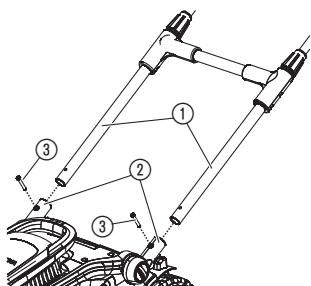

1. Rankeną ① įstatykite į jos laikymo vietas ②.
Užtikrinkite, kad rankena ① būtų visiškai įkišta ir skylės rankenoje sutaptų su skylėmis rankenos laikymo vietose.
2. Įstatykite abu varžtus ③ į rankenos laikymo vietų skylės.
3. Priveržkite abu varžtus ③ atsuktuvu.
Užtikrinkite, kad varžtai ③ būtų visiškai priveržti.

Kabelio ant rankenos tvirtinimas:

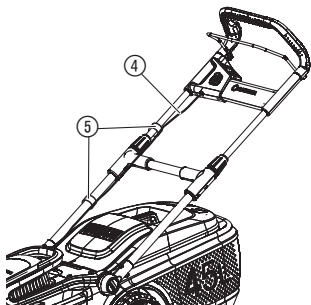

→ Kabelį ④ ant rankenos pritvirtinkite apkabomis ⑤.
Užtikrinkite, kad kabelis nebūtų prispaustas tarp rankenos ir vejapjovės.

Žolės surinkimo dėžės montavimas:

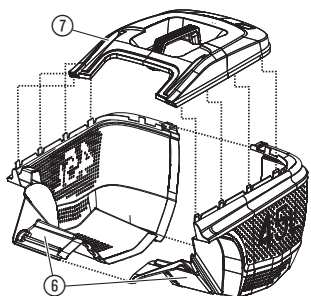

1. Abi žolės surinkimo dėžės dalis ⑥ sujunkite viena su kita, kad girdėtūsi, kaip užsifiksuoja.
Įsitikinkite, kad visos jungtys užsifiksavo.
2. Ant žolės surinkimo dėžės uždėkite dangtį ⑦.
Įsitikinkite, kad dangtis ant žolės surinkimo dėžės uždėtas tiesiai.
3. Dangtį ⑦ ant žolės surinkimo dėžės spauskite tol, kol išgirsite, kad jis užsifiksavo.
Įsitikinkite, kad visos jungtys užsifiksavo.

3. NAUDOJIMAS



PAVOJUS! Kūno sužalojimai!

Jei vejapjovė įsijungia atsitiktinai, kyla pjautinių sužalojimų pavojus.

→ Prieš nustatydami ar transportuodami vejapjovę, palaukite, kol nustos veikti geležtė, atjunkite vejapjovę nuo maitinimo tinklo ir užsimaukite pirštines.

Vejapjovės prijungimas:

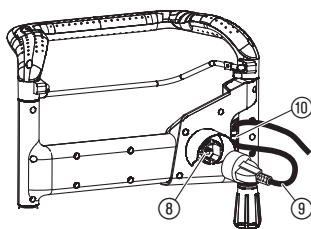

PAVOJUS! Elektros smūgio pavojus!

Kad nepažeistumėte kištuko ⑧, pailginimo kabelį ⑨ reikia įstatyti į kabelio fiksatorių ⑩.

→ Prieš pradėdami dirbti pailginimo kabelį ⑨ įstatykite į kabelio fiksatorių ⑩.

1. Pailginimo kabelį ⑨ prijunkite prie kištuko ⑧.
2. Iš pailginimo kabelio ⑨ padarykite kilpą, įkiškite ją į kabelio fiksatorių ⑩ ir kilpą patraukite.
3. Pailginimo kabelį ⑨ prijunkite prie 230 V maitinimo tinklo kištukinio lizdo.

Vejapjovės paleidimas:

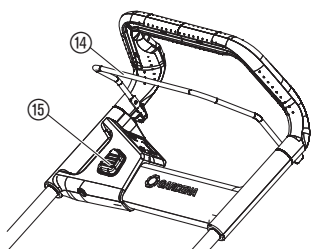

Lonžerono ilgio nustatymas:

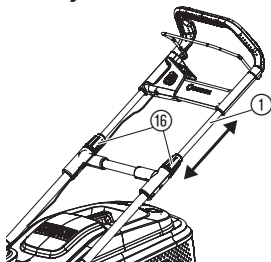

Nustatykite pjovimo aukštį:

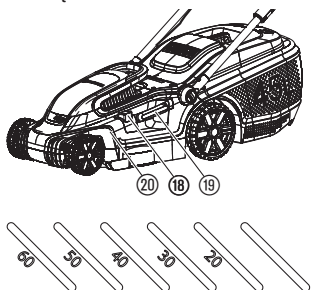

Vejapjovės naudojimas su žolės surinkimo dėže:



PAVOJUS! Kūno sužalojimams!

Kyla sužalojimo pavojus, jei vejapjovė nesustoja atleidus paleidimo svirtelę.

→ Neapeikite apsauginių įtaisų arba mygtukų. Pavyzdžiui, nepririškite paleidimo svirtelės prie rankenos.

Paleidimas:

Gaminyje įrengtas dviejų rankų apsauginis įtaisas (paleidimo svirtelė (14) ir apsauginis fiksatorius (15)), kurios apsaugo nuo atsitiktinio gaminio įjungimo.

1. Viena ranka spauskite apsauginį fiksatorių (15), o kita ranka patraukite paleidimo svirtelę (14).
Vejapjovė įsijungia.
2. Atleiskite apsauginį fiksatorių (15).

Sustabdymas:

→ Atleiskite paleidimo svirtelę (14).
Vejapjovė sustoja.

Lonžerono ilgį galima nustatyti pagal Jūsų ūgį.

1. Atsukite abi oranžines veržles (16).
2. Nustatykite norimą lonžerono (1) ilgį.
3. Abi oranžines veržles (16) vėl priveržkite.

Pjovimo aukštį galima nustatyti 5 padėtimis nuo 20 mm iki 60 mm.

1. Paspauskite reguliavimo mygtuką (18).
2. Norėdami nustatyti pjovimo aukštį laikykite reguliavimo svirtį (19).
3. Reguliavimo svirtį (19) atleiskite į naują padėtį.



PAVOJUS! Kūno sužalojimams!

Jei geležtė sukasi arba įsijungia atsitiktinai, kyla pjautinių sužalojimų pavojus.

- Prieš pakeldami apsauginį gaubtą, palaukite, kol nustos veikti geležtė, atjunkite vejapjovę nuo maitinimo tinklo ir užsimaukite pirštines.
- Nekiškite rankų į išmetimo angą.

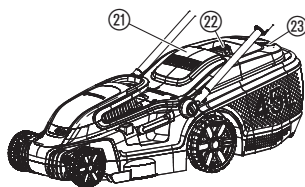

Vejapjovės naudojimo patarimai:

1. Pakelkite apsauginį gaubtą ⑲.
 2. Paėmę už rankenos ⑳ žolės surinkimo dėžę įstatykite į vejapjovę. *Įsitikinkite, kad žolės surinkimo dėžė tvirtai laikosi.*
 3. Paleiskite vejapjovę.
- Pjovimo metu atsidaro pripildymo lygio indikatorius ㉓. Jei jis pjovimo metu užsidaro, žolės surinkimo dėžė yra pilna.**
4. Sustabdykite vejapjovę.
 5. Pakelkite apsauginį gaubtą ⑲.
 6. Žolės surinkimo dėžę ištraukite paėmę už rankenos ⑳.
 7. Ištuštinkite žolės surinkimo dėžę.

Jei išmetimo angoje lieka žolės likučių, vejapjovę patraukite apie 1 m atgal, kad jie iškristų.

Kad veja būtų prižiūrėta, rekomenduojame veją pjauti reguliariai, kiek galima, kartą per savaitę. Veja bus tankesnė, jei ją pjausite reguliariai. Po ilgesnių pjovimo pertraukų (veja po atostogų) pirma pjaukite viena kryptimi nustatytu aukščiausiu pjovimo aukščiu, o po to išilgai norimu pjovimo aukščiu.

Pagal galimybes pjaukite tik sausą veją. Jei žolė drėgna, nupjausite netolygiai.

4. TECHNINĖ PRIEŽIŪRA



PAVOJUS! Kūno sužalojimai!

Jei vejapjovė įsijungia atsitiktinai, kyla pjautinių sužalojimų pavojus.

- Prieš atlikdami vejapjovės techninę priežiūrą, palaukite, kol nustos veikti geležtė, atjunkite vejapjovę nuo maitinimo tinklo ir užsimaukite pirštines.

Vejapjovės valymas:



PAVOJUS! Kūno sužalojimai!

Sužalojimo pavojus ir vejapjovės sugadinimo rizika.

- Nevalykite vejapjovės vandeniu ar vandens srove (ypač aukšto slėgio vandens srove).
- Nevalykite su chemikalais, įskaitant benziną arba tirpiklius. Kai kurie iš jų gali pažeisti svarbias plastiko dalis.

Ventiliacijos angos visada turi būti švarios.

Vejapjovės apačios valymas:

Apačią lengviausia nuvalyti iš karto po pjovimo.

1. Vejapjovę paverskite atsargiai ant šono.
2. Šepečiu nuvalykite apačią, geležtę ir išmetimo angą ㉔ (nenaudokite aštrių daiktų).

Vejapjovės viršaus ir žolės surinkimo dėžės valymas:

1. Viršų valykite drėgna šluoste.
2. Ventiliacijos angas ir žolės surinkimo dėžę valykite minkštu šepetėliu (nenaudokite aštrių daiktų).

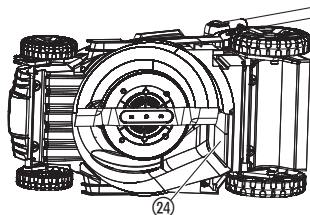

5. LAIKYMAS

Naudojimo pabaiga:

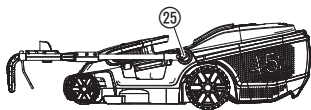

Šalinimas:

(pagal Direktyvą 2012/19/ES)



Gaminį laikykite vaikams neprieinamoje vietoje.

1. Gaminį atjunkite nuo maitinimo tinklo.
2. Nuvalykite vejapjovę (žr. 4. skyriuje TECHNINĖ PRIEŽIŪRA).
3. Kad vejapjovės laikymui neprireiktų daug vietos, atsukite fiksatorius (25), kad lengvai galėtumėte nulenkti rankeną. *Įsitikinkite, kad tarp rankenos ir vejapjovės nėra prispausto kabelio.*
4. Sandėliuokite vejapjovę sausoje, uždaroje ir nuo šalčio apsaugotoje vietoje.

Gaminio negalima šalinti su įprastomis buitinėmis atliekomis. Jį reikia šalinti pagal galiojančius vietinius aplinkosaugos reikalavimus.

SVARBU!

Šalinkite gaminį vietiniame komunaliniame atliekų surinkimo ir perdirbimo punkte.

6. KLAIDŲ PAŠALINIMAS



PAVOJUS! Kūno sužalojimai!

Jei vejapjovė įsijungia atsitiktinai, kyla pjautinių sužalojimų pavojus.

- Prieš šalindami vejapjovės gedimus, palaukite kol nustos veikti geležtė, atjunkite vejapjovę nuo maitinimo tinklo ir užsimaukite pirštines.

Geležtės keitimas:



PAVOJUS! Kūno sužalojimai!

Pavojus susižaloti, jei geležtė yra pažeista, sulankstyta, išbalansuota ar nudaužytas kraštais.

- Nenaudokite vejapjovės su sugadinta arba sulenкта geležte, nesubalansuota geležte arba pažeistais kraštais.
- Geležtės negaląskite.

Atsarginių dalių galite įsigyti iš GARDENA pardavėjo arba iš GARDENA techninės priežiūros centro.

Galima naudoti tik originalią GARDENA geležtę:

- **PowerMax 1600/37:**
GARDENA atsarginės geležtės prekės kodas 4016.
- **PowerMax 1800/42:**
GARDENA atsarginės geležtės prekės kodas 4017.

→ Dėl geležtės pakeitimo kreipkitės į GARDENA techninės priežiūros centrą arba į GARDENA įgaliotą pardavėją.

Problema

Vejapjovė neįsijungia

Galima priežastis

Neprijungtas arba pažeistas pailginimo kabelis.

Užblokuota geležtė.

Šalinimas

→ Prijunkite pailginimo kabelį arba, jei reikia, pakeiskite jį.

→ Pašalinkite kliūtį.

Problema	Galima priežastis	Šalinimas
Užblokuotas variklis, girdisi triukšmas	Užblokuota geležtė.	→ Pašalinkite kliūtį.
	Per mažas pjovimo aukštis.	→ Nustatykite didesnę pjovimo aukštį.
Didelis triukšmas, vejapjovė baršką	Atsilaisvinę variklio, pritvirtinimo ar vejapjovės korpuso varžtai.	→ Dėl varžtų priveržimo kreipkitės į įgaliotą pardavėją ar į GARDENA techninės priežiūros centrą.
Vejapjovė veikia netolygiai arba stipriai vibruoja	Geležtė pažeista/nusidėvėjusi arba atsilaisvinęs geležtės laikiklis.	→ Dėl geležtės priveržimo arba pakeitimo kreipkitės į įgaliotą pardavėją ar į GARDENA techninės priežiūros centrą.
	Geležtė labai nešvari.	→ Nuvalykite geležtę (žr. 4. skyriuje TECHNINĖ PRIEŽIŪRA). Jei tokiu būdu problema nepašalinama, kreipkitės į GARDENA techninės priežiūros centrą.
Veja nupjauta netolygiai	Atšipusi arba sugadinta geležtė.	→ GARDENA servisas turi pakeisti geležtę.
	Per mažas pjovimo aukštis.	→ Nustatykite didesnę pjovimo aukštį.



PASTABA: Kitų sutrikimų / gedimų atveju kreipkitės į GARDENA serviso centrą. Remontą gali atlikti tiksliai GARDENA serviso centrai bei specializuoti prekybininkai, kuriuos įgaliojo firma GARDENA.

7. TECHNINIAI DUOMENYS

<i>Elektrinė vejapjovė</i>	Vienetas	Vertė (gam. nr. 5037)	Vertė (gam. nr. 5042)
Nominalioji galia	W	1600	1800
Tinklo įtampa	V (AC)	230	230
Tinklo dažnis	Hz	50	50
Geležtės apsukos	Aps./min.	3200	3200
Pjovimo plotis	cm	37	42
Pjovimo aukščio nustatymas (5 padėty)	mm	20 – 60	20 – 60
Žolės surinkimo dėžė talpa	l	45	45
Svoris	kg	13,7	15,2
Garso slėgio lygis L_{pA}¹⁾ Paklaida k_{pA}	dB (A)	84,7 3	84,4 3
Garso galios lygis L_{WA}²⁾: išmatuotas / garantuotas Paklaida k_{WA}	dB (A)	94,6 / 96 1,79	93,6 / 96 2,55
Plaštakos ir rankos vibracija a_{vhw}¹⁾ Paklaida k_a	m/s ²	2,99 1,5	< 2,5 1,5

Matavimo metodai pagal: ¹⁾ EN 60335-2-77 ²⁾ RL 2000/14/EC



PASTABA: Nurodyta vibracijos emisijos vertė buvo išmatuota remiantis standartizuotu bandymo metodu ir gali būti naudojama palyginimui su kitais elektriniais įrankiais. Šią vertę galima taip pat naudoti preliminariam poveikio įvertinimui. Vibracijos emisijos vertė faktinio elektrinio įrankio naudojimo metu gali keistis.

8. PRIEDAI

GARDENA atsarginė geležtė, skirta PowerMax 1600/37	Atšipusių geležčių atsarga.	gam. nr. 4016
GARDENA atsarginė geležtė, skirta PowerMax 1800/42	Atšipusių geležčių atsarga.	gam. nr. 4017

9. TECHNINĖ PRIEŽIŪRA/GARANTIJA

Techninė priežiūra:

Prašome kreiptis adresu, esančiu kitoje pusėje.

Garantija:

Jei atsitiks kas nors, kas numatyta garantiniame pareiškime, paslaugos teikėjas paslaugą teiks nemokamai.

„GARDENA Manufacturing GmbH“ gaminiui suteikiama dvejų metų garantija (įsigalioja nuo pirkimo datos). Ši garantija apima visus svarbius gaminio defektus dėl medžiagų ar gamintojo klaidų. Garantija bus vykdoma suteikiant dirbantį pakaitinį produktą arba pataisant sugedusį mums nemokamai atsiųstą produktą; pasilikame sau teisę, kurią iš šių parinkčių pasirinkti. Ši paslauga teikiama atsižvelgiant į toliau nurodytas sąlygas.

- Įrenginys naudotas tik tiems tikslams, kuriems jis yra skirtas, kaip rekomenduojama naudojimo instrukcijoje.

- Nei pirkėjas, nei nepatvirtinti trečiųjų šalių asmenys nebandė taisyti gaminio.

Ši gamintojo garantija neturi įtakos prekybos atstovo/pardavėjo teikiamai garantijai.

Kilus problemų dėl produkto, susisiekite su mūsų techninės priežiūros centru darbuotojais arba atsiųskite sugedusį įrenginį kartu su trumpu problemos aprašu į „GARDENA Manufacturing GmbH“. Atkreipkite dėmesį, ar pakanka siuntimo išlaidų ir ar laikomasi pašto ir pakavimo nurodymų. Garantijos pareiškimas turi būti siunčiamas kartu su pirkimo kvito kopija.

Susidėvinčios dalys:

Geležtė ir ratai yra besidėvinčios dalys, todėl joms garantija netaikoma.

DE Produkthaftung

Wir weisen ausdrücklich darauf hin, dass wir in Übereinstimmung mit dem Produkthaftungsgesetz nicht für Schäden haften, die durch unsere Produkte entstehen, wenn diese unsachgemäß und nicht durch einen von uns autorisierten Servicepartner repariert wurden oder wenn keine Original GARDENA Teile oder von uns zugelassene Teile verwendet wurden.

EN Product liability

In accordance with the German Product Liability Act, we hereby expressly declare that we accept no liability for damage incurred from our products where said products have not been properly repaired by a GARDENA-approved service partner or where original GARDENA parts or parts authorised by GARDENA were not used.

FR Responsabilité

Conformément à la loi relative à la responsabilité du fait des produits défectueux, nous déclarons expressément par la présente que nous déclinons toute responsabilité pour les dommages résultant de nos produits, si lesdits produits n'ont pas été correctement réparés par un partenaire d'entretien agréé GARDENA ou si des pièces d'origine GARDENA ou des pièces agréées GARDENA n'ont pas été utilisées.

NL Productaansprakelijkheid

Conform de Duitse wet inzake productaansprakelijkheid verklaren wij hierbij uitdrukkelijk dat wij geen aansprakelijkheid aanvaarden voor schade ontstaan uit onze producten waarbij deze producten niet zijn gerepareerd door een GARDENA-erkende servicepartner of waarbij geen originele GARDENA-onderdelen of onderdelen die door GARDENA zijn goedgekeurd zijn gebruikt.

SV Produktsvar

I enlighet med tyska produktansvarslagar förklarar vi härmed uttryckligen att vi inte åtar oss något ansvar för skador som orsakas av våra produkter där produkterna inte har genomgått korrekt reparation från en GARDENA-godkänd servicepartner eller där originaldelar från GARDENA eller delar godkända av GARDENA inte använts.

DA Produktsvar

I overensstemmelse med den tyske produktansvarslov erklærer vi hermed udtrykkeligt, at vi ikke påtager os noget ansvar for skader på vores produkter, hvis de pågældende produkter ikke er blevet repareret korrekt af en GARDENA-godkendt servicepartner, eller hvor der ikke er brugt originale GARDENA-reservedele eller godkendte reservedele fra GARDENA.

FI Tuotevastuu

Saksan tuotevastuulain mukaisesti emme ole vastuussa laitteiden vaurioista, jos korjauksia ei ole tehnyt GARDENAn hyväksymä huoltoliike tai jos niiden syyinä on muiden kuin alkuperäisten GARDENA-varaosien tai GARDENAn hyväksymien varaosien käyttö.

IT Responsabilità del prodotto

In conformità con la Legge tedesca sulla responsabilità del prodotto, con la presente dichiariamo espressamente che decliniamo qualsiasi responsabilità per danni causati dai nostri prodotti qualora non siano stati correttamente riparati presso un partner di assistenza approvato GARDENA o laddove non siano stati utilizzati ricambi originali o autorizzati GARDENA.

ES Responsabilidad sobre el producto

De acuerdo con la Ley de responsabilidad sobre productos alemana, por la presente declaramos expresamente que no aceptamos ningún tipo de responsabilidad por los daños ocasionados por nuestros productos si dichos productos no han sido reparados por un socio de mantenimiento aprobado por GARDENA o si no se han utilizado piezas originales GARDENA o piezas autorizadas por GARDENA.

PT Responsabilidade pelo produto

De acordo com a lei alemã de responsabilidade pelo produto, declaramos que não nos responsabilizamos por danos causados pelos nossos produtos, caso os tais produtos não tenham sido devidamente reparados por um parceiro de assistência GARDENA aprovado ou se não tiverem sido utilizadas peças GARDENA originais ou peças autorizadas pela GARDENA.

PL Odpowiedzialność za produkt

Zgodnie z niemiecką ustawą o odpowiedzialności za produkt, niniejszym wyraźnie oświadczamy, że nie ponosimy żadnej odpowiedzialności za szkody poniesione na skutek użytkowania naszych produktów, w przypadku gdy naprawa tych produktów nie była odpowiednio przeprowadzana przez zatwierdzonego przez firmę GARDENA partnera serwisowego lub nie stosowano oryginalnych części GARDENA albo części autoryzowanych przez tę firmę.

HU Termékszavatosság

A németországi termékszavatossági törvénnyel összhangban ezzel nyomatékosan kijelentjük, hogy nem vállalunk felelősséget a termékeinkben keletkezett olyan károkért, amelyek valamely GARDENA által jóváhagyott szervizpartner által nem megfelelően végzett javításból adódtak, vagy amely során nem eredeti GARDENA alkatrészeket vagy a GARDENA által jóváhagyott alkatrészeket használtak fel.

CS Odpovědnost za výrobek

V souladu s německým zákonem o odpovědnosti za výrobek tímto výslovně prohlašujeme, že nepřijímáme žádnou odpovědnost za poškození vzniklá na našich výrobcích, kdy zmíněné výrobky nebyly řádně opraveny schváleným servisním partnerem GARDENA nebo kdy nebyly použity originální náhradní díly GARDENA nebo náhradní díly autorizované společností GARDENA.

SK Zodpovednosť za produkt

V súlade s nemeckými právnymi predpismi upravujúcimi zodpovednosť za výrobok týmto výslovne prehlasujeme, že nenesieme žiadnu zodpovednosť za škody spôsobené našimi výrobkami, v prípade ktorých neboli náležité opravy vykonané servisným partnerom schváleným spoločnosťou GARDENA alebo neboli použité diely spoločnosti GARDENA alebo diely schválené spoločnosťou GARDENA.

EL Ευθύνη προϊόντος

Σύμφωνα με τον γερμανικό νόμο περί Ευθύνης για τα Προϊόντα, με το παρόν δηλώνουμε ρητώς ότι δεν αποδεχόμαστε καμία ευθύνη για τυχόν ζημιές που προκύπτουν από τα προϊόντα μας εάν αυτά δεν έχουν επισκευαστεί σωστά από κάποιον εγκεκριμένο συνεργάτη επισκευών της GARDENA ή εάν δεν έχουν χρησιμοποιηθεί αυθεντικά εξαρτήματα GARDENA ή εξαρτήματα εγκεκριμένα από την GARDENA.

SL Odgovornost proizvajalca

V skladu z nemškimi zakoni o odgovornosti za izdelke, izrecno izjavljajo, da ne sprejemamo nobene odgovornosti za škodo, ki jo povzročijo naši izdelki, če teh niso ustrezno popravili GARDENINI odobreni servisni partnerji ali pri tem niso bili uporabljeni originalni GARDENINI nadomestni deli ali GARDENINIMI homologiranimi nadomestnimi deli.

HR Pouzdanost proizvoda

Sukladno njemačkom zakonu o pouzdanosti proizvoda, ovime izričito izjavljujemo kako ne prihvaćamo nikakvu odgovornost za oštećenja na našim proizvodima nastala uslijed neispravnog popravka od strane servisnog partnera kojeg odobrava GARDENA ili uslijed nekorištenja originalnih GARDENA dijelova ili dijelova koje odobrava GARDENA.

RO Răspunderea pentru produs

În conformitate cu Legea germană privind răspunderea pentru produs, declarăm în mod expres prin prezentul document că nu acceptăm nicio răspundere pentru defecțiunile suferite de produsele noastre atunci când acestea nu au fost reparate în mod corect de un atelier de service partener, aprobat de GARDENA, sau când nu au fost utilizate piese GARDENA originale sau piese autorizate de GARDENA.

BG Отговорност за вреди, причинени от стоки

Съгласно германския Закон за отговорността за вреди, причинени от стоки, с настоящото изрично декларираме, че не носим отговорност за щети, причинени от нашите продукти, ако те не са били правилно ремонтирани от одобрен от GARDENA сервиз или ако не са използвани оригинални части на GARDENA или части, одобрени от GARDENA.

ET Tootevastutus

Vastavalt Saksamaa tootevastatusseadusele deklareerime kaesolevaga selgesõnaliselt, et me ei kannna mingisugust vastutust meie toodetest tingitud kahjude eest, kui need tooted ei ole korrektselt parandatud GARDENA heakskiidetud hoolduspartneri poolt või kui parandamisel ei ole kasutatud GARDENA originaalosi või GARDENA volitatud osi.

LT Gaminio patikimumas

Mes aiškiai pareiškiame, kad, atsižvelgiant į Vokietijos gaminių patikimumo įstatymą, nepriisiame atsakomybės dėl bet kokios žalos, patirtos dėl mūsų gaminių, jeigu jie buvo netinkamai taisomi arba jų dalys buvo pakeistos neoriginaliomis GARDENA dalimis ar nepatvirtintomis dalimis, arba jeigu remonto darbai buvo atliekami ne GARDENA techninės priežiūros centro specialistų.

LV Atbildība par produkcijas kvalitāti

Saskaņā ar Vācijas likumu par atbildību par produkcijas kvalitāti ar šo mēs paziņojam, ka neuzņemamies atbildību par bojājumiem, kas radušies, lietojot mūsu izstrādājumus, kuru remontu nav veicis uzņēmuma GARDENA apstiprināts apkopes partneris vai kuru remontam netika izmantotas oriģinālās GARDENA detaļas vai detaļas, kuru lietošanu apstiprinājis uzņēmums GARDENA.

<p>DE EU-Konformitätserklärung</p> <p>Der Unterzeichner, Husqvarna AB, 561 82 Huskvarna, Schweden, bescheinigt hiermit, dass die nachstehend aufgeführten Geräte bei Verlassen des Werks die harmonisierten EU-Leitlinien, EU-Normen für Sicherheit und besondere Normen erfüllen. Dieses Zertifikat verliert seine Gültigkeit, wenn die Geräte ohne unsere Genehmigung verändert werden.</p>	<p>HU EK megfeleléségi nyilatkozat</p> <p>Alulírott Husqvarna AB, 561 82 Huskvarna, Svédország ezzel tanúsítja, hogy az alábbiakban leírt egységek a gyár elhagyásakor megfeleltek a harmonizált uniós előírásoknak és biztonsági és termékspecifikus szabványoknak. Ez a tanúsítvány érvényes veszt, ha az egységeket jóváhagyásunk nélkül átalakítják.</p>
<p>EN EC Declaration of Conformity</p> <p>The undersigned, Husqvarna AB, 561 82 Huskvarna, Sweden, hereby certifies that, when leaving our factory, the units indicated below are in accordance with the harmonised EU guidelines, EU standards of safety and product specific standards. This certificate becomes void if the units are modified without our approval.</p>	<p>CS Prohlášení o shodě ES</p> <p>Niže uvedená společnost Husqvarna AB, 561 82 Huskvarna, Švédsko, tímto potvrzuje, že při opuštění naší továrny jsou jednotky uvedené níže v souladu s harmonizačnými pokyny EU, standardy EU ohledně bezpečnosti a specifickými produktovými standardy. Tento certifikát pozbyvá platnosti, pokud dojde k úpravě jednotek bez našeho schválení.</p>
<p>FR Déclaration de conformité CE</p> <p>Le constructeur, soussigné : Husqvarna AB, 561 82 Huskvarna, Suède, déclare qu'à la sortie de ses usines le matériel neuf désigné ci-dessous était conforme aux prescriptions des directives européennes énoncées ciaprès et conforme aux règles de sécurité et autres règles qui lui sont applicables dans le cadre de l'Union européenne. Toute modification apportée à cet appareil sans notre accord annule la validité de ce certificat.</p>	<p>SK EÚ vyhlásenie o zhode</p> <p>Dolu podpísaná spoločnosť Husqvarna AB, 561 82 Huskvarna, Švédsko týmto osvedčuje, že nižšie uvedené jednotky boli v súlade s harmonizačnými usmerneniami EÚ, normami EÚ v oblasti bezpečnosti a špecifickými normami týkajúcimi sa produktu v čase opustenia výrobného závodu. Toto osvedčenie stráca platnosť, ak boli jednotky zmenené bez nášho súhlasu.</p>
<p>NL EG-conformiteitsverklaring</p> <p>De ondergetekende, Husqvarna AB, 561 82 Huskvarna, Zweden, verklaart hierbij dat de producten die hieronder staan vermeld, wanneer ze onze fabriek verlaten, in overeenstemming zijn met de geharmoniseerde Europese richtlijnen, EU-normen voor veiligheid en productspecifieke normen. Dit certificaat vervalt als de producten worden aangepast zonder onze toestemming.</p>	<p>EL Δήλωση Συμμόρφωσης EK</p> <p>Η υπογεγραμμένη εταιρεία, Husqvarna AB, 561 82 Huskvarna, Σουηδία, πιστοποιεί ότι, κατά την έξοδο από το εργοστάσιο, οι μονάδες που αναφέρονται κατωτέρω συμμορφώνονται με τις εναρμονιασμένες οδηγίες ΕΕ, τα πρότυπα ασφαλείας της ΕΕ και τα συγκεκριμένα πρότυπα προϊόντος. Αυτό το πιστοποιητικό καθίσταται άκυρο εάν οι μονάδες έχουν τροποποιηθεί χωρίς την έγκρισή μας.</p>
<p>SV EG-försäkran om överensstämmelse</p> <p>Undertecknad firma Husqvarna AB, 561 82 Huskvarna, Sverige, intygar härmed att nedan nämnda produkter, när de lämnar vår fabrik, överensstämmer med EU:s riktlinjer, EU:s säkerhetsstandarder och produktspecifika standarder. Detta intygg skall ogiltigförklaras om produkten ändras utan vårt godkännande.</p>	<p>SL Izjava ES o skladnosti</p> <p>Spodaj podpisana, Husqvarna AB, 561 82 Huskvarna, Švedska, s to izjavo potrjuje, da je bila spodaj navedena enota ob izhodu iz tovarne skladna z usklajalnimi smernicami EU, standardi EU za varnost in standardi, specifičnimi za izdelek. Izjava postane neveljavna v primeru neodobrene spremembe enote.</p>
<p>DA EU-overensstemmelseserklæring</p> <p>Undertegnede, Husqvarna AB, 561 82 Huskvarna, Sverige erklærer hermed, at nedenfor anførte enheder er i overensstemmelse med de harmoniserede EU-rettningsslinjer, EU-standarder for sikkerhed og produktspecifikke standarder, når de forlader fabrikken. Denne erklæring ugyldiggøres, hvis enhederne ændres uden vores godkendelse.</p>	<p>HR Izjava o uskladenosti EZ</p> <p>Niže potpisana Husqvarna AB, 561 82 Huskvarna, Švedska, ovimе potvrđuje kako su u nastavku navedene jedinice prilikom napuštanja tvornice bile u skladu s uskladenim smjernicama EU, EU sigurnosnim standardima i standardima specifičnima za proizvod. Ova certifikacija poništava se ako se jedinice izmjenjuju bez odobrenja.</p>
<p>FI EY-vaatimustenmukaisuusvakuutus</p> <p>Husqvarna AB, 561 82 Huskvarna, Ruotsi, vakuuttaa täten, että alla mainitut laitteet ovat tehtaalta lähtiesään yhdenmukaiset EU-säännösten, EU:n turva-standardien ja tuotekohtaisten standardien mukaisia. Tämä vakuutus mitätöityy, jos laitteita muokataan ilman hyväksyntäämme.</p>	<p>RO Declarație de conformitate CE</p> <p>Subscrisa, Husqvarna AB, 561 82 Huskvarna, Suedia, certifică prin prezenta că, la momentul ieșirii din fabrica noastră, unitățile indicate mai jos sunt în conformitate cu directivele UE armonizate, cu standardele UE de siguranță și cu standardele specifice ale produsului. Prezentul certificat devine nul dacă unitățile sunt modificate fără aprobarea noastră.</p>
<p>IT Dichiarazione di conformità CE</p> <p>La sottoscritta Husqvarna AB, 561 82 Huskvarna, Svezia, certifica che il prodotto qui di seguito indicato, nei modelli da noi commercializzati, è conforme alle direttive armonizzate UE nonché agli standard di sicurezza UE e agli standard specifici di prodotto. Qualunque modifica apportata al prodotto senza nostra specifica autorizzazione invalida la presente dichiarazione.</p>	<p>BG Декларация за съответствие на ЕО</p> <p>С настоящото долуподписаната, Husqvarna AB, 561 82 Huskvarna, Швеция, удостоверява, че при напускане на фабриката модулите, посочени по-долу, са в съответствие с хармонизираните директиви на ЕС, стандартите на ЕС за безопасност и специфичните за продукта стандарти. Този сертификат става невалиден, ако модулите са променени без нашето одобрение.</p>
<p>ES Declaración de conformidad CE</p> <p>El abajo firmante, Husqvarna AB, 561 82 Huskvarna, Suecia, certifica por la presente que, cuando salen de la fábrica, las unidades indicadas a continuación cumplen las normas de armonización de la UE, las normas de la UE sobre seguridad y las normas específicas del producto. Este certificado quedará sin efecto si se modifican las unidades sin nuestra autorización.</p>	<p>ET EÜ vastusdeklaratsioon</p> <p>Allkirjutatu Husqvarna AB, 561 82 Huskvarna, Rootsi, kinnitab käesolevaga, et tehased väljulehit vastavad alpool nimetatud seadmed harmoneeritud EL-i suunistele, EL-i ohutusstandarditele ja tootele eriomastele standarditele. See vastuskiinitus kaotab kehtivuse, kui seadet muudetakse ilma meie heakskiiduta.</p>
<p>PT Declaração de conformidade CE</p> <p>O abaixo assinado, Husqvarna AB, 561 82 Huskvarna, Suécia, certifica por este meio que, ao sair da nossa fábrica, as unidades indicadas acima estão em conformidade com as diretivas uniformizadas da UE, os padrões de segurança da UE e os padrões específicos do produto. Este certificado deixa de ser válido se as unidades forem modificadas sem a nossa aprovação.</p>	<p>LT EB atitikties deklaracija</p> <p>Husqvarna AB, 561 82 Huskvarna, Sweden, garantuoja, kad iš gamyklos siunčiami toliau nurodyti įrenginiai atitinka suderintus EB reikalavimus, EB saugos ir konkretaus gaminio standartus. Pakeičius gaminį be mūsų patvirtinimo, nutraukiamas šio sertifikato galiojimas.</p>
<p>PL Deklaracja zgodności WE</p> <p>Niżej podpisany przedstawiciel firmy Husqvarna AB, 561 82 Huskvarna, Szwecja, niniejszym oświadcza, że podane poniżej wyroby opuszczonej fabrykę są zgodne ze zharmonizowanymi normami UE oraz z obowiązującymi w UE przepisami bezpieczeństwa i normami dotyczącymi danego produktu. Modyfikacja wyrobów bez naszej zgody powoduje unieważnienie niniejszego certyfikatu.</p>	<p>LV EK atbilstības deklarācija</p> <p>Uzņēmums Husqvarna AB, 561 82 Huskvarna, Zviedrija, ir parakstu apliecinā, ka tālāk minētās vienības, pametot rūpnīcā, atbilst saskaitotajām ES vadlīnijām, ES drošības standartiem un izstrādājuma specifiskajiem standartiem. Šis sertifikāts tiek anulēts, ja šīs vienības tiek modificētas bez mūsu apstiprinājuma.</p>

Deutschland / Germany

GARDENA
Manufacturing GmbH
Central Service
Hans-Lorenser-Straße 40
D-89079 Ulm
Produktfragen:
(+49) 731 490-123
Reparaturen:
(+49) 731 490-290
service@gardena.com

Albania

COBALT Sh.p.k.
Rr. Siri Kodra
1000 Tirana

Argentina

Husqvarna Argentina S.A.
Av. del Libertador 5954 –
Piso 11 – Torre B
(C1428ARP) Buenos Aires
Phone: (+54) 11 5194 5000
info.gardena@
ar.husqvarna.com

Armenia

Garden Land Ltd.
61 Tigran Mets
0005 Yerevan

Australia

Husqvarna Australia Pty. Ltd.
Locked Bag 5
Central Coast BC
NSW 2252
Phone: (+61) (0) 2 4352 7400
customer.service@
husqvarna.com.au

Austria / Österreich

Husqvarna Austria GmbH
Industriezeile 36
4010 Linz
Tel.: (+43) 732 7701 01-485
service.gardena@
husqvarnagroup.com

Azerbaijan

Firm Progress
a. Aliyev Str. 26A
1052 Baku

Belgium

Husqvarna België nv/sa
Gardena Division
Rue Egide Van Opheim 111
1180 Uccle / Ukkel
Tel.: (+32) 2 720 92 12
info@gardena.be

Bosnia / Herzegovina

SILK TRADE d.o.o.
Industrijska zona Bukva bb
74260 Tešanj

Brazil

Husqvarna do Brasil Ltda
Av. Francisco Matarazzo,
1400 – 19º andar
São Paulo – SP
CEP: 05001-903
Tel: 0800-112252
marketing.br.husqvarna@
husqvarna.com.br

Bulgaria

AGROLAND България АД
бул. 8 Декември, №13
Офис 5
1700 Студентски град
София
Тел.: (+359) 2466 69 10
info@agroland.eu

Canada / USA

GARDENA Canada Ltd.
100 Summerlea Road
Brampton, Ontario L6T 4X3
Phone: (+1) 905 792 93 30
info@gardenacanada.com

Chile

Maquinarias Agroforestales
Ltda. (Maga Ltda.)
Santiago, Chile
Avda. Chertston
8355 comuna Las Condes
Phone: (+56) 2 202 4417
Dalton@мага.cl
Zipcode: 7560330

China

Husqvarna (Shanghai)
Management Co., Ltd.
章世华 (上海) 管理有限公司
3F, Beng Square B
No.207, Song Hong Rd.,
Chang Ning District,
Shanghai, PRC, 200335
上海市长宁区沁虹路207号明
基广场B座3楼, 邮编: 200335

Colombia

Husqvarna Colombia S.A.
Calle 18 No. 68 D-31, zona
Industrial de Montevideo
Bogotá, Cundinamarca
Tel. 571 2922700 ext. 105
jairo.salazar@
husqvarna.com.co

Costa Rica

Compania Exim
Euroiberoamericana S.A.
Los Colegios, Moravia,
200 metros al Sur del Colegio
Saint Francis – San José
Phone: (+506) 297 68 83
exim_euro@racsa.co.cr

Croatia

SILK ADRIA d.o.o.
Josipa Lončara 3
10090 Zagreb
Phone: (+385) 1 3794 580
silk.adria@zg.t-com.hr

Cyprus

Med Marketing
17 Digeni Akrita Ave
P.O. Box 27017
1641 Nicosia

Czech Republic

Husqvarna Česko s.r.o.
Türkova 2319/5b
149 00 Praha 4 – Chodov
Bezplatná infolinka:
800 100 425
servis@cz.husqvarna.com

Denmark

GARDENA DANMARK
Lejervej 19, st.
3500 Værløse
Tlf.: (+45) 70264770
husqvarna@husqvarna.dk
www.gardena.com/dk

Dominican Republic

BOSQUESA, S.R.L.
Carretera Santiago Licey
Km. 5 ½
Esquina Copal II,
Santiago
Dominican Republic
Phone: (+809) 736-0333
joserbosquesa@claro.net.do

Ecuador

Husqvarna Ecuador S.A.
Arupos E1-181 y 10 de
Agosto Quito, Pichincha
Tel: (+593) 22800739
francisco.jacom@
husqvarna.com.ec

Estonia

Husqvarna Eesti OÜ
Gardena Division
Valdeku 132
Tallinn
Phone: (+359) 2466 69 10
info@gardena.ee

Finland

Oy Husqvarna Ab
Gardena Division
Lautatarhankatu 8 B / PL 3
00581 HELSINKI
info@gardena.fi

France

Husqvarna France
9/11 Allée des pierres mayettes
92635 Gennevilliers Cedex
France
http://www.gardena.com/fr
N° AZUR: 0 810 00 78 23
(Prix d'un appel local)

Georgia

ALD Group
Belashvili 8
1159 Tbilisi

Great Britain

Husqvarna UK Ltd
Preston Road
Aycliffe Industrial Park
Newton Aycliffe
County Durham
DL5 6UP
info.gardena@
husqvarna.co.uk

ГРЕЦΙΑ

ΠΕΠΑΔΟΠΟΥΛΟΣ ΑΕΒΕ
Λεωφ. Αθηνών 92
Αθήνα
T.K. 104 2
Ελλάδα
Τηλ. (+30) 210 5193 100
info@papadopoulos.gr

Hungary

Husqvarna Magyarország Kft.
Ezred u. 1-3
1044 Budapest
Telefon: (+36) 1 251-4161
vevoszolgalat.husqvarna@
husqvarna.hu

Iceland

Ó. Johnson & Kaaber
Tunguhalis 1
110 Reykjavik
ojj@ojk.is

Ireland

Husqvarna UK Ltd
Preston Road
Aycliffe Industrial Park
Newton Aycliffe
County Durham
DL5 6UP
info.gardena@
husqvarna.co.uk

Italy

Husqvarna Italia S.p.A.
Via Santa Vecchia 15
23868 VALMADRERA (L.C.)
Phone: (+39) 0341.203.111
assistenza.italia@
it.husqvarna.com

JAPAN

KAKIUCHI Co. Ltd.
Sumitomo Realty &
Development Kojimachi
BLDG., 8F
5-1 Nibanncyo
Chiyoda-ku
Tokyo 102-0084
Phone: (+81) 33 264 4721
m_ishihara@kaku-ichi.co.jp

Kazakhstan

LAMED Ltd.
155/1, Tazhibayevoy Str.
050060 Almaty
IP Schmidt
Abayavenue 3B
110 005 Kostanay

Korea

Kyung Jin Trading CO., LTD.
107-4, SunDuk Bld.,
YangJae-dong,
Seochu-gu,
Seoul, (zipcode: 137-891)
Phone: (+82) (0)2 574-6300

Kyrgyzstan

Alye Maki
av. Moladaya Guardir J 3
720014
Bishkek

Latvia

Husqvarna Latvija SIA
Gardena Division
Ulbrokas 19A
LV-1021 Riga
info@gardena.lv

Lithuania

UAB Husqvarna Lietuva
Gardena Division
Atėities pl. 77C
LT-52104 Kaunas
info@gardena.lt

Luxembourg

Magasins Jules Neuberg
33 rue Jacques Stas
Luxembourg-Gasperich 2549
Case Postale No. 12
Luxembourg 2010
Phone: (+352) 40 14 01
api@neuberg.lu

Mexico

AFOSA
Av. Lopez Mateos Sur # 5019
Col. La Calma 45070
Zapopan, Jalisco
Mexico
Phone: (+52) 33 3818-3434
icornejo@afosa.com.mx

Moldova

Comvel S.R.L.
290A Muncesti Str.
2002 Chisinau

Netherlands

Husqvarna Nederland B.V.
GARDENA Division
Postbus 50131
1305 AC ALMERE
Phone: (+31) 36 521 00 10
info@gardena.nl

Neth. Antilles

Jonka Enterprises N.V.
St. Rosa Weg 196
P.O. Box 8200
Curaçao
Phone: (+599) 9 767 66 55
pgm@jonka.com

New Zealand

Husqvarna New Zealand Ltd.
PO Box 76-437
Manukau City 2241
Phone: (+64) (0) 9 9202410
support.nz@husqvarna.co.nz

Norway

Husqvarna Norge AS
Gardena Division
Trøskensveien 36
1708 Sarpsborg
Tel: 69 10 47 00
www.gardena.no

Peru

Husqvarna Perú S.A.
Jr. Ramón Cárcamo 710
Lima 1
Tel: (+51) 1 3320400 ext. 416
juan.rumzgo@
husqvarna.com

Poland

Husqvarna
Poland Spółka z o.o.
ul. Wysockiego 15 b
03-371 Warszawa
Phone: (+48) 22 330 96 00
gardena@husqvarna.com.pl

Portugal

Husqvarna Portugal, SA
Lagoa – Albarraque
2635 – 595 Rio de Mouro
Tel.: (+351) 21 922 85 30
Fax: (+351) 21 922 85 36
info@gardena.pt

Romania

Madex International Srl
Soseaua Odaii 117-123,
RO 013603 Bucuresti, S 1
Phone: (+40) 21 352.76.03
madex@mes.ro

Russia / Россия

ООО „Хускварна“
141400, Московская обл.,
г. Химки,
улица Ленинградская,
владение 39, стр.6.
Бизнес Центр
„Химки Бизнес Парк“,
помещение 0B02.04
http://www.gardena.ru

Serbia

Domet d.o.o.
Autoput za Novi Sad bb
11273 Belgrade
Phone: (+381) 118 488 812
miroslav.jejina@domet.rs

Singapore

Hy-Ray PRIVATE LIMITED
40 Jalan Pemimpin
#02-09 Tat Ann Building
Singapore 577185
Phone: (+65) 6253 2277
shying@hyray.com.sg

Slovak Republic

Husqvarna Česko s.r.o.
Türkova 2319/5b
149 00 Praha 4 – Chodov
Bezplatná infolinka:
800 154 044
servis@sk.husqvarna.com

Slovenia

Husqvarna Austria GmbH
Industriezeile 36
4010 Linz
Tel.: (+43) 732 77 01 01-485
service.gardena@
husqvarnagroup.com

South Africa

Husqvarna
Husqvarna (Pty) Ltd
Postnet Suite 250
Private Bag X6,
Cascades, 3202
South Africa
Phone: (+27) 33 846 9700
info@gardena.co.za

Spain

Husqvarna España S.A.
Calle de Rivas n° 10
28052 Madrid
Phone: (+34) 91 708 05 00
atencioncliente@gardena.es

Switzerland

Agrofix n.v.
Verlengde Hogestraat # 22
Binne
Phone: (+597) 472426
agrofix@sr.net
Pobox : 2006
Paramaribo
Suriname – South America

Sweden

Husqvarna AB
Gardena Division
S-561 82 Huskvarna
info@gardena.se

Switzerland / Schweiz

Husqvarna Schweiz AG
Consumer Products
Industriestrasse 10
5506 Mägenwil
Phone: (+41) (0) 62 887 37 90
info@gardena.ch

Turkey

Dost Bağcı Dış Ticaret
Müesseslik A.Ş
Yunus Mah. Adil Sok. No:3
İç Kapı No: 1 Kartal
34873 İstanbul
Phone: (+90) 216 38 93 939
info@dostbahca.com.tr

Ukraine / Україна

ТОВ „Хусварна Україна“
вул. Васильківська, 34,
офіс 204-г
03022, Київ
Тел. (+38) 044 498 39 02
info@gardena.ua

Uruguay

FELI SA
Entre Ríos 1083 CP 11800
Montevideo – Uruguay
Tel: (+598) 22 03 18 44
info@felisa.com.uy

Venezuela

Corporación Casa y Jardín C.A.
Av. Caroní, Edif. Trezmen, PB.
Colinas de Bello Monte,
1050 Caracas.
Tlf: (+58) 212 992 33 22
info@casayjardin.net.ve

5037-20.960.02/1017
© GARDENA
Manufacturing GmbH
D-89070 Ulm
http://www.gardena.com