

PowerMax Li-18/32 Art. 5039

**DE Betriebsanleitung**

Akku-Rasenmäher

**EN Operator's manual**

Battery Lawnmower

**FR Mode d'emploi**

Tondeuse sur batterie

**NL Gebruiksaanwijzing**

Accu-grasmaaier

**SV Bruksanvisning**

Accu-gräsklippare

**DA Brugsanvisning**

Accu-plæneklipper

**FI Käyttöohje**

Akkukäyttöinen ruohonleikkuri

**NO Bruksanvisning**

Batteridrevet gressklipper

**IT Istruzioni per l'uso**

Rasaerba a batteria

**ES Instrucciones de empleo**

Cortacésped de batería recargable

**PT Manual de instruções**

Máquina de cortar relva a bateria

**PL Instrukcja obsługi**

Akumulatorowe kosiarki do trawy

**HU Használati utasítás**

Akkumulátoros fűnyíró

**CS Návod k obsluze**

Akumulátorová sekačka na trávnik

**SK Návod na obsluhu**

Akumulátorová kosačka

**EL Οδηγίες χρήσης**

Χλοκοπτικό μπαταρίας

**RU Инструкция по эксплуатации**

Аккумуляторная газонокосилка

**SL Navodilo za uporabo**

Akumulatorska kosilnica

**HR Upute za uporabu**

Baterijska kosilica za travu

**SR/ Uputstvo za rad**

BS Baterijska kosilica za travu

**UK Інструкція з експлуатації**

Акумуляторна газонокосарка

**RO Instrucțiuni de utilizare**

Mașină de tuns iarbă

**TR Kullanma Kılavuzu**

Akülü çim biçme makinesi

**BG Инструкция за експлоатация**

Акумуляторна косачка

**SQ Manual përdorimi**

Korrëse bari me bateri

**ET Kasutusjuhend**

Akuga muruniiduk

**LT Eksploatavimo instrukcija**

Akumuliatorinė vejapjovė

**LV Lietošanas instrukcija**

Ar akumulatoru darbināms zāles pļāvējs

# GARDENA акумуляторна газонокосарка PowerMax Li-18/32

1. НЕБЕЗПЕКА	231
2. МОНТАЖ	234
3. ОПЕРУВАННЯ	235
4. ДОГЛЯД	238
5. ЗБЕРІГАННЯ	239
6. УСУНЕННЯ НЕСПРАВНОСТЕЙ	239
7. ТЕХНІЧНІ ДАНІ	241
8. КОМПЛЕКТУЮЧІ	242
9. СЕРВІС/ГАРАНТІЯ	243

Це переклад оригіналу інструкції.



Діти віком від 8 років і старші, а також особи з обмеженими фізичними, сенсорними або розумовими здібностями або з відсутністю досвіду й знань можуть використовувати даний виріб, якщо вони перебувають під доглядом або пройшли інструктаж з безпечного використання виробу й розуміють пов'язані із цим

ризика. Дітям забороняється гратися з виробом. Чищення та технічне обслуговування, виконуване користувачем, не повинні проводитися дітьми без догляду. Ми рекомендуємо використання виробу підлітками тільки по досягненню 16 років.

## Належне застосування:

GARDENA газонокосарка призначена для скошування газонів у садах біля приватних будинків та на дачах.

Виріб не призначений для тривалої експлуатації.

**НЕБЕЗПЕЧНО! Небезпека отримання травми! Заборонено використовувати даний виріб для підстригання густого чагарника, живоплоту, кущів, зрізування в'юнких рослин або трави на дахах або балконах, подрібнювання гілок та сучків або вирівнювання нерівностей ґрунту. Не використовуйте виріб на схилах з нахилом більш 20°.**

## 1. НЕБЕЗПЕКА

### ВАЖЛИВО!

Ретельно прочитайте цю інструкцію з експлуатації та збережіть її, щоб при необхідності можна було звернутися до неї.

### Символи на виробі:



Прочитайте інструкцію з експлуатації.



Дотримуйтесь дистанції.



Обережно – гострий ріжучий інструмент – ріжучі інструменти продовжують обертатися за інерцією.



Витягнути блокуючий пристрій перед проведенням робіт з поточного ремонту.



Перед виконанням робіт зробіть робочу зону безпечною. Зверніть увагу на приховані кабелі.



Небезпека пожежі! Небезпека короткого замикання! Не підключайте контакти акумуляторної батареї до металевих частин.



Перед чисткою або доглядом необхідно зняти акумуляторну батарею.



Захищайте виріб від дощової вологи та інших джерел вологості.

### Загальні вказівки з техніки безпеки

#### Електробезпека



**НЕБЕЗПЕЧНО! Ураження струмом!**

Небезпека отримання травми через ураження струмом.

→ Живлення виробу має здійснюватися через пристрій захисного відключення (ПЗВ), номінальний залишковий струм спрацьовування якого не повинен перевищувати 30 мА.

## Інструктаж

- a) Уважно прочитайте інструкцію з експлуатації. Ознайомтесь з елементами керування та належним використанням машини.
- b) Ніколи не дозволяйте використовувати газонокосарку дітям або іншим особам, що не ознайомились з даною інструкцією. Локальні приписи можуть обмежувати припустимий вік користувача.
- c) Ніколи не підстригайте газон, якщо поблизу знаходяться люди, особливо діти, або тварини.
- d) Пам'ятайте, що саме оператор машини або її користувач несе відповідальність за нещасні випадки або шкоду, заподіяну іншим людям та їхньому майну.

## Підготовчі заходи

- a) Під час експлуатації машини необхідно завжди взувати міцне взуття та одягати довгі штани. Не експлуатуйте машину босоніж або у відкритих сандалях. Уникайте надягати вільний одяг або одяг зі звисаючою шнурівкою або поясами.
- b) Перевірте територію, де буде використана машина, та видаліть всі предмети, що можуть потрапити під машину та можуть бути нею викинуті.
- c) Перед використанням через візуальний огляд перевірте, чи не є зношеними чи пошкодженими ріжучі інструменти, кріпильні болти та весь блок ножів. Зношені або пошкоджені ріжучі інструменти та кріпильні болти для збереження збалансованості мають бути замінені тільки комплектами. Необхідно замінювати зношені або пошкоджені таблички з вказівками.
- d) Перед використанням необхідно завжди перевіряти з'єднувальний кабель та подовжувач на наявність слідів ушкоджень або спрацьованості. Якщо кабель пошкоджено під час експлуатації, негайно від'єднайте його від електромережі.  
**НЕ ТОРКАЙТЕСЯ КАБЕЛЮ ДОКИ НЕ ВІД'ЄДНАЄТЕ ЙОГО ВІД ЕЛЕКТРОМЕРЕЖІ.**  
Не використовуйте машину, якщо кабель зносився або пошкоджений.

## Експлуатація

- a) Підстригайте газон тільки при денному світлі або за умов доброго освітлення.
- b) За можливості уникайте використовувати пристрій, коли трава мокра.
- c) Завжди слідкуйте за тим, щоб ви твердо стояли на ногах, перебуваючи на схилах.
- d) Пересувайте машину із швидкістю кроку.
- e) Стрижіть траву впоперек схилу, ніколи не вгору або вниз по схилу.
- f) Будьте особливо обережні під час змін напрямку руху на схилі.
- g) Не підстригайте траву на надмірно крутих схилах.
- h) Будьте вкрай обережні, розвертаючи газонокосарку або рухаючи її у напрямку до себе.
- i) Зупиняйте ріжучий інструмент (або інструменти), якщо газонокосарку потрібно нахилити для транспортування через поверхню, що не вкриті травою, а також під час переміщення газонокосарки до чи з місця її використання.

- j) Ніколи не використовуйте газонокосарку з ушкодженими захисними пристроями чи захисними решітками, або без вбудованих захисних пристроїв, наприклад, дефлектора чи/та пристрою для збору трави.
  - k) Запускайте або задійте стартовий вимикач з обережністю, відповідно до вказівок виробника. Зверніть увагу на достатню відстань від ніг до ріжучого інструменту (або інструментів).
  - l) Під час старту або запуску мотору не можна нахилити газонокосарку, хіба що для запуску необхідно її трохи підняти. У такому випадку нахилить її рівно на стільки, наскільки це абсолютно необхідно, та піднімайте тільки ту сторону, яка знаходиться далі від користувача.
  - m) Не запускайте мотор, якщо ви стоїте перед каналом для викидання скошеної трави.
  - n) Ніколи не поміщайте руки або ноги на або під обертові частини. Завжди тримайтеся подалі від отвору для викидання скошеної трави.
  - o) Ніколи не піднімайте або не переміщуйте газонокосарку з працюючим мотором.
  - p) Вимкніть мотор та витягніть пусковий ключ. Переконайтеся, що усі рухомі частини повністю зупинились:
    - коли ви залишаєте газонокосарку;
    - до того, як ви усунете заклинювання або засмічення в каналі для викидання скошеної трави;
    - перш ніж перевіряти, чистити або проводити інші роботи з газонокосаркою;
    - після удару об сторонній предмет. Знайдіть пошкодження газонокосарки та виконайте необхідні ремонтні роботи до того, як знову її вмикати та починати з нею працювати.
- Якщо газонокосарка починає незвично вібрувати, потрібна негайна перевірка:
- знайдіть пошкодження;
  - виконайте необхідний ремонт ушкоджених деталей;
  - переконайтеся, що всі гайки, болти та гвинти міцно затягнуті.

## Догляд і зберігання

- a) Переконайтеся, що всі гайки, болти та гвинти міцно затягнуті та пристрій знаходиться у безпечному робочому стані.
- b) Регулярно перевіряйте пристрій для збору трави на наявність ознак зношеності чи втрати функціональності.
- c) З міркувань безпеки замініть зношені або пошкоджені деталі.
- d) Зверніть увагу на те, що в машинах, які мають кілька ріжучих інструментів, обертання одного ріжучого інструменту може викликати обертання інших.
- e) Під час налаштування машини зверніть увагу на те, щоб не защемити пальці між рухомими ріжучими інструментами та нерухомими деталями машини.
- f) Дайте мотору охолонути перед тим, як ставити машину на зберігання.

- g) Під час обслуговування ріжучих інструментів майте на увазі, не зважаючи на те, що джерело живлення вимкнене, ріжучі інструменти все ще можуть рухатися.
- h) Використовуйте виключно оригінальні запчастини та комплектуючі.

#### **Додаткові вказівки з техніки безпеки:**

#### **Безпечне поводження з акумуляторними батареями**



#### **НЕБЕЗПЕЧНО! Небезпека пожежі!**

**Акумуляторна батарея, що заряджається, у процесі зарядки повинна знаходитись на негорючій, термостійкій поверхні, яка не проводить електричний струм.**

**Зберігайте їдкі, легкозаймисті та легкогорючі предмети подалік від зарядного пристрою та акумуляторної батареї.**

**Під час зарядки зарядний пристрій і акумуляторну батарею не слід нічим накривати.**

Негайно відключіть зарядний пристрій від електромережі при появі диму або вогню.

Використовуйте для зарядки акумуляторної батареї тільки оригінальний GARDENA зарядний пристрій. Використання інших зарядних пристроїв може призвести до непоправних пошкоджень акумуляторних батарей і навіть до появи полум'я.

У разі появи полум'я: загасіть полум'я, використовуючи вогнегасні засоби, що знижують концентрацію кисню.



#### **НЕБЕЗПЕЧНО! Небезпека вибуху!**

**Оберігайте акумуляторні батареї від спеки та вогню. Не кладіть акумуляторні батареї на батареї опалення і не піддавайте їх тривалий час впливу сильних сонячних променів.**

**Не використовуйте їх у вибухонебезпечному середовищі, наприклад, поблизу легкозаймистих рідин, газів або скупчень пилу. При використанні акумуляторних батарей може утворитися іскра, через яку може спалахнути пил або пара.**

Перед кожним використанням перевіряйте змінну акумуляторну батарею. Перед кожним використанням здійснюйте візуальний контроль акумуляторної батареї. Несправна акумуляторна батарея повинна бути належним чином утилізована. Не відправляйте її поштою. Подальшу інформацію Ви отримаєте на місцевому підприємстві з утилізації відходів.

Не використовуйте акумуляторну батарею як джерело струму для інших виробів. Існує загроза отримання травми. Використовуйте акумуляторну батарею виключно для призначених для неї GARDENA виробів.

Заряджайте акумуляторну батарею виключно при температурі навколишнього середовища між 0 °C і 40 °C. Після тривалого використання давайть акумуляторній батареї охолонути.

Регулярно перевіряйте зарядний кабель на предмет пошкоджень і старіння (ламкість). Використовуйте кабель виключно в ідеальному технічному стані.

Ні в якому разі не зберігайте акумуляторну батарею при температурі понад 45 °C або під прямими променями сонця. В ідеальному випадку акумуляторна батарея повинна зберігатися при температурі нижче 25 °C, щоб саморозряд акумуляторної батареї був невеликим.

Акумулятор не слід піддавати впливу дощу та будь-якої вологості. Якщо вода потрапить в акумуляторну батарею, підвищиться ризик ураження електричним струмом.

Тримайте акумуляторну батарею в чистоті, перш за все, вентиляційні отвори.

Якщо акумуляторна батарея не буде використовуватися протягом тривалого часу (зима), зарядіть повністю акумуляторну батарею, щоб запобігти глибокому розряду.

Не зберігайте акумуляторну батарею у виробі, щоб уникнути несанкціонованого використання і травм.

Не зберігайте акумуляторну батарею в приміщеннях, де відбуваються електростатичні розряди.

#### **Електробезпека**



#### **НЕБЕЗПЕЧНО! Зупинка серця!**

**Цей виріб під час експлуатації створює електромагнітне поле. Це поле при певних умовах може створити негативний вплив на роботу активних або пасивних медичних імплантатів. Щоб виключити небезпечні ситуації, які можуть призвести до тяжких або смертельних травм, особи з медичним імплантатом перед використанням цього продукту повинні проконсультуватися зі своїм лікарем і виробником імплантату.**

Використовуйте акумуляторний виріб тільки при температурі від -10 до 40 °C.

Не використовуйте виріб у вологому середовищі.

#### **Особиста безпека**



#### **НЕБЕЗПЕЧНО! Небезпека задухи!**

**Дрібні частини можуть бути легко проковтнуті. Поліетиленовий мішок становить небезпеку задухи для маленьких дітей. Не допускайте маленьких дітей до місця збірки.**

Не використовуйте поперемінно стартові важелі.

Не розбирайте виріб на більшу кількість частин, чим при постачанні.

Користуйтеся рукавицями, надягайте взуття, що не ковзає, та засоби захисту очей.

Запускайте газонокосарку лише з вертикальною встановленою рукояткою.

Уникайте перенавантажувати газонокосарку.

Ніколи не працюйте з виробом, якщо Ви втомилися, хворі або знаходитесь під впливом алкоголю, наркотиків або медикаментів.

## 2. МОНТАЖ



**НЕБЕЗПЕЧНО! Небезпека отримання травми!**  
Небезпека отримання порізу при випадковому запуску газонокосарки.

→ **Зачекайте доки зупиниться ріжучий пристрій, витягніть ключ безпеки і одягніть захисні рукавиці перш ніж збирати газонокосарку.**

### Установка нижніх рукояток:

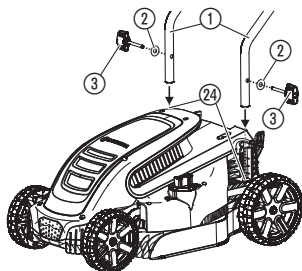

1. Вставте нижні рукоятки ① в затиски для рукоятки ②④.  
*Переконайтеся, що рукоятки ① повністю вставлені, а отвори на рукоятках збігаються з отворами затисків для рукоятки.*
2. Надіньте підкладну шайбу ② на смушковий гвинт ③.
3. Вставте смушковий гвинт ③ в різьбовий отвір на газонокосарці.
4. Затягніть смушковий гвинт ③.

### Установка верхньої рукоятки:

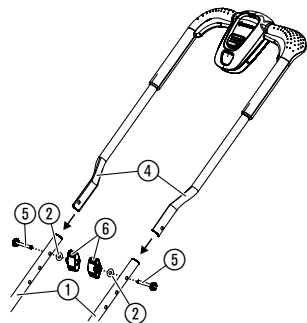

1. Вставте верхню рукоятку ④ в нижні рукоятки ①.  
*Переконайтеся, що рукоятки повністю вставлені, а отвори на рукоятках збіглися.*
2. Просуньте гвинти ⑤ крізь отвори.
3. Встановіть підкладні шайби ② та смушкові гайки ⑥ на гвинти ⑤.
4. Затягніть смушкові гайки ⑥.

### Зафіксувати кабель на рукоятці:

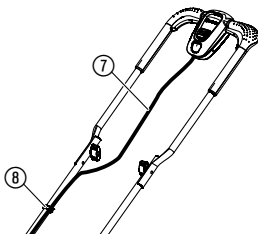

→ Зафіксуйте кабель ⑦ на рукоятці за допомогою затисків ⑧.  
*Переконайтеся, що кабель не затиснений між верхньою і нижньою рукояткою.*

### Установка травозбирача:

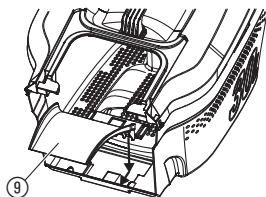
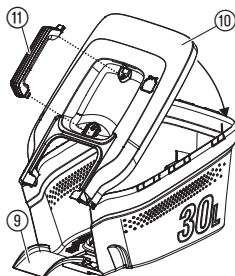

1. Опустіть кришку ⑩ на травозбирач.  
*Переконайтеся, що кришка співпадає з травозбирачем.*
2. Притискайте кришку ⑩ до травозбирача доки вона не замкнеться.  
*Переконайтеся, що всі з'єднання замкнулися.*
3. Притискайте ручку ⑪ до травозбирача доки вона не зафіксується (з клацанням).
4. Вставте із зусиллям жолоб ⑨ у зверху травозбирач і просувайте жолоб ⑨ вперед, доки він не клацне, ставши на місце.

## 3. ОПЕРУВАННЯ



**НЕБЕЗПЕЧНО!** Небезпека отримання травми!

Небезпека отримання порізу при випадковому запуску газонокосарки.

→ Зачекайте доки зупиниться ріжучий пристрій, витягніть ключ безпеки і одягніть захисні рукавиці, перш ніж налаштовувати або переносити газонокосарку.

**Зарядити акумуляторну батарею:**



**УВАГА!**

Підвищена напруга руйнує акумулятор і зарядний пристрій акумулятора.

→ Переконайтеся, що Ви використовуєте правильну напругу в мережі.

**До комплекту поставки GARDENA акумуляторної газонокосарки арт. 5039-55 акумуляторна батарея не входить.**

Перед першим використанням акумуляторна батарея повинна бути повністю заряджена.

Літньо-іонну акумуляторну батарею можна заряджати при будь-якому ступені зарядки, а процес зарядки може бути перерваний у будь-який час, не пошкоджуючи акумуляторну батарею (відсутній ефект пам'яті).

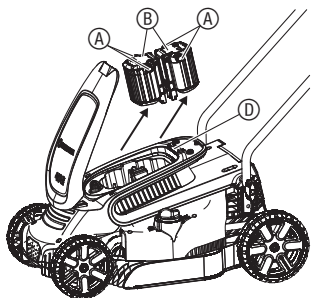

1. Натисніть на обидва фіксатори (A) і витягніть акумуляторну батарею (B) із зажима акумуляторної батареї (D).
2. Підключіть зарядний пристрій акумулятора (C) до електромережі.
3. Підключіть зарядний кабель акумулятора (E) до акумулятора (B).

**Якщо контрольна лампа зарядки (Lc) на зарядному пристрої блимає зеленим кольором, батарея заряджається.**

**Якщо контрольна лампа зарядки (Lc) на зарядному пристрої горить зеленим кольором постійно, акумуляторна батарея повністю заряджена**

(тривалість зарядки, див. в розділі 7. ТЕХНІЧНІ ДАНІ).

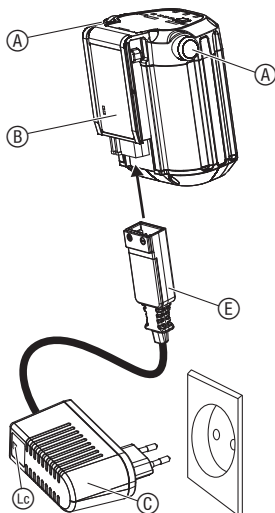

4. В процесі зарядки перевіряйте через рівномірні проміжки часу ступінь зарядки.
5. Коли акумуляторна батарея (B) повністю заряджена, від'єднайте акумуляторну батарею (B) від зарядного пристрою (C).
6. Витягніть зарядний пристрій (C) з розетки.

### Індикатор зарядки акумулятора:

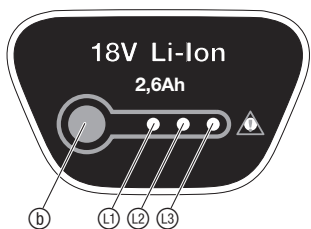

### Індикатор зарядки акумулятора в процесі зарядки:

зарядженість на 100 %	L1, L2 і L3 світяться (впродовж 60 с)
-----------------------	---------------------------------------

зарядженість на 66 – 99 %	L1 і L2 світяться, L3 блимає
---------------------------	------------------------------

зарядженість на 33 – 65 %	L1 світиться, L2 блимає
---------------------------	-------------------------

зарядженість на 0 – 32 %	L1 блимає
--------------------------	-----------

### Індикатор зарядки акумулятора в процесі зарядки:

→ Натисніть кнопку (b) на акумуляторній батареї.

зарядженість на 66 – 99 %	L1, L2 і L3 світяться
---------------------------	-----------------------

зарядженість на 33 – 65 %	L1 і L2 світяться
---------------------------	-------------------

зарядженість на 10 – 32 %	L1 світиться
---------------------------	--------------

зарядженість на 0 – 10 %	L1 блимає
--------------------------	-----------

### Запуск газонокосарки:



**НЕБЕЗПЕЧНО! Небезпека отримання травми!**

Існує загроза отримання травми, якщо газонокосарка не зупиниться після того, як був відпущений пусковий важіль.

→ Не обходьте захисні пристосування або вимикач. Наприклад, не закріплюйте пусковий важіль за ручку.

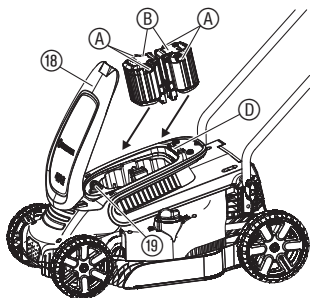

### Запустити:

**Виріб оснащений дворучним захисним пристосуванням (пусковий важіль та кнопка захисного блокування), який захищає від випадкового вмикання.**

У наявності є два стартових важеля 17. Один з двох повинен використовуватися для запуску.

1. Відкрийте кришку 18.
2. Вставте акумуляторні батареї B в зажим акумуляторної батареї D, поки вони не зафіксуються (з клацанням).
3. Вставте ключ безпеки 19 у газонокосарку та перемкніть його на положення 1.
4. Натисніть на кнопку захисного блокування 16 однією рукою, а іншою потягніть стартовий важіль 17.  
*Газонокосарка запуститься.*
5. Відпустіть кнопку захисного блокування 16.

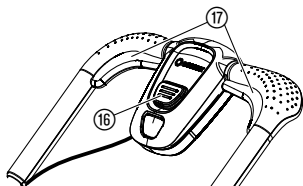

### Зупинити:

1. Відпустіть стартовий важіль 17.  
*Газонокосарка зупиниться.*
2. Перемкніть ключ безпеки 19 у положення 0 та витягніть його.

### Регулювання висоти стрижки:

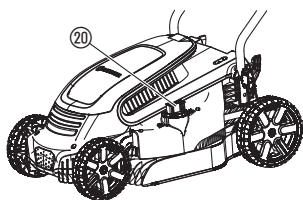

Висоту стрижки можна налаштувати від 20 до 60 мм у 12 різних положеннях.

1. Натисніть та поверніть коліщатко налаштування 20 за годинниковою стрілкою для зменшення висоти різання.
2. Натисніть та поверніть коліщатко налаштування 20 проти годинникової стрілки для збільшення висоти різання.

### Використання газонокосарки з травозбирачем:



**НЕБЕЗПЕЧНО! Небезпека отримання травми!**

**Ризик отримання різаної травми в разі обертання ріжучого пристрою або випадкового запуску газонокосарки.**

- Зачекайте доки зупиниться ріжучий пристрій, витягніть ключ безпеки та вдягніть рукавички, перш ніж відкрити захисну заслінку.
- Не лізьте руками в отвір для викидання скошеної трави.

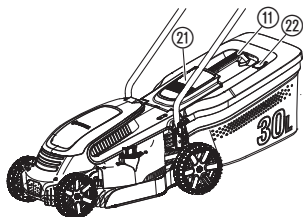

1. Підніміть захисну заслінку 21.
2. Вставте травозбирач за ручку 11 в газонокосарку.  
*Переконайтесь, що травозбирач зафіксовано.*
3. Запустіть газонокосарку.

**Під час косіння відкриється індикатор рівня заповнення травозбирача 22. Коли він закриється під час косіння, то травозбирач повний.**

4. Зупиніть газонокосарку.
5. Підніміть захисну заслінку 21.
6. Витягніть травозбирач за ручку 11.
7. Спорожніть травозбирач.



### **Поради з експлуатації газонокосарки:**

Якщо залишки трави залишилися на отворі для викидання скошеної трави, протягніть газонокосарку назад на 1 метр, щоб вони змогли випасти вниз.

Щоб газон знаходився в гарному стані, рекомендується підстригати його регулярно, по можливості раз на тиждень. Газон стає густішим, якщо його скошувати регулярно.

Після тривалого проміжку часу між скошуваннями (наприклад, після відпустки), спочатку необхідно скосити газон в одному напрямку з найбільшою висотою різання, після цього скосити поперек, налаштувавши необхідну висоту різання.

За можливості скошуйте газон тільки у сухому стані. Якщо трава буде вологою, структура скошування буде нерівною.

## **4. ДОГЛЯД**



### **НЕБЕЗПЕЧНО! Небезпека отримання травми!**

**Небезпека отримання порізу при випадковому запуску газонокосарки.**

- **Зачекайте доки зупиниться ріжучий пристрій, витягніть ключ безпеки і одягніть захисні рукавиці перш ніж проводити роботи по технічному обслуговуванню газонокосарки.**

### **Очищення газонокосарки:**



### **НЕБЕЗПЕЧНО! Небезпека отримання травми!**

**Загроза отримання травми і ризик пошкодження газонокосарки.**

- **Не очищайте газонокосарку водою або під струменем води (особливо під високим тиском).**
- **Не очищуйте хімікатами, включаючи бензин, або розчинниками. Деякі з них можуть пошкодити важливі пластикові деталі.**

**Вентиляційні отвори мають бути завжди чистими.**

### **Чищення нижньої частини газонокосарки:**

Легше за все очистити нижню частину відразу після скошування.

1. Обережно покладіть газонокосарку на бік.
2. Очистіть щіткою нижню частину, ріжучий пристрій та отвір для викидання скошеної трави 23 (не використовуйте гострі предмети).

### **Чищення верхньої частини газонокосарки та травозбирача:**

1. Очистіть верхню частину за допомогою вологої тканини.
2. Очистіть вентиляційні отвори та травозбирач м'якою щіткою (не використовуйте гострі предмети).

Перед тим як підключити зарядний пристрій акумулятора, переконайтеся, що поверхня і контакти акумулятора та його зарядного пристрою чисті і сухі.

### **Не використовуйте проточну воду.**

- Очистіть контакти і пластикові частини за допомогою м'якої, сухої тканини.

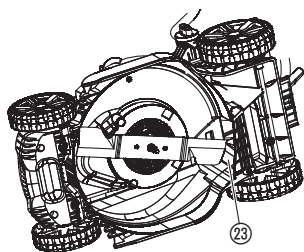

### **Чистка акумулятора і зарядного пристрою акумулятора:**

## 5. ЗБЕРІГАННЯ

### Виведення з експлуатації:

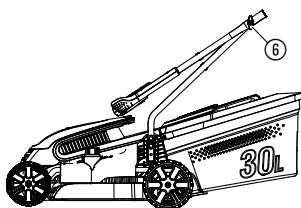

### Утилізація:

(відповідно до RL2012/19/EC)



### Утилізація акумулятора:



Li-ion

Виріб повинен зберігатися в недоступному для дітей місці.

1. Перекріпте ключ безпеки у положення **0** та витягніть його.
2. Витягніть акумуляторну батарею.
3. Зарядіть акумуляторну батарею.
4. Очистіть газонокосарку, акумуляторну батарею та зарядний пристрій (див. 4. ДОГЛЯД).
5. З метою економії місця зберігання, відкрутіть смушкові гайки **6**, щоб рукоятка легко склалася.  
*Переконайтеся, що кабель не затиснений між верхньою і нижньою рукояткою.*
6. Зберігайте газонокосарку, акумуляторну батарею і зарядний пристрій акумуляторної батареї в сухому, закритому і захищеному від морозу місці.

Виріб не можна утилізувати зі звичайними побутовими відходами. Він повинен бути утилізований відповідно до місцевих діючих стандартів з охорони навколишнього середовища.

### ВАЖЛИВО!

Утилізуйте виріб у місцевому спеціалізованому збірному пункті з утилізації.

GARDENA акумуляторна батарея містить літій-іонні акумуляторні елементи, які після закінчення терміну їх служби не можна утилізувати як звичайне побутове сміття.

### ВАЖЛИВО!

Утилізуйте акумуляторні батареї у місцевому спеціалізованому збірному пункті з утилізації.

1. Повністю розрядіть літій-іонні акумуляторні елементи (зверніться до сервісного центру GARDENA).
2. Захистіть контакти літій-іонних акумуляторних елементів від короткого замикання.
3. Утилізуйте літій-іонні акумуляторні елементи належним чином.

## 6. УСУНЕННЯ НЕСПРАВНОСТЕЙ



**НЕБЕЗПЕЧНО! Небезпека отримання травми!**

**Небезпека отримання порізу при випадковому запуску газонокосарки.**

→ Зачекайте доки зупиниться ріжучий пристрій, витягніть ключ безпеки і одягніть захисні рукавиці перш ніж усувати неполадки газонокосарки.

## Заміна ріжучого пристрою:



### НЕБЕЗПЕЧНО! Небезпека отримання травми!

Якщо ріжучий пристрій обертається за наявності пошкодження, згинання, розбалансування або щербини, існує ризик отримання різаної травми.

- Не використовуйте газонокосарку, якщо ріжучий пристрій пошкоджений, зігнутий, розбалансований або має щербини.
- Забороняється повторно заточувати ріжучий пристрій.

GARDENA запасні частини можна придбати в дилера GARDENA або безпосередньо в сервісному центрі GARDENA.

### Використовуйте тільки справжній GARDENA ріжучий пристрій:

#### • Змінний ріжучий пристрій GARDENA арт. 4100.

- Ріжучий пристрій повинен бути замінений спеціалістами сервісного центру GARDENA або уповноваженим GARDENA торговим представником.

Проблема	Можлива причина	Усунення
<b>Газонокосарка не запускається</b>	Акумуляторна батарея не повністю вставлена в тримач акумуляторної батареї.	→ Повністю вставте акумуляторну батарею в тримач акумуляторної батареї, щоб вона клацнула, ставши на місце.
	Світлодіодний індикатор включення вимкнений.	→ Натисніть кнопку Вкл./Викл.
	Ключ безпеки не стоїть в положенні <b>1</b> .	→ Перемикніть ключ безпеки у положення <b>1</b> .
	Ріжучий пристрій заблоковано.	→ Видаліть перешкоду.
<b>Мотор заблоковано та спричиняє шум</b>	Ріжучий пристрій заблоковано.	→ Видаліть перешкоду.
	Висота різання занадто мала.	→ Збільшіть висоту різання.
<b>Гучний шум, газонокосарка гримить</b>	Гвинти на двигуні, його кріпленні або на корпусі газонокосарки розкрутилися.	→ Необхідно закрутити гвинти. Це повинні зробити уповноважені GARDENA торгові представники або спеціалісти сервісного центру GARDENA.
<b>Газонокосарка працює нерівномірно або сильно вібрує</b>	Ріжучий пристрій пошкоджений /зношений або ненадійно закріплений.	→ Необхідно замінити ріжучий пристрій. Це повинні зробити уповноважені GARDENA торгові представники або спеціалісти сервісного центру GARDENA.
	Ріжучий пристрій занадто брудний.	→ Очистіть газонокосарку (див. 4. ДОГЛЯД). Якщо ці дії не виправили проблему, зверніться до сервісного центру GARDENA.

Проблема	Можлива причина	Усунення
<b>Газон підстрижений неохайно</b>	Ріжучий пристрій затупився або пошкоджений.	→ Замініть ріжучий пристрій за допомогою сервісного центру GARDENA.
	Висота різання занадто мала.	→ Збільшіть висоту різання.
<b>Світлодіодний індикатор помилки (Wb) на акумуляторній батареї блимає</b>	Акумуляторна батарея надмірно навантажена.	→ Відпустіть пускові важелі. Запустіть знову.
	Низька напруга.	→ Зарядіть акумуляторну батарею.
	Температура акумуляторної батареї поза допустимим діапазоном.	→ Використовуйте акумуляторну батарею тільки за температури навколишнього середовища між -10 °C та 40 °C.
<b>Світлодіодний індикатор помилки (Wb) на акумуляторній батареї світиться</b>	Помилка/несправність акумуляторної батареї.	→ Зверніться до сервісного центру GARDENA.
<b>Контрольна лампа зарядки (Lc) на зарядному пристрої не світиться</b>	Неправильно підключені зарядний пристрій або зарядний кабель.	→ Правильно підключіть зарядний пристрій і зарядний кабель.
<b>Контрольна лампа зарядки (Lc) на зарядному пристрої блимає червоним кольором</b>	Температура акумуляторної батареї поза допустимим діапазоном.	→ Використовуйте акумуляторну батарею тільки за температури навколишнього середовища між -10 °C та 40 °C.

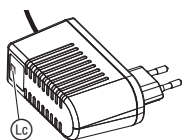

**ВКАЗІВКА:** в разі інших несправностей зверніться, будь ласка, в сервісний центр GARDENA. Ремонтні роботи повинні виконуватися тільки сервісними центрами GARDENA, а також спеціалізованими фірмами, що сертифіковані компанією GARDENA.

## 7. ТЕХНІЧНІ ДАНІ

Акумуляторна газонокосарка	Одиниця вимірювання	Значення (Арт. 5039)
Число обертів ріжучого пристрою	об./хв.	3300
Ширина стрижки	см	32
Налаштування висоти різання (12 положень)	мм	20 – 60
Об'єм травозбирача	л	30
Вага (без акумулятора)	кг	8,6
Рівень звукового тиску $L_{pA}^{1)}$	дБ (А)	76,9
Можлива похибка $k_{pA}$		3

<b>Акумуляторна газонокосарка</b>	<b>Одиниця вимірювання</b>	<b>Значення (Арт. 5039)</b>
-----------------------------------	----------------------------	-----------------------------

<b>Рівень звукової потужності</b> $L_{WA}^{2)}$ : вимірний / гарантований Можлива похибка $k_{WA}$	дБ (А)	86,1 / 87 1,1
<b>Рівень вібрації рук</b> $a_{vhw}^{1)}$ Можлива похибка $k_a$	М/с <sup>2</sup>	< 2,5 1,5

Метод вимірювань згідно з: <sup>1)</sup> EN 60335-2-77 <sup>2)</sup> RL 2000/14/EC



**ВКАЗІВКА:** вказане емісійне значення вібрації було виміряно відповідно до стандартного методу випробувань і може бути використано при порівнянні електроінструментів один з одним. Це значення може бути також використано для попередньої оцінки цього впливу. Емісійне значення вібрації може варіюватися під час дійсного використання електроінструменту.

<b>Система акумуляторної батареї BLi-18</b>	<b>Одиниця вимірювання</b>	<b>Значення (Арт. 9839)</b>
---	----------------------------	-----------------------------

<b>Напруга акумуляторної батареї</b>	В (змін. струм)	18
<b>Потужність акумуляторної батареї</b>	А/год	2,6
<b>Тривалість заряджання акумуляторної батареї 80 % / 100 % (приблизно)</b>	год	3,5 / 5

<b>Зарядний пристрій акумулятора 18 В</b>	<b>Одиниця вимірювання</b>	<b>Значення (Арт. 9825-00.630.00)</b>
---	----------------------------	---------------------------------------

<b>Сітьова напруга</b>	В (змін. струм)	230
<b>Частота мережі</b>	Гц	50
<b>Номинальна потужність</b>	Вт	16
<b>Напруга на виході</b>	В (пост.струм)	18
<b>Макс. струм на виході</b>	мА	600

## 8. КОМПЛЕКТУЮЧІ

<b>GARDENA змінна акумуляторна батарея BLi-18</b>	Акумуляторна батарея для додаткового часу роботи або для заміни.	<b>Арт. 9839</b>
<b>GARDENA Зарядний пристрій акумулятора 18 В</b>	Для зарядки GARDENA акумулятора BLi-18.	<b>Арт. 8833</b>
<b>GARDENA змінний ріжучий пристрій</b>	На заміну для ріжучих пристроїв, що затупилися.	<b>Арт. 4100</b>

## 9. СЕРВІС/ГАРАНТІЯ

### **Сервіс:**

Для зв'язку дивіться, будь ласка, адресу на звороті.

### **Гарантія:**

У випадку виконання гарантійних вимог із вас не стягуватиметься плата за надані послуги. GARDENA Manufacturing GmbH надає на цей виріб дворічну гарантію (від дати придбання). Ця гарантія поширюється на всі суттєві дефекти виробу, які можна обґрунтовано вважати браком матеріалів або виробничим браком. Ця гарантія передбачає безкоштовну заміну несправного виробу на справний, або ж ремонт несправного виробу, надісланого нам користувачем. Ми зберігаємо за собою право вибору одного з цих варіантів. Ця послуга надається за таких умов:

- Виріб використовувався за призначенням і згідно з рекомендаціями, наведеними в інструкціях із експлуатації.

- Ані покупець, ані третя сторона не намагалися відремонтувати виріб.

Гарантія виробника не впливає на право на гарантії від дилера/продавця.

За виникнення проблем із цим виробом слід звернутися до сервісного відділу нашої компанії або надіслати несправний виріб разом із коротким описом проблеми до GARDENA Manufacturing GmbH, сплативши всі кошти за пересилання та дотримуючись усіх належних вимог щодо відправлення та пакування. Гарантійна вимога має супроводжуватися копією документа, що підтверджує факт придбання виробу.

### **Швидкозношувані деталі:**

Ріжучий пристрій та колеса є швидкозношуваними деталями, таким чином на них не розповсюджується гарантія.

## **DE Produkthaftung**

Wir weisen ausdrücklich darauf hin, dass wir in Übereinstimmung mit dem Produkthaftungsgesetz nicht für Schäden haften, die durch unsere Produkte entstehen, wenn diese unsachgemäß und nicht durch einen von uns autorisierten Servicepartner repariert wurden oder wenn keine Original GARDENA Teile oder von uns zugelassene Teile verwendet wurden.

## **EN Product liability**

In accordance with the German Product Liability Act, we hereby expressly declare that we accept no liability for damage incurred from our products where said products have not been properly repaired by a GARDENA-approved service partner or where original GARDENA parts or parts authorised by GARDENA were not used.

## **FR Responsabilité**

Conformément à la loi relative à la responsabilité du fait des produits défectueux, nous déclarons expressément par la présente que nous déclinons toute responsabilité pour les dommages résultant de nos produits, si lesdits produits n'ont pas été correctement réparés par un partenaire d'entretien agréé GARDENA ou si des pièces d'origine GARDENA ou des pièces agréées GARDENA n'ont pas été utilisées.

## **NL Productaansprakelijkheid**

Conform de Duitse wet inzake productaansprakelijkheid verklaren wij hierbij uitdrukkelijk dat wij geen aansprakelijkheid aanvaarden voor schade ontstaan uit onze producten waarbij deze producten niet zijn gerepareerd door een GARDENA-erkende servicepartner of waarbij geen originele GARDENA-onderdelen of onderdelen die door GARDENA zijn goedgekeurd zijn gebruikt.

## **SV Produktsvar**

I enlighet med tyska produktansvarslagar förklarar vi härmed uttryckligen att vi inte åtar oss något ansvar för skador som orsakas av våra produkter där produkterna inte har genomgått korrekt reparation från en GARDENA-godkänd servicepartner eller där originaldelar från GARDENA eller delar godkända av GARDENA inte använts.

## **DA Produktsvar**

I overensstemmelse med den tyske produktansvarslav erklærer vi hermed udtrykkeligt, at vi ikke påtager os noget ansvar for skader på vores produkter, hvis de pågældende produkter ikke er blevet repareret korrekt af en GARDENA-godkendt servicepartner, eller hvor der ikke er brugt originale GARDENA-reservedele eller godkendte reservedele fra GARDENA.

## **FI Tuotevastuu**

Saksan tuotevastuulain mukaisesti emme ole vastuussa laitteiden vaurioista, jos korjauksia ei ole tehnyt GARDENAn hyväksymä huoltoliike tai jos niiden syynä on muiden kuin alkuperäisten GARDENA-varaosien tai GARDENAn hyväksymien varaosien käyttö.

## **IT Responsabilità del prodotto**

In conformità con la Legge tedesca sulla responsabilità del prodotto, con la presente dichiariamo espressamente che decliniamo qualsiasi responsabilità per danni causati dai nostri prodotti qualora non siano stati correttamente riparati presso un partner di assistenza approvato GARDENA o laddove non siano stati utilizzati ricambi originali o autorizzati GARDENA.

## **ES Responsabilidad sobre el producto**

De acuerdo con la Ley de responsabilidad sobre productos alemana, por la presente declaramos expresamente que no aceptamos ningún tipo de responsabilidad por los daños ocasionados por nuestros productos si dichos productos no han sido reparados por un socio de mantenimiento aprobado por GARDENA o si no se han utilizado piezas originales GARDENA o piezas autorizadas por GARDENA.

## **PT Responsabilidade pelo produto**

De acordo com a lei alemã de responsabilidade pelo produto, declaramos que não nos responsabilizamos por danos causados pelos nossos produtos, caso os tais produtos não tenham sido devidamente reparados por um parceiro de assistência GARDENA aprovado ou se não tiverem sido utilizadas peças GARDENA originais ou peças autorizadas pela GARDENA.

## **PL Odpowiedzialność za produkt**

Zgodnie z niemiecką ustawą o odpowiedzialności za produkt, niniejszym wyraźnie oświadczamy, że nie ponosimy żadnej odpowiedzialności za szkody poniesione na skutek użytkowania naszych produktów, w przypadku gdy naprawa tych produktów nie była odpowiednio przeprowadzana przez zatwierdzonego przez firmę GARDENA partnera serwisowego lub nie stosowano oryginalnych części GARDENA albo części autoryzowanych przez tę firmę.

## **HU Termékszavatosság**

A németországi termékszavatossági törvénnyel összhangban ezzel nyomatékosan kijelentjük, hogy nem vállalunk felelősséget a termékeinkben keletkezett olyan károkért, amelyek valamely GARDENA által jóváhagyott szervizpartner által nem megfelelően végzett javításból adódtak, vagy amely során nem eredeti GARDENA alkatrészeket vagy a GARDENA által jóváhagyott alkatrészeket használtak fel.

## **CS Odpovědnost za výrobek**

V souladu s německým zákonem o odpovědnosti za výrobek tímto výslovně prohlašujeme, že nepřijímáme žádnou odpovědnost za poškození vzniklá na našich výrobcích, kdy zmíněné výrobky nebyly řádně opraveny schváleným servisním partnerem GARDENA nebo kdy nebyly použity originální náhradní díly GARDENA nebo náhradní díly autorizované společností GARDENA.

## **SK Zodpovednosť za produkt**

V súlade s nemeckými právnymi predpismi upravujúcimi zodpovednosť za výrobok týmto výslovne prehlasujeme, že nenesieme žiadnu zodpovednosť za škody spôsobené našimi výrobkami, v prípade ktorých neboli náležité opravy vykonané servisným partnerom schváleným spoločnosťou GARDENA alebo neboli použité diely spoločnosti GARDENA alebo diely schválené spoločnosťou GARDENA.

## **EL Ευθύνη προϊόντος**

Σύμφωνα με τον γερμανικό νόμο περί Ευθύνης για τα Προϊόντα, με το παρόν δηλώνουμε ρητώς ότι δεν αποδεχόμαστε καμία ευθύνη για τυχόν ζημιές που προκύπτουν από τα προϊόντα μας εάν αυτά δεν έχουν επισκευαστεί σωστά από κάποιον εγκεκριμένο συνεργάτη επισκευών της GARDENA ή εάν δεν έχουν χρησιμοποιηθεί αυθεντικά εξαρτήματα GARDENA ή εξαρτήματα εγκεκριμένα από την GARDENA.

## **SL Odgovornost proizvajalca**

V skladu z nemškimi zakoni o odgovornosti za izdelke, izrecno izjavljajo, da ne sprejemamo nobene odgovornosti za škodo, ki jo povzročijo naši izdelki, če teh niso ustrezno popravili GARDENINI odobreni servisni partnerji ali pri tem niso bili uporabljeni originalni GARDENINI nadomestni deli ali GARDENINIMI homologiranimi nadomestnimi deli.

## **HR Pouzdanost proizvoda**

Sukladno njemačkom zakonu o pouzdanosti proizvoda, ovime izričito izjavljujemo kako ne prihvaćamo nikakvu odgovornost za oštećenja na našim proizvodima nastala uslijed neispravnog popravka od strane servisnog partnera kojeg odobrava GARDENA ili uslijed nekorištenja originalnih GARDENA dijelova ili dijelova koje odobrava GARDENA.

## **RO Răspunderea pentru produs**

În conformitate cu Legea germană privind răspunderea pentru produs, declarăm în mod expres prin prezentul document că nu acceptăm nicio răspundere pentru defecțiunile suferite de produsele noastre atunci când acestea nu au fost reparate în mod corect de un atelier de service partener, aprobat de GARDENA, sau când nu au fost utilizate piese GARDENA originale sau piese autorizate de GARDENA.

## **BG Отговорност за вреди, причинени от стоки**

Съгласно германския Закон за отговорността за вреди, причинени от стоки, с настоящото изрично декларираме, че не носим отговорност за щети, причинени от нашите продукти, ако те не са били правилно ремонтирани от одобрен от GARDENA сервиз или ако не са използвани оригинални части на GARDENA или части, одобрени от GARDENA.

## **ET Tootevastutus**

Vastavalt Saksamaa tootevastutusseadusele deklareerime kaesolevaga selgesõnaliselt, et me ei kannu mingisugust vastutust meie toodetest tingitud kahjude eest, kui need tooted ei ole korrektselt parandatud GARDENA heakskiidetud hoolduspartneri poolt või kui parandamisel ei ole kasutatud GARDENA originaalosi või GARDENA volitatud osi.

## **LT Gaminio patikimumas**

Mes aiškiai pareiškiame, kad, atsižvelgiant į Vokietijos gaminių patikimumo įstatymą, neprisiimame atsakomybės dėl bet kokios žalos, patirtos dėl mūsų gaminių, jeigu jie buvo netinkamai taisomi arba jų dalys buvo pakeistos neoriginaliomis GARDENA dalimis ar nepatvirtintomis dalimis, arba jeigu remonto darbai buvo atliekami ne GARDENA techninės priežiūros centro specialistų.

## **LV Atbildība par produkcijas kvalitāti**

Saskaņā ar Vācijas likumu par atbildību par produkcijas kvalitāti ar šo mēs paziņojam, ka neuzņemamies atbildību par bojājumiem, kas radušies, lietojot mūsu izstrādājumus, kuru remontu nav veicis uzņēmuma GARDENA apstiprināts apkopes partneris vai kuru remontam netika izmantotas oriģinālās GARDENA detaļas vai detaļas, kuru lietošanu apstiprinājis uzņēmums GARDENA.



<p><b>DE EU-Konformitätserklärung</b></p> <p>Der Unterzeichner, Husqvarna AB, 561 82 Huskvarna, Schweden, bescheinigt hiermit, dass die nachstehend aufgeführten Geräte bei Verlassen des Werks die harmonisierten EU-Leitlinien, EU-Normen für Sicherheit und besondere Normen erfüllen. Dieses Zertifikat verliert seine Gültigkeit, wenn die Geräte ohne unsere Genehmigung verändert werden.</p>	<p><b>HU EK megfeleléségi nyilatkozat</b></p> <p>Alulírott Husqvarna AB, 561 82 Huskvarna, Svédország ezzel tanúsítja, hogy az alábbiakban leírt egységek a gyár elhagyásakor megfeleltek a harmonizált uniós előírásoknak és biztonsági és termékspecifikus szabványoknak. Ez a tanúsítvány érvényes veszt, ha az egységeket jóváhagyásunk nélkül átalakítják.</p>
<p><b>EN EC Declaration of Conformity</b></p> <p>The undersigned, Husqvarna AB, 561 82 Huskvarna, Sweden, hereby certifies that, when leaving our factory, the units indicated below are in accordance with the harmonised EU guidelines, EU standards of safety and product specific standards. This certificate becomes void if the units are modified without our approval.</p>	<p><b>CS Prohlášení o shodě ES</b></p> <p>Niže uvedená společnost Husqvarna AB, 561 82 Huskvarna, Švédsko, tímto potvrzuje, že při opuštění naší továrny jsou jednotky uvedené níže v souladu s harmonizačnými pokyny EU, standardy EU ohledně bezpečnosti a specifickými produktovými standardy. Tento certifikát pozbyvá platnosti, pokud dojde k úpravě jednotek bez našeho schválení.</p>
<p><b>FR Déclaration de conformité CE</b></p> <p>Le constructeur, soussigné : Husqvarna AB, 561 82 Huskvarna, Suède, déclare qu'à la sortie de ses usines le matériel neuf désigné ci-dessous était conforme aux prescriptions des directives européennes énoncées ciaprès et conforme aux règles de sécurité et autres règles qui lui sont applicables dans le cadre de l'Union européenne. Toute modification apportée à cet appareil sans notre accord annule la validité de ce certificat.</p>	<p><b>SK EÚ vyhlásenie o zhode</b></p> <p>Dolu podpísaná spoločnosť Husqvarna AB, 561 82 Huskvarna, Švédsko týmto osvedčuje, že nižšie uvedené jednotky boli v súlade s harmonizačnými usmerneniami EÚ, normami EÚ v oblasti bezpečnosti a špecifickými normami týkajúcimi sa produktu v čase opustenia výrobného závodu. Toto osvedčenie stráca platnosť, ak boli jednotky zmenené bez nášho súhlasu.</p>
<p><b>NL EG-conformiteitsverklaring</b></p> <p>De ondergetekende, Husqvarna AB, 561 82 Huskvarna, Zweden, verklaart hierbij dat de producten die hieronder staan vermeld, wanneer ze onze fabriek verlaten, in overeenstemming zijn met de geharmoniseerde Europese richtlijnen, EU-normen voor veiligheid en productspecifieke normen. Dit certificaat vervalt als de producten worden aangepast zonder onze toestemming.</p>	<p><b>EL Δήλωση Συμμόρφωσης EK</b></p> <p>Η υπογεγραμμένη εταιρεία, Husqvarna AB, 561 82 Huskvarna, Σουηδία, πιστοποιεί ότι, κατά την έξοδο από το εργοστάσιο, οι μονάδες που αναφέρονται κατωτέρω συμμορφώνονται με τις ευρωπαϊκές οδηγίες ΕΕ, τα πρότυπα ασφαλείας της ΕΕ και τα συγκεκριμένα πρότυπα προϊόντος. Αυτό το πιστοποιητικό καθίσταται άκυρο εάν οι μονάδες έχουν τροποποιηθεί χωρίς την έγκρισή μας.</p>
<p><b>SV EG-försäkran om överensstämmelse</b></p> <p>Undertecknad firma Husqvarna AB, 561 82 Huskvarna, Sverige, intygar härmed att nedan nämnda produkter, när de lämnar vår fabrik, överensstämmer med EU:s riktlinjer, EU:s säkerhetsstandarder och produktspecifika standarder. Detta intyg skall ogiltigförklaras om produkten ändras utan vårt godkännande.</p>	<p><b>SL Izjava ES o skladnosti</b></p> <p>Spodaj podpisana, Husqvarna AB, 561 82 Huskvarna, Švedska, s to izjavo potrjuje, da je bila spodaj navedena enota ob izhodu iz tovarne skladna z usklajalnimi smernicami EU, standardi EU za varnost in standardi, specifičnimi za izdelek. Izjava postane neveljavna v primeru neodobrene spremembe enote.</p>
<p><b>DA EU-øverensstemmelseserklæring</b></p> <p>Undertegnede, Husqvarna AB, 561 82 Huskvarna, Sverige erklærer hermed, at nedenfor anførte enheder er i overensstemmelse med de harmoniserede EU-retningslinjer, EU-standarder for sikkerhed og produktspecifikke standarder, når de forlader fabrikken. Denne erklæring ugyldiggøres, hvis enhederne ændres uden vores godkendelse.</p>	<p><b>HR Izjava o uskladenosti EZ</b></p> <p>Niže potpisana Husqvarna AB, 561 82 Huskvarna, Švedska, ovime potvrđuje kako su u nastavku navedene jedinice prilikom napuštanja tvornice bile u skladu s uskladenim smjernicama EU, EU sigurnosnim standardima i standardima specifičnima za proizvod. Ova certifikacija poništava se ako se jedinice izmjenjuju bez odobrenja.</p>
<p><b>FI EY-vaatimustenmukaisuusvakuutus</b></p> <p>Husqvarna AB, 561 82 Huskvarna, Ruotsi, vakuuttaa täten, että alla mainitut laitteet ovat tehtaalta lähtiesään yhdenmukaiset EU-säännösten, EU:n turva-standardien ja tuotekohtaisten standardien mukaisia. Tämä vakuutus mitätöityy, jos laitteita muokataan ilman hyväksyntäämme.</p>	<p><b>RO Declarație de conformitate CE</b></p> <p>Subscrisa, Husqvarna AB, 561 82 Huskvarna, Suedia, certifică prin prezenta că, la momentul ieșirii din fabrica noastră, unitățile indicate mai jos sunt în conformitate cu directivele UE armonizate, cu standardele UE de siguranță și cu standardele specifice ale produsului. Prezentul certificat devine nul dacă unitățile sunt modificate fără aprobarea noastră.</p>
<p><b>IT Dichiarazione di conformità CE</b></p> <p>La sottoscritta Husqvarna AB, 561 82 Huskvarna, Svezia, certifica che il prodotto qui di seguito indicato, nei modelli da noi commercializzati, è conforme alle direttive armonizzate UE nonché agli standard di sicurezza UE e agli standard specifici di prodotto. Qualunque modifica apportata al prodotto senza nostra specifica autorizzazione invalida la presente dichiarazione.</p>	<p><b>BG Декларация за съответствие на ЕО</b></p> <p>С настоящото долуподписаната, Husqvarna AB, 561 82 Huskvarna, Швеция, удостоверява, че при напускане на фабриката модулите, посочени по-долу, са в съответствие с хармонизираните директиви на ЕС, стандартите на ЕС за безопасност и специфичните за продукта стандарти. Този сертификат става невалиден, ако модулите са променени без нашето одобрение.</p>
<p><b>ES Declaración de conformidad CE</b></p> <p>El abajo firmante, Husqvarna AB, 561 82 Huskvarna, Suecia, certifica por la presente que, cuando salen de la fábrica, las unidades indicadas a continuación cumplen las normas de armonización de la UE, las normas de la UE sobre seguridad y las normas específicas del producto. Este certificado quedará sin efecto si se modifican las unidades sin nuestra autorización.</p>	<p><b>ET EÜ vastavusdeklaratsioon</b></p> <p>Allkirjutanu Husqvarna AB, 561 82 Huskvarna, Rootsi, kinnitab käesolevaga, et tehased väljulehit vastavad alpool nimetatud seadmed harmoneeritud EL-i suunistele, EL-i ohutusstandarditele ja tootele eriomastele standarditele. See vastavuskinnitus kaotab kehtivuse, kui seadet muudetakse ilma meie heakskiuduta.</p>
<p><b>PT Declaração de conformidade CE</b></p> <p>O abaixo assinado, Husqvarna AB, 561 82 Huskvarna, Suécia, certifica por este meio que, ao sair da nossa fábrica, as unidades indicadas acima estão em conformidade com as diretivas uniformizadas da UE, os padrões de segurança da UE e os padrões específicos do produto. Este certificado deixa de ser válido se as unidades forem modificadas sem a nossa aprovação.</p>	<p><b>LT EB atitikties deklaracija</b></p> <p>Husqvarna AB, 561 82 Huskvarna, Sweden, garantuoja, kad iš gamyklos siunčiami toliau nurodyti įrenginiai atitinka suderintus EB reikalavimus, EB saugos ir konkretaus gaminio standartus. Pakeltus gaminį be mūsų patvirtinimo, nutraukiamas šio sertifikato galiojimas.</p>
<p><b>PL Deklaracja zgodności WE</b></p> <p>Niżej podpisany przedstawiciel firmy Husqvarna AB, 561 82 Huskvarna, Szwecja, niniejszym oświadcza, że podane poniżej wyroby opuszczonej fabrykę są zgodne z harmonizowanymi normami UE oraz z obowiązującymi w UE przepisami bezpieczeństwa i normami dotyczącymi danego produktu. Modyfikacja wyrobów bez naszej zgody powoduje unieważnienie niniejszego certyfikatu.</p>	<p><b>LV EK atbilstības deklarācija</b></p> <p>Uzņēmums Husqvarna AB, 561 82 Huskvarna, Zviedrija, ar parakstu apliecina, ka tālāk minētās vienības, pametot rūpniec, atbilst saskatotajām ES vadlīnijām, ES drošības standartiem un izstrādājuma specifiskajiem standartiem. Šis sertifikāts tiek anulēts, ja šīs vienības tiek modificētas bez mūsu apstiprinājuma.</p>

Produktbezeichnung: Description of the product: Désignation de produit : Productbenaming: Produktbeteckning: Produktbetegnelse: Tuotenimike: Nome del prodotto: Designación del producto: Designação do produto: Opis produktu: A termék megnevezése: Označení produktu: Označenie výrobku: Ονομασία προϊόντος: Ime izdelka: Naziv proizvoda: Denumire produs: Описание на продукта: Toote nimetus: Gaminio pavadinimas: Izstrādājuma nosaukums:	<b>Akku-Rasenmäher</b> <b>Battery Lawnmower</b> <b>Tondeuse sur batterie</b> <b>Accu-grasmaaier</b> <b>Accu-gråsklippare</b> <b>Accu-plæneklipper</b> <b>Akkukäyttöinen ruohonleikkuri</b> <b>Rasaerba a batteria</b> <b>Cortacésped de batería recargable</b> <b>Máquina de cortar relva a bateria</b> <b>Akkumulátorowe kosiarki do trawy</b> <b>Akkumulátoros fűnyíró</b> <b>Akkumulátorová sekačka na trávnik</b> <b>Akkumulátorová kosačka</b> <b>Χλοοκοπτικό μπαταρίας</b> <b>Akkumulatorska kosilnica</b> <b>Baterijska kosilica za travu</b> <b>Mašina de tuns iarbă</b> <b>Акумуляторна косачка</b> <b>Акуа мулунидук</b> <b>Akkumuliriné vejapjovė</b> <b>Ar akumulatoru darbināms zāles pļāvējs</b>	Schall-Leistungspegel: Noise level: Niveau sonore : Geluidsniveau: Ljudnivå: Støjniveau: Äänitaso: Livello acustico: Nivel de ruido: Nivel de ruido: Poziom hałas: Zajscint: Hladina hluku: Hladiny hluku: Επίπεδο Θορύβου: Raven zvočne moči: Razina buke: Nivel de zgomot: Ниво на шум: Műratase: Triukšmo lygis: Trokšņa līmenis :	gemessen/ garantiert measured/ guaranteed mesuré/ garanti gemeten/ gegarandeerd uppmätt/ garanterad målt/ garanteret mitattu/ taattu misurato/ garantito medido/ garantizado medido/ garantido zmierzony/ gwarantowany mért/ garantált namērēnā/ zaručēnā nameranē/zaručēnē μετρημένο/ εγγυημένο izmērjena/ zgotovljena mjerena/ zajamčena mäsurato/ garantat измерено/ гарантирано mõdetud/ garanteeritud išmatuotas/ garantuojamas mēritais/ garantētais	
Produkttyp: Product type: Type de produit : Producttype: Produkttyp: Produkttype: Tuotetyypit: Tipo di prodotto: Tipo del producto: Tipo de produto: Typ produktu:	Terméktípus: Typ produktu: Typ výrobku: Τύπος προϊόντος: Tip izdelka: Tip proizvoda: Tip produs: Тип на продукта: Toote tüüp: Gaminio tipas: Izstrādājuma tips:	Artikelnummer: Article number: Référence : Artikelnummer: Artikelnummer: Artikelnummer: Numero articolo: Número de artículo: Número de referència:	Numer katalogowy: Cikkszám: Číslo materiálu: Číslo výrobku: Αρθμός προϊόντος: Številka artikla: Broj artikla: Cod articol: Artikli number: Gaminiio numeris: Preces numurs:	<b>Art. 5039 86,1 dB(A) / 87 dB(A)</b>
<b>PowerMax Li-18/32 5039</b>	EU-Richtlinien: EC-Directives: Directives UE : EU-richtlijnen: EU-riktlinjer: EU-direktiver: EU-direktiiv: Direttive UE: Directivas de la UE: Diretivas UE: Dyrektywy UE: EU-irányelvek: Směrnice EU: Smernice EU: Οδηγίες ΕΕ: EU-direktive: Direktive EU: Direktivele EU: ЕС-Директиви: EL-i direktiivid:	ES direktivys: ES direktivas: <b>2006/42/EC</b> <b>2014/30/EC</b> <b>2000/14/EC</b> <b>2011/65/EC</b> <b>Akku/Battery:</b> <b>2014/35/EC</b> <b>2014/30/EG</b> <b>2011/65/EG</b> <b>Ladegerät/Charger:</b> <b>2014/35/EC</b> <b>2014/30/EG</b> <b>2011/65/EG</b>	Anbringungsjaar der CE-Kennzeichnung: Year of CE marking: Année d'aposition du marquage CE : Installatiejaar van de CE-aanduiding: Märkningsår: CE-merkin kiinnitysvoiosi: Anno di applicazione della certificazione CE: Colocación del distintivo CE: Ano de marcação pela CE: Rok nadania oznakowania CE: CE-jelzés elhelyezésének éve: Rok umístění značky CE: Rok udelenia značky CE: Έτος οήμοτος CE: Leto namestitve CE-oznake:	<b>2017</b>
Harmonisierte EN-Normen / Harmonised EN: <b>EN ISO 12100</b> <b>EN 60335-1</b> <b>EN 60335-2-77</b>	<b>Akku/Battery:</b> <b>IEC 62133</b> <b>Ladegerät/Charger:</b> <b>IEC 60335-1</b> <b>IEC 60335-2-29</b>	Ulm, den 30.10.2017 Ulm, 30.10.2017 Fait à Ulm, le 30.10.2017 Ulm, 30-10-2017 Ulm, 2017.10.30. Ulm, 30.10.2017 Ulmissa, 30.10.2017 Ulm, 30.10.2017 Ulm, 30.10.2017 Ulm, 30.10.2017 Ulm, 30.10.2017 Ulm, dnia 30.10.2017 Ulm, 30.10.2017 Ulm, 30.10.2017 Ulm, 30.10.2017 Ulm, dana 30.10.2017 Ulm, 30.10.2017 Улм, 30.10.2017 Ulm, 30.10.2017 Ulme, 30.10.2017 Der Bevollmächtigte Authorised representative Le mandataire De gevolmachtigde Auktoriserad representant Autoriseret repræsentrant Valtuutettu edustaja Persona delegata La persona autorizada O representante Peļnemocnik Meghatalmazott Zplnomocněnc Splnomocnený Ο εξουσιοδοτημένος Pooblaščenec Ovlaštena osoba Conducerea tehnică Упълномощен Valitatud esindaja Igalotisis atstovas Pilnvarotā persona		
Hinterlegte Dokumentation: GARDENA Technische Dokumentation, M. Kugler 89079 Ulm Deposited Documentation: GARDENA Technical Documentation, M. Kugler 89079 Ulm Documentation déposée: Documentation technique GARDENA, M. Kugler 89079 Ulm	Konformitätsbewertungsverfahren: Nach 2000/14/EG Art. 14 Anhang VI Conformity Assessment Procedure: according to 2000/14/EC Art.14 Annex VI Procédure d'évaluation de la conformité : Selon 2000/14/CE art. 14 Annexe VI	 <b>Reinhard Pompe</b> Vice President		

**Deutschland / Germany**

**GARDENA**  
Manufacturing GmbH  
Central Service  
Hans-Lorenser-Straße 40  
D-89079 Ulm  
Produktfragen:  
(+49) 731 490-123  
Reparaturen:  
(+49) 731 490-290  
service@gardena.com

**Albania**

**COBALT** Sh.p.k.  
Rr. Siri Kodra  
1000 Tirana

**Argentina**

Husqvarna Argentina S.A.  
Av. del Libertador 5954 –  
Piso 11 – Torre B  
(C1428ARP) Buenos Aires  
Phone: (+54) 11 5194 5000  
info.gardena@  
ar.husqvarna.com

**Armenia**

Garden Land Ltd.  
61 Tigran Mets  
0005 Yerevan

**Australia**

Husqvarna Australia Pty. Ltd.  
Locked Bag 5  
Central Coast BC  
NSW 2252  
Phone: (+61) (0) 2 4352 7400  
customer.service@  
husqvarna.com.au

**Austria / Österreich**

Husqvarna Austria GmbH  
Industriezeile 36  
4010 Linz  
Tel.: (+43) 732 7701 01-485  
service.gardena@  
husqvarnagroup.com

**Azerbaijan**

Firm Progress  
a. Aliyev Str. 26A  
1052 Baku

**Belgium**

Husqvarna België nv/sa  
Gardena Division  
Rue Egide Van Opheim 111  
1180 Uccle / Ukkel  
Tel.: (+32) 2 720 92 12  
info@gardena.be

**Bosnia / Herzegovina**

**SILK TRADE** d.o.o.  
Industrijska zona Bukva bb  
74260 Tešanj

**Brazil**

Husqvarna do Brasil Ltda  
Av. Francisco Matarazzo,  
1400 – 19º andar  
São Paulo – SP  
CEP: 05001-903  
Tel: 0800-112252  
marketing.br.husqvarna@  
husqvarna.com.br

**Bulgaria**

**AGROLAND** България АД  
бул. 8 Декември, №13  
Офис 5  
1700 Студентски град  
София  
Тел.: (+359) 246 669 10  
info@agroland.eu

**Canada / USA**

**GARDENA** Canada Ltd.  
100 Summerlea Road  
Brampton, Ontario L6T 4X3  
Phone: (+1) 905 792 9330  
info@gardenacanada.com

**Chile**

Maquinarias Agroforestales  
Ltda. (Maga Ltda.)  
Santiago, Chile  
Avda. Chertston  
# 8355 comuna Las Condes  
Phone: (+56) 2 202 4417  
Dalton@мага.cl  
Zipcode: 7560330

**China**

Husqvarna (Shanghai)  
Management Co., Ltd.  
章世华 (上海) 管理有限公司  
3F, Beng Square B  
No.207, Song Hong Rd.,  
Chang Ning District,  
Shanghai, PRC, 200335  
上海市长宁区沁虹路207号明  
基广场B座3楼, 邮编: 200335

**Colombia**

Husqvarna Colombia S.A.  
Calle 18 No. 68 D-31, zona  
Industrial de Montevideo  
Bogotá, Cundinamarca  
Tel. 571 2922700 ext. 105  
jairo.salazar@  
husqvarna.com.co

**Costa Rica**

Compania Exim  
Euroiberoamericana S.A.  
Los Colegios, Moravia,  
200 metros al Sur del Colegio  
Saint Francis – San José  
Phone: (+506) 297 68 83  
exim\_euro@racsa.co.cr

**Croatia**

**SILK ADRIA** d.o.o.  
Josipa Lončara 3  
10090 Zagreb  
Phone: (+385) 1 3794 580  
silk.adria@zg.t-com.hr

**Cyprus**

Med Marketing  
17 Digeni Akrita Ave  
P.O. Box 27017  
1641 Nicosia

**Czech Republic**

Husqvarna Česko s.r.o.  
Türkova 2319/5b  
149 00 Praha 4 – Chodov  
Bezplatná infolinka:  
800 100 425  
servis@cz.husqvarna.com

**Denmark**

**GARDENA DANMARK**  
Lejervej 19, st.  
3500 Værløse  
Tlf.: (+45) 70264770  
husqvarna@husqvarna.dk  
www.gardena.com/dk

**Dominican Republic**

**BOSQUESA, S.R.L.**  
Carretera Santiago Licey  
Km. 5 ½  
Esquina Copal II,  
Santiago  
Dominican Republic  
Phone: (+809) 736-0333  
joserbosquesa@claro.net.do

**Ecuador**

Husqvarna Ecuador S.A.  
Arujos E1-181 y 10 de  
Agosto Quito, Pichincha  
Tel. (+593) 22800739  
francisco.jacom@  
husqvarna.com.ec

**Estonia**

Husqvarna Eesti OÜ  
Gardena Division  
Valdeku 132  
Tallinn  
11216, Estonia  
info@gardena.ee

**Finland**

Oy Husqvarna Ab  
Gardena Division  
Lautatarhankatu 8 B / PL 3  
00581 HELSINKI  
info@gardena.fi

**France**

Husqvarna France  
9/11 Allée des pierres mayettes  
92635 Gennevilliers Cedex  
France  
http://www.gardena.com/fr  
N° AZUR: 0 810 00 78 23  
(Prix d'un appel local)

**Georgia**

ALD Group  
Belashvili 8  
1159 Tbilisi

**Great Britain**

Husqvarna UK Ltd  
Preston Road  
Aycliffe Industrial Park  
Newton Aycliffe  
County Durham  
DL5 6UP  
info.gardena@  
husqvarna.co.uk

**ГРЕЦΙΑ**

ΠΡΕΠΑ  
ΠΕΠΠΑΔΟΠΟΥΛΟΥ ΑΕΒΕ  
Λεωφ. Αθηνών 92  
Αθήνα  
T.K. 104 2  
Ελλάδα  
Τηλ. (+30) 210 5193 100  
info@papadopoulou.com.gr

**Hungary**

Husqvarna Magyarország Kft.  
Ezred u. 1-3  
1044 Budapest  
Telefon: (+36) 1 251-4161  
vevoszolgalat.husqvarna@  
husqvarna.hu

**Iceland**

Ó. Johnson & Kaaber  
Tunguhalis 1  
110 Reykjavik  
ojj@ojk.is

**Ireland**

Husqvarna UK Ltd  
Preston Road  
Aycliffe Industrial Park  
Newton Aycliffe  
County Durham  
DL5 6UP  
info.gardena@  
husqvarna.co.uk

**Italy**

Husqvarna Italia S.p.A.  
Via Santa Vecchia 15  
23868 VALMADRERA (L.C.)  
Phone: (+39) 0341.203.111  
assistenza.italia@  
it.husqvarna.com

**JAPAN**

**KAKIUCHI** Co. Ltd.  
Sumitomo Realty &  
Development Kojimachi  
BLDG., 8F  
5-1 Nibanncyo  
Chiyoda-ku  
Tokyo 102-0084  
Phone: (+81) 33 264 4721  
m\_ishihara@kaku-ichi.co.jp

**Kazakhstan**

**LAMED** Ltd.  
155/1, Tazhibayevoy Str.  
050060 Almaty  
IP Schmidt  
Abayavenue 3B  
110 005 Kostanay

**Korea**

Kyung Jin Trading CO., LTD.  
107-4, SunDuk Bld.,  
YangJae-dong,  
Seochu-gu,  
Seoul, (zipcode: 137-891)  
Phone: (+82) (0)2 574-6300

**Kyrgyzstan**

Alye Maki  
av. Moladaya Guardir J 3  
720014  
Bishkek

**Latvia**

Husqvarna Latvija SIA  
Gardena Division  
Ulbrokas 19A  
LV-1021 Riga  
info@gardena.lv

**Lithuania**

UAB Husqvarna Lietuva  
Gardena Division  
Atėities pl. 77C  
LT-52104 Kaunas  
info@gardena.lt

**Luxembourg**

Magasins Jules Neuberg  
33 rue Jacques Stas  
Luxembourg-Gasperich 2549  
Case Postale No. 12  
Luxembourg 2010  
Phone: (+352) 40 14 01  
api@neuberg.lu

**Mexico**

**AFOSA**  
Av. Lopez Mateos Sur # 5019  
Col. La Calma 45070  
Zapopan, Jalisco  
Mexico  
Phone: (+52) 33 3818-3434  
icornejo@afosa.com.mx

**Moldova**

Comvel S.R.L.  
290A Muncesti Str.  
2002 Chisinau

**Netherlands**

Husqvarna Nederland B.V.  
GARDENA Division  
Postbus 50131  
1305 AC ALMERE  
Phone: (+31) 36 521 00 10  
info@gardena.nl

**Neth. Antilles**

Jonka Enterprises N.V.  
St. Rosa Weg 196  
P.O. Box 8200  
Curaçao  
Phone: (+599) 9 767 66 55  
pgm@jonka.com

**New Zealand**

Husqvarna New Zealand Ltd.  
PO Box 76-437  
Manukau City 2241  
Phone: (+64) (0) 9 9202410  
support.nz@husqvarna.co.nz

**Norway**

Husqvarna Norge AS  
Gardena Division  
Trøskensveien 36  
1708 Sarpsborg  
Tel: 69 10 47 00  
www.gardena.no

**Peru**

Husqvarna Perú S.A.  
Jr. Ramón Cárcamo 710  
Lima 1  
Tel: (+51) 1 3320400 ext. 416  
juan\_remujo@  
husqvarna.com

**Poland**

Husqvarna  
Poland Spółka z o.o.  
ul. Wysockiego 15 b  
03-371 Warszawa  
Phone: (+48) 22 330 96 00  
gardena@husqvarna.com.pl

**Portugal**

Husqvarna Portugal, SA  
Lagoa – Albarraque  
2635 – 595 Rio de Mouro  
Tel.: (+351) 21 922 85 30  
Fax: (+351) 21 922 85 36  
info@gardena.pt

**Romania**

Madex International Srl  
Soseaua Odaii 117-123,  
RO 013603 Bucuresti, S 1  
Phone: (+40) 21 352.76.03  
madex@mes.ro

**Russia / Россия**

ООО „Хускварна“  
141400, Московская обл.,  
г. Химки,  
улица Ленинградская,  
владение 39, стр.6.  
Бизнес Центр  
„Химки Бизнес Парк“,  
помещение 0B02.04  
http://www.gardena.ru

**Serbia**

Domel d.o.o.  
Autoput za Novi Sad bb  
11273 Belgrade  
Phone: (+381) 118 488 812  
miroslav.jejina@domel.rs

**Singapore**

Hy-Ray PRIVATE LIMITED  
40 Jalan Pemimpin  
#02-09 Tat Ann Building  
Singapore 577185  
Phone: (+65) 6253 2277  
shying@hyray.com.sg

**Slovak Republic**

Husqvarna Česko s.r.o.  
Türkova 2319/5b  
149 00 Praha 4 – Chodov  
Bezplatná infolinka:  
800 154 044  
servis@sk.husqvarna.com

**Slovenia**

Husqvarna Austria GmbH  
Industriezeile 36  
4010 Linz  
Tel.: (+43) 732 77 01 01-485  
service.gardena@  
husqvarnagroup.com

**South Africa**

Husqvarna  
Husqvarna (Pty) Ltd  
Postnet Suite 250  
Private Bag X6,  
Cascades, 3202  
South Africa  
Phone: (+27) 33 846 9700  
info@gardena.co.za

**Spain**

Husqvarna España S.A.  
Calle de Rivas n° 10  
28052 Madrid  
Phone: (+34) 91 708 05 00  
atencioncliente@gardena.es

**Switzerland**

Agrofix n.v.  
Verlengde Hogestraat # 22  
Binne  
Phone: (+597) 472426  
agrofix@sr.net  
Pobox : 2006  
Paramaribo  
Suriname – South America

**Sweden**

Husqvarna AB  
Gardena Division  
S-561 82 Huskvarna  
info@gardena.se

**Switzerland / Schweiz**

Husqvarna Schweiz AG  
Consumer Products  
Industriestrasse 10  
5506 Mägenwil  
Phone: (+41) (0) 62 887 37 90  
info@gardena.ch

**Turkey**

Dost Bağcı Dış Ticaret  
Müesseslik A.Ş  
Yunus Mah. Adil Sok. No:3  
İç Kapı No: 1 Kartal  
34873 İstanbul  
Phone: (+90) 216 38 93 939  
info@dositbahce.com.tr

**Ukraine / Україна**

ТОВ „Хускварна Україна“  
вул. Васильківська, 34,  
офіс 204-г  
03022, Київ  
Тел. (+38) 044 498 39 02  
info@gardena.ua

**Uruguay**

**FELI SA**  
Entre Ríos 1083 CP 11800  
Montevideo – Uruguay  
Tel: (+598) 22 03 18 44  
info@felisa.com.uy

**Venezuela**

Corporación Casa y Jardín C.A.  
Av. Caroní, Edif. Trezmen, PB.  
Colinas de Bello Monte,  
1050 Caracas.  
Tlf: (+58) 212 992 33 22  
info@casayjardin.net.ve

5039-20.960.02/1017  
© GARDENA  
Manufacturing GmbH  
D-89070 Ulm  
http://www.gardena.com