

PowerCut Li-40/30 Art. 9827

DE Betriebsanleitung

Akku-Trimmer

EN Operator's manual

Battery Trimmer

FR Mode d'emploi

Coupe-bordures à batterie

NL Gebruiksaanwijzing

Accu-trimmer

SV Bruksanvisning

Accu-trimmer

DA Brugsanvisning

Accu-trimmer

FI Käyttöohje

Akkutrimmeri

NO Bruksanvisning

Accu trimmer

IT Istruzioni per l'uso

Trimmer a batteria

ES Instrucciones de empleo

Recortabordes con Accu

PT Manual de instruções

Aparador a bateria

PL Instrukcja obsługi

Akumulatorowa podkaszarka

HU Használati utasítás

Akkumulátoros fűszegélynyíró

CS Návod k obsluze

Akumulátorový trimmer

SK Návod na obsluhu

Akumulátorový vyžinač

EL Οδηγίες χρήσης

Κοιρευτικό μπαταρίας

RU Инструкция по эксплуатации

Аккумуляторный триммер

SL Navodilo za uporabo

Akumulatorski obrezovalnik

HR Upute za uporabu

Baterijski trimer

SR/ Uputstvo za rad
BS Baterijska trimer-kosilica

UK Інструкція з експлуатації

Акумуляторний-тример

RO Instrucțiuni de utilizare

Trimmer cu acumulator

TR Kullanma Kılavuzu

Akülü tirpan

BG Инструкция за експлоатация

Akku-Тример

SQ Manual përdorimi

Prerësi me bateri

ET Kasutusjuhend

Akuga trimmer

LT Eksploatavimo instrukcija

Akumuliatorinė žoliapjovė

LV Lietošanas instrukcija

Ar akumulatoru darbināms trimmeris

GARDENA акумуляторний-тример PowerCut Li-40/30

1. НЕБЕЗПЕКА	237
2. МОНТАЖ	239
3. ОПЕРУВАННЯ	240
4. ДОГЛЯД	243
5. ЗБЕРІГАННЯ	245
6. УСУНЕННЯ НЕСПРАВНОСТЕЙ	245
7. ТЕХНІЧНІ ДАНІ	247
8. КОМПЛЕКТУЮЧІ	248
9. СЕРВІС/ГАРАНТІЯ	249

Це переклад оригіналу інструкції.



Діти віком від 8 років і старші, а також особи з обмеженими фізичними, сенсорними або розумовими здібностями або з відсутністю досвіду й знань можуть використовувати даний виріб, якщо вони перебувають під доглядом або пройшли інструктаж з безпечного використання

виробу й розуміють пов'язані із цим ризики. Дітям забороняється гратися з виробом. Чищення та технічне обслуговування, виконуване користувачем, не повинні проводитися дітьми без догляду. Ми рекомендуємо використання виробу підлітками тільки по досягненню 16 років.

Належне застосування:

GARDENA тример призначений для вирівнювання і стрижки газонів і трав'яних лужків довкола приватних будинків і на садових ділянках.

Виріб не призначений для тривалої експлуатації.

НЕБЕЗПЕЧНО! Небезпека отримання травми! Не використовуйте виріб для підстригання живоплоту, подрібнення матеріалу чи компостування.

1. НЕБЕЗПЕКА

ВАЖЛИВО!

Ретельно прочитайте цю інструкцію з експлуатації та збережіть її, щоб при необхідності можна було звернутися до неї.

Символи на виробі:



Прочитайте інструкцію з експлуатації.



Дотримуйтесь дистанції.



Завжди одягайте сертифіковані засоби органів слуху. Завжди одягайте сертифіковані засоби захисту очей.



Перед чисткою або доглядом необхідно зняти акумуляторну батарею.



Не піддавати впливу дощу.



Для зарядного пристрою: негайно вимкніть з розетки, якщо кабель пошкоджений або перерізаний.

Загальні вказівки з техніки безпеки

Електробезпека



НЕБЕЗПЕЧНО! Ураження струмом!

Небезпека отримання травми через ураження струмом.

→ Живлення виробу має здійснюватися через пристрій захисного відключення (ПЗВ), номінальний залишковий струм спрацьовування якого не повинен перевищувати 30 мА.

Уникайте неправильних положень тіла і завжди утримуйте рівновагу, щоб ви у будь-який час змогли стійко стояти на схилах. Ходіть, не бігайте.

Не торкайтеся жодних рухомих небезпечних частин до того, як машина не буде відключена від електричної мережі, і небезпечні рухомі частини не зупиняться повністю.

Під час експлуатації машини завжди надівайте міцне взуття та довгі брукі.

Безпечна експлуатація

1 Навчання

а) Прочитайте уважно інструкцію. Ознайомтеся з елементами керування пристроєм та його належним використанням.

- б) У жодному разі не дозволяйте особам, що не ознайомилися з інструкцією, або дітям використовувати пристрій. Діючі місцеві закони можуть обмежувати вік користувача.
- в) Зверніть увагу на те, що користувач сам відповідає за аварії або створення небезпечних ситуацій для інших осіб або їх майна.

2 Підготовка

- а) Перед використанням необхідно перевірити сполучний кабель і подовжувач на наявність слідів ушкоджень або старіння. Якщо під час використання кабель буде ушкоджений, негайно від'єднайте його від електромережі. **НЕ ТОРКАЙТЕСЯ КАБЕЛЮ ДОКИ ВІН НЕ БУДЕ ВІДКЛЮЧЕНИЙ ВІД ЕЛЕКТРОМЕРЕЖІ.** Не використовуйте пристрій, якщо кабель ушкоджений або зносився.
- б) Перед використанням пристрій необхідно візуально перевірити на предмет ушкоджених, відсутніх або неправильно встановлених захисних пристосувань або кожухів.
- в) Ніколи не експлуатуйте пристрій, якщо поруч знаходяться люди, особливо діти, або свійські тварини.

3 Експлуатація

- а) Сполучний кабель і подовжувач необхідно тримати подаль від ріжучого пристосування.
- б) Обов'язково необхідно використовувати засоби захисту очей й міцне взуття протягом усієї експлуатації пристрою.
- в) Необхідно уникати використання пристрою за поганих погодніх умов, особливо у випадку небезпеки виникнення блискавки.
- г) Використовуйте пристрій тільки при денному світлі або при достатньому штучному освітленні.
- д) Ніколи не використовуйте машину з ушкодженим захисним кожухом або захисним пристосуванням, або без захисного кожуха чи захисних пристосувань.
- е) Мотор запускати тільки тоді, коли руки і ноги перебувають поза досяжністю ріжучого пристрою.
- є) Завжди від'єднуйте пристрій від електромережі (тобто виймайте вилку з розетки, вилучіть блокувальне пристосування або знімну батарею)
 - 1) завжди, коли пристрій залишається без догляду;
 - 2) перед видаленням блокування;
 - 3) Перед перевіркою, чищенням або обробкою пристрою;
 - 4) після контакту зі стороннім предметом;
 - 5) завжди, якщо пристрій починає незвичайно вібрувати
- ж) Остерігайтеся травм рук і ніг, викликаних ріжучим пристосуванням.
- з) Постійно перевіряйте, щоб у вентиляційних отворах не було сторонніх тіл.

4 Технічне обслуговування та зберігання

- а) Пристрій повинний бути відключений від електромережі (тобто виймайте вилку з розетки,

видаліть блокувальне пристосування або знімну батарею) перед тим, як проводити роботи з технічного обслуговування або ремонту.

- б) Повинні використовуватися запасні частини й комплектуючі, рекомендовані виробником.
- в) Необхідно регулярно перевіряти й обслуговувати пристрій. Пристрій необхідно ремонтувати тільки в майстерні гарантійного ремонту.
- г) Якщо пристрій не використовується, зберігайте його поза досяжністю дітей.

Додаткові вказівки з техніки безпеки:

Безпечне поводження з акумуляторними батареями



НЕБЕЗПЕЧНО! Небезпека пожежі!

Акумуляторна батарея, що заряджається, у процесі зарядки повинна знаходитись на негорючій, термостійкій поверхні, яка не проводить електричний струм.

Зберігайте їдкі, легкозаймисті та легкогорючі предмети подаль від зарядного пристрою та акумуляторної батареї.

Під час зарядки зарядний пристрій і акумуляторну батарею не слід нічим накривати.

Негайно відключіть зарядний пристрій від електромережі при появі диму або вогню.

Використовуйте для зарядки акумуляторної батареї тільки оригінальний GARDENA зарядний пристрій. Використання інших зарядних пристроїв може призвести до непоправних пошкоджень акумуляторних батарей і навіть до появи полум'я.

У разі появи полум'я: загасіть полум'я, використовуючи вогнегасні засоби, що знижують концентрацію кисню.



НЕБЕЗПЕЧНО! Небезпека вибуху!

Оберігайте акумуляторні батареї від спеки та вогню. Не кладіть акумуляторні батареї на батареї опалення і не піддавайте їх тривалий час впливу сильних сонячних променів.

Не використовуйте їх у вибухонебезпечному середовищі, наприклад, поблизу легкозаймистих рідин, газів або скупчених пилю. При використанні акумуляторних батарей може утворитися іскра, через яку може спалахнути пил або пара.

Перед кожним використанням перевіряйте змінну акумуляторну батарею. Перед кожним використанням здійснюйте візуальний контроль акумуляторної батареї. Несправна акумуляторна батарея повинна бути належним чином утилізована. Не відправляйте її поштою. Подальшу інформацію Ви отримаєте на місцевому підприємстві з утилізації відходів.

Не використовуйте акумуляторну батарею як джерело струму для інших виробів. Існує загроза отримання травми. Використовуйте акумуляторну батарею виключно для призначених для неї GARDENA виробів.

Заряджайте акумуляторну батарею виключно при температурі навколишнього середовища між

0 °C і 40 °C. Після тривалого використання дайте акумуляторній батареї охолонути.

Регулярно перевіряйте зарядний кабель на предмет пошкоджень і старіння (ламкості). Використовуйте кабель виключно в ідеальному технічному стані.

Ні в якому разі не зберігайте акумуляторну батарею при температурі понад 45 °C або під прямими променями сонця. В ідеальному випадку акумуляторна батарея повинна зберігатися при температурі нижче 25 °C, щоб саморозряд акумуляторної батареї був невеликий.

Акумулятор не слід піддавати впливу дощу та будь-якої вологості. Якщо вода потрапить в акумуляторну батарею, підвищиться ризик ураження електричним струмом.

Тримайте акумуляторну батарею в чистоті, перш за все, вентиляційні отвори.

Якщо акумуляторна батарея не буде використовуватися протягом тривалого часу (зима), зарядьте повністю акумуляторну батарею, щоб запобігти глибокому розряду.

Не зберігайте акумуляторну батарею у виробі, щоб уникнути несанкціонованого використання і травм.

Не зберігайте акумуляторну батарею в приміщеннях, де відбуваються електростатичні розряди.

Електробезпека



НЕБЕЗПЕЧНО! Зупинка серця!

Цей виріб під час експлуатації створює електромагнітне поле. Це поле при певних умовах може створити негативний вплив на роботу активних або пасивних медичних імплантів. Щоб виключити небезпечні ситуації, які можуть призвести до тяжких або смертельних травм, особи з медичним імплантом перед використанням цього продукту повинні проконсультуватися зі своїм лікарем і виробником імплантату.

Використовуйте акумуляторний виріб тільки при температурі від –10 до 40 °C.

Витягніть акумуляторну батарею в разі аварійної ситуації.

Забороняється використовувати виріб біля води або для догляду за ставками.

Особиста безпека



НЕБЕЗПЕЧНО! Небезпека задухи!

Дрібні частини можуть бути легко проковтнуті. Поліетиленовий мішок становить небезпеку задухи для маленьких дітей. Не допускайте маленьких дітей до місця збірки.

Завжди використовуйте засоби індивідуального захисту.

Вдягайте рукавиці, щоб очистити ріжучий пристрій.

Завжди надівайте засоби захисту очей.

Такі захисні засоби, як рукавиці, нековзне захисне взуття або захисні навушники, які використовуються у відповідних умовах, знижують ризик травмування.

Будьте обережні при налаштуванні виробу, щоб запобігти затисканню пальців між рухомими і не рухомими частинами машини або при збірці обох рукояток тримера.

Не використовуйте для чищення захисних пристосувань або інших частин тримера воду або хімічні речовини.

Всі гайки, гвинти і гвинти мають бути добре затягнуті, щоб виріб був у безпечному робочому стані.

Не розбирайте виріб на більшу кількість частин, чим при постачанні.

Застереження! При використанні індивідуальних засобів захисту органів слуху і внаслідок шуму, який виробляє виріб, користувач може не помітити наближення людей.

Під час експлуатації і транспортування особливо стежте за тим, щоб не виникла небезпека для інших людей.

Будьте уважні, слідкуйте за тим, що Ви робите і керуйтеся здоровим глуздом при роботі з електроприладами.

Не користуйтеся електроінструментом у той час, якщо Ви втомилися або перебуваєте під впливом наркотиків, алкоголю або лікарських засобів.

Одна мить неувважності при використанні електроінструментів може призвести до серйозних травм.

2. МОНТАЖ



НЕБЕЗПЕЧНО! Небезпека отримання травми!

Небезпека отримання порізу при випадковому запуску тримера.

→ **Зачекайте, доки ріжучий корд зупиниться та витягніть акумуляторну батарею перш ніж збирати тример.**



НЕБЕЗПЕЧНО!

→ **Тример можна використовувати тільки тоді, якщо встановлений запасний кожух.**

Установка рукоятки:

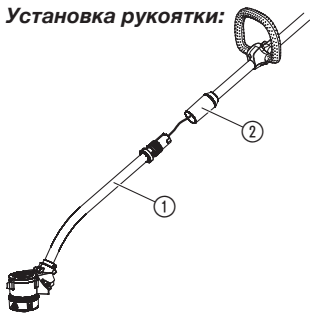

1. Вставте рукоятку ① в затисну гайку ②, поки вона не клацне, ставши на місце.
Переконайтеся, що рукоятка зафіксована.
2. Закрутіть різьбову втулку ②.

Установка захисного кожуха:

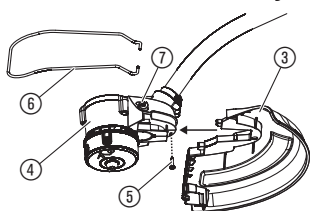

1. Надіньте захисний кожух ③ на головку тримера ④.
2. Затягніть гвинт ⑤.
3. Вставте обмежувач для захисту рослин ⑥ в отвори ⑦ на голівці тримера ④.

Установка додаткової ручки:

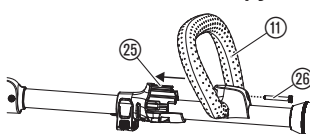

1. Вставте додаткову ручку ⑪ в кріплення ⑫ (Не натискайте сильно на кріплення).
Переконайтеся, що додаткова ручка зафіксована.
2. Затягніть гвинт ⑯.

3. ОПЕРУВАННЯ



НЕБЕЗПЕЧНО! Небезпека отримання травми!

Небезпека отримання порізу при випадковому запуску тримера.

- Зачекайте, доки ріжучий корд зупиниться та витягніть акумуляторну батарею перш ніж налаштовувати або транспортувати тример.



УВАГА!

Підвищена напруга руйнує акумулятор і зарядний пристрій акумулятора.

- Переконайтеся, що Ви використовуєте правильну напругу в мережі.

До комплекту поставки GARDENA акумуляторного тримеру арт. 9827-55 акумуляторна батарея не входить.

Перед першим використанням акумуляторна батарея повинна бути повністю заряджена.

Літєво-іонну акумуляторну батарею можна заряджати при будь-якому ступені зарядки, а процес зарядки може бути перерваний у будь-який час, не пошкоджуючи акумуляторну батарею (відсутній ефект пам'яті).

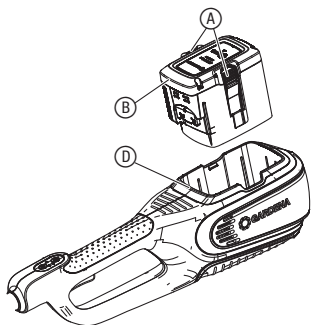

1. Натисніть на обидва фіксатори (A) і витягніть акумуляторну батарею (B) із зажима акумуляторної батареї (D).
2. Підключіть мережевий кабель (M) до зарядного пристрою (C).
3. Підключіть мережевий кабель (M) до розетки на 230 В.
4. Підключіть зарядний кабель акумулятора (E) до акумулятора (B).

Якщо контрольна лампа зарядки (Lc) на зарядному пристрої блимає раз в секунду зеленим кольором, акумуляторна батарея заряджається.

Якщо контрольна лампа зарядки (Lc) на зарядному пристрої горить зеленим кольором постійно, акумуляторна батарея повністю заряджена

(тривалість зарядки, див. в розділі 7. ТЕХНІЧНІ ДАНІ).

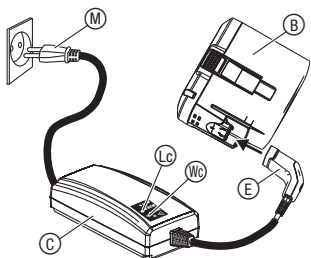

5. В процесі зарядки перевіряйте через рівномірні проміжки часу ступінь зарядки.
6. Коли акумуляторна батарея (B) повністю заряджена, від'єднайте акумуляторну батарею (B) від зарядного пристрою (C).
7. Витягніть зарядний пристрій (C) з розетки.

Індикатор зарядки акумулятора:

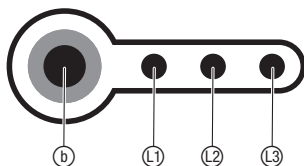

Індикатор зарядки акумулятора в процесі зарядки:

зарядженість на 100 %	(L1), (L2) і (L3) світяться
зарядженість на 66 – 99 %	(L1) і (L2) світяться, (L3) блимає
зарядженість на 33 – 65 %	(L1) світиться, (L2) блимає
зарядженість на 0 – 32 %	(L1) блимає

Індикатор зарядки акумулятора в процесі зарядки:

→ Натисніть кнопку (b) на акумуляторній батареї.

зарядженість на 66 – 99 %	(L1), (L2) і (L3) світяться
зарядженість на 33 – 65 %	(L1) і (L2) світяться
зарядженість на 10 – 32 %	(L1) світиться
зарядженість на 0 – 10 %	(L1) блимає

Панель керування:

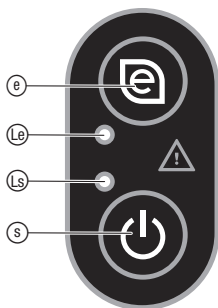

Кнопка Вкл./Викл:

→ Натисніть на панелі керування кнопку Вкл./Викл (s).

Якщо тример ввімкнений, то світлодіодний індикатор ввімкнення (Ls) світитиметься.

Тример буде вимкнений автоматично через 1 хвилину.

Кнопка Есо:

→ Натисніть на панелі керування кнопку Есо (e).

Якщо активований **Есо-режим**, світлодіодний індикатор (Le) світитиметься.

Есо-режим знижує кількість обертів мотору, щоб досягти максимального часу роботи акумуляторної батареї.

Робоче положення:

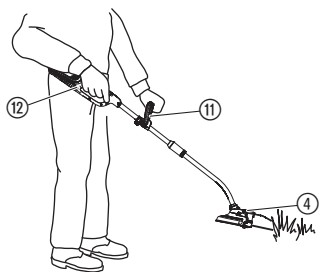

→ Тримайте виріб за додаткову ручку (11) і основну рукоятку (12) таким чином, щоб головка тримера (4) була злегка нахилена вперед.

Уникайте контакту корду із твердими предметами (кам'яна стіна, камені, забори і т.д.), щоб запобігти зношуванню й обриву корду.

Запуск тримера:

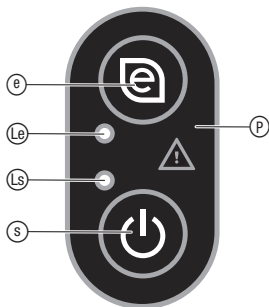
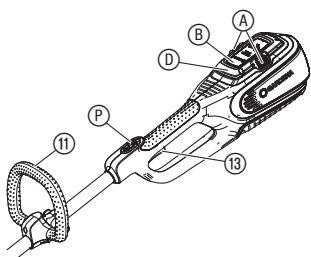

НЕБЕЗПЕЧНО! Небезпека отримання травми!

Існує загроза отримання травми, якщо тример не зупиниться після того, як був відпущений пусковий важіль.

→ Не обходьте захисні пристосування або вимикач. Наприклад, не закріплюйте пусковий важіль за ручку.

Запустити:

1. Вставте акумуляторну батарею (B) в зажим акумуляторної батареї (D), поки вона не клацне, ставши на місце.
2. Натискайте кнопку Вкл./Відкл (S) на панелі керування (P), аж доки світлодіодний індикатор ввімкнення (Ls) не засвітиться зеленим.
3. Тримайте додаткову ручку (11) однією рукою.
4. Тримайте другою рукою за основну рукоятку (12) і потягніть за пусковий важіль (13).
Тример запуститься.

Зупинити:

1. Відпустіть стартовий важіль (13).
Тример зупиниться.
2. Натискайте кнопку Вкл./Викл (S) на панелі керування (P), аж доки світлодіодний індикатор ввімкнення (Ls) не згасне.
3. Натисніть на обидва фіксатори (A) і витягніть акумуляторну батарею (B) із зажима акумуляторної батареї (D).

Регулювання положення додаткової ручки:

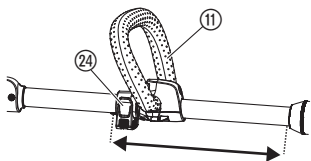

Положення додаткової ручки може бути відрегульоване відповідно до вашого зросту.

1. Відкрийте затискний важіль (24).
2. Перетягніть додаткову ручку (11) в необхідне положення.
3. Закрийте затискний важіль (24).

Регулювання обмежувача для захисту рослин:

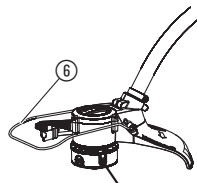
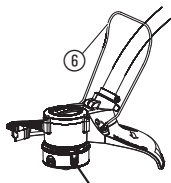

Положення збереження

Робоче положення

→ Поверніть обмежувач для захисту рослин ⑥ на 90° в потрібне положення, поки він не зафіксується.

Подовження ріжучого корду (крокова автоматика):

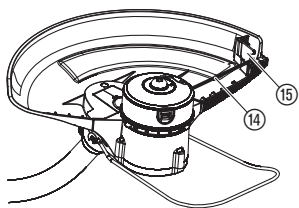
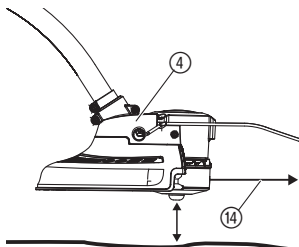

Крокова автоматика включається при працюючому моторі.

Тільки при максимальній довжині ріжучого корду досягається чиста стрижка газону. При першому використанні може знадобитися декілька разів подовжити ріжучий корд.

1. Запустіть виріб.

2. Утримуйте головку тримера ④ паралельно до землі й коротко торкніться до твердої основи (уникайте тривалого безперервного натискання).

Ріжучий корд ①④ автоматично подовжується з чутним спрацюванням перемикача й досягає потрібної довжини завдяки обмежувачу корду ①⑤. Якщо необхідно, то торкніться багато раз підряд.

4. ДОГЛЯД



НЕБЕЗПЕЧНО! Небезпека отримання травми!

Небезпека отримання порізу при випадковому запуску тримера.

→ Зачекайте, доки ріжучий корд зупиниться та витягніть акумуляторну батарею перш ніж проводити технічне обслуговування тримера.

Чищення тримера:



НЕБЕЗПЕЧНО! Небезпека отримання травми!

Загроза отримання травми і ризик пошкодження тримеру.

→ Не очищайте тример водою або під струменем води (особливо під високим тиском).

→ Не очищуйте хімікатами, включаючи бензин, або розчинниками. Деякі з них можуть пошкодити важливі пластикові деталі.

Вентиляційні отвори мають бути завжди чистими.

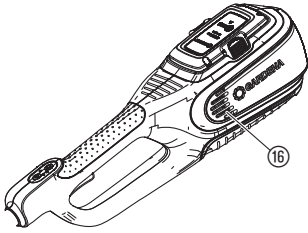

1. Очистіть вентиляційні отвори (16) м'якою щіткою (не використовуйте викрутку).
2. Після кожного використання очищайте всі рухомі частини. Видаліть особливо залишки трави й бруду з захисного кожуха (3).

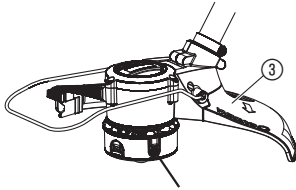

Чистка акумулятора і зарядного пристрою акумулятора:

Перед тим як підключити зарядний пристрій акумулятора, переконайтеся, що поверхня і контакти акумулятора та його зарядного пристрою чисті і сухі.

Не використовуйте проточну воду.

→ Очистіть контакти і пластикові частини за допомогою м'якої, сухої тканини.

Заміна котушки з кордом:



НЕБЕЗПЕЧНО! Небезпека отримання травми!

Загроза одержання травми через металеві ріжучі елементи.

- Не використовуйте ріжучі елементи, запасні частини чи комплектуючі, які не дозволені фірмою GARDENA.
- Використовуйте тільки оригінальні GARDENA котушки з кордом.

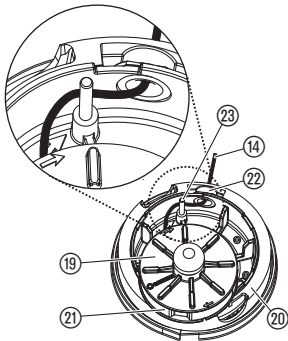
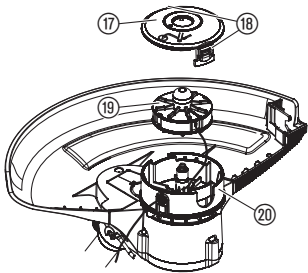

Змінні котушки з кордом можна придбати в дилера GARDENA або безпосередньо у сервісному центрі GARDENA.

Для арт. 9827 PowerCut Li 40/30:

GARDENA котушка з кордом для тримера арт. № 5307

1. Натисніть одночасно на обидва фіксатори (18) кришки котушки (17) і зніміть її.
2. Витягніть котушку з кордом (19).
3. Видаліть усе можливе забруднення з тримача котушки (20).
4. Витягніть близько 15 см ріжучого корду (14) з нової котушки (19) з проушини пластмасового кільця (21).
5. Виведіть ріжучий корд (14) через металеву втулку (22).
6. Заведіть ріжучий корд (14) за напрямний штифт (23).
7. Покладіть котушку з кордом (19) у тримач котушки (20).
8. Встановіть кришку котушки (17) на тримач котушки (20) так, щоб обидва фіксатори (18) чутно зафіксувалися.
Переконайтеся, що ріжучий корд не затиснувся.

Якщо кришку котушки (17) не вдається надіти, то потрібно покрутити котушку з кордом (19) з одного боку в інший, поки котушка з кордом (19) повністю не знаходиться в приймальному пристрої котушки (20).

5. ЗБЕРІГАННЯ

Виведення з експлуатації:

Виріб повинен зберігатися в недоступному для дітей місці.

1. Витягніть акумуляторну батарею.
2. Зарядіть акумуляторну батарею.
3. Очистіть тример, акумуляторну батарею і зарядний пристрій акумулятора (див. розділ 4. ДОГЛЯД).
4. Зберігайте тример, акумуляторну батарею і зарядний пристрій акумуляторної батареї в сухому, закритому і захищеному від морозу місці.

Утилізація:

(відповідно до RL2012/19/EC)



Виріб не можна утилізувати зі звичайними побутовими відходами. Він повинен бути утилізований відповідно до місцевих діючих стандартів з охорони навколишнього середовища.

ВАЖЛИВО!

Утилізуйте виріб у місцевому спеціалізованому збірному пункті з утилізації.

Утилізація акумулятора:



Li-ion

GARDENA акумуляторна батарея містить літій-іонні акумуляторні елементи, які після закінчення терміну їх служби не можна утилізувати як звичайне побутове сміття.

ВАЖЛИВО!

Утилізуйте акумуляторні батареї у місцевому спеціалізованому збірному пункті з утилізації.

1. Повністю розрядіть літій-іонні акумуляторні елементи (зверніться до сервісного центру GARDENA).
2. Захистіть контакти літій-іонних акумуляторних елементів від короткого замикання.
3. Утилізуйте літій-іонні акумуляторні елементи належним чином.

6. УСУНЕННЯ НЕСПРАВНОСТЕЙ



НЕБЕЗПЕЧНО! Небезпека отримання травми!

Небезпека отримання порізу при випадковому запуску тримера.

→ Зачекайте, доки ріжучий корд зупиниться та витягніть акумуляторну батарею перш ніж усувати неполадки тримеру.

Проблема

Тример не запускається

Можлива причина

Акумуляторна батарея не повністю вставлена в тримач акумуляторної батареї.



Усунення

→ Повністю вставте акумуляторну батарею в тримач акумуляторної батареї, щоб вона клацнула, ставши на місце.

Світлодіодний індикатор включення вимкнений.

→ Натисніть кнопку Вкл./Викл.

Проблема	Можлива причина	Усунення
Триммер не ріже траву	Ріжучий корд зношений або занадто короткий.	→ Подовжіть ріжучий корд (див. 3. ОПЕРУВАННЯ "Подовження ріжучого корду (TIP-автоматика)").
	Ріжучий корд закінчився.	→ Замініть катушки з кордом (див. 4. ДОГЛЯД "Заміна катушки з кордом").
	Ріжучий корд затягнувся в катушку або приварився.	→ Витягніть ріжучий корд із катушки (див. вище).
Триммер не зупиняється	Заїдає пусковий важіль.	→ Витягніть акумуляторну батарею і звільніть пусковий важіль.
Ріжучий корд не подовжується або швидко закінчується	Корд став занадто сухим або ламким (наприклад, зберігання взимку).	→ Покладіть катушку з кордом прибл. на 10 годин у воду.
	Частий контакт ріжучого корду з твердими предметами.	→ Уникайте контакту ріжучого корду з твердими предметами.
На панелі керування блимає світлодіодний індикатор помилки 	Надмірний струм, мотор заблоковано.	→ Витягніть акумуляторну батарею та видаліть те, що заважає.
	Перегрів.	→ Дайте виробу охолонути.
	Пусковий важіль має бути натиснутим, коли натискають на кнопку Вкл./Відкл.	→ Відпустіть пусковий важіль. Натисніть кнопку Вкл./Відкл (світлодіодний індикатор помилки згасне). Натисніть знову кнопку Вкл./Відкл (світлодіодний індикатор ввімкнення засвітиться).
Світлодіодний індикатор помилки  на акумуляторній батареї блимає	Низька напруга.	→ Зарядіть акумуляторну батарею.
	Температура акумуляторної батареї поза допустимим діапазоном.	→ Використовуйте акумуляторну батарею тільки за температури навколишнього середовища між -10 °C та 40 °C.
Світлодіодний індикатор помилки  на акумуляторній батареї світиться	Помилка/несправність акумуляторної батареї.	→ Зверніться до сервісного центру GARDENA.
Контрольна лампа зарядки  на зарядному пристрої не світиться	Неправильно підключені зарядний пристрій або зарядний кабель.	→ Правильно підключіть зарядний пристрій і зарядний кабель.
		

Проблема	Можлива причина	Усунення
Контрольна лампа зарядки на зарядному пристрої швидко блимає (4 рази на секунду) 	Температура акумуляторної батареї поза допустимим діапазоном.	→ Використовуйте акумуляторну батарею тільки за температури навколишнього середовища між $-10\text{ }^{\circ}\text{C}$ та $40\text{ }^{\circ}\text{C}$.
На зарядному пристрої блимає світлодіодний індикатор помилки 	Помилка акумуляторної батареї.	→ Витягніть акумуляторну батарею та перевірте, чи ви користуєтеся оригінальною GARDENA акумуляторною батареєю.
На зарядному пристрої світиться світлодіодний індикатор помилки 	Температура в зарядному пристрої зависока.	→ Зверніться до сервісного центру GARDENA.



ВКАЗІВКА: в разі інших несправностей зверніться, будь ласка, в сервісний центр GARDENA. Ремонтні роботи повинні виконуватися тільки сервісними центрами GARDENA, а також спеціалізованими фірмами, що сертифіковані компанією GARDENA.

7. ТЕХНІЧНІ ДАНІ

Акумуляторний-тример	Одиниця вимірювання	Значення (Арт. 9827)
Діаметр ріжучого корду	мм	1,6
Ширина стрижки	см	30
Число обертів катушки (Звичайний/Есо)	об./хв.	8500 / 7500
Запас ріжучого корду	м	6
Подовження корду		крокова автоматика
Вага (без акумулятора)	кг	3,2
Рівень звукового тиску $L_{pA}^{1)}$ Можлива похибка k_{pA}	дБ (А)	83 3
Рівень звукової потужності $L_{WA}^{2)}$: вимірний / гарантований Можлива похибка k_{WA}	дБ (А)	93 / 94 1
Рівень вібрації рук $a_{vhw}^{1)}$ Можлива похибка k_a	м/с ²	< 2,5 1,5

Метод вимірювань згідно з: ¹⁾ EN 50636-2-91 ²⁾ RL 2000/14/EC



ВКАЗІВКА: вказане емісійне значення вібрації було виміряно відповідно до стандартного методу випробувань і може бути використано при порівнянні електроінструментів один з одним. Це значення може бути також використано для попередньої оцінки цього впливу. Емісійне значення вібрації може варіюватися під час дійсного використання електроінструменту.

Система акумуляторної батареї/ smart акумуляторна батарея BLi-40	Одиниця вимірювання	Значення (Арт. 9842/19090)	Значення (Арт. 9843/19091)
Макс. напруга акумуляторної батареї	В (змін. струм)	40 (макс. початкова напруга без навантаження акумуляторної батареї складає 40 В, номінальна напруга складає 36 В)	40 (макс. початкова напруга без навантаження акумуляторної батареї складає 40 В, номінальна напруга складає 36 В)
Потужність акумуляторної батареї	А/год	2,6	4,2
Тривалість заряджання акумуляторної батареї 80 % / 100 % (приблизно)	хв.	65 / 90	105 / 140

Зарядний пристрій акумулятора QC40	Одиниця вимірювання	Значення (Арт. 9845)
Сітьова напруга	В (змін. струм)	230
Частота мережі	Гц	50
Номінальна потужність	Вт	100
Напруга на виході	В (пост.струм)	42
Макс. струм на виході	А	1,8

8. КОМПЛЕКТУЮЧІ

GARDENA змінна акумуляторна батарея BLi-40/100; BLi-40/160	Акумуляторна батарея для додаткового часу роботи або для заміни.	Арт. 9842/9843
GARDENA smart акумуляторна батарея BLi-40/100; BLi-40/160	smart акумуляторна батарея для smart системи.	Арт. 19090/19091
GARDENA Зарядний пристрій акумулятора QC40	Для зарядки GARDENA акумуляторів BLi-40.	Арт. 9845
GARDENA котушка для тримера	Для заміни використаної котушки з кордом.	Арт. 5307

9. СЕРВІС/ГАРАНТІЯ

Сервіс:

Для зв'язку дивіться, будь ласка, адресу на звороті.

Гарантія:

У випадку виконання гарантійних вимог із вас не стягуватиметься плата за надані послуги.

GARDENA Manufacturing GmbH надає на цей виріб дворічну гарантію (від дати придбання). Ця гарантія поширюється на всі суттєві дефекти виробу, які можна обґрунтовано вважати браком матеріалів або виробничим браком. Ця гарантія передбачає безкоштовну заміну несправного виробу на справний, або ж ремонт несправного виробу, надісланого нам користувачем. Ми зберігаємо за собою право вибору одного з цих варіантів. Ця послуга надається за таких умов:

- Виріб використовувався за призначенням і згідно з рекомендаціями, наведеними в інструкціях із експлуатації.

- Ані покупець, ані третя сторона не намагалися відремонтувати виріб.

Гарантія виробника не впливає на право на гарантії від дилера/продавця.

За виникнення проблем із цим виробом слід звернутися до сервісного відділу нашої компанії або надіслати несправний виріб разом із коротким описом проблеми до GARDENA Manufacturing GmbH, сплативши всі кошти за пересилання та дотримуючись усіх належних вимог щодо відправлення та пакування. Гарантійна вимога має супроводжуватися копією документа, що підтверджує факт придбання виробу.

Швидкозношувані деталі:

Гарантія не розповсюджується на катушку з кордом і кришку катушки, які є швидкозношуваними деталями.

DE Produkthaftung

Wir weisen ausdrücklich darauf hin, dass wir in Übereinstimmung mit dem Produkthaftungsgesetz nicht für Schäden haften, die durch unsere Produkte entstehen, wenn diese unsachgemäß und nicht durch einen von uns autorisierten Servicepartner repariert wurden oder wenn keine Original GARDENA Teile oder von uns zugelassene Teile verwendet wurden.

EN Product liability

In accordance with the German Product Liability Act, we hereby expressly declare that we accept no liability for damage incurred from our products where said products have not been properly repaired by a GARDENA-approved service partner or where original GARDENA parts or parts authorised by GARDENA were not used.

FR Responsabilité

Conformément à la loi relative à la responsabilité du fait des produits défectueux, nous déclarons expressément par la présente que nous déclinons toute responsabilité pour les dommages résultant de nos produits, si lesdits produits n'ont pas été correctement réparés par un partenaire d'entretien agréé GARDENA ou si des pièces d'origine GARDENA ou des pièces agréées GARDENA n'ont pas été utilisées.

NL Productaansprakelijkheid

Conform de Duitse wet inzake productaansprakelijkheid verklaren wij hierbij uitdrukkelijk dat wij geen aansprakelijkheid aanvaarden voor schade ontstaan uit onze producten waarbij deze producten niet zijn gerepareerd door een GARDENA-erkende servicepartner of waarbij geen originele GARDENA-onderdelen of onderdelen die door GARDENA zijn goedgekeurd zijn gebruikt.

SV Produkansvar

I enlighet med tyska produktansvarslagar förklarar vi härmed uttryckligen att vi inte åtar oss något ansvar för skador som orsakas av våra produkter där produkterna inte har genomgått korrekt reparation från en GARDENA-godkänd servicepartner eller där originaldelar från GARDENA eller delar godkända av GARDENA inte använts.

DA Produkansvar

I overensstemmelse med den tyske produktansvarslov erklærer vi hermed udtrykkeligt, at vi ikke påtager os noget ansvar for skader på vores produkter, hvis de pågældende produkter ikke er blevet repareret korrekt af en GARDENA-godkendt servicepartner, eller hvor der ikke er brugt originale GARDENA-reservedele eller godkendte reservedele fra GARDENA.

FI Tuotevastuu

Saksan tuotevastuulain mukaisesti emme ole vastuussa laitteiden vaurioista, jos korjauksia ei ole tehnyt GARDENAn hyväksymä huoltoliike tai jos niiden syyinä on muiden kuin alkuperäisten GARDENA-varaosien tai GARDENAn hyväksymien varaosien käyttö.

IT Responsabilità del prodotto

In conformità con la Legge tedesca sulla responsabilità del prodotto, con la presente dichiariamo espressamente che decliniamo qualsiasi responsabilità per danni causati dai nostri prodotti qualora non siano stati correttamente riparati presso un partner di assistenza approvato GARDENA o laddove non siano stati utilizzati ricambi originali o autorizzati GARDENA.

ES Responsabilidad sobre el producto

De acuerdo con la Ley de responsabilidad sobre productos alemana, por la presente declaramos expresamente que no aceptamos ningún tipo de responsabilidad por los daños ocasionados por nuestros productos si dichos productos no han sido reparados por un socio de mantenimiento aprobado por GARDENA o si no se han utilizado piezas originales GARDENA o piezas autorizadas por GARDENA.

PT Responsabilidade pelo produto

De acordo com a lei alemã de responsabilidade pelo produto, declaramos que não nos responsabilizamos por danos causados pelos nossos produtos, caso os tais produtos não tenham sido devidamente reparados por um parceiro de assistência GARDENA aprovado ou se não tiverem sido utilizadas peças GARDENA originais ou peças autorizadas pela GARDENA.

PL Odpowiedzialność za produkt

Zgodnie z niemiecką ustawą o odpowiedzialności za produkt, niniejszym wyraźnie oświadczamy, że nie ponosimy żadnej odpowiedzialności za szkody poniesione na skutek użytkowania naszych produktów, w przypadku gdy naprawa tych produktów nie była odpowiednio przeprowadzana przez zatwierdzonego przez firmę GARDENA partnera serwisowego lub nie stosowano oryginalnych części GARDENA albo części autoryzowanych przez tę firmę.

HU Termékszavatosság

A németországi termékszavatossági törvénnyel összhangban ezzel nyomatékosan kijelentjük, hogy nem vállalunk felelősséget a termékeinkben keletkezett olyan károkért, amelyek valamely GARDENA által jóváhagyott szervizpartner által nem megfelelően végzett javításból adódtak, vagy amely során nem eredeti GARDENA alkatrészeket vagy a GARDENA által jóváhagyott alkatrészeket használtak fel.

CS Odpovědnost za výrobek

V souladu s německým zákonem o odpovědnosti za výrobek tímto výslovně prohlašujeme, že nepřijímáme žádnou odpovědnost za poškození vzniklá na našich výrobcích, kdy zmíněné výrobky nebyly řádně opraveny schváleným servisním partnerem GARDENA nebo kdy nebyly použity originální náhradní díly GARDENA nebo náhradní díly autorizované společností GARDENA.

SK Zodpovednosť za produkt

V súlade s nemeckými právnymi predpismi upravujúcimi zodpovednosť za výrobok týmto výslovne prehlasujeme, že nenesieme žiadnu zodpovednosť za škody spôsobené našimi výrobkami, v prípade ktorých neboli náležité opravy vykonané servisným partnerom schváleným spoločnosťou GARDENA alebo neboli použité diely spoločnosti GARDENA alebo diely schválené spoločnosťou GARDENA.

EL Ευθύνη προϊόντος

Σύμφωνα με τον γερμανικό νόμο περί Ευθύνης για τα Προϊόντα, με το παρόν δηλώνουμε ρητώς ότι δεν αποδεχόμαστε καμία ευθύνη για τυχόν ζημιές που προκύπτουν από τα προϊόντα μας εάν αυτά δεν έχουν επισκευαστεί σωστά από κάποιον εγκεκριμένο συνεργάτη επισκευών της GARDENA ή εάν δεν έχουν χρησιμοποιηθεί αυθεντικά εξαρτήματα GARDENA ή εξαρτήματα εγκεκριμένα από την GARDENA.

SL Odgovornost proizvajalca

V skladu z nemškimi zakoni o odgovornosti za izdelke, izrecno izjavljajo, da ne sprejemamo nobene odgovornosti za škodo, ki jo povzročijo naši izdelki, če teh niso ustrezno popravili GARDENINI odobreni servisni partnerji ali pri tem niso bili uporabljeni originalni GARDENINI nadomestni deli ali GARDENINIMI homologiranimi nadomestnimi deli.

HR Pouzdanost proizvoda

Sukladno njemačkom zakonu o pouzdanosti proizvoda, ovime izričito izjavljujemo kako ne prihvaćamo nikakvu odgovornost za oštećenja na našim proizvodima nastala uslijed neispravnog popravka od strane servisnog partnera kojeg odobrava GARDENA ili uslijed nekorištenja originalnih GARDENA dijelova ili dijelova koje odobrava GARDENA.

RO Răspunderea pentru produs

În conformitate cu Legea germană privind răspunderea pentru produs, declarăm în mod expres prin prezentul document că nu acceptăm nicio răspundere pentru defecțiunile suferite de produsele noastre atunci când acestea nu au fost reparate în mod corect de un atelier de service partener, aprobat de GARDENA, sau când nu au fost utilizate piese GARDENA originale sau piese autorizate de GARDENA.

BG Отговорност за вреди, причинени от стоки

Съгласно германския Закон за отговорността за вреди, причинени от стоки, с настоящото изрично декларираме, че не носим отговорност за щети, причинени от нашите продукти, ако те не са били правилно ремонтирани от одобрен от GARDENA сервиз или ако не са използвани оригинални части на GARDENA или части, одобрени от GARDENA.

ET Tootevastutus

Vastavalt Saksamaa tootevastutusseadusele deklareerime kaesolevaga selgesõnaliselt, et me ei kannu mingisugust vastutust meie toodetest tingitud kahjude eest, kui need tooted ei ole korrektselt parandatud GARDENA heakskiidetud hoolduspartneri poolt või kui parandamisel ei ole kasutatud GARDENA originaalosi või GARDENA volitatud osi.

LT Gaminio patikimumas

Mes aiškiai pareiškiame, kad, atsižvelgiant į Vokietijos gaminių patikimumo įstatymą, nepriisiame atsakomybės dėl bet kokios žalos, patirtos dėl mūsų gaminių, jeigu jie buvo netinkamai taisomi arba jų dalys buvo pakeistos neoriginaliomis GARDENA dalimis ar nepatvirtintomis dalimis, arba jeigu remonto darbai buvo atliekami ne GARDENA techninės priežiūros centro specialistų.

LV Atbildība par produkcijas kvalitāti

Saskaņā ar Vācijas likumu par atbildību par produkcijas kvalitāti ar šo mēs paziņojam, ka neuzņemamies atbildību par bojājumiem, kas radušies, lietojot mūsu izstrādājumus, kuru remontu nav veicis uzņēmuma GARDENA apstiprināts apkopes partneris vai kuru remontam netika izmantotas oriģinālās GARDENA detaļas vai detaļas, kuru lietošanu apstiprinājis uzņēmums GARDENA.

<p>DE EU-Konformitätserklärung</p> <p>Der Unterzeichner, Husqvarna AB, 561 82 Huskvarna, Schweden, bescheinigt hiermit, dass die nachstehend aufgeführten Geräte bei Verlassen des Werks die harmonisierten EU-Leitlinien, EU-Normen für Sicherheit und besondere Normen erfüllen. Dieses Zertifikat verliert seine Gültigkeit, wenn die Geräte ohne unsere Genehmigung verändert werden.</p>	<p>HU EK megfeleléségi nyilatkozat</p> <p>Alulírott Husqvarna AB, 561 82 Huskvarna, Svédország ezzel tanúsítja, hogy az alábbiakban leírt egységek a gyár elhagyásakor megfeleltek a harmonizált uniós előírásoknak és biztonsági és termékspecifikus szabványoknak. Ez a tanúsítvány érvényes veszt, ha az egységeket jóváhagyásunk nélkül átalakítják.</p>
<p>EN EC Declaration of Conformity</p> <p>The undersigned, Husqvarna AB, 561 82 Huskvarna, Sweden, hereby certifies that, when leaving our factory, the units indicated below are in accordance with the harmonised EU guidelines, EU standards of safety and product specific standards. This certificate becomes void if the units are modified without our approval.</p>	<p>CS Prohlášení o shodě ES</p> <p>Niže uvedená společnost Husqvarna AB, 561 82 Huskvarna, Švédsko, tímto potvrzuje, že při opuštění naší továrny jsou jednotky uvedené níže v souladu s harmonizačními pokyny EU, standardy EU ohledně bezpečnosti a specifickými produktovými standardy. Tento certifikát pozbyvá platnosti, pokud dojde k úpravě jednotek bez našeho schválení.</p>
<p>FR Déclaration de conformité CE</p> <p>Le constructeur, soussigné : Husqvarna AB, 561 82 Huskvarna, Suède, déclare qu'à la sortie de ses usines le matériel neuf désigné ci-dessous était conforme aux prescriptions des directives européennes énoncées ciaprès et conforme aux règles de sécurité et autres règles qui lui sont applicables dans le cadre de l'Union européenne. Toute modification apportée à cet appareil sans notre accord annule la validité de ce certificat.</p>	<p>SK EÚ vyhlásenie o zhode</p> <p>Dolu podpísaná spoločnosť Husqvarna AB, 561 82 Huskvarna, Švédsko týmto osvedčuje, že nižšie uvedené jednotky boli v súlade s harmonizačnými usmerneniami EÚ, normami EÚ v oblasti bezpečnosti a špecifickými normami týkajúcimi sa produktu v čase opustenia výrobného závodu. Toto osvedčenie stráca platnosť, ak boli jednotky zmenené bez nášho súhlasu.</p>
<p>NL EG-conformiteitsverklaring</p> <p>De ondergetekende, Husqvarna AB, 561 82 Huskvarna, Zweden, verklaart hierbij dat de producten die hieronder staan vermeld, wanneer ze onze fabriek verlaten, in overeenstemming zijn met de geharmoniseerde Europese richtlijnen, EU-normen voor veiligheid en productspecifieke normen. Dit certificaat vervalt als de producten worden aangepast zonder onze toestemming.</p>	<p>EL Δήλωση Συμμόρφωσης EK</p> <p>Η υπογεγραμμένη εταιρεία, Husqvarna AB, 561 82 Huskvarna, Σουηδία, πιστοποιεί ότι, κατά την έξοδο από το εργοστάσιο, οι μονάδες που αναφέρονται κατωτέρω συμμορφώνονται με τις ευρωπαϊκές οδηγίες ΕΕ, τα πρότυπα ασφαλείας της ΕΕ και τα συγκεκριμένα πρότυπα προϊόντος. Αυτό το πιστοποιητικό καθίσταται άκυρο εάν οι μονάδες έχουν τροποποιηθεί χωρίς την έγκρισή μας.</p>
<p>SV EG-försäkran om överensstämmelse</p> <p>Undertecknad firma Husqvarna AB, 561 82 Huskvarna, Sverige, intygar härmed att nedan nämnda produkter, när de lämnar vår fabrik, överensstämmer med EU:s riktlinjer, EU:s säkerhetsstandarder och produktspecifika standarder. Detta intygg skall ogiltigförklaras om produkten ändras utan vårt godkännande.</p>	<p>SL Izjava ES o skladnosti</p> <p>Spodaj podpisana, Husqvarna AB, 561 82 Huskvarna, Švedska, s to izjavo potrjuje, da je bila spodaj navedena enota ob izhodu iz tovarne skladna z usklajalnimi smernicami EU, standardi EU za varnost in standardi, specifičnimi za izdelek. Izjava postane neveljavna v primeru neodobrene spremembe enote.</p>
<p>DA EU-overensstemmelseserklæring</p> <p>Undertegnede, Husqvarna AB, 561 82 Huskvarna, Sverige erklærer hermed, at nedenfor anførte enheder er i overensstemmelse med de harmoniserede EU-rettningsslinjer, EU-standarder for sikkerhed og produktspecifikke standarder, når de forlader fabrikken. Denne erklæring ugyldiggøres, hvis enhederne ændres uden vores godkendelse.</p>	<p>HR Izjava o uskladenosti EZ</p> <p>Niže potpisana Husqvarna AB, 561 82 Huskvarna, Švedska, ovime potvrđuje kako su u nastavku navedene jedinice prilikom napuštanja tvornice bile u skladu s uskladenim smjernicama EU, EU sigurnosnim standardima i standardima specifičnima za proizvod. Ova certifikacija poništava se ako se jedinice izmjenjuju bez odobrenja.</p>
<p>FI EY-vaatimustenmukaisuusvakuutus</p> <p>Husqvarna AB, 561 82 Huskvarna, Ruotsi, vakuuttaa täten, että alla mainitut laitteet ovat tehtaalta lähtiesään yhdenmukaiset EU-säännösten, EU:n turva-standardien ja tuotekohtaisten standardien mukaisia. Tämä vakuutus mitätöityy, jos laitteita muokataan ilman hyväksyntäämme.</p>	<p>RO Declarație de conformitate CE</p> <p>Subscrisa, Husqvarna AB, 561 82 Huskvarna, Suedia, certifică prin prezenta că, la momentul ieșirii din fabrica noastră, unitățile indicate mai jos sunt în conformitate cu directivele UE armonizate, cu standardele UE de siguranță și cu standardele specifice ale produsului. Prezentul certificat devine nul dacă unitățile sunt modificate fără aprobarea noastră.</p>
<p>IT Dichiarazione di conformità CE</p> <p>La sottoscritta Husqvarna AB, 561 82 Huskvarna, Svezia, certifica che il prodotto qui di seguito indicato, nei modelli da noi commercializzati, è conforme alle direttive armonizzate UE nonché agli standard di sicurezza UE e agli standard specifici di prodotto. Qualunque modifica apportata al prodotto senza nostra specifica autorizzazione invalida la presente dichiarazione.</p>	<p>BG Декларация за съответствие на ЕО</p> <p>С настоящото долуподписаната, Husqvarna AB, 561 82 Huskvarna, Швеция, удостоверява, че при напускане на фабриката модулите, посочени по-долу, са в съответствие с хармонизираните директиви на ЕС, стандартите на ЕС за безопасност и специфичните за продукта стандарти. Този сертификат става невалиден, ако модулите са променени без нашето одобрение.</p>
<p>ES Declaración de conformidad CE</p> <p>El abajo firmante, Husqvarna AB, 561 82 Huskvarna, Suecia, certifica por la presente que, cuando salen de la fábrica, las unidades indicadas a continuación cumplen las normas de armonización de la UE, las normas de la UE sobre seguridad y las normas específicas del producto. Este certificado quedará sin efecto si se modifican las unidades sin nuestra autorización.</p>	<p>ET EÜ vastusvõtteklaratsioon</p> <p>Allkirjutatu Husqvarna AB, 561 82 Huskvarna, Rootsi, kinnitab käesolevaga, et tehased väljulehit vastavad alpool nimetatud seadmed harmoneeritud EL-i suunistele, EL-i ohutusstandarditele ja tootele eriomastele standarditele. See vastusvõtteklaratsioon kaotab kehtivuse, kui seadet muudetakse ilma meie heakskiuduta.</p>
<p>PT Declaração de conformidade CE</p> <p>O abaixo assinado, Husqvarna AB, 561 82 Huskvarna, Suécia, certifica por este meio que, ao sair da nossa fábrica, as unidades indicadas acima estão em conformidade com as diretivas uniformizadas da UE, os padrões de segurança da UE e os padrões específicos do produto. Este certificado deixa de ser válido se as unidades forem modificadas sem a nossa aprovação.</p>	<p>LT EB atitikties deklaracija</p> <p>Husqvarna AB, 561 82 Huskvarna, Sweden, garantuoja, kad iš gamyklos siunčiami toliau nurodyti įrenginiai atitinka suderintus EB reikalavimus, EB saugos ir konkretaus gaminio standartus. Pakeičius gaminį be mūsų patvirtinimo, nutraukiamas šio sertifikato galiojimas.</p>
<p>PL Deklaracja zgodności WE</p> <p>Niżej podpisany przedstawiciel firmy Husqvarna AB, 561 82 Huskvarna, Szwecja, niniejszym oświadcza, że podane poniżej wyroby opuszczonej fabrykę są zgodne ze zharmonizowanymi normami UE oraz z obowiązującymi w UE przepisami bezpieczeństwa i normami dotyczącymi danego produktu. Modyfikacja wyrobów bez naszej zgody powoduje unieważnienie niniejszego certyfikatu.</p>	<p>LV EK atbilstības deklarācija</p> <p>Uzņēmums Husqvarna AB, 561 82 Huskvarna, Zviedrija, ir parakstu apliecinā, ka tālāk minētās vienības, pametot rūpniecību, atbilst saskaņotajām ES vadlīnijām, ES drošības standartiem un izstrādājuma specifiskajiem standartiem. Šis sertifikāts tiek anulēts, ja šīs vienības tiek modificētas bez mūsu apstiprinājuma.</p>

