

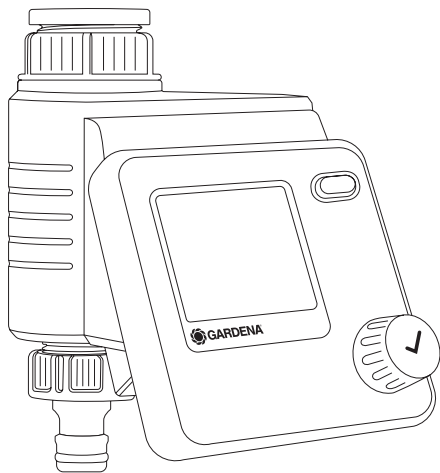

## Select

Art. 1891



### EN Operator's manual

Water Control

### SV Bruksanvisning

Bevattningsautomatik

### DA Brugsvejledning

Vandingskontrol

### FI Käyttöohje

Kastelunohjaus

### NO Bruksanvisning

Vanningsstyring

### ET Kasutusjuhend

Kastmissüsteemi juhtseade

### LT Eksploatavimo instrukcija

Laistymo valdiklis

### LV Lietošanas instrukcija

Laistīšanas kontrolierīce

EN

SV

DA

FI

NO

ET

LT

LV

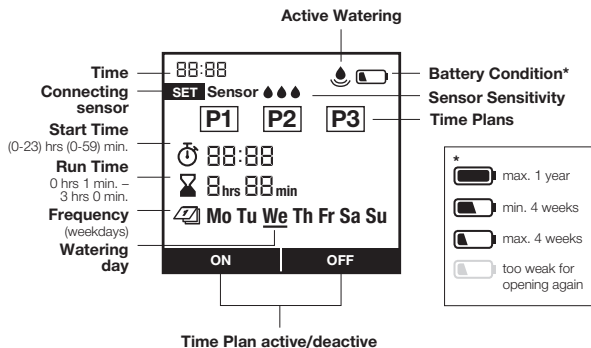
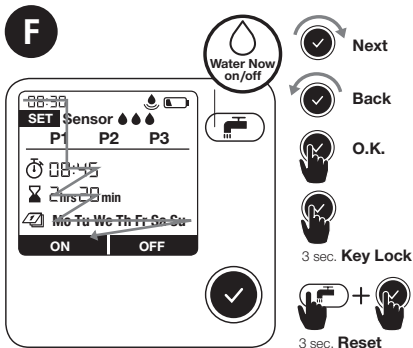
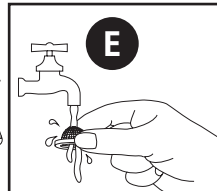
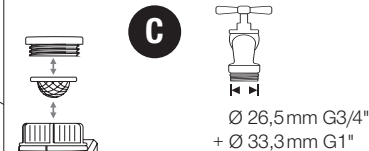
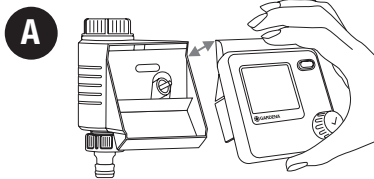

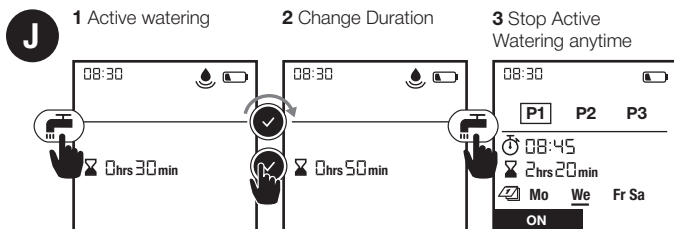
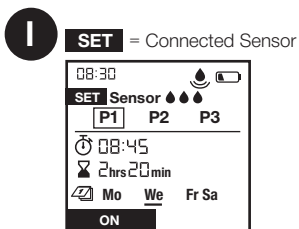
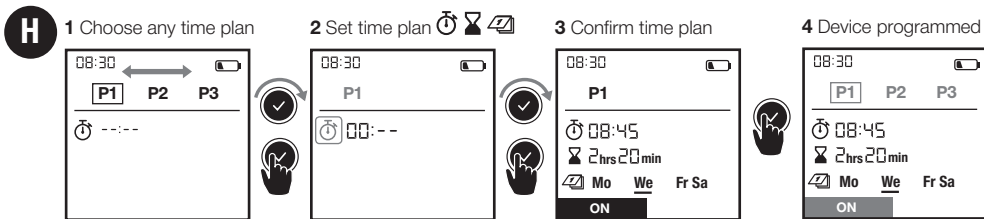
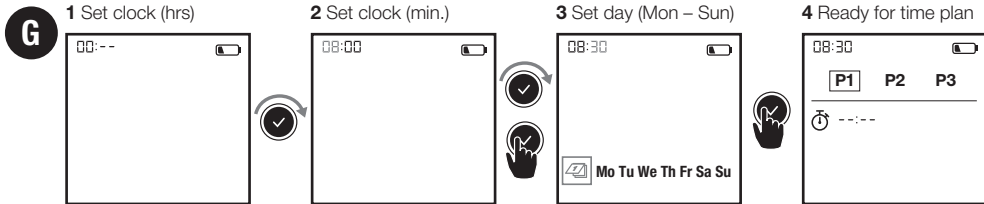

# GARDENA Bevattningsautomatik Select

## Översättning av originalanvisningarna.



Av säkerhetsskäl får inte barn och ungdomar under 16 år, samt personer som inte är förtrodda med den här bruksanvisningen använda den här produkten. Personer med fysisk och psykisk funktionsnedsättning får endast använda produkten om de hålls under uppsikt eller instrueras av en ansvarig person. Barn bör hållas under uppsikt för att säkerställa att de inte leker med produkten. Använd aldrig produkten när du är trött, sjuk eller påverkad av alkohol, droger eller medicin.

## Avsedd användning:

GARDENA Bevattningsautomatik är avsedd för privat utomhusbruk i trädgårdar och köksträdgårdar för styrning av spridar- och bevattningssystem. Bevattningsautomatiken kan användas för automatisk bevattning under semestern.

**FARA! GARDENA Bevattningsautomatik får inte användas för industriella ändamål eller kombineras med kemikalier, livsmedel, brandfarliga och explosiva ämnen.**

## 1. SÄKERHET

### Viktigt!

Läs noggrant bruksanvisningen och spara den för senare bruk.

### Batteri:

**För funktionssäkerhetens skull får endast ett 9 V alkalibatteri (alkaline) typ IEC 6LR61 användas!**

För att förhindra att bevattningsautomatiken slutar fungera genom ett svagt batteri om man är borta en längre tid, ska batteriet bytas ut när batterisymbolen blinkar.

### **Idrifttagning:**

Bevattningsautomatiken får endast monteras lodrätt med överfallsmuttern uppåt för att förhindra att vatten tränger in i batterifacket. Den minsta avtappningsmängden vatten för att bevattningsautomatiken garanterat ska kunna koppla om är 20 – 30 l/h. För att styra ett Micro-Drip-System behövs t. ex. minst 10 stycken 2 liters dropp-spridare.

Vid höga temperaturer (över 70 °C på displayen) kan det hända att LCD-displayen slocknar; detta påverkar inte alls programkörningen. Angivelsen visas igen på LCD-displayen när den har svalnat.

Temperaturen i vattenflödet får högst vara 40 °C.

Undvik dragbelastning.

→ Dra inte i den anslutna slangen.



**FARA!** Om styrenheten dras bort när ventilen är öppen, förblir ventilen öppen tills man sätter på styrenheten igen.



### **FARA! Hjärtstillestånd!**

Den här produkten skapar ett elektromagnetiskt fält under driften. Det här fältet kan under vissa omständigheter påverka funktionssättet för aktiva eller passiva medicinska implantat. För att utesluta faran från situationer som kan leda till allvarliga eller dödliga skador, bör personer med ett medicinskt implantat konsultera läkare och tillverkaren av implantatet innan den här produkten används.



### **FARA! Kvävningsskada!**

Mindre delar kan lätt sväljas. Plastpåsar innebär kvävningsskada för små barn. Håll små barn borta under monteringen.

Här finns en video om idrifttagning och inställning:



## 2. IDRIFTTAGNING → (bild A–D)

## 3. FUNKTION → (bild F)

Genom att vrida på ratten går det ändra inställningarna eller gå till nästa inställning. Genom att trycka på vridknappen bekräftar du respektive inmatning. Hålls knappen intryckt minst 3 sek. låser eller låser man upp displayen.

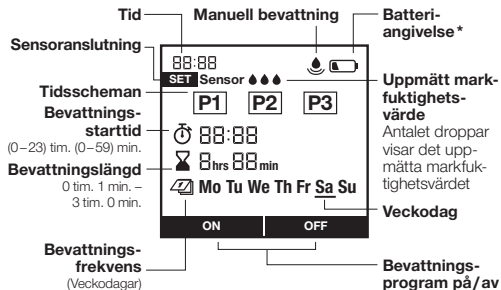

- \* max. 1 år
- max. 4 veckor
- min. 4 veckor
- för svag för ny öppning

## 4. INSTÄLLNING → (bild G–J)

**Bild G:** 1 Ställ in klocka (tim.) | 2 Ställ in klocka (min.) |

3 Ställ in dag (må. – sö.) | 4 Redo för tidsschema

**Bild H:** 1 Välj tidsschema | 2 Ställa in tidsschema |

3 Bekräfta tidsschema | 4 Apparat programmerad

**Bild I:** Set=Ansluten sensor

**Bild J:** 1 Aktiv bevattning | 2 Ändra bevattningslängd |

3 Stoppa aktiv bevattning när som helst

P1, P2, P3 betecknar tidsscheman för bevattning.

Det går att spara upp till 3 oberoende tidsscheman.

Med On/Off går det att aktivera eller avaktivera tidsscheman (se bild H). Valda bevattningsdagar visas som understrukna veckodagar när man väljer. Som standardangivelse visas senare endast de valda dagarna, den aktuella veckodagen är markerat med ett understreck. Genom att trycka på -knappen går det att starta eller stoppa en manuell bevattning på en önskad tid (se bild J).

Ansluta fuktighetssensor (tillval) **bild D:** När en sensor har anslutits visas angivelsen "Set Sensor" – detta kan ta upp till 1 min.

Genom att välja de 3 dropparna/0 droppar görs en aktivering/avaktivering av sensorreaktionen.

När aktiveringen har gjorts slocknar angivelsen "Set" (se bild I). Är markfuktigheten tillräcklig stoppas eller förhindras en bevattnings direkt.

## 5. UNDERHÅLL → (bild E)

---

## 6. LAGRING

---



### Urdrifftagning:

- Produkten måste förvaras utom räckhåll för barn.
- För att skona batteriet, är det bättre att ta ut det (bild B).
- Förvara styrenheten och ventilenheten på ett torrt, stängt och frostsäkert ställe.



### Avfallshantering: (enligt direktiv 2012/19/EU)

Produkten får inte kastas som vanligt hushållsavfall. Den måste avfallshandteras enligt de gällande lokala miljöföreskrifterna.

---

**VIKTIGT! Avfallshandtera din produkt hos kommunens återvinningscentral. Avfallshandtering av batteriet:** Lämna tillbaka det uttjänta batteriet till ett försäljningsställe eller avfallshandtera det via den kommunala avfallsstationen. Batteriet får endast avfallshandteras när det är urladdat.

---

## 7. ÅTGÄRDA FEL

---

Problem	Möjlig orsak	Åtgärd
Ingen displayangivelse	Batteriet är fel isatt.	→ Tänk på polernas placering (+/-).
	Batteriet är helt tomt.	→ Sätt in ett nytt (alkaline)-batteri.

---

<b>Problem</b>	<b>Möjlig orsak</b>	<b>Åtgärd</b>
<b>Ingen displayangivelse</b>	Temperaturen på displayen är högre än 70 °C	→ Angivelsen visas efter temperatursänkning.
<b>Manuell bevattning med -funktionen är inte möjligt</b>	Tomt batteri visas konstant.	→ Sätt in ett nytt (alkaline)-batteri.
	Vattenkranen är stängd.	→ Öppna vattenkranen.
	Styrenheten är inte isatt.	→ Sätt på styrenheten på höljet.
	Minimitryck på 0,5 bar saknas.	→ Säkerställ minst 0,5 bar.
<b>Bevattningsprogrammet körs inte (ingen bevattning)</b>	Programinmatning/-ändring under eller strax innan startimpulsen.	→ Gör programinmatningen-/ändringen utanför de programmerade starttiderna.
	Ventilen har tidigare öppnats manuellt.	→ Undvik att programmen eventuellt överlappar varandra.
	Vattenkranen är stängd.	→ Öppna vattenkranen.
	Fuktighetssensorn signalerar fuktigt.	→ Kontrollera inställningen/placeringen för fuktighetssensorn när det är torrt.
	Styrenheten är inte isatt.	→ Sätt på styrenheten på höljet.
	Tomt batteri visas konstant.	→ Sätt in ett nytt (alkaline)-batteri.
	Minimitryck på 0,5 bar saknas.	→ Säkerställ minst 0,5 bar.
	<b>Bevattningsautomatiken stängs inte</b>	Minimiavtappningsmängd är under 20 l/h.
Ventil smutsig.		→ Spola igenom i motsatt riktning till det normala flödet.





**OBSERVERA:** Kontakta ditt GARDENA servicecenter vid andra störningar. Reparationer får endast utföras av GARDENA servicecentren och av fackhandel som är auktoriserad av GARDENA.

## 8. TEKNISKA DATA

Bevattningsautomatik	Värde /Enhet
Min./max. drifttryck	0,5 bar/12 bar
Intervall driftstemperatur	5 °C till 50 °C
Flödesmedium	Klart sötvatten
Max. medietemperatur	40 °C
Antal programstyrda bevattningsprocedurer per dag	3

Bevattningsautomatik	Värde /Enhet
Antal programstyrda bevattningsprocedurer per vecka	21
Bevattningslängd	3 x 1 min. – 3 tim.
Batteri som ska användas	1 x 9 V Alkaliskt (alkaline) typ IEC 6LR61
Batteriets livslängd	ca. 1 år

## 9. TILLBEHÖR

GARDENA Fuktighetssensor

art. 1188

GARDENA Stöldskydd

art. 1815-00.791.00 via GARDENA Service

## 10. SERVICE/GARANTI

---

### **Service:**

Vänligen kontakta adressen på baksidan.

### **Garanti:**

I händelse av garantianspråk tas ingen avgift ut för de tjänster som tillhandahålls.

GARDENA Manufacturing GmbH ger 2 års garanti för den här produkten (fr.o.m. inköpsdatum), om produkten uteslutande har använts privat. Den här tillverkargarantin gäller inte för en begagnad produkt som har köpts på andrahandsmarknaden. Denna garanti gäller alla väsentliga brister på produkten, vilka bevisligen beror på material- eller tillverkningsfel. Garantin inkluderar leverans av en funktionell utbytesprodukt eller reparation av den felaktiga produkten som skickats till oss utan kostnad. Vi förbehåller oss rätten att välja mellan de här alternativen. Följande bestämmelser reglerar tjänsten:

- Produkten användes för avsett ändamål enligt anvisningarna i bruksanvisningen.
- Varken köparen eller tredje part har försökt att reparera produkten.
- För driften har endast Original GARDENA reserv- och slitdelar använts.

Garantin gäller inte för normalt slitage av delar och komponenter, optiska förändringar, samt slit- och förbrukningsdelar.

Den här tillverkargarantin påverkar inte garantier mot försäljaren/återförsäljaren.

Om du har problem med den här produkten, vänligen kontakta vår service. Vid skadefall, vänligen skicka den defekta produkten tillsammans med en kopia av inköpskvittot och en felbeskrivning med tillräckligt porto till serviceadressen för GARDENA på baksidan.

### **Slitdelar:**

Defekter på bevakningsautomatiken som beror på felmonterade eller urladdade batterier omfattas inte av garantin.

Skador genom frost omfattas inte av garantin.

**EN Product liability**

In accordance with the German Product Liability Act, we hereby expressly declare that we accept no liability for damage incurred from our products where said products have not been properly repaired by a GARDENA-approved service partner or where original GARDENA parts or parts authorised by GARDENA were not used.

**SV Produktansvar**

I enlighet med tyska produktansvarslagar förklarar vi härmed uttryckligen att vi inte åtar oss något ansvar för skador som orsakas av våra produkter där produkterna inte har genomgått korrekt reparation från en GARDENA-godkänd servicepartner eller där originaldelar från GARDENA eller delar godkända av GARDENA inte använts.

**DA Produktansvar**

I overensstemmelse med den tyske produktansvarslov erklærer vi hermed udtrykkeligt, at vi ikke påtager os noget ansvar for skader på vores produkter, hvis de pågældende produkter ikke er blevet repareret korrekt af en GARDENA-godkendt servicepartner, eller hvor der ikke er brugt originale GARDENA-reservedele eller godkendte reservedele fra GARDENA.

**FI Tuotevastuu**

Saksan tuotevastuulain mukaisesti emme ole vastuussa laitteiden vaurioista, jos korjauksia ei ole tehnyt GARDENAn hyväksymä huoltoliike tai jos niiden syynä on muiden kuin alkuperäisten GARDENA-varaosien tai GARDENAn hyväksymien varaosien käyttö.

**ET Tootevastutus**

Vastavalt Saksamaa tootevastutusseadusele deklareerime käesolevaga selgesõnaliselt, et me ei kannu mingisugust vastutust meie toodetest tingitud kahjude eest, kui need tooted ei ole korrektselt parandatud GARDENA heakskiidetud hoolduspartneri poolt või kui parandamisel ei ole kasutatud GARDENA originaalosi või GARDENA volitatud osi.

**LT Gaminio patikimumas**

Mes aiškiai pareiškiame, kad, atsižvelgiant į Vokietijos gaminių patikimumo įstatymą, neprisiimame atsakomybės dėl bet kokios žalos, patirtos dėl mūsų gaminių, jeigu jie buvo netinkamai taisomi arba jų dalys buvo pakeistos neoriginaliomis GARDENA dalimis ar nepatvirtintomis dalimis, arba jeigu remonto darbai buvo atliekami ne GARDENA techninės priežiūros centro specialistų.

**LV Atbildība par produkcijas kvalitāti**

Saskaņā ar Vācijas likumu par atbildību par produkcijas kvalitāti ar šo mēs paziņojam, ka neuzņemamies atbildību par bojājumiem, kas radušies, lietojot mūsu izstrādājumus, kuru remontu nav veicis uzņēmuma GARDENA apstiprināts apkopes partneris vai kuru remontam netika izmantotas oriģinālās GARDENA detaļas vai detaļas, kuru lietošanu apstiprinājis uzņēmums GARDENA.

**EN EC Declaration of Conformity**

The undersigned, GARDENA Germany AB, PO Box 7454, S-103 92 Stockholm, Sweden, hereby certifies that, when leaving our factory, the units indicated below are in accordance with the harmonised EU guidelines, EU standards of safety and product specific standards. This certificate becomes void if the units are modified without our approval.

**ET EÜ vastavusdeklaratsioon**

Allakirjutanu GARDENA Germany AB, PO Box 7454, S-103 92 Stockholm, Rootsi, kinnitab käesolevaga, et tehases väljumisel vastavad allpool nimetatud seadmed harmoneeritud EL-i suunistele, EL-i ohutusstandarditele ja tootele eriomastele standarditele. See vastavuskinnitus kaotab kehtivuse, kui seadet muudetakse ilma meie heakskiiduta.

**SV EG-försäkran om överensstämmelse**

Undertecknad firma GARDENA Germany AB, PO Box 7454, S-103 92 Stockholm, Sverige, intyggar härmed att nedan nämnda produkter, när de lämnar vår fabrik, överensstämmer med EU:s riktlinjer, EU:s säkerhetsstandarder och produktspecifika standarder. Detta intyg skall ogiltigförklaras om produkten ändras utan vårt godkännande.

**LT EB atitikties deklaracija**

GARDENA Germany AB, PO Box 7454, S-103 92 Stockholm, Sweden, garantuoja, kad iš gamyklos siunčiami toliau nurodyti įrenginiai atitinka suderintus EB reikalavimus, EB saugos ir konkrečius gaminių standartus. Pakeitus gaminį be mūsų patvirtinimo, nutraukiamas šio sertifikato galiojimas.

**DA EU-overensstemmelseserklæring**

Undertegnede, GARDENA Germany AB, PO Box 7454, S-103 92 Stockholm, Sverige erklærer hermed, at nedenfor anførte enheder er i overensstemmelse med de harmoniserede EU retningslinjer, EU-standarder for sikkerhed og produktspecifikke standarder, når de forlader fabrikken. Denne erklæring ugyldiggøres, hvis enhederne ændres uden vores godkendelse.

**LV EK atbilstības deklarācija**

Uzņēmums GARDENA Germany AB, PO Box 7454, S-103 92 Stockholm, Zviedrija, ar parakstu apliecina, ka tālāk minētās vienības, pamatot rūpniec, atbilst saskaņotajām ES vadlinijām, ES drošības standartiem un izstrādājuma specifiskajiem standartiem. Šis sertifikāts tiek anulēts, ja šīs vienības tiek modificētas bez mūsu apstiprinājuma.

**FI EY-vaatimustenmukaisuusvakuutus**

GARDENA Germany AB, PO Box 7454, S-103 92 Stockholm, Ruotsi, vakuuttaa täten, että alla mainitut laitteet ovat tehtaalta lähtiessään yhdenmukaistettujen EU-säännösten, EU:n turvastandardien ja tuotekohtaisten standardien mukaisia. Tämä vakuutus mitätöityy, jos laitteita muokataan ilman hyväksyntäämme.

<p>Description of the product:          Beskrivning av produkten:          Beskrivelse af produktet:          Tuotteen kuvaus:          Toote kirjeldus:          Gaminio aprašas:          Izstrādājuma apraksts:</p>	<p><b>Water Control</b>  <b>Bevatningsautomatik</b>  <b>Vandingskontrol</b>  <b>Kastelunohjaus</b>  <b>Kastmissüsteemi juhtseade</b>  <b>Laistymo valdiklis</b>  <b>Laistīšanas kontrolierīce</b></p>	<p>Year of CE marking:          Märkningsår:          CE-Mærkningsår:          CE-merkin kiinnitysvuosi:          CE-märgistuse paigaldamise aasta:          Metai, kada pažymėta CE-ženklui:          CE-marķējuma uzlikšanas gads:</p> <p style="text-align: right;"><b>2018</b></p>
<p>Product type:          Produkttyp:          Produkttype:          Tuotetyyppi:          Tootetüüp:          Gaminio tipas:          Produkta veids:</p> <p><b>Select</b></p>	<p>Article number:          Artikelnummer:          Artikelnummer:          Tuotenumero:          Artiklinumber:          Dalies numeris:          Artikula numurs:</p> <p><b>1891</b></p>	
<p>EC-Directives:          EU-direktiv:          EF-direktiver:          EY-direktiivit:          EÜ direktiivid:          EB direktyvos:          EK direktīvas:</p> <p style="text-align: right;"><b>2014/30/EC</b>  <b>2011/65/EC</b></p>	<p>Hinterlegte Dokumentation:          GARDENA Technische Dokumentation,          M. Kugler, 89079 Ulm</p> <p>Deposited Documentation:          GARDENA Technical Documentation,          M. Kugler, 89079 Ulm</p> <p>Documentation déposée:          Documentation technique GARDENA,          M. Kugler, 89079 Ulm</p>	<p style="text-align: right;"><i>Reinhard Pompe</i></p> <p style="text-align: right;"><b>Reinhard Pompe</b>          Vice President</p>

**Deutschland / Germany**

GARDENA Manufacturing GmbH  
Central Service  
Hans-Lorenser-Straße 40  
D-89079 Ulm  
Produktfragen:  
(+49) 731 490-123  
Reparaturen:  
(+49) 731 490-290  
service@gardena.com

**Albania**

COBALT Sh.p.k.  
Rr. Siri Kodra  
1000 Tirana

**Argentina**

Husqvarna Argentina S.A.  
Av.del Libertador 5954 –  
Piso 11 – Torre B  
(C1428ARP) Buenos Aires  
Phone: (+54) 11 5194 5000  
info.gardena@ar.husqvarna.com

**Armenia**

Garden Land Ltd.  
61 Tigran Mets  
0005 Yerevan

**Australia**

Husqvarna Australia Pty. Ltd.  
Locked Bag 5  
Central Coast BC  
NSW 2252  
Phone: (+ 61) (0) 2 4352 7400  
customer.service@  
husqvarna.com.au

**Austria / Österreich**

Husqvarna Austria GmbH  
Industriezeile 36  
4010 Linz  
Tel. : (+43) 732 77 01 01-485  
service.gardena@  
husqvarnagroup.com

**Azerbaijan**

Firm Progress  
a. Aliyev Str. 26A  
1052 Baku

**Belgium**

Husqvarna België nv/sa  
Gardena Division  
Rue Eglise Van Opheim 111  
1180 Uccle / Ukkel  
Tel.: (+32) 2 720 92 12  
Mail: info@gardena.be

**Bosnia / Herzegovina**

SILK TRADE d.o.o.  
Industrijska zona Bukva bb  
74260 Tešanj

**Brazil**

Husqvarna do Brasil Ltda  
Av. Francisco Matarazzo,  
1400 – 19ª andar  
São Paulo – SP  
CEP: 05001-903  
Tel: 0800-112252  
marketing.br.husqvarna@  
husqvarna.com.br

**Bulgaria**

AGROLAND България АД  
бул. 8 Декември, № 13  
Офис 5  
1700 Студентски град  
София  
Tel.: (+359) 24666910  
info@agroland.eu

**Canada / USA**

GARDENA Canada Ltd.  
100 Summerlea Road  
Brampton, Ontario L6T 4X3  
Phone: (+1) 905 792 93 30  
info@gardenacanada.com

**Chile**

Maquinarias Agroforestales  
Ltda. (Maga Ltda.)  
Santiago, Chile  
Avda. Chesterton  
# 8355 comuna Las Condes  
Phone: (+56) 2 202 4417  
Dalton@maga.cl  
Zipcode: 7560330

**China**

Husqvarna (Shanghai)  
Management Co., Ltd.  
富世华 (上海) 管理有限公司  
3F, Beng Square B,  
No207, Song Hong Rd.,  
Chang Ning District,  
Shanghai, PRC. 200335  
上海市长宁区淞虹路207号明  
基广场B座3楼, 邮编: 200335

**Colombia**

Husqvarna Colombia S.A.  
Calle 18 No. 68 D-31, zona  
Industrial de Montevideo  
Bogotá, Cundinamarca  
Tel. 571 2922700 ext. 105  
jairo.salazar@husqvarna.com.co

**Costa Rica**

Compania Exim  
Euroberoamericana S.A.  
Los Colegios, Moravia,  
200 metros al Sur del Colegio  
Saint Francis – San José  
Phone: (+506) 297 68 83  
exim\_euro@racsa.co.cr

**Croatia**

Husqvarna Austria GmbH  
Industriezeile 36  
4010 Linz  
Tel. : (+43) 732 77 01 01-485  
service.gardena@  
husqvarnagroup.com

**Cyprus**

Med Marketing  
17 Digeni Akritia Ave  
P.O. Box 27017  
1641 Nicosia

**Czech Republic**

Husqvarna Česko s.r.o.  
Türkova 2319/5b  
149 00 Praha 4 – Chodov  
Bezplatná infolinka :  
800 100 425  
servis@cz.husqvarna.com

**Denmark**

GARDENA DANMARK  
Lejrvæj 19, st.  
3500 Værløse  
Tlf.: (+45) 70 26 47 70  
husqvarna@husqvarna.dk  
www.gardena.com / dk

**Dominican Republic**

BOSQUESA, S.R.L  
Carretera Santiago Licey  
Km. 5 ½  
Esquina Copal II.  
Santiago  
Dominican Republic  
Phone: (+809) 736-0333  
joserbosquesa@claro.net.do

**Ecuador**

Husqvarna Ecuador S.A.  
Arupos E1-181 y 10 de  
Agosto Quito, Pichincha  
Tel. (+593) 22800739  
francisco.jacome@  
husqvarna.com.ec

**Estonia**

Husqvarna Eesti OÜ  
Valdeku 132  
EE-11216 Tallinn  
info@gardena.ee

**Finland**

Oy Husqvarna Ab  
Gardena Division  
Lautatarhankatu 8 B / PL 3  
00581 HELSINKI  
www.gardena.fi

**France**

Husqvarna France  
9/11 Allée des pierres mayettes  
92635 Gennevilliers Cedex  
France  
http : //www.gardena.com/ fr  
N° AZUR: 0 810 00 78 23  
(Prix d'un appel local)

**Georgia**

Transporter LLC  
8/57 Belashvili street  
0159 Tbilisi, Georgia  
Phone: (+995) 322 14 71 71

**Great Britain**

Husqvarna UK Ltd  
Preston Road  
Aycliffe Industrial Park  
Newton Aycliffe  
County Durham  
DL5 6UP  
info.gardena@husqvarna.co.uk

**Greece**

Π.ΠΑΠΑΔΟΠΟΥΛΟΣ ΑΕΒΕ  
Λεωφ. Αθηνών 92  
Αθήνα  
Τ.Κ.104 42  
Ελλάδα  
Τηλ. (+30) 210 5193 100  
info@papadopoulos.com.gr

**Hungary**

Husqvarna Magyarország Kft.  
Ezred u. 1-3  
1044 Budapest  
Telefon: (+36) 1 251-4161  
vevoszolgalat.husqvarna@  
husqvarna.hu

**Iceland**

Ó. Johnson & Kaaber  
Tunguhalsi 1  
110 Reykjavik  
oo@ojk.is

**Ireland**

Husqvarna UK Ltd  
Preston Road  
Aycliffe Industrial Park  
Newton Aycliffe  
County Durham  
DL5 6UP  
info.gardena@husqvarna.co.uk

**Italy**

Husqvarna Italia S.p.A.  
Via Santa Vecchia 15  
23868 VALMADRERA (LC)  
Phone: (+39) 0341.203.111  
assistenza.italia@it.husqvarna.com

**Japan**  
KAKUICHI Co. Ltd.  
Sumitomo Realty &  
Development Kojimachi  
BLDG., 8F  
5 -1 Nibanncyo  
Chiyoda-ku  
Tokyo 102-0084  
Phone: (+81) 33 264 4721  
m\_ishihara@kaku-ichi.co.jp

**Kazakhstan**  
LAMED Ltd.  
155/1, Tazhibayevoy Str.  
050060 Almaty  
IP Schmidt  
Abayavenue 3B  
110 005 Kostanay

**Korea**  
Kyung Jin Trading CO.,LTD.  
107-4, SunDuk Bld.,  
YangJae-dong,  
Seocho-gu,  
Seoul, (zipcode: 137-891)  
Phone: (+82) (0)2 574-6300

**Kyrgyzstan**  
Alye Maki  
av. Moladaya Guardir J 3  
720014  
Bishkek

**Latvia**  
Husqvarna Latvija SIA  
Ulbrokas 19A  
LV-1021 Riga  
info@gardena.lv

**Lithuania**  
UAB Husqvarna Lietuva  
Ateities pl. 77C  
LT-52104 Kaunas  
info@gardena.lt

**Luxembourg**  
Magasins Jules Neuberger  
39, rue Jacques Stas  
Luxembourg-Gasperich 2549  
Case Postale No. 12  
Luxembourg 2010  
Phone: (+352) 40 14 01  
api@neuberger.lu

**Mexico**  
AFOSA  
Av. Lopez Mateos Sur # 5019  
Col. La Calma 45070  
Zapopan, Jalisco, Mexico  
Phone: (+52) 33 3818-3434  
icornejo@afosa.com.mx

**Moldova**  
Convel S.R.L.  
290A Muncesti Str.  
2002 Chisinau

**Netherlands**  
Husqvarna Nederland B.V.  
GARDENA Division  
Postbus 50131  
1305 AC ALMERE  
Phone: (+31) 36 521 00 10  
info@gardena.nl

**Neth. Antilles**  
Jonka Enterprises N.V.  
Sta. Rosa Weg 196  
P.O. Box 8200  
Curaçao  
Phone: (+599) 9 767 66 55  
pgm@jonka.com

**New Zealand**  
Husqvarna New Zealand Ltd.  
PO Box 76-437  
Manukau City 2241  
Phone: (+64) (0) 9 9202410  
support.nz@husqvarna.co.nz

**Norway**  
Husqvarna Norge AS  
Gardena Division  
Trøskenveien 36  
1708 Sarpsborg  
info@gardena.no

**Peru**  
Husqvarna Perú S.A.  
Jr. Ramón Cárcamo 710  
Lima 1  
Tel: (+51) 1 3320400 ext. 416  
juan.remuzgo@husqvarna.com

**Poland**  
Husqvarna  
Poland Spółka z o.o.  
ul. Wysockiego 15 b  
03-371 Warszawa  
Phone: (+48) 22 330 96 00  
gardena@husqvarna.com.pl

**Portugal**  
Husqvarna Portugal, SA  
Lagoa - Albarraque  
2635 - 595 Rio de Mouro  
Tel.: (+351) 21 922 85 30  
Fax : (+351) 21 922 85 36  
info@gardena.pt

**Romania**  
Madex International Srl  
Soseaua Odaii 117 - 123,  
RO 013603 București, S1  
Phone: (+40) 21 352.76.03  
madex@ines.ro

**Russia / Россия**  
ООО „Хускварна“  
141400, Московская обл.,  
г. Химки,  
улица Ленинградская,  
владение 39, стр.6  
Бизнес Центр  
„Химки Бизнес Парк“,  
помещение 0B02\_04  
http://www.gardena.ru

**Serbia**  
Domel d.o.o.  
Autoput za Novi Sad bb  
11273 Belgrade  
Phone: (+381) 1 18 48 88 12  
miroslav.jejina@domel.rs

**Singapore**  
Hy-Ray PRIVATE LIMITED  
40 Jalan Pemimpin  
#02-08 Tat Ann Building  
Singapore 577185  
Phone: (+65) 6253 2277  
shiyang@hyray.com.sg

**Slovak Republic**  
Husqvarna Česko s.r.o.  
Türkova 2319/5b  
149 00 Praha 4 – Chodov  
Bezplatná infolinie:  
800 154 044  
servis@sk.husqvarna.com

**Slovenia**  
Husqvarna Austria GmbH  
Industriezeile 36  
4010 Linz  
Tel. : (+43) 732 77 01 01-485  
service.gardena@  
husqvarnagroup.com

**South Africa**  
Husqvarna  
South Africa (Pty) Ltd  
Postnet Suite 250  
Private Bag X6,  
Cascades, 3202  
South Africa  
Phone: (+27) 33 846 9700  
info@gardena.co.za

**Spain**  
Husqvarna España S.A.  
Calle de Rivas nº 10  
28052 Madrid  
Phone: (+34) 91 708 05 00  
atencioncliente@gardena.es

**Suriname**  
Agrofix n.v.  
Verlengde Hogestraat #22  
Phone: (+597) 472426  
agrofix@sr.net  
Pobox : 2006  
Paramaribo  
Suriname – South America

**Sweden**  
Husqvarna AB  
Gardena Division  
S-561 82 Huskvarna  
gardenaorder@husqvarna.se

**Switzerland / Schweiz**  
Husqvarna Schweiz AG  
Consumer Products  
Industriestrasse 10  
5506 Mägenwil  
Phone: (+41) (0) 62 887 37 90  
info@gardena.ch

**Turkey**  
Dost Bahçe Diş Ticaret  
Müessesilik A.Ş  
Yunus Mah. Adil Sok. No: 3  
İç Kapi No: 1 Kartal  
34873 İstanbul  
Phone: (+90) 216 38 93 939  
info@dostbahce.com.tr

**Ukraine / Україна**  
ТОВ «Хускварна Україна»  
вул. Васильківська, 34,  
офіс 204-г  
03022, м. Київ  
Tel. (+38) 044 498 39 02  
info@gardena.ua

**Uruguay**  
FELI SA  
Entre Rios 1083 CP 11800  
Montevideo – Uruguay  
Tel : (+598) 22 03 18 44  
info@felisa.com.uy

**Venezuela**  
Corporación Casa y Jardín C.A.  
Av. Caroní, Edif. Trezmen, PB.  
Colinas de Bello Monte.  
1050 Caracas.  
Tlf : (+58) 212 992 33 22  
info@casayjardin.net.ve

1891-28.960.01/1218  
© GARDENA Manufacturing GmbH  
D-89070 Ulm  
http://www.gardena.com