

EasyCut Li

Art. 9836

DE	Betriebsanleitung Akku-Heckenschere	SK	Návod na obsluhu Akumulátorové nožnice na živý plot
EN	Operator's manual Battery Hedge Trimmer	EL	Οδηγίες χρήσης Μπορντούροφάλιδο μπαταρίας
FR	Mode d'emploi Taille-haies à batterie	RU	Инструкция по эксплуатации Аккумуляторный кусторез
NL	Gebruiksaanwijzing Accu-heggenschaar	SL	Navodilo za uporabo Akumulatorske škarje za živo mejo
SV	Bruksanvisning Accu-häcksax	HR	Upute za uporabu Baterijske škare za živicu
DA	Brugsanvisning Hækkeklipper med accu	SR/BS	Uputstvo za rad Baterijske makaze za živicu
FI	Käyttöohje Akkukäyttöinen pensasleikkuri	UK	Інструкція з експлуатації Акумуляторний садовий секатор
NO	Bruksanvisning Accu hekksaks	RO	Instrucțiuni de utilizare Trimmer de gard viu cu baterie
IT	Istruzioni per l'uso Tagliasiepi a batteria	TR	Kullanma Kılavuzu Akülü çit budayıcı
ES	Instrucciones de empleo Recortasetos con Accu	BG	Инструкция за експлоатация Аккумуляторна ножица за жив плет
PT	Manual de instruções Corta sebes a bateria	SQ	Manual përdorimi Prerëse ligustrash me bateri
PL	Instrukcja obsługi Akumulatorowe nożyce do żywopłotu	ET	Kasutusjuhend Akuga hekilõikur
HU	Használati utasítás Akumulátoros sövénynyíró	LT	Ekspluatavimo instrukcija Akumuliatorinės gyvatvorių žirklys
CS	Návod k obsluze Akumulátorové nůžky na živý plot	LV	Lietošanas instrukcija Ar akumulatoru darbināmas dzīvžoga šķēres

<p>DE Produkthaftung Wir weisen ausdrücklich darauf hin, dass wir in Übereinstimmung mit dem Produkthaftungsgesetz nicht für Schäden haften, die durch unsere Produkte entstehen, wenn diese unsachgemäß und nicht durch einen von uns autorisierten Servicepartner repariert wurden oder wenn keine Original GARDENA Teile oder von uns zugelassene Teile verwendet wurden.</p>
<p>EN Product liability In accordance with the German Product Liability Act, we hereby expressly declare that we accept no liability for damage incurred from our products where said products have not been properly repaired by a GARDENA-approved service partner or where original GARDENA parts or parts authorised by GARDENA were not used.</p>
<p>FR Responsabilité Conformément à la loi relative à la responsabilité du fait des produits défectueux, nous déclarons expressément par la présente que nous déclinons toute responsabilité pour les dommages résultant de nos produits, si lesdits produits n'ont pas été correctement réparés par un partenaire d'entretien agréé GARDENA ou si des pièces d'origine GARDENA ou des pièces agréées GARDENA n'ont pas été utilisées.</p>
<p>NL Productaansprakelijkheid Conform de Duitse wet inzake productaansprakelijkheid verklaren wij hierbij uitdrukkelijk dat wij geen aansprakelijkheid aanvaarden voor schade ontstaan uit onze producten waarbij deze producten niet zijn gerepareerd door een GARDENA-erkende servicepartner of waarbij geen originele GARDENA-onderdelen of onderdelen die door GARDENA zijn goedgekeurd zijn gebruikt.</p>
<p>SV Produktansvar I enlighet med tyska produktansvarslagar förklarar vi härmed uttryckligen att vi inte åtar oss något ansvar för skador som orsakas av våra produkter där produkterna inte har genomgått korrekt reparation från en GARDENA-godkänd servicepartner eller där originaldelar från GARDENA eller delar godkända av GARDENA inte använts.</p>
<p>DA Produktansvar I overensstemmelse med den tyske produktansvarslov erklærer vi hermed udtrykkeligt, at vi ikke påtager os noget ansvar for skader på vores produkter, hvis de pågældende produkter ikke er blevet repareret korrekt af en GARDENA-godkendt servicepartner, eller hvor der ikke er brugt originale GARDENA-reservedele eller godkendte reservedele fra GARDENA.</p>
<p>FI Tuotevastuu Saksan tuotevastuulain mukaisesti emme ole vastuussa laitteiden vaurioista, jos korjauksia ei ole tehnyt GARDENA:n hyväksymä huoltoliike tai jos niiden syynä on muiden kuin alkuperäisten GARDENA-varaosien tai GARDENA:n hyväksymien varaosien käyttö.</p>
<p>IT Responsabilità del prodotto In conformità con la Legge tedesca sulla responsabilità del prodotto, con la presente dichiariamo espressamente che decliniamo qualsiasi responsabilità per danni causati dai nostri prodotti qualora non siano stati correttamente riparati presso un partner di assistenza approvato GARDENA o laddove non siano stati utilizzati ricambi originali o autorizzati GARDENA.</p>
<p>ES Responsabilidad sobre el producto De acuerdo con la Ley de responsabilidad sobre productos alemana, por la presente declaramos expresamente que no aceptamos ningún tipo de responsabilidad por los daños ocasionados por nuestros productos si dichos productos no han sido reparados por un socio de mantenimiento aprobado por GARDENA o si no se han utilizado piezas originales GARDENA o piezas autorizadas por GARDENA.</p>
<p>PT Responsabilidade pelo produto De acordo com a lei alemã de responsabilidade pelo produto, declaramos que não nos responsabilizamos por danos causados pelos nossos produtos, caso os tais produtos não tenham sido devidamente reparados por um parceiro de assistência GARDENA aprovado ou se não tiverem sido utilizadas peças GARDENA originais ou peças autorizadas pela GARDENA.</p>
<p>PL Odpowiedzialność za produkt Zgodnie z niemiecką ustawą o odpowiedzialności za produkt, niniejszym wyraźnie oświadczamy, że nie ponosimy żadnej odpowiedzialności za szkody poniesione na skutek użytkowania naszych produktów, w przypadku gdy naprawa tych produktów nie była odpowiednio przeprowadzana przez zatwierdzonego przez firmę GARDENA partnera serwisowego lub nie stosowano oryginalnych części GARDENA albo części autoryzowanych przez tę firmę.</p>
<p>HU Termékszavatosság A németországi termékszavatossági törvénnyel összhangban ezennel nyomatékosan kijelentjük, hogy nem vállalunk felelősséget a termékeinkben keletkezett olyan károkért, amelyek valamely GARDENA által jóváhagyott szervizpartner által nem megfelelően végzett javításból adódtak, vagy amely során nem eredeti GARDENA alkatrészeket vagy a GARDENA által jóváhagyott alkatrészeket használtak fel.</p>
<p>CS Odpovědnost za výrobek V souladu s německým zákonem o odpovědnosti za výrobek tímto výslovně prohlašujeme, že nepřijímáme žádnou odpovědnost za poškození vzniklá na našich výrobcích, kdy zmíněné výrobky nebyly řádně opraveny schváleným servisním partnerem GARDENA nebo kdy nebyly použity originální náhradní díly GARDENA nebo náhradní díly autorizované společností GARDENA.</p>
<p>SK Zodpovednosť za produkt V súlade s nemeckými právnymi predpismi upravujúcimi zodpovednosť za výrobok týmto výslovné prehlasujeme, že nenesieme žiadnu zodpovednosť za škody spôsobené našimi výrobkami, v prípade ktorých neboli náležité opravy vykonané servisným partnerom schváleným spoločnosťou GARDENA alebo neboli použité diely spoločnosti GARDENA alebo diely schválené spoločnosťou GARDENA.</p>
<p>EL Ευθύνη προϊόντος Σύμφωνα με τον γερμανικό νόμο περί Ευθύνης για τα Προϊόντα, με το παρόν δηλώνουμε ρητώς ότι δεν αποδεχόμαστε καμία ευθύνη για τυχόν ζημιές που προκύπτουν από τα προϊόντα μας εάν αυτά δεν έχουν επισκευαστεί σωστά από κάποιον συγκεκριμένο συνεργάτη επισκευών της GARDENA ή εάν δεν έχουν χρησιμοποιηθεί αυθεντικά εξαρτήματα GARDENA ή εξαρτήματα συγκεκριμένα από την GARDENA.</p>
<p>SL Odgovornost proizvajalca V skladu z nemškimi zakoni o odgovornosti za izdelke, izrecno izjavljajo, da ne sprejemamo nobene odgovornosti za škodo, ki jo povzročijo naši izdelki, če teh niso ustrezno popravili GARDENINI odobreni servisni partnerji ali pri tem niso bili uporabljeni originalni GARDENINI nadomestni deli ali GARDENINIMI homologiranimi nadomestnimi deli.</p>
<p>HR Pouzdanost proizvoda Sukladno njemačkom zakonu o pouzdanosti proizvoda, ovime izričito izjavljujemo kako ne prihvaćamo nikakvu odgovornost za oštećenja na našim proizvodima nastala uslijed neispravnog popravka od strane servisnog partnera kojeg odobrava GARDENA ili uslijed nekorištenja originalnih GARDENA dijelova ili dijelova koje odobrava GARDENA.</p>
<p>RO Răspunderea pentru produs În conformitate cu Legea germană privind răspunderea pentru produs, declarăm în mod expres prin prezentul document că nu acceptăm nicio răspundere pentru defecțiunile suferite de produsele noastre atunci când acestea nu au fost reparate în mod corect de un atelier de service partener, aprobat de GARDENA, sau când nu au fost utilizate piese GARDENA originale sau piese autorizate de GARDENA.</p>
<p>BG Отговорност за вреди, причинени от стоки Съгласно германския Закон за отговорността за вреди, причинени от стоки, с настоящото изрично декларираме, че не носим отговорност за щети, причинени от нашите продукти, ако те не са били правилно ремонтирани от одобрен от GARDENA сервиз или ако не са използвани оригинални части на GARDENA или части, одобрени от GARDENA.</p>
<p>ET Tootevastutus Vastavalt Saksamaa tootevastutusseadusele deklareerime käesolevaga selgesõnaliselt, et me ei kanna mingisugust vastutust meie toodetest tingitud kahjude eest, kui need tooted ei ole korrektselt parandatud GARDENA heakskiidetud hoolduspartneri poolt või kui parandamisel ei ole kasutatud GARDENA originaalosi või GARDENA volitatud osi.</p>
<p>LT Gaminio patikimumas Mes aiškiai pareiškiame, kad, atsižvelgiant į Vokietijos gaminių patikimumo įstatymą, nepriisiame atsakomybės dėl bet kokios žalos, patirtos dėl mūsų gaminių, jeigu jie buvo netinkamai taisomi arba jų dalys buvo pakeistos neoriginaliomis GARDENA dalimis ar nepatvirtintomis dalimis, arba jeigu remonto darbai buvo atliekami ne GARDENA techninės priežiūros centro specialistų.</p>
<p>LV Atbildība par produkcijas kvalitāti Saskaņā ar Vācijas likumu par atbildību par produkcijas kvalitāti ar šo mēs paziņojam, ka neuzņemamies atbildību par bojājumiem, kas radušies, lietojot mūsu izstrādājumus, kuru remontu nav veicis uzņēmuma GARDENA apstiprināts apkopes partneris vai kuru remontam netika izmantotas oriģinālās GARDENA detaļas vai detaļas, kuru lietošanu apstiprinājis uzņēmums GARDENA.</p>

01

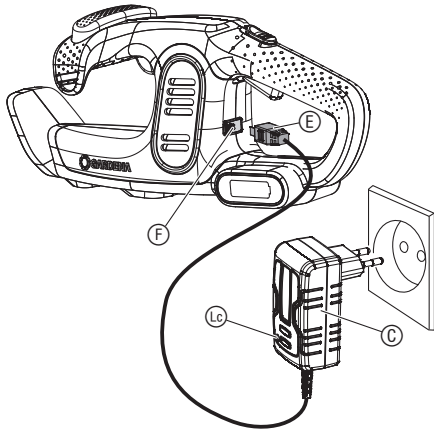

02

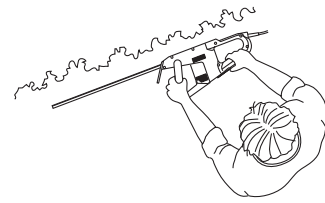

03

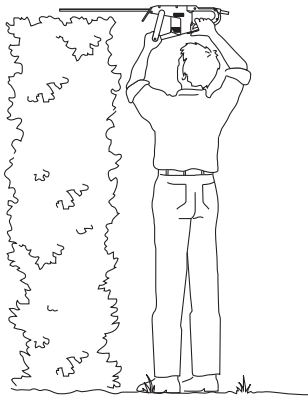

04

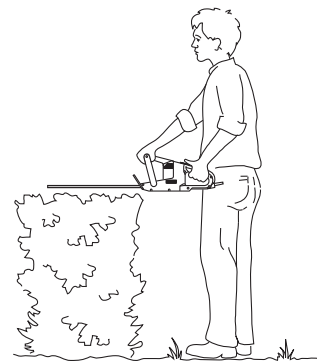

05

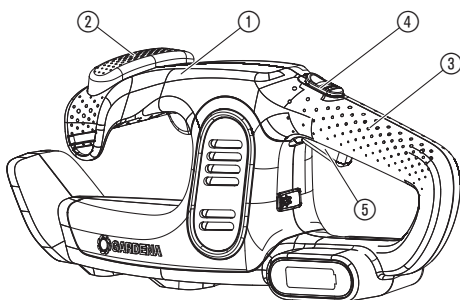

M1

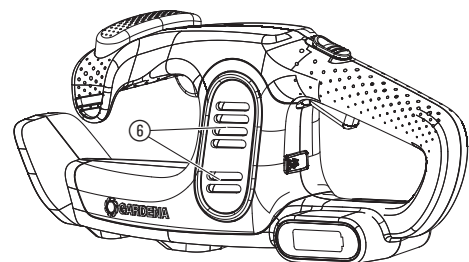

FR

Traduction des instructions originales.

Ce produit n'est pas destiné à être utilisé par des personnes (y compris des enfants) ayant des capacités physiques, sensorielles ou mentales limitées ou ne disposant pas d'expérience et/ou de connaissances, sauf si elles sont surveillées par une personne responsable de leur sécurité ou ont reçu de cette dernière des instructions d'utilisation du produit. Surveillez les enfants pour vous assurer qu'ils ne jouent pas avec le produit. L'âge recommandé pour l'utilisation du produit par des jeunes gens est de 16 ans au moins.

Utilisation conforme :

Le taille-haies GARDENA est conçu pour tailler les haies, les buissons, les plantes vivaces et les plates-bandes dans le jardin privé familial ou de loisir. Le produit ne convient pas à une utilisation prolongée.

DANGER ! Risque de blessure !

N'utilisez pas le produit pour couper la pelouse/ les bordures de pelouse, pour réduire en morceaux du matériau ou pour faire du compostage.

1. SECURITE**IMPORTANT !**

Lisez la notice d'utilisation attentivement et conservez-la pour vous y référer ultérieurement.

Symboles sur le produit :

Lisez le mode d'emploi.



Portez toujours une protection auditive agréée.
Portez toujours des lunettes de protection agréées.



Danger – Gardez les mains à distance de la lame.



Ne pas exposer à la pluie.



Pour le chargeur :
Coupez immédiatement la fiche du secteur lorsqu'une ligne électrique a été endommagée ou sectionnée.

Consignes de sécurité générales

Consignes de sécurité générales pour outils électriques



AVERTISSEMENT !

Lisez toutes les consignes de sécurité et instructions.

Tout manquement au respect des consignes de sécurité et instructions peut être la cause d'un choc électrique, d'un incendie et/ou de blessures graves.

Conservez toutes les consignes de sécurité et instructions pour référence future. Le terme « outil électrique » utilisé dans les consignes de sécurité se rapporte aux outils (avec cordon d'alimentation) alimentés sur le secteur domestique et à tous les outils électriques sans fil alimentés par des batteries (sans cordon d'alimentation).

1) Sécurité sur le lieu de travail

- a) **Assurez-vous que toutes les zones de travail sont propres et bien éclairées.** Le désordre ou les zones de travail non éclairées peuvent entraîner des accidents.
- b) **N'utilisez pas l'outil électrique dans un environnement explosif, dans lequel se trouvent des liquides inflammables, des gaz ou des poussières.** Les outils électriques créent des étincelles qui peuvent provoquer l'inflammation de la poussière ou des vapeurs.
- c) **Maintenez les enfants et autres personnes à distance pendant l'utilisation de l'outil électrique.** Les distractions peuvent être la cause d'une perte de contrôle de l'appareil.

2) Sécurité électrique

- a) **La fiche de l'outil électrique doit être adaptée à la prise de courant.** La fiche ne doit jamais être modifiée de quelque manière que ce soit. **N'utilisez jamais d'adaptateur avec des outils électriques mis à la terre.** Les fiches d'origine et les prises correspondantes réduisent les risques de choc électrique.
- b) **Évitez tout contact corporel avec les surfaces mises à la terre, telles que les tuyaux, les appareils de chauffage, les cuisinières et les réfrigérateurs.** Si votre corps est relié à la terre, le risque de choc électrique est supérieur.
- c) **N'exposez pas les outils électriques à la pluie ou à l'humidité.** La pénétration d'eau à l'intérieur d'un outil électrique augmente les risques de choc électrique.
- d) **N'utilisez pas le câble pour transporter, suspendre ou débrancher l'outil électrique.** Maintenez le câble à distance de toute source de chaleur, d'huile, de bords coupants ou de pièces de l'appareil en mouvement. Un câble endommagé ou emmêlé augmente le risque de choc électrique.
- e) **Lors de l'utilisation d'un outil électrique en extérieur, utilisez uniquement une rallonge appropriée pour une utilisation extérieure.** L'utilisation d'une rallonge appropriée pour une utilisation extérieure réduit le risque de choc électrique.
- f) **Si l'utilisation d'un outil électrique dans un lieu humide est inévitable, branchez l'outil sur une alimentation électrique protégée par un disjoncteur différentiel.** La présence d'un disjoncteur différentiel réduit le risque de choc électrique.

3) Sécurité des personnes

- a) **Soyez attentif et restez concentré sur le travail en cours et utilisez l'outil électrique de manière raisonnable.** N'utilisez pas un outil électrique si vous êtes fatigué ou sous l'influence de drogues, d'alcool ou de médicaments. Il suffit d'un moment d'inattention pendant l'utilisation d'un outil électrique pour se blesser gravement.
- b) **Portez les équipements de protection individuelle et toujours des lunettes de protection.** Le port des équipements de protection individuelle tels que le masque anti-poussière, les chaussures de sécurité antidérapantes, le casque de protection ou les protections auditives, en fonction de la nature et de l'utilisation de l'outil électrique réduit le risque de blessures.
- c) **Évitez tout risque de mise en service accidentelle.** Assurez-vous que l'outil électrique est sur la position arrêt avant de brancher l'alimentation électrique et/ou la batterie, de saisir l'outil ou de le transporter. Il est dangereux de porter l'outil électrique en conservant le doigt sur l'interrupteur ou de brancher l'appareil à l'alimentation électrique alors que l'interrupteur est en position marche.
- d) **Retirez tout outil de réglage ou clé avant d'allumer l'outil électrique.** Un outil ou une clé se trouvant dans une pièce de l'appareil en mouvement peut causer des blessures.
- e) **Évitez une posture anormale. Veillez toujours à adopter une position stable et à maintenir l'équilibre à tout moment.** Cela permet de mieux contrôler l'outil électrique dans des situations inattendues.
- f) **Portez des vêtements appropriés. Ne portez pas de vêtements amples ou de bijoux.** Maintenez les cheveux, les habits et les gants de jardin hors de portée des pièces de l'outil en mouvement. Les vêtements amples, les bijoux ou les cheveux longs peuvent être happés par les pièces de l'outil en mouvement.
- g) **Si des dispositifs d'extraction et de collection de la poussière peuvent être montés, assurez-vous qu'ils sont en place et utilisés correctement.**

L'utilisation d'un dispositif d'extraction de poussière réduit les risques inhérents à la présence de poussière.

4) Utilisation et traitement de l'outil électrique

- a) **Ne forcez pas en utilisant l'appareil. Utilisez l'outil électrique adapté à votre travail.** L'outil électrique approprié permettra de mieux réaliser la tâche et de manière plus sûre au régime indiqué.
- b) **N'utilisez pas l'outil électrique si l'interrupteur est défectueux.** Tout outil électrique qui ne peut pas être contrôlé par son interrupteur est dangereux et doit être réparé.
- c) **Débranchez la fiche de la prise électrique et/ou retirez la batterie avant d'effectuer des réglages de l'appareil, de changer d'accessoires ou de ranger l'outil.** De telles mesures préventives réduisent le risque de démarrage accidentel de l'outil électrique.
- d) **Rangez les outils électriques non utilisés hors de portée des enfants. N'autorisez pas des personnes qui ne sont pas familières avec l'utilisation de cet appareil et qui n'ont pas lu ces instructions à s'en servir.** Les outils électriques sont dangereux entre les mains de personnes inexpérimentées.
- e) **Entretenez les outils électriques avec soin. Vérifiez le bon fonctionnement des pièces mobiles et qu'elles ne coincent pas, qu'il n'y a pas de pièces fracturées ou autrement endommagées qui puissent affecter le fonctionnement de l'outil électrique. En cas de dommages, faites réparer l'appareil avant de l'utiliser.** Un grand nombre d'accidents résultent d'un mauvais entretien des outils électriques.
- f) **Maintenez les outils de coupe aiguisés et propres.** Des outils de coupe bien entretenus et bien aiguisés présentent moins de risques de se coincer et sont plus faciles à contrôler.
- g) **Utilisez l'outil électrique, ses accessoires et les outils insérables, etc. conformément à ces instructions, en tenant compte des conditions de travail et de la tâche à réaliser.** L'utilisation d'outils électriques pour des applications différentes de celles pour lesquelles ils ont été conçus peut être la cause d'une situation dangereuse.

5) Utilisation et traitement de l'outil à batterie

- a) **Chargez les batteries uniquement à l'aide de chargeurs recommandés par le fabricant.** Un chargeur destiné à un type particulier de batteries est exposé au risque d'incendie s'il est utilisé avec d'autres batteries.
- b) **Utilisez uniquement les batteries prévues à cet effet dans les outils électriques.** L'utilisation d'autres batteries peut entraîner des blessures ainsi qu'un risque d'incendie.
- c) **Lorsque vous n'utilisez pas les batteries, rangez-les loin de trombones, de pièces de monnaie, de clés, de clous, de vis et d'autres petits objets métalliques susceptibles de provoquer un pontage des contacts.** Un court-circuit entre les contacts des batteries peut entraîner des brûlures ou provoquer un incendie.
- d) **En cas de mauvaise utilisation, du liquide est susceptible de s'échapper de la batterie. Évitez tout contact avec ce liquide. En cas de contact involontaire, rincez avec de l'eau. Si le liquide entre en contact avec les yeux, adressez-vous immédiatement à un médecin.** Le liquide s'échappant des batteries peut provoquer des démangeaisons ou des brûlures.

6) Service

Confiez la réparation de votre outil électrique uniquement à du personnel spécialisé et qualifié qui utilisera uniquement des pièces de rechange d'origine. Cela garantit le maintien de la sécurité de l'outil électrique.

Consignes de sécurité pour taille-haies :

- Restez entièrement hors de portée de la lame de coupe. N'essayez pas de repousser les coupes ou de tenir la matière à couper lorsque la lame est en mouvement. Assurez-vous de mettre l'interrupteur en position arrêt sur l'appareil avant de retirer les coupes coincées. Il suffit d'un moment d'inattention pendant l'utilisation du taille-haies pour se blesser gravement.
- Transportez le taille-haies par la poignée en vous assurant que la lame n'est plus en mouvement. Pendant le transport ou pour le rangement du taille-haies, mettez toujours le cache de protection en place. La manipulation prudente de l'appareil réduit les risques de blessures par la lame.
- Tenez l'outil électrique uniquement par les surfaces isolées de la poignée, car la lame de coupe est susceptible d'entrer en contact avec des lignes électriques dissimulées ou avec son propre cordon d'alimentation. Le contact de la lame de coupe avec une ligne conductrice de tension peut mettre sous tension des parties métalliques de l'appareil et provoquer un choc électrique.
- Maintenez le câble à distance de la zone de coupe. Pendant l'opération de coupe, le câble peut être caché par des buissons et être sectionné par accident.

Consignes de sécurité supplémentaires

Maniement sûr des batteries



DANGER ! Risque d'incendie !

Pendant la charge, le produit à batterie à charger doit se trouver sur une surface ininflammable, résistante à la chaleur et non conductrice.

Tenez les objets corrosifs ou facilement inflammables à distance du chargeur et du produit à batterie.

Le chargeur et le produit à batterie ne doivent pas être couverts pendant la charge.

En cas de formation de fumée ou d'incendie, débranchez le chargeur immédiatement de l'alimentation électrique.

Pour charger la batterie, utilisez uniquement le chargeur original GARDENA. Utiliser d'autres chargeurs peut occasionner des dommages irréparables aux batteries voire déclencher un incendie.

Ne chargez aucune batterie d'autres fabricants. Risque d'incendie et d'explosion !

En cas d'incendie : éteignez les flammes avec des matériels d'extinction qui appauvrissent en oxygène.



DANGER ! Risque d'explosion !

Protégez les produits à batterie contre la chaleur et le feu. Ne déposez pas les produits à batterie sur des radiateurs et ne les exposez pas pour une longue période à un fort rayonnement solaire.

Ne les utilisez pas dans des atmosphères explosives, p.ex. à proximité de liquides, gaz ou accumulations de poussières inflammables. L'utilisation de produits à batterie peut entraîner la formation d'étincelles à cause desquelles la poussière ou les vapeurs peuvent s'allumer.

Chargez et utilisez le produit à batterie exclusivement à des températures ambiantes comprises entre 0 °C et 40 °C. Après une longue utilisation, laissez la batterie refroidir.

Vérifiez régulièrement les signes de dommages et de vieillissement (friabilité) sur le câble de chargement. Utilisez le câble exclusivement dans un état impeccable.

Ne stockez et ne transportez en aucun cas le produit à batterie à des températures supérieures à 45 °C ou directement au soleil. Le produit à batterie doit idéalement être conservé à des températures inférieures à 25 °C afin que l'auto-décharge reste faible.

N'exposez le produit à batterie ni à la pluie ni à l'humidité. Le risque de choc électrique augmente si de l'eau pénètre dans le produit à batterie.

Si la batterie n'est pas utilisée pendant une longue période (hiver), chargez-la complètement afin d'éviter une décharge profonde.

Ne stockez pas le produit à batterie dans des pièces dans lesquelles des décharges électrostatiques surviennent.

Sécurité électrique



DANGER ! Arrêt cardiaque !

Ce produit génère un champ électromagnétique en cours de fonctionnement. Dans certaines conditions, ce champ peut avoir des effets sur le fonctionnement d'implants médicaux actifs ou passifs. Pour exclure le danger de situations pouvant entraîner des blessures graves ou mortelles, les personnes disposant d'un implant médical doivent consulter leur médecin et le fabricant de l'implant avant d'utiliser ce produit.

Inspectez soigneusement le terrain sur lequel le produit doit être utilisé et éliminez tous les câbles et objets étrangers.

Avant l'utilisation et après tout choc brutal, vérifiez que le produit ne présente aucun signe d'usure ou de dommage. Si besoin, faire procéder aux travaux de réparation correspondants.

Si, en présence d'un défaut, il n'est plus possible d'éteindre le produit, poser celui-ci sur un support ferme et attendre tout en observant que la batterie soit vide. Envoyer le produit défectueux au service après-vente GARDENA.

N'utilisez jamais un produit qui ne serait pas en parfait état de fonctionnement ou qui aurait subi une réparation non conforme.

Éteignez le produit si celui-ci commence à vibrer anormalement. Des vibrations importantes peuvent provoquer des blessures.

N'utilisez pas le produit à proximité d'eau.

Ne travaillez pas à proximité de piscines ou d'étangs de jardin.

Sécurité individuelle



DANGER ! Risque d'asphyxie !

Les petites pièces peuvent être avalées. Les petits enfants peuvent s'étouffer avec le sac en plastique. Maintenez les petits enfants à l'écart pendant le montage.



DANGER ! Risque de blessure !

Si l'appareil s'éteint parce qu'une batterie est déchargée (le témoin de contrôle de charge  clignote en vert), il se peut que la batterie récupère après un certain temps. L'appareil est alors à nouveau prêt à fonctionner.

Vous devez savoir comment éteindre immédiatement ce produit en cas d'urgence.

Évitez de toucher l'huile de la lame, en particulier si vous y réagissez de façon allergique.

Travaillez uniquement à la lumière du jour ou dans de bonnes conditions de visibilité.

Contrôlez votre produit avant chaque utilisation. Avant chaque utilisation, effectuez un contrôle visuel du produit. Contrôlez si les prises d'air sont libres.

Contrôlez la lame avant toute utilisation.

Maintenez la lame dans un état d'entretien impeccable.

Si une forte production de chaleur se produit pendant le fonctionnement du produit, laissez refroidir celui-ci avant de l'entreposer.

Ne forcez pas en utilisant le produit.

Avertissement ! Par le fait du port d'une protection acoustique et des bruits provoqués par le produit, il se peut que l'utilisateur ne remarque pas des personnes qui s'approchent.

Portez toujours des vêtements appropriés, des gants de protection et des chaussures rigides.

Assurez-vous de porter des chaussures rigides pendant le travail.

Ne travaillez pas sur un sol glissant.

2. UTILISATION



DANGER ! Risque de blessure !

Risque de blessure par coupures si le produit démarre de façon inopinée.

→ Attendez que la lame se soit arrêtée et enfiler le cache de protection sur la lame avant de transporter le produit.

Charger la batterie [fig. O1]:





ATTENTION !



La surtension endommage la batterie et le bloc d'alimentation de chargement.

→ Assurez-vous d'utiliser la bonne tension de secteur.

La batterie doit être complètement chargée avant la première utilisation.



La batterie lithium-ion peut être utilisée avec n'importe quel état de charge et la charge peut être interrompue à tout instant sans l'endommager (pas d'effet mémoire).

1. Branchez le bloc d'alimentation de chargement  à une prise de courant.
La LED on  s'allume en rouge.

2. Branchez le câble de chargement  de la batterie à la prise de chargement .

Si le témoin de contrôle de charge  de la prise de chargement clignote en vert, la batterie est en charge.

Si le témoin de contrôle de charge  de la prise de chargement s'allume en vert, la batterie est entièrement chargée (durée de chargement voir. 6. CARACTÉRISTIQUES TECHNIQUES).

3. Vérifiez l'état de charge à intervalles réguliers pendant la charge.
4. Lorsque la batterie est entièrement chargée, débranchez le câble de chargement de batterie  de la prise de chargement .

5. Débranchez le bloc d'alimentation de chargement  de la prise de courant.

Positions de travail :

Le taille-haies peut être utilisé dans 3 positions de travail.

– Coupe latérale [fig. O2]

– Coupe haute [fig. O3]

– Coupe basse [fig. O4]

Démarrer le taille-haies [fig. O5]:





DANGER ! Risque de blessure !



Il y a un risque de blessures si le produit ne s'arrête pas lorsque les leviers de démarrage sont relâchés.

→ Ne contournez pas les dispositifs de sécurité ou interrupteurs. Par exemple, ne fixez pas les leviers de démarrage à la poignée.

Démarrage :

Le produit est équipé d'un dispositif de sécurité à deux mains (2 leviers de démarrage avec touche de blocage) qui empêche toute mise en marche accidentelle du produit.

1. Retirez le cache de protection de la lame.
2. Tenez la poignée avant  à une main et enfoncez le levier de démarrage avant .

3. Tenez la poignée principale  avec l'autre main et poussez la touche de blocage  vers l'avant, puis tirez le levier de démarrage arrière .

Le taille-haies démarre.
4. Relâchez la touche de blocage .

Arrêt :

1. Relâchez les deux leviers de démarrage /.

Le taille-haies s'arrête.

2. Attendez que la lame se soit arrêtée et enflez le cache de protection sur la lame.

3. MAINTENANCE



DANGER ! Risque de blessure !

Risque de blessure par coupures si le produit démarre de façon inopinée.

→ Attendez que la lame se soit arrêtée et enflez le cache de protection sur la lame avant d'entretenir le produit.

Nettoyage du taille-haies [fig. M1]:



DANGER ! Risque de blessure !

Risque de blessure et de dommage au produit.

→ Ne nettoyez pas le produit avec de l'eau ou avec un jet d'eau (surtout un jet d'eau à haute pression).

→ N'utilisez pas de produits chimiques, ni d'essence ou de solvants pour le nettoyage. Certains peuvent détruire des pièces importantes en plastique.

Les fentes d'aération doivent toujours être propres.

- Nettoyez le produit avec un chiffon humide.
- Nettoyez la fente d'aération avec une brosse souple (n'utilisez pas de tournevis).
- Pulvérisez la lame avec du **spray d'entretien des outils électriques GARDENA réf. 2366**.
Évitez tout contact de l'huile avec les pièces en plastique.

Nettoyer le bloc d'alimentation de chargement :

Assurez-vous que les contacts de la prise de chargement et du bloc d'alimentation de chargement sont toujours propres et secs avant de brancher le bloc d'alimentation de chargement.

N'utilisez pas d'eau courante.

→ Nettoyez les contacts et les parties en plastique avec un chiffon doux et sec.

4. ENTREPOSAGE

Mise hors service :

Le produit doit être rangé hors de portée des enfants.

- Chargez la batterie.
- Nettoyez le taille-haies et le bloc d'alimentation de chargement (voir 3. MAINTENANCE).
- Rangez le taille-haies et le bloc d'alimentation de chargement dans un endroit sec, fermé et à l'abri du gel.

Élimination :

(conformément à la directive 2012/19/UE)

Le produit ne doit pas être jeté avec les déchets ménagers normaux. Il doit être éliminé conformément aux prescriptions locales de protection de l'environnement en vigueur.

La batterie GARDENA contient des piles au lithium-ion qui doivent être éliminées séparément des déchets ménagers normaux quand elles arrivent en fin de vie.



IMPORTANT !

→ Éliminez le produit par le biais de votre point de collecte et de recyclage local.

5. DÉPANNAGE



DANGER ! Risque de blessure !

Risque de blessure par coupures si le produit démarre de façon inopinée.

→ Attendez que la lame se soit arrêtée, enflez le cache de protection sur la lame, avant d'éliminer les défauts du produit.

Problème	Cause possible	Remède
La haie n'est pas taillée proprement	La lame est émoussée ou endommagée.	→ Faites remplacer la lame par le service après-vente de GARDENA.

Problème	Cause possible	Remède
Le taille-haies ne démarre pas. Le témoin de contrôle de charge clignote en vert	Sous-tension.	→ Chargez la batterie.
Le taille-haies ne démarre pas. Le témoin de contrôle de charge clignote en rouge	Batterie surchargée.	→ Relâchez les leviers de démarrage. Démarrez à nouveau.
	La lame est bloquée.	→ Retirez l'obstacle. Démarrez à nouveau.
	La température de la batterie et en dehors de la plage admise.	→ Utilisez la batterie à des températures ambiantes comprises entre 0 °C et 40 °C.
La LED on du bloc d'alimentation de chargement ne s'allume pas	Le bloc d'alimentation de chargement n'est pas branché correctement.	→ Branchez le bloc d'alimentation de chargement dans une prise.



CONSEIL : veuillez vous adresser à votre centre de service après-vente GARDENA pour tout autre incident. Les réparations doivent uniquement être effectuées par les centres de service après-vente GARDENA ainsi que des revendeurs autorisés par GARDENA.

6. CARACTÉRISTIQUES TECHNIQUES

Taille-haies à batterie	Unité	Valeur (réf. 9836)
Courses	1/min	2400
Longueur de lame	cm	40
Diamètre de coupe	mm	16
Poids	kg	2,2
Niveau de pression acoustique $L_{pA}^{(1)}$ Incertitude k_{pA}	dB(A)	75 3
Niveau de puissance acoustique $L_{WA}^{(2)}$; mesuré/garanti Incertitude k_{WA}	dB(A)	93 / 94 0,6
Vibration main-bras $a_{vhv}^{(1)}$ Incertitude k_a	m/s^2	< 2,5 1,5

Procédé de mesure conformément à : ¹⁾ EN 60745-2-15 ²⁾ RL 2000/14/EC



CONSEIL : la valeur d'émissions de vibrations mentionnée a été mesurée conformément à un procédé de contrôle normalisé et peut être utilisée pour comparer des outils électriques les uns avec les autres. Cette valeur peut également être utilisée pour l'évaluation provisoire de l'exposition. La valeur d'émissions de vibrations peut varier pendant l'utilisation effective de l'outil électrique.

Batterie	Unité	Valeur
Tension de la batterie	V (DC)	14,4
Capacité de la batterie	Ah	2,0
Temps de charge de la batterie 80 % / 100 % (env.)	min.	160 / 200

Bloc d'alimentation de chargement de la batterie	Unité	Valeur (réf. 9836-20.610.00)
Tension du secteur	V (AC)	100 – 240
Fréquence du secteur	Hz	50 – 60
Puissance nominale	W	15
Tension de sortie	V (DC)	18,5
Courant de sortie max.	mA	600

7. ACCESSOIRES

Bloc d'alimentation de chargement GARDENA	Pour charger la batterie interne.	réf. 9836-20.610.00
Spray d'entretien des outils électriques	Prolonge la durée de vie de la lame et le temps de fonctionnement de la batterie.	réf. 2366

8. SERVICE/GARANTIE

Service après-vente :

Veuillez contacter l'adresse au verso.

Garantie :

Dans le cas d'une réclamation au titre de la garantie, aucun frais ne vous sera prélevé pour les services fournis.

GARDENA Manufacturing GmbH offre une garantie de deux ans (à compter de la date d'achat) pour ce produit. Cette garantie couvre tous les défauts importants du produit s'il peut être démontré qu'il s'agit de défauts matériels ou de fabrication. Cette garantie prend en charge la fourniture d'un produit de rechange entièrement opérationnel ou la réparation du produit défectueux qui nous est parvenu gratuitement; nous nous réservons le droit de choisir entre ces options. Ce service est soumis aux dispositions suivantes :

- Le produit a été utilisé dans le cadre de son usage prévu selon les recommandations du manuel d'utilisation.
- Ni l'acheteur ni une tierce personne non agréée n'a tenté de réparer le produit.

La présente garantie n'a aucun effet sur les recours à la garantie à l'encontre du revendeur/fournisseur.

Si vous rencontrez des problèmes avec ce produit, veuillez contacter notre service après-vente ou envoyer le produit défectueux ainsi qu'une brève description de la défaillance à GARDENA Manufacturing GmbH, en veillant à ce que les frais de port soient suffisamment payés et que les directives en termes d'emballage et d'envoi soient respectées. Une réclamation dans le cadre de la garantie doit être accompagnée d'une copie de la preuve d'achat.

Pièces d'usure :

La lame et l'entraînement excentrique sont des pièces d'usure et ne sont donc pas couvertes par la garantie.

Deutschland / Germany

GARDENA
Manufacturing GmbH
Central Service
Hans-Lorenser-Straße 40
D-89079 Ulm
Produktfragen:
(+49) 731 490-123
Reparaturen:
(+49) 731 490-290
service@gardena.com

Albania

COBALT Sh.p.k.
Rr. Siri Kodra
1000 Tirana

Argentina

Husqvarna Argentina S.A.
Av.del Libertador 5954 –
Piso 11 – Torre B
(C1428ARP) Buenos Aires
Phone: (+54) 11 5194 5000
info.gardena@
ar.husqvarna.com

Armenia

Garden Land Ltd.
61 Tigran Mets
0005 Yerevan

Australia

Husqvarna Australia Pty. Ltd.
Locked Bag 5
Central Coast BC
NSW 2252
Phone: (+61) (0) 2 4352 7400
customer.service@
husqvarna.com.au

Austria / Österreich

Husqvarna Austria GmbH
Industriezeile 36
4010 Linz
Tel.: (+43) 732 77 01 01-485
service.gardena@
husqvarnagroup.com

Azerbaijan

Firm Progress
a. Aliyev Str. 26A
1052 Baku

Belgium

Husqvarna België nv/sa
Gardena Division
Rue Egide Van Ophem 111
1180 Uccle / Ukkel
Tel.: (+32) 2 720 92 12
info@gardena.be

Bosnia / Herzegovina

SILK TRADE d.o.o.
Industrijska zona Bukva bb
74260 Tešanj

Brazil

Husqvarna do Brasil Ltda
Av. Francisco Matarazzo,
1400 – 19º andar
São Paulo – SP
CEP: 05001-903
Tel: 0800-112252
marketing.br.husqvarna@
husqvarna.com.br

Bulgaria

AGROLAND България АД
бул. 8 Декември, №13
Офис 5
1700 Студентски град
София
Тел.: (+359) 24 66 69 10
info@agroland.eu

Canada / USA

GARDENA Canada Ltd.
100 Summerlea Road
Brampton, Ontario L6T 4X3
Phone: (+1) 905 792 93 30
info@gardenacanada.com

Chile

Maquinarias Agroforestales
Ltda. (Maga Ltda.)
Santiago, Chile
Avda. Chesterton
8355 comuna Las Condes
Phone: (+56) 2 202 4417
Dalton@maga.cl
Zipcode: 7560330

China

Husqvarna (Shanghai)
Management Co., Ltd.
富世华 (上海) 管理有限公司
3F, Benq Square B,
No207, Song Hong Rd.,
Chang Ning District,
Shanghai, PRC. 200335
上海市市长宁区淞虹路207号明
基广场B座3楼, 邮编: 200335

Colombia

Husqvarna Colombia S.A.
Calle 18 No. 68 D-31, zona
Industrial de Montevideo
Bogotá, Cundinamarca
Tel. 571 2922700 ext. 105
jairo.salazar@
husqvarna.com.co

Costa Rica

Compania Exim
Euroberoamericana S.A.
Los Colegios, Moravia,
200 metros al Sur del Colegio
Saint Francis – San José
Phone: (+506) 297 68 83
exim_euro@racsa.co.cr

Croatia

Husqvarna Austria GmbH
Industriezeile 36
4010 Linz
Tel.: (+43) 732 77 01 01-485
service.gardena@
husqvarnagroup.com

Cyprus

Med Marketing
17 Digeni Akrita Ave
P.O. Box 27017
1641 Nicosia
Czech Republic
Husqvarna Česko s.r.o.
Türkova 2319/5b
149 00 Praha 4 – Chodov
Bezplatná infolinka:
800 100 425
servis@cz.husqvarna.com

Denmark

GARDENA DANMARK
Lejrvej 19, st.
3500 Værløse
Tlf.: (+45) 70 26 47 70
husqvarna@husqvarna.dk
www.gardena.com/dk

Dominican Republic

BOSQUESA, S.R.L
Carretera Santiago Licey
Km. 5 ½
Esquina Copal II.
Santiago
Dominican Republic
Phone: (+809) 736-0333
joserbosquesa@claro.net.do

Ecuador

Husqvarna Ecuador S.A.
Arupos E1-181 y 10 de
Agosto Quito, Pichincha
Tel. (+593) 22800739
francisco.jacome@
husqvarna.com.ec

Estonia

Husqvarna Eesti OÜ
Valdeku 132
EE-11216 Tallinn
info@gardena.ee

Finland

Oy Husqvarna Ab
Gardena Division
Lautatarhankatu 8 B/PL 3
00581 HELSINKI
www.gardena.fi

France

Husqvarna France
9/11 Allée des pierres mayettes
92635 Gennevilliers Cedex
France
http://www.gardena.com/fr
N° AZUR: 0 810 00 78 23
(Prix d'un appel local)

Georgia

Transporter LLC
8/57 Beliashvili street
0159 Tbilisi, Georgia
Phone: (+995) 322 14 71 71

Great Britain

Husqvarna UK Ltd
Preston Road
Aycliffe Industrial Park
Newton Aycliffe
County Durham
DL5 6UP
info.gardena@
husqvarna.co.uk

Greece

Π. ΠΑΠΑΔΟΠΟΥΛΟΣ ΑΕΒΕ
Λεωφ. Αθηνών 92
Αθήνα
T.K.104 42
Ελλάδα
Τηλ. (+30) 210 51 93 100
info@papadopoulos.com.gr

Hungary

Husqvarna Magyarország Kft.
Ezred u. 1-3
1044 Budapest
Telefon: (+36) 1 251-4161
vevoszolgalat.husqvarna@
husqvarna.hu

Iceland

Ó. Johnson & Kaaber
Tunguhalsi 1
110 Reykjavik
ooj@ojk.is

Ireland

Husqvarna UK Ltd
Preston Road
Aycliffe Industrial Park
Newton Aycliffe
County Durham
DL5 6UP
info.gardena@
husqvarna.co.uk

Italy

Husqvarna Italia S.p.A.
Via Santa Vecchia 15
23868 VALMADRERA (LC)
Phone: (+39) 0341.203.111
assistenza.italia@
it.husqvarna.com

Japan

KAKUICHI Co. Ltd.
Sumitomo Realty &
Development Kojimachi
BLDG., 8F
5-1 Nibannco
Chiyoda-ku
Tokyo 102-0084
Phone: (+81) 33 264 4721
m_ishihara@kaku-ichi.co.jp

Kazakhstan

LAMED Ltd.
155/1, Tazhibayevoi Str.
050060 Almaty
IP Schmidt
Abayavenue 3B
110 005 Kostanay

Korea

Kyung Jin Trading CO.,LTD.
107-4, SunDuk Bld.,
YangJae-dong,
Seocho-gu,
Seoul, (zipcode: 137-891)
Phone: (+82) (0)2 574-6300

Kyrgyzstan

Alye Maki
av. Moladaya Guardir J 3
720014
Bishkek

Latvia

Husqvarna Latvija SIA
Ulbrokas 19A
LV-1021 Rīga
info@gardena.lv

Lithuania

UAB Husqvarna Lietuva
Ateities pl. 77C
LT-52104 Kaunas
info@gardena.lt

Luxembourg

Magasins Jules Neuberger
39, rue Jacques Stas
Luxembourg-Gasperich 2549
Case Postale No. 12
Luxembourg 2010
Phone: (+352) 40 14 01
api@neuberger.lu

Mexico

AFOSA
Av. Lopez Mateos Sur # 5019
Col. La Calma 45070
Zapopan, Jalisco
Mexico
Phone: (+52) 33 3818-3434
icornejo@afosa.com.mx

Moldova

Convel S.R.L.
290A Muncesti Str.
2002 Chisinau

Netherlands

Husqvarna Nederland B.V.
GARDENA Division
Postbus 50131
1305 AC ALMERE
Phone: (+31) 36 521 00 10
info@gardena.nl

Neth. Antilles

Jonka Enterprises N.V.
Sta. Rosa Weg 196
P.O. Box 8200
Curaçao
Phone: (+599) 9 767 66 55
pgm@jonka.com

New Zealand

Husqvarna New Zealand Ltd.
PO Box 76-437
Manukau City 2241
Phone: (+64) (0) 9 9202410
support.nz@husqvarna.co.nz

Norway

Husqvarna Norge AS
Gardena Division
Trøskenveien 36
1708 Sarpsborg
info@gardena.no

Peru

Husqvarna Perú S.A.
Jr. Ramón Cárcamo 710
Lima 1
Tel: (+51) 1 3320400 ext. 416
juan.remuzgo@
husqvarna.com

Poland

Husqvarna
Poland Spółka z o.o.
ul. Wysockiego 15 b
03-371 Warszawa
Phone: (+48) 22 330 96 00
gardena@husqvarna.com.pl

Portugal

Husqvarna Portugal, SA
Lagoa - Albarraque
2635 - 595 Rio de Mouro
Tel.: (+351) 21 922 85 30
Fax : (+351) 21 922 85 36
info@gardena.pt

Romania

Madex International Srl
Soseaua Odaii 117-123,
RO 013603 București, S1
Phone: (+40) 21 352.76.03
madex@ines.ro

Russia / Россия

ООО „Хускварна“
141400, Московская обл.,
г. Химки,
улица Ленинградская,
владение 39, стр.6
Бизнес Центр
„Химки Бизнес Парк“,
помещение ОВ02_04
http://www.gardena.ru

Serbia

Domel d.o.o.
Autoput za Novi Sad bb
11 273 Belgrade
Phone: (+381) 1 18 48 88 12
miroslav.jejina@domel.rs

Singapore

Hy-Ray PRIVATE LIMITED
40 Jalan Pemimpin
#02-08 Tat Ann Building
Singapore 577185
Phone: (+65) 6253 2277
shiyiing@hyray.com.sg

Slovak Republic

Husqvarna Česko s.r.o.
Türkova 2319/5b
149 00 Praha 4 – Chodov
Bezplatná infolinka:
800 154 044
servis@sk.husqvarna.com

Slovenia

Husqvarna Austria GmbH
Industriezeile 36
4010 Linz
Tel.: (+43) 732 77 01 01-485
service.gardena@
husqvarnagroup.com

South Africa

Husqvarna
South Africa (Pty) Ltd
Postnet Suite 250
Private Bag X6,
Cascades, 3202
South Africa
Phone: (+27) 33 846 9700
info@gardena.co.za

Spain

Husqvarna España S.A.
Calle de Rivas nº 10
28052 Madrid
Phone: (+34) 91 708 05 00
atencioncliente@gardena.es

Suriname

Agrofix n.v.
Verlengde Hogestraat #22
Phone: (+597) 472426
agrofix@sr.net
Pobox : 2006
Paramaribo
Suriname – South America

Sweden

Husqvarna AB
Gardena Division
S-561 82 Husqvarna
Gardenaorder@husqvarna.se

Switzerland / Schweiz

Husqvarna Schweiz AG
Consumer Products
Industriestrasse 10
5506 Mägenwil
Phone: (+41) (0) 62 887 37 90
info@gardena.ch

Turkey

Dost Bahçe Diş Ticaret
Müessesilik A.Ş
Yunus Mah. Adil Sok. No:3
Ic Kapi No: 1 Kartal
34873 Istanbul
Phone: (+90) 216 38 93 939
info@dostbahce.com.tr

Ukraine / Україна

ТОВ «Хускварна Україна»
вул. Васильківська, 34,
офіс 204-г
03022, м. Київ
Тел. (+38) 044 498 39 02
info@gardena.ua

Uruguay

FELI SA
Entre Rios 1083 CP 11800
Montevideo – Uruguay
Tel: (+598) 22 03 18 44
info@felisa.com.uy

Venezuela

Corporación Casa y Jardín C.A.
Av. Caroní, Edif. Trezmen, PB.
Colinas de Bello Monte.
1050 Caracas.
Tlf: (+58) 212 992 33 22
info@casayjardin.net.ve

9836-20.960.01/0618
© GARDENA
Manufacturing GmbH
D-89070 Ulm
http://www.gardena.com