

EasyCut Li-18/23 R
Art. 9823

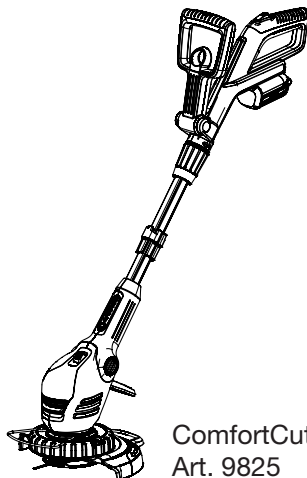

ComfortCut Li-18/23 R
Art. 9825

DE Betriebsanleitung
Accu-Turbotrimmer

EN Operating Instructions
Accu Turbotrimmer

FR Mode d'emploi
Coupe-bordures à batterie

NL Gebruiksaanwijzing
Accu-Turbotrimmer

SV Bruksanvisning
Accu-Turbotrimmer

DA Brugsanvisning
Accu-turbotrimmer

FI Käyttöohje
Accu-turbotrimmeri

NO Bruksanvisning
Batteri-turbotrimmer

IT Istruzioni per l'uso
Turbotrimmer a batteria

ES Instrucciones de empleo
Recortabordes con accu

PT Manual de instruções
Aparador de relva Accu-Turbotrimmer

PL Instrukcja obsługi
Podkaszarka akumulatorowa

HU Használati utasítás
Akkumulátoros dămilos
fűszegélynyíró

CS Návod k obsluze
Akumulátorový turbotrimmer

SK Návod na obsluhu
Akumulátorový turbotrimmer

EL Οδηγίες χρήσης
Επαναφορτιζόμενο κορευτικό
πετονάς

RU Инструкция по эксплуатации
Аккумуляторный турботриммер

SL Navodilo za uporabo
Akumulatorski turbo trimmer obrezovalnik

HR Upute za uporabu
Baterijski turbo trimer za travu

SR/BS Uputstvo za rad
Baterijska turbo trimer-kosilica

UK Інструкція з експлуатації
Акумуляторний турботриммер

RO Instrucțiuni de utilizare
Turbotrimmer cu baterie

TR Kullanma Kılavuzu
Akülü Turbo Tirpan

BG Инструкция за експлоатация
Акумуляторен Турботриммер

SQ Manual përdorimi
Kositëse bari turbo me bateri

ET Kasutusjuhend
Akuga turbotrimmer

LT Eksploatavimo instrukcija
Akumuliatorinė turbo žolijaprovė

LV Lietošanas instrukcija
Turbotrimmeris ar akumulatoru

GARDENA EasyCut Li-18/23 R, ComfortCut Li-18/23 R

1. Norme di sicurezza	88
2. Montaggio	90
3. Messa in uso	92
4. Utilizzo	93
5. Conservazione	95
6. Manutenzione	95
7. Anomalie di funzionamento	96
8. Accessori disponibili	97
9. Dati tecnici	97
10. Assistenza/Garanzia	98

circa l'utilizzo sicuro del prodotto e i pericoli legali al suo uso. Non lasciare giocare i bambini con questo prodotto. Ai bambini è consentito pulire ed eseguire la manutenzione del prodotto solo sotto la supervisione di un adulto. Si sconsiglia l'utilizzo del prodotto da parte di adolescenti di età inferiore a 16 anni.

Traduzione delle istruzioni originali.

Non utilizzare mai l'apparecchio quando si è stanchi, malati o sotto l'influenza di alcool, sostanze stupefacenti o farmaci.



Questo prodotto può essere utilizzato da bambini dagli 8 anni in su nonché da persone con capacità fisiche, sensoriali o mentali ridotte o con un bagaglio ristretto di esperienze e conoscenze, purché vengano supervisionati e siano stati istruiti

Utilizzo secondo le normative:

Il turbotrimmer GARDENA powerCut è un prodotto a destinazione hobbistica, concepito per un impiego in giardini e spazi privati.

Non è pertanto previsto il suo utilizzo in impianti pubblici, parchi, campi sportivi, strade o in agricoltura e silvicoltura.

PERICOLO! Per ragioni di sicurezza e incolumità personale il trimmer non deve essere usato per potare siepi o per sminuzzare materiale per composte.

1. Norme di sicurezza

→ Attenersi alle avvertenze d'uso indicate dai simboli di sicurezza presenti sull'attrezzo.

IMPORTANTE!

Si prega di leggere attentamente le istruzioni per l'uso e di conservarle per rileggerle.



PERICOLO! Pericolo di lesioni a occhi e orecchie!

→ Indossare visiera e cuffia di protezione!

Simboli sul prodotto:



ATTENZIONE!

→ Prima di mettere in funzione il turbotrimmer, leggere le istruzioni!



PERICOLO!

→ Proteggere da pioggia o umidità!

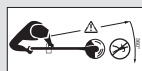

Pericolo di lesione a terzi!

→ Tenere lontano persone e animali dalla zona di lavoro!



Controlli preliminari

→ Prima di ogni impiego controllare sempre l'attrezzo.

→ Verificare che le fessure di aerazione non siano ostruite.

Non utilizzare il trimmer se è danneggiato oppure se sono danneggiati o logori i dispositivi di sicurezza (pulsante, copertura di sicurezza) e/o il supporto della lama.

→ Non rimuovere né disattivare mai i dispositivi di sicurezza.

→ Prima di avviare l'attrezzo, controllare la zona da tagliare e rimuovere eventuali corpi estranei (ad es., sassi, rami, pezzi di fil di ferro ecc.)

facendo attenzione che non se ne presentino altri durante il lavoro.

- Qualora venisse lo stesso colpito un ostacolo durante il lavoro, mettere fuori servizio il trimmer e staccare la batteria. Rimuovere l'ostacolo: controllare il trimmer per accertarsi se presenta eventuali danneggiamenti e lasciarlo riparare all'occorrenza.

Avvertenze generali



PERICOLO!

Quando si spegne l'attrezzo, il filo di taglio gira ancora alcuni secondi per inerzia!

- **Tenere lontano mani e piedi dall'area di lavoro fino all'arresto completo della lama!**

Attenzione! Un uso malaccorto del trimmer può procurare gravi lesioni!

- Nell'utilizzare l'attrezzo attenersi scrupolosamente alle istruzioni. Adoperarlo solo per gli impieghi indicati.

L'utente è responsabile per la sicurezza nella zona di lavoro (raggio 2 metri).

- Accertarsi che nella zona di pericolo (raggio di 15 m) non si trovino alcune altre persone (in particolare bambini) e animali.

Pericolo! A causa della protezione per l'udito e dei rumori prodotti dall'apparecchio, è possibile che non ci si accorga dell'avvicinamento di persone.

Staccare la batteria dopo l'uso, inoltre, controllare regolarmente il trimmer – in particolare il portalama – per accertarsi se presenta dei danneggiamenti e farlo eventualmente riparare in maniera appropriata.

- Proteggere sempre gli occhi con una visiera o con un paio di occhiali!
- Portare delle scarpe robuste e pantaloni lunghi per proteggere le gambe. Via le dita e i piedi dalla lama di plastica – in particolare alla messa in servizio!
- Durante lo svolgimento delle attività occorre essere fermi sulle gambe e mantenere sempre l'equilibrio.

Attenzione a non inciampare camminando all'indietro!

- Adoperare il trimmer solo in condizioni di sicurezza adeguate.
- Non sbilanciarsi. Per evitare dei sovraccarichi, cambiare spesso le posizioni di lavoro e prevedere abbastanza pause di lavoro. In questo modo è possibile controllare meglio l'apparecchio elettrico in caso di imprevisti.

Interruzione del lavoro

- Non lasciare mai l'attrezzo incustodito sul luogo di lavoro.
- In caso di interruzioni di lavoro, staccare la batteria e conservare il trimmer in un luogo sicuro.
- In caso di un'interruzione del lavoro, per accedere ad un'altra zona di lavoro, è assolutamente necessario spegnere il Trimmer, attendere finché si è completamente fermato l'utensile di lavoro e staccare quindi la batteria. Trasportare il trimmer afferrandolo dall'impugnatura supplementare.

Condizioni ambientali

- Utilizzare il trimmer solo in pieno giorno o comunque in condizioni di visibilità adeguata.
- Prestare sempre la massima attenzione allo spazio circostante la zona di lavoro per recepire eventuali pericoli che potrebbero passare inosservati a causa del rumore prodotto dall'attrezzo in funzione.
- Non utilizzare il trimmer in caso di pericolo di temporale, pioggia o in ambiente umido o bagnato.
- Non lavorare con il trimmer direttamente vicino all'acqua o in acqua (piscine, ruscelli o stagni).

Sicurezza della batteria

- Osservare le avvertenze di sicurezza riportate sulla batteria.



**PERICOLO D'INCENDIO!
Cortocircuito!**

- **Non bypassare i contatti della batteria con parti metalliche.**



PERICOLO D'INCENDIO!

La batteria da caricare deve essere posizionata, quando è in carica, su un supporto non infiammabile, resistente al calore e isolante. Gli oggetti corrosivi, combustibili e facilmente infiammabili devono essere tenuti lontano da caricabatterie e batteria. Non coprire il caricabatterie e la batteria durante la ricarica. In caso di fumo o fuoco scollegare subito il caricabatterie.

Utilizzare esclusivamente il caricabatterie originale GARDENA. Caricabatterie diversi possono danneggiare irrimediabilmente le batterie e addirittura provocare incendi.



PERICOLO DI ESPLOSIONE!

Proteggere la batteria dal calore eccessivo e dal fuoco. Non poggiare su termosifoni né esporre ai raggi solari diretti per periodi prolungati.



Non utilizzare l'unità di carica all'aperto.

→ **Proteggere il caricabatterie dall'acqua e dall'umidità.**

Caricare e utilizzare la batteria esclusivamente in presenza di temperature ambientali tra 0 °C e 40 °C.

Una batteria non funzionante va smaltita secondo le prescrizioni. Questa non può essere spedita per posta. Per maggiori dettagli, rivolgetevi alle imprese di smaltimento locali.

Occorre regolarmente verificare la presenza di segni di danni e di invecchiamento (fragilità) del caricabatteria che può essere utilizzato solamente in condizioni perfette.

Il caricabatterie fornito insieme deve essere utilizzato solo per caricare le batterie fornite insieme.

Non utilizzare l'unità di ricarica GARDENA per batterie non ricaricabili : pericolo d'incendio!

Non utilizzare il trimmer durante la carica.

Non conservare né trasportare mai la batteria

in presenza di temperature superiori ai 45 °C oppure alla luce diretta del sole. Far raffreddare la batteria dopo una lunga ricarica.

Per il prodotto a batteria GARDENA, utilizzare esclusivamente batterie GARDENA originali.

Non ricaricare batterie di terzi. Sussiste pericolo di incendio e di esplosione!

Conservazione

Non lasciare il trimmer ad una temperatura superiore a 35 °C o esposto direttamente alla luce del sole.

Non conservare mai il tagliaerba con la batteria inserita, in quanto tale condizione potrebbe causare usi impropri e incidenti.

Non lasciare il trimmer in luoghi dove può accumularsi elettricità statica.

Pericolo! Questo prodotto durante il suo funzionamento genera un campo elettromagnetico. Questo campo può, in presenza di particolari situazioni, agire sul funzionamento di impianti medici attivi o passivi. Per escludere il pericolo di situazioni che possano condurre a lesioni gravi o mortali le persone che hanno un impianto medico devono, prima dell'utilizzo di questo prodotto, consultarsi con il proprio medico e il produttore dell'impianto.

Pericolo! I piccoli pezzi possono essere ingeriti facilmente. I sacchetti in polietilene rappresentano un pericolo di soffocamento per i bambini piccoli. Tenere i bambini lontano durante il montaggio.

2. Montaggio

Montare il trimmer:



ATTENZIONE!

Montare l'impugnatura soltanto a condizione che il cavo fra l'impugnatura e il longherone si trovi in uno stato perfetto e irrepreensibile. Se il cavo è danneggiato, non sarà consentito montare l'impugnatura. Contattare in questo caso il servizio di assistenza GARDENA.



ATTENZIONE!

È consentito utilizzare il trimmer soltanto con la copertura di protezione  montata.

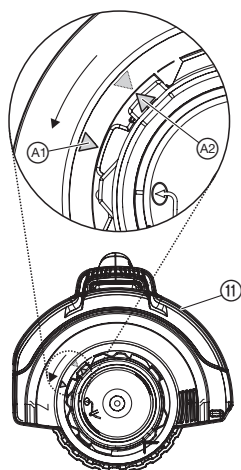
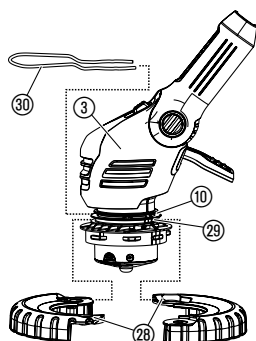
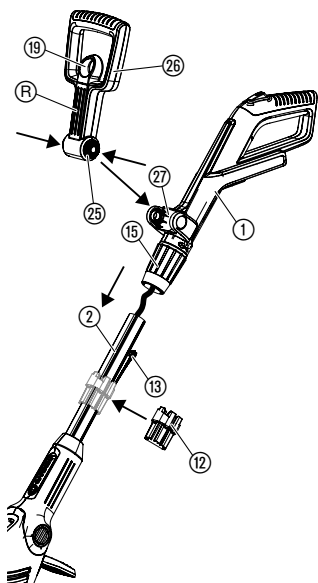

1. Estrarre l'impugnatura ① insieme al longherone ② con cautela dall'imballaggio. Non esercitare alcuna trazione sul cavo.
 2. Accertarsi che il collare filettato ⑮ si trovi in posizione di apertura (*simbolo del lucchetto aperto*).
 3. Spingere l'impugnatura ① sul longherone ②, finché scatta sensibilmente in posizione. Evitare di girare o incastrare il cavo.
 4. Tirando l'impugnatura ①, verificare se è ben fissa sul longherone ②. Una volta montati, l'impugnatura ① e il longherone ② non possono più essere separati.
 5. Chiudere il collare filettato ⑮ (*simbolo del lucchetto chiuso*).
 6. Tirare il bloccaggio ⑲ dell'impugnatura supplementare ⑲, premere dentro ambedue i denti a scatto ⑳ dell'impugnatura supplementare ⑲ e farla scattare in posizione nel supporto ㉑ con le scanalature ㉒ rivolte in avanti.
 7. **Solo per l'art. 9825:** disporre ambedue le metà della girante ㉓ intorno alla scanalatura inferiore ㉔ della testata del trimmer ③ e chiudere in modo da sentire lo scatto in posizione.
 8. Spingere l'archetto di protezione ㉕ nella parte anteriore nella scanalatura superiore ⑩ della testata del trimmer ③. Accertarsi che la girante ㉓ sia mobile liberamente (vale a dire, introdurre la staffa con la piegatura verso l'alto).
 9. Infilare la copertura di protezione ⑪ sulla testa di taglio ③.
 10. Girare la copertura di protezione ⑪, finché si lascia completamente comprimere (le due frecce ㉖ e ㉗ si trovano una di fronte l'altra).
 11. Ruotare la copertura di protezione ⑪ in senso antiorario, finché scatta sensibilmente in posizione.
 12. Allargare leggermente il caricatore ⑫ nella parte aperta e spingerlo sul longherone ②.
 13. Introdurre fino a 6 lame di plastica ⑬ nel caricatore ⑫, finché queste sono ben incastrate.
- La dotazione comprende 6 lame di plastica e un caricatore per le lame di ricambio. Nel caricatore si possono conservare fino a 6 lame di ricambio.

Per il montaggio della lama nel portalama, si veda al paragrafo 7. Anomalie di funzionamento "Cambio delle lame di plastica".

3. Messa in uso

Carica dell'accumulatore:

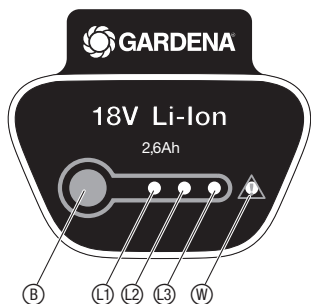
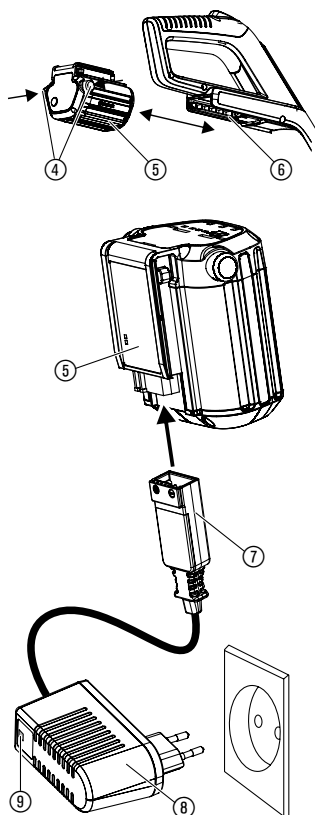

ATTENZIONE!

Una sovratensione distrugge gli accumulatori e i caricabatterie.

→ Accertarsi della corretta tensione di rete.

Prima di utilizzare il tagliasepi per la prima volta, caricare completamente la batteria. Per la durata di carica (di un accumulatore esaurito) si veda 9. Dati tecnici.

L'accumulatore a ioni di litio è ricaricabile in qualsiasi condizione e il ciclo di carica può essere interrotto in qualsiasi momento senza danneggiare l'accumulatore (nessun effetto memoria).

1. Premere dentro ambedue i tasti di sbloccaggio (4) e staccare la batteria (5) dal suo supporto (6) nell'impugnatura.
2. Innestare la spina del cavo di carica (7) sull'accumulatore (5).
3. Inserire il caricabatterie (8) in una presa di corrente.

Quando la spia di carica (9) del caricabatteria lampeggia in verde, la batteria è in carica.

Quando la spia di carica (9) del caricabatteria è illuminata di verde, la batteria è completamente carica

(Per la durata di carica, si veda al paragrafo 9. Dati tecnici).

Indicatore della condizione della batteria durante la fase di carica:

100 % di carica	Sono accesi (L1), (L2) e (L3) (per 60 sec.)
66 - 99 % di carica	Sono accesi (L1) e (L2), mentre (L3) lampeggia
33 - 65 % di carica	(L1) è acceso, (L2) lampeggia
0 - 32 % di carica	(L1) lampeggia

Quando la batteria è in carica verificare regolarmente lo stato della carica.

4. Una volta terminata la ricarica, separare la batteria (5) dal caricabatterie (8). Separare prima la batteria (5) dal caricabatterie (8), quindi scollegare il caricabatterie (8).
5. Spingere la batteria (5) nel suo supporto (6) sull'impugnatura, finché scatta sensibilmente in posizione.

Evitare una scarica completa:

Se la batteria è scarica, la protezione contro la scarica completa spegne automaticamente l'apparecchio, prima di scaricare completamente la batteria. Per evitare che la batteria completamente carica possa scaricarsi attraverso l'unità di carica sconnessa, è necessario scollegare la batteria dal caricabatterie dopo la carica. Se la batteria è stata immagazzinata per un periodo di oltre 1 anno, sarà necessario ricaricarla completamente. Se la batteria è stata completamente scaricata, la spia di controllo della carica (9) lampeggia rapidamente all'inizio del ciclo di carica (2 volte al secondo). Nel caso in cui la spia di controllo della carica (9) dovesse lampeggiare ancora rapidamente anche dopo 10 minuti, significa che è presente una anomalia (si veda al paragrafo 7. Anomalie di funzionamento). Nel caso in cui dovesse lampeggiare il LED di anomalia (W) nella batteria, significa che è presente una anomalia (si veda al paragrafo 7. Anomalie di funzionamento). Se la batteria si è completamente scaricata, possono trascorrere ca. 20 minuti fino all'indicazione della condizione di carica con il LED nella batteria. Il processo di carica viene indicato in qualsiasi momento con il LED (9) lampeggiante nel caricabatterie.

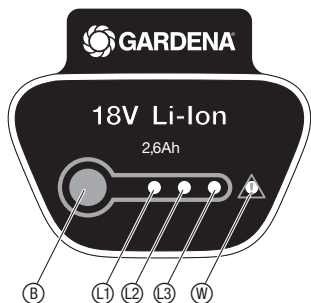

Indicatore della condizione di carica della batteria durante il funzionamento:

→ Premere il tasto **B** nella batteria.

66 – 99 % di carica	Sono accesi L1 , L2 e L3
33 – 65 % di carica	Sono accesi L1 e L2
10 – 32 % di carica	L1 è acceso
0 – 10 % di carica	L1 lampeggia

4. Utilizzo

PERICOLO!



Se il trimmer non si arresta automaticamente quando si rilascia la barra d'avviamento, sussiste il pericolo di ferirsi.

→ Non bypassare i dispositivi di sicurezza o gli azionatori (collegando, ad esempio, il blocco di accensione sull'impugnatura)!

Pericolo di lesioni!

→ Prima di ogni regolazione della posizione di lavoro, della lunghezza del longherone, dell'impugnatura supplementare o dell'archetto di protezione, è necessario staccare la batteria!

Regolazione della posizione di lavoro:

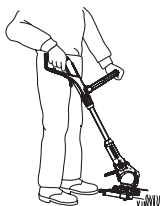

Posizione di lavoro 1:
Taglio standard

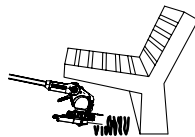

Posizione di lavoro 2:
Taglio sotto ostacoli



Posizione di lavoro 3:
Taglio perpendicolare di bordi d'erba sporgenti

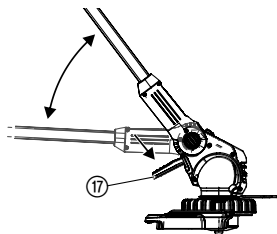

Posizione di lavoro 1:

Per il taglio standard.

Posizione di lavoro 2:

1. Premere il pedale di comando **17** e abbassare il longherone nella posizione di lavoro desiderata.
2. Rilasciare il pedale di comando **17** e fare scattare in posizione il longherone.

ATTENZIONE! Nelle posture di lavoro 1 + 2 evitare il contatto della testata del trimmer con il terreno.

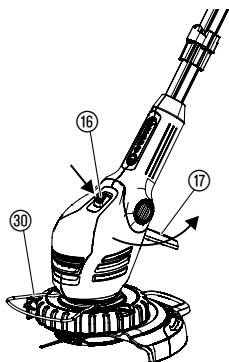

Regolazione del trimmer alla propria statura:

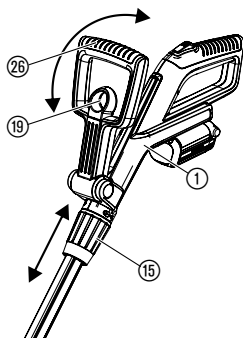

Regolazione dell'archetto di protezione per le piante:

Avvio del trimmer:

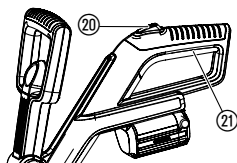

Posizione di lavoro 3 (solo per lart. 9825):

Nella posizione di lavoro 3 è necessario che il longherone si trovi nella posizione superiore!

1. Ruotare l'archetto di protezione ③⑩ di 90° in **posizione di parcheggio** finché non scatta in posizione.
2. Premere il pedale di comando ⑰ e portare il longherone nella posizione superiore.
3. Premere il tasto ⑰ è ruotare la testa del trimmer da 0° a 90°, fino allo scatto in posizione.
4. Condurre il trimmer con il rotore sul bordo d'erba.

ATTENZIONE! È consentito utilizzare il trimmer solamente quando la testa del trimmer è scattata in posizione di 0° o 90°.

Regolazione della lunghezza del longherone:

→ Allentare il collare filettato ⑮, fare uscire l'impugnatura ① alla lunghezza desiderata del longherone e stringere nuovamente il collare filettato ⑮.

Serrare il collare filettato ⑮ in modo che il longherone non possa spostarsi.

Regolazione dell'impugnatura supplementare:

→ Tirare il bloccaggio ⑲ dell'impugnatura supplementare ⑳, regolare l'impugnatura supplementare ㉙ all'inclinazione desiderata e rilasciare il bloccaggio ⑲.

Se il trimmer è correttamente regolato alla grandezza del corpo, la postura è eretta e la testa del trimmer è leggermente inclinata in avanti in **posizione di lavoro 1**.

→ Mantenere il trimmer dall'impugnatura ① e dall'impugnatura supplementare ㉙ in maniera tale che la testata del trimmer sia leggermente inclinata in avanti.

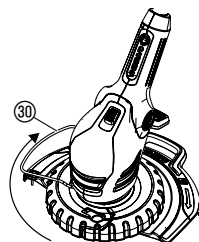
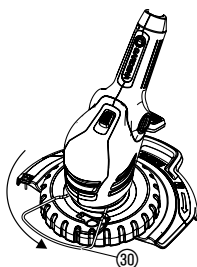

Posizione di lavoro

Posizione di riposo

→ Girare l'archetto di protezione per piante ③⑩ di 90° nella posizione desiderata fino a sentire uno scatto.

Accensione del trimmer:

1. Premere il blocco d'accensione ⑳ quindi la barra di avviamento ㉑ sull'impugnatura.
2. Rilasciare nuovamente il blocco d'accensione ㉑.

Spegnimento del trimmer:

→ Rilasciare la barra di avviamento ㉑ integrata nell'impugnatura.

5. Conservazione

Messa fuori servizio:

Il prodotto deve essere conservato in modo non accessibile ai bambini.

1. Ricaricare l'accumulatore.
2. Riporlo in un luogo asciutto e al riparo dal gelo.

Consiglio: Il trimmer può essere sospeso dall'impugnatura. In caso di un immagazzinamento prolungato, evitare di sollecitare inutilmente la testata del trimmer.

Smaltimento:

(ai sensi della linea guida 2012/19/UE)



Il prodotto non può essere smaltito insieme ai normali rifiuti domestici. Deve essere smaltito in base alle prescrizioni localmente applicabili.

→ Importante! Smaltire il prodotto nel o tramite il punto di raccolta locale per il riciclaggio.

Smaltimento della batteria:



La batteria GARDENA contiene cellule agli ioni di litio che, al termine della propria durata, devono essere smaltiti separatamente dai normali rifiuti domestici.

Importante!

Smaltire le batterie nel o tramite il punto di raccolta locale per il riciclaggio.

1. Scaricare completamente l'accumulatore a ioni di litio.
2. Smaltire in maniera appropriata l'accumulatore a ioni di litio.

6. Manutenzione

PERICOLO!



Pericolo di lesioni causato dalla lama!

→ Sfilare la batteria prima di eseguire la manutenzione del trimmer!

Rischio di lesioni personali e di danni all'attrezzo!

→ Non pulire il trimmer con acqua o con un getto d'acqua (non pulire con apparecchiature ad alta pressione).

Pulire il trimmer:

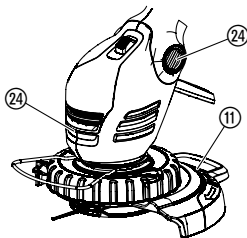

Le fessure di aerazione del motore devono essere sempre pulite.

→ Pulire tutte le parti mobili dopo l'uso, rimuovere soprattutto i resti di erba e sporco dalla copertura (11) e dalle fessure di ventilazione (24).

7. Anomalie di funzionamento

PERICOLO!
Ferite da taglio!



Pericolo di lesioni causato dalla lama!

→ Rimuovere immediatamente la batteria in caso di anomalie!

Cambio delle lame di plastica:

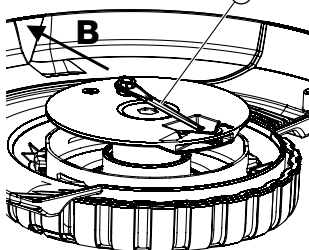
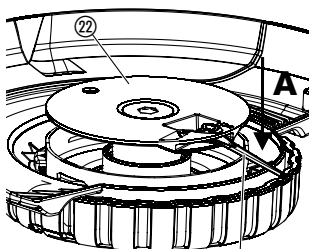

PERICOLO! Ferite da taglio!

→ Non utilizzare mai lame né parti di ricambio o accessori non previsti da GARDENA.

Le lame possono essere usurate al massimo alla mezza lunghezza. Utilizzare esclusivamente lame di ricambio originali GARDENA. Le lame di ricambio sono disponibili presso i rivenditori autorizzati GARDENA o Centro di Assistenza Tecnica GARDENA.

• Lama di ricambio GARDENA per Turbotrimmer **art. 5368**





Smontaggio delle lame di plastica:

1. Girare il trimmer
2. Premere leggermente verso il basso l'estremità della lama (A), spingere verso l'interno la lama (13), attraverso il portalama (22) (B) ed estrarla.

Montaggio delle lame di plastica:

→ Spingere la nuova lama (13) dall'interno, attraverso la fessura metallica del portalama (22) finché non si sente lo scatto.
Se la nuova lama è inserita correttamente, è possibile ruotarla leggermente.

Guasto	Causa possibile	Soluzione
Il trimmer non taglia o taglia male	La lama è usurata o è troppo corta.	→ Sostituire la lama.
	Lama rotta.	→ Sostituire la lama.
Il trimmer vibra fortemente	La lama è usurata eccessivamente e di conseguenza produce uno squilibrio.	→ Sostituire la lama.
Il trimmer non si mette in funzione	Accumulatore scarico.	→ Ricaricare l'accumulatore (si veda 3. Messa in uso).
	Accumulatore non correttamente inserito.	→ Spingere l'accumulatore sull'impugnatura in maniera tale da fare scattare in posizione i tasti di bloccaggio.
	Bloccaggio del motore.	→ Rimuovere il bloccaggio e riavviare l'apparecchio.
Il trimmer rimane fermo. Lampeggia il LED di errore (W)	Sovraccarico batteria.	→ Attendere 10 sec. Premere il tasto (E) nella batteria e riavviare l'apparecchio.
	La temperatura operativa consentita è stata superata.	→ Lasciare raffreddare la batteria per ca. 15 min. Premere il tasto (E) nella batteria e riavviare l'apparecchio.

Guasto	Causa possibile	Soluzione
La spia di carica  sul carica-batteria non è accesa	Caricabatterie o cavo di carica non correttamente collegato.	→ Collegare il caricabatterie e il cavo di carica.
La spia di carica  sul carica-batteria lampeggia in rosso	Errore di carica.	→ Scollegare e ricollegare il caricabatterie.
Il trimmer rimane fermo. Si accende il LED di errore 	Errore batteria / batteria difettosa.	→ Premere il tasto  nella batteria e riavviare l'apparecchio.
Non è più possibile caricare l'accumulatore	La batteria è difettosa.	→ Sostituire l'accumulatore (Art. 9839).

È consentito utilizzare esclusivamente una batteria di ricambio originale GARDENA BLi-18 (art. 9839). Disponibile presso il Vostro rivenditore GARDENA oppure direttamente presso il Centro di Assistenza Tecnica della GARDENA.



In caso di altre anomalie, contattare il Centro di Assistenza Tecnica GARDENA. Le riparazioni devono essere eseguite esclusivamente dai Centri di Assistenza Tecnica GARDENA o dai rivenditori autorizzati GARDENA.

8. Accessori disponibili

GARDENA Batteria di ricambio BLi-18	Batteria per durate ulteriori o per la sostituzione.	Art. 9839
GARDENA Caricabatterie 18 V	Per caricare la GARDENA Batteria BLi-18.	Art. 8833
Lama di ricambio GARDENA per il turbotrimmer		Art. 5368
GARDENA Portalama di riserva	Disponibile presso l'Assistenza Clienti GARDENA.	

9. Dati tecnici

Turbotrimmer	EasyCut Li-18/23 R (art. 9823)	ComfortCut Li-18/23 R (art. 9825)
Ø di taglio	230 mm	230 mm
Giri/minuto bobina portafilo	ca. 9300 gpm	ca. 9300 gpm
Peso batteria inclusa	ca. 2,8 kg	ca. 3,1 kg
Valore di emissione caratteristico riferito al posto di lavoro $L_{pa}^{1)}$	75 dB (A)	68 dB (A)
Incertezza della misura k_{pa}	3 dB (A)	3 dB (A)
Livello di emissione sonora $L_{WA}^{2)}$	testato 83 dB (A) / garantito 88 dB (A)	testato 82 dB (A) / garantito 86 dB (A)
Incertezza della misura k_{WA}	4,5 dB (A)	4,2 dB (A)
Sollecitazione all'arto $a_{vhw}^{1)}$	< 2,5 m/s ²	< 2,5 m/s ²
Incertezza della misura k_a	1,5 m/s ²	1,5 m/s ²

Batteria	ioni di litio (18 V)
Capacità della batteria	2,6 Ah
Tempo di carica batteria	ca. 3,5 h 80 % / ca. 5 h 100 %
Durata funzionamento a vuoto	ca. 60 min. (con batteria carica)
Caricabatterie	
Tensione di rete	230 V / 50 – 60 Hz
Corrente di uscita max.	600 mA
Tensione di uscita	18 V (DC)

Metodo di rilevamento conforme a ¹⁾ IEC 60335-2-91 ²⁾ RL 2000/14/CE.

* La durata effettiva può variare da quella fornita a seconda dell'utilizzo, dal materiale da tagliare e dalla manutenzione.



Il valore indicato di emissione dell'oscillazione è stato misurato utilizzando un metodo standard di prova e può essere utilizzato per il confronto di apparecchi elettrici. Può anche essere utilizzato per una stima iniziale del tempo di fermo macchina previsto. Il valore di emissione dell'oscillazione può variare durante l'utilizzo effettivo dell'apparecchio elettrico.

10. Assistenza/Garanzia

Servizio:

Prendere contatto all'indirizzo sul retro.

Garanzia:

In caso di reclami in garanzia, all'utente non viene addebitato alcun importo per i servizi forniti.

GARDENA Manufacturing GmbH, in relazione a questo prodotto, fornisce una garanzia di 2 anni (dal momento dell'acquisto), se il prodotto è stato impiegato esclusivamente per l'uso privato.

La garanzia del produttore non si applica a prodotti usati, acquistati sul mercato secondario.

Tale garanzia fa riferimento ai difetti essenziali del prodotto che sono da ricondurre, in modo provato, a carenze del materiale o di fabbricazione.

La garanzia verrà espletata mediante la fornitura di un prodotto sostitutivo completamente funzionale o la riparazione del prodotto difettoso da inviare gratuitamente a GARDENA; ci riserviamo il diritto di scegliere tra le seguenti opzioni.

Questo servizio è soggetto alle seguenti disposizioni:

- Il prodotto è stato usato per lo scopo previsto secondo le indicazioni contenute nelle istruzioni di funzionamento.

- Nessun tentativo di riparazione è stato eseguito su di esso dall'acquirente o da terzi.
- Per il funzionamento del prodotto sono stati utilizzati solo ricambi e parti usurate originali GARDENA.

Restano escluse dalla garanzia l'usura normale di parti e componenti, modifiche estetiche nonché parti usurate e materiali di consumo.

La garanzia del produttore non influisce sulla garanzia contro il concessionario/rivenditore.

In caso di problemi con questo prodotto, si raccomanda di contattare il nostro servizio di assistenza. In caso di garanzia si prega di inviare il prodotto difettoso, con affrancatura sufficiente, assieme a una copia della ricevuta di acquisto e una descrizione dell'errore, all'indirizzo del servizio di assistenza GARDENA riportato sul retro.

Parti usurate:

I pezzi di usura, lama e supporto della lama non sono coperti dalla garanzia.

DE Produkthaftung

Wir weisen ausdrücklich darauf hin, dass wir in Übereinstimmung mit dem Produkthaftungsgesetz nicht für Schäden haften, die durch unsere Produkte entstehen, wenn diese unsachgemäß und nicht durch einen von uns autorisierten Servicepartner repariert wurden oder wenn keine Original GARDENA Teile oder von uns zugelassene Teile verwendet wurden.

EN Product liability

In accordance with the German Product Liability Act, we hereby expressly declare that we accept no liability for damage incurred from our products where said products have not been properly repaired by a GARDENA-approved service partner or where original GARDENA parts or parts authorised by GARDENA were not used.

FR Responsabilité

Conformément à la loi relative à la responsabilité du fait des produits défectueux, nous déclarons expressément par la présente que nous déclinons toute responsabilité pour les dommages résultant de nos produits, si lesdits produits n'ont pas été correctement réparés par un partenaire d'entretien agréé GARDENA ou si des pièces d'origine GARDENA ou des pièces agréées GARDENA n'ont pas été utilisées.

NL Productaansprakelijkheid

Conform de Duitse wet inzake productaansprakelijkheid verklaren wij hierbij uitdrukkelijk dat wij geen aansprakelijkheid aanvaarden voor schade ontstaan uit onze producten waarbij deze producten niet zijn gerepareerd door een GARDENA-erkende servicepartner of waarbij geen originele GARDENA-onderdelen of onderdelen die door GARDENA zijn goedgekeurd zijn gebruikt.

SV Produktsvar

I enlighet med tyska produktansvarslagar förklarar vi härmed uttryckligen att vi inte åtar oss något ansvar för skador som orsakas av våra produkter där produkterna inte har genomgått korrekt reparation från en GARDENA-godkänd servicepartner eller där originaldelar från GARDENA eller delar godkända av GARDENA inte använts.

DA Produktsvar

I overensstemmelse med den tyske produktansvarslov erklærer vi hermed udtrykkeligt, at vi ikke påtager os noget ansvar for skader på vores produkter, hvis de pågældende produkter ikke er blevet repareret korrekt af en GARDENA-godkendt servicepartner, eller hvor der ikke er brugt originale GARDENA-reservedele eller godkendte reservedele fra GARDENA.

FI Tuotevastuu

Saksan tuotevastuulain mukaisesti emme ole vastuussa laitteiden vaurioista, jos korjauksia ei ole tehnyt GARDENAn hyväksymä huoltoliike tai jos niiden syynä on muiden kuin alkuperäisten GARDENA-varaosien tai GARDENAn hyväksymien varaosien käyttö.

IT Responsabilità del prodotto

In conformità con la Legge tedesca sulla responsabilità del prodotto, con la presente dichiariamo espressamente che decliniamo qualsiasi responsabilità per danni causati dai nostri prodotti qualora non siano stati correttamente riparati presso un partner di assistenza approvato GARDENA o laddove non siano stati utilizzati ricambi originali o autorizzati GARDENA.

ES Responsabilidad sobre el producto

De acuerdo con la Ley de responsabilidad sobre productos alemana, por la presente declaramos expresamente que no aceptamos ningún tipo de responsabilidad por los daños ocasionados por nuestros productos si dichos productos no han sido reparados por un socio de mantenimiento aprobado por GARDENA o si no se han utilizado piezas originales GARDENA o piezas autorizadas por GARDENA.

PT Responsabilidade pelo produto

De acordo com a lei alemã de responsabilidade pelo produto, declaramos que não nos responsabilizamos por danos causados pelos nossos produtos, caso os tais produtos não tenham sido devidamente reparados por um parceiro de assistência GARDENA aprovado ou se não tiverem sido utilizadas peças GARDENA originais ou peças autorizadas pela GARDENA.

PL Odpowiedzialność za produkt

Zgodnie z niemiecką ustawą o odpowiedzialności za produkt, niniejszym wyraźnie oświadczamy, że nie ponosimy żadnej odpowiedzialności za szkody poniesione na skutek użytkowania naszych produktów, w przypadku gdy naprawa tych produktów nie była odpowiednio przeprowadzana przez zatwierdzonego przez firmę GARDENA partnera serwisowego lub nie stosowano oryginalnych części GARDENA albo części autoryzowanych przez tę firmę.

HU Termékszavatosság

A németországi termékszavatossági törvénnyel összhangban ezzel nyomatékosan kijelentjük, hogy nem vállalunk felelősséget a termékeinkben keletkezett olyan károkért, amelyek valamely GARDENA által jóváhagyott szervizpartner által nem megfelelően végzett javításból adódtak, vagy amely során nem eredeti GARDENA alkatrészeket vagy a GARDENA által jóváhagyott alkatrészeket használtak fel.

CS Odpovědnost za výrobek

V souladu s německým zákonem o odpovědnosti za výrobek tímto výslovně prohlašujeme, že nepřijímáme žádnou odpovědnost za poškození vzniklá na našich výrobcích, kdy zmíněné výrobky nebyly řádně opraveny schváleným servisním partnerem GARDENA nebo kdy nebyly použity originální náhradní díly GARDENA nebo náhradní díly autorizované společností GARDENA.

SK Zodpovednosť za produkt

V súlade s nemeckými právnymi predpismi upravujúcimi zodpovednosť za výrobok týmto výslovne prehlasujeme, že nenesieme žiadnu zodpovednosť za škody spôsobené našimi výrobkami, v prípade ktorých neboli náležité opravy vykonané servisným partnerom schváleným spoločnosťou GARDENA alebo neboli použité diely spoločnosti GARDENA alebo diely schválené spoločnosťou GARDENA.

EL Ευθύνη προϊόντος

Σύμφωνα με τον γερμανικό νόμο περί Ευθύνης για τα Προϊόντα, με το παρόν δηλώνουμε ρητώς ότι δεν αποδεχόμαστε καμία ευθύνη για τυχόν ζημιές που προκύπτουν από τα προϊόντα μας εάν αυτά δεν έχουν επισκευαστεί σωστά από κάποιον εγκεκριμένο συνεργάτη επισκευών της GARDENA ή εάν δεν έχουν χρησιμοποιηθεί αυθεντικά εξαρτήματα GARDENA ή εξαρτήματα εγκεκριμένα από την GARDENA.

SL Odgovornost proizvajalca

V skladu z nemškimi zakoni o odgovornosti za izdelke, izrecno izjavljajo, da ne sprejemamo nobene odgovornosti za škodo, ki jo povzročijo naši izdelki, če teh niso ustrezno popravili GARDENINI odobreni servisni partnerji ali pri tem niso bili uporabljeni originalni GARDENINI nadomestni deli ali GARDENINIMI homologiranimi nadomestnimi deli.

HR Pouzdanost proizvoda

Sukladno njemačkom zakonu o pouzdanosti proizvoda, ovime izričito izjavljujemo kako ne prihvaćamo nikakvu odgovornost za oštećenja na našim proizvodima nastala uslijed neispravnog popravka od strane servisnog partnera kojeg odobrava GARDENA ili uslijed nekorištenja originalnih GARDENA dijelova ili dijelova koje odobrava GARDENA.

RO Răspunderea pentru produs

În conformitate cu Legea germană privind răspunderea pentru produs, declarăm în mod expres prin prezentul document că nu acceptăm nicio răspundere pentru defecțiunile suferite de produsele noastre atunci când acestea nu au fost reparate în mod corect de un atelier de service partener, aprobat de GARDENA, sau când nu au fost utilizate piese GARDENA originale sau piese autorizate de GARDENA.

BG Отговорност за вреди, причинени от стоки

Съгласно германския Закон за отговорността за вреди, причинени от стоки, с настоящото изрично декларираме, че не носим отговорност за щети, причинени от нашите продукти, ако те не са били правилно ремонтирани от одобрен от GARDENA сервиз или ако не са използвани оригинални части на GARDENA или части, одобрени от GARDENA.

ET Tootevastutus

Vastavalt Saksamaa tootevastutusseadusele deklareerime kaesolevaga selgesõnaliselt, et me ei kannu mingisugust vastutust meie toodetest tingitud kahjude eest, kui need tooted ei ole korrektselt parandatud GARDENA heakskiidetud hoolduspartneri poolt või kui parandamisel ei ole kasutatud GARDENA originaalosi või GARDENA volitatud osi.

LT Gaminio patikimumas

Mes aiškiai pareiškiamo, kad, atsižvelgiant į Vokietijos gaminių patikimumo įstatymą, nepriisiame atsakomybės dėl bet kokios žalos, patirtos dėl mūsų gaminių, jeigu jie buvo netinkamai taisomi arba jų dalys buvo pakeistos neoriginaliomis GARDENA dalimis ar nepatvirtintomis dalimis, arba jeigu remonto darbai buvo atliekami ne GARDENA techninės priežiūros centro specialistų.

LV Atbildība par produkcijas kvalitāti

Saskaņā ar Vācijas likumu par atbildību par produkcijas kvalitāti ar šo mēs paziņojam, ka neuzņemamies atbildību par bojājumiem, kas radušies, lietojot mūsu izstrādājumus, kuru remontu nav veicis uzņēmuma GARDENA apstiprināts apkopes partneris vai kuru remontam netika izmantotas oriģinālās GARDENA detaļas vai detaļas, kuru lietošanu apstiprinājis uzņēmums GARDENA.

<p>DE EU-Konformitätserklärung Der Unterzeichner, GARDENA Germany AB, PO Box 7454, S-103 92 Stockholm, Schweden, bescheinigt hiermit, dass die nachstehend aufgeführten Geräte bei Verlassen des Werks die harmonisierten EU-Leitlinien, EU-Normen für Sicherheit und besondere Normen erfüllen. Dieses Zertifikat verliert seine Gültigkeit, wenn die Geräte ohne unsere Genehmigung verändert werden.</p>	<p>HU EK megfeleléségi nyilatkozat Alulírott GARDENA Germany AB, PO Box 7454, S-103 92 Stockholm, Svédország ezzel tanúsítja, hogy az alábbiakban leírt egységek a gyár elhagyásakor megfeleltek a harmonizált uniós előírásoknak és biztonsági és termékspecifikus szabványoknak. Ez a tanúsítvány érvényét veszti, ha az egységeket jóváhagyásunk nélkül átalakítják.</p>
<p>EN EC Declaration of Conformity The undersigned, GARDENA Germany AB, PO Box 7454, S-103 92 Stockholm, Sweden, hereby certifies that, when leaving our factory, the units indicated below are in accordance with the harmonised EU guidelines, EU standards of safety and product specific standards. This certificate becomes void if the units are modified without our approval.</p>	<p>CS Prohlášení o shodě ES Níže uvedená společnost GARDENA Germany AB, PO Box 7454, S-103 92 Stockholm, Švédsko, tímto potvrzuje, že při opuštění naší továrny jsou jednotky uvedené níže v souladu s harmonizačními pokyny EU, standardy EU ohledně bezpečnosti a specifickými produktovými standardy. Tento certifikát pozbyvá platnosti, pokud dojde k úpravě jednotek bez našeho schválení.</p>
<p>FR Déclaration de conformité CE Le constructeur, soussigné : GARDENA Germany AB, PO Box 7454, S-103 92 Stockholm, Suède, déclare qu'à la sortie de ses usines il ne désigne ci-dessous état conforme aux prescriptions des directives européennes énoncées ci-après et conforme aux règles de sécurité et autres règles qui lui sont applicables dans le cadre de l'Union européenne. Toute modification apportée à cet appareil sans notre accord annule la validité de ce certificat.</p>	<p>SK EÚ vyhlásenie o zhode Dolu podpísaná spoločnosť GARDENA Germany AB, PO Box 7454, S-103 92 Stockholm, Švédsko, týmto osvedčuje, že nižšie uvedené jednotky boli v súlade s harmonizačnými usmerneniami EÚ, normami EÚ v oblasti bezpečnosti a špecifickými normami týkajúcimi sa produktu v čase opustenia výrobného závodu. Toto osvedčenie stráca platnosť, ak boli jednotky zmenené bez nášho súhlasu.</p>
<p>NL EG-conformiteitsverklaring De ondergetekende, GARDENA Germany AB, PO Box 7454, S-103 92 Stockholm, Zweden, verklaart hierbij dat de producten die hieronder staan vermeld, wanneer ze onze fabriek verlaten, in overeenstemming zijn met de geharmoniseerde Europese richtlijnen, EU-normen voor veiligheid en productspecifieke normen. Dit certificaat vervalt als de producten worden aangepast zonder onze toestemming.</p>	<p>EL Δήλωση Συμμόρφωσης EK Η υπογεγραμμένη εταιρεία, GARDENA Germany AB, PO Box 7454, S-103 92 Stockholm, Σουηδία, πιστοποιεί ότι, κατά την έξοδο από το εργοστάσιο, οι μονάδες που αναφέρονται παρακάτω συμμορφώνονται με τις εναρμονισμένες οδηγίες ΕΕ, τα πρότυπα ασφαλείας της ΕΕ και τα συγκεκριμένα πρότυπα προϊόντων. Αυτό το πιστοποιητικό καθίσταται άκυρο εάν οι μονάδες έχουν τροποποιηθεί χωρίς την έγκρισή μας.</p>
<p>SV EG-försäkran om överensstämmelse Undertecknad firma GARDENA Germany AB, PO Box 7454, S-103 92 Stockholm, Sverige, intygar härmed att nedan nämnda produkter, när de lämnar vår fabrik, överensstämmer med EU:s riktlinjer, EU:s säkerhetsstandarder och produktspecifika standarder. Detta intyg skall ogiltigförklaras om produkten ändras utan vårt godkännande.</p>	<p>SL Izjava ES o skladnosti Spodaj podpisana, GARDENA Germany AB, PO Box 7454, S-103 92 Stockholm, Švedska, s to javno potrjuje, da je bila spodaj navedena enota ob izhodu iz tovarne skladna z usklajenimi smernicami EU, standardi EU za varnost in standardi, specifičnimi za izdelek. Izjava postane neveljavna v primeru neodobrene spremembe enote.</p>
<p>DA EU-overensstemmelseserklæring Undertegnede, GARDENA Germany AB, PO Box 7454, S-103 92 Stockholm, Sverige erklærer hermed, at nedenfor anførte enheder er i overensstemmelse med de harmoniserede EU-retningslinjer, EU-standarder for sikkerhed og produktspecifikke standarder, når de forlader fabrikken. Denne erklæring ugyldiggøres, hvis enhederne ændres uden vores godkendelse.</p>	<p>HR Izjava o usklađenosti EZ Níže potpisana GARDENA Germany AB, PO Box 7454, S-103 92 Stockholm, Švedska, ovime potvrđuje kako su u nastavku navedene jedinice prilikom napuštanja tvornice bile u skladu s usklađenim smjernicama EU, EU sigurnosnim standardima i standardima specifičnima za proizvod. Ova certifikacija poništava se ako se jedinice izmjenjuju bez odobrenja.</p>
<p>FI EY-vaatimustenmukaisuusvakuutus GARDENA Germany AB, PO Box 7454, S-103 92 Stockholm, Ruotsi, vakuuttaa täten, että alla mainitut laitteet ovat tehtaalta lähtessään yhdenmukaistettujen EY-sääntösten, EU:n turvastandardien ja tuotekohtaisten standardien mukaisia. Tämä vakuutus mitätöityy, jos laitteita muutetaan ilman hyväksyntäämme.</p>	<p>RO Declarație de conformitate CE Subscrisa, GARDENA Germany AB, PO Box 7454, S-103 92 Stockholm, Suedia, certifică prin prezenta că, la momentul ieșirii din fabrica noastră, unitățile indicate mai jos sunt în conformitate cu directivele UE armonizate, cu standardele UE de siguranță și cu standardele specifice ale produsului. Prezentul certificat devine nul dacă unitățile sunt modificate fără aprobarea noastră.</p>
<p>IT Dichiarazione di conformità CE La sottoscritta GARDENA Germany AB, PO Box 7454, S-103 92 Stockholm, Svezia, certifica che il prodotto qui di seguito indicato, nei modelli da noi commercializzati, è conforme alle direttive armonizzate UE nonché agli standard di sicurezza UE e agli standard specifici di prodotto. Qualunque modifica apportata al prodotto senza nostra specifica autorizzazione invalida la presente dichiarazione.</p>	<p>BG Декларация за съответствие на ЕО С настоящото долуподписаната, GARDENA Germany AB, PO Box 7454, S-103 92 Stockholm, Швеция, удостоверява, че при напускане на фабриката модулите, посочени по-долу, са в съответствие с хармонизираните директиви на ЕС, стандартите на ЕС за безопасност и специфичните за продукта стандарти. Този сертификат става невалиден, ако модулите са променени без наше одобрение.</p>
<p>ES Declaración de conformidad CE El abajo firmante, GARDENA Germany AB, PO Box 7454, S-103 92 Stockholm, Suecia, certifica por la presente que, cuando salen de la fábrica, las unidades indicadas a continuación cumplen las normas de armonización de la UE, las normas de la UE sobre seguridad y las normas específicas del producto. Este certificado quedará sin efecto si se modifican las unidades sin nuestra autorización.</p>	<p>ET EÜ vastavusdeklaratsioon Allakirjutatu GARDENA Germany AB, PO Box 7454, S-103 92 Stockholm, Rootsi, kinnitab käesolevaga, et tehases väljumisel vastavad allpool nimetatud seadmed harmoneeritud EL-i suunistele, EL-i ohutusstandarditele ja tootele eriomastele standarditele. See vastavuskinnitus kaotab kehtivuse, kui seadet muudetakse ilma meie heakskiiduta.</p>
<p>PT Declaração de conformidade CE O abaixo-assinado, GARDENA Germany AB, PO Box 7454, S-103 92 Stockholm, Suécia, certifica por este meio que, ao sair da nossa fábrica, as unidades indicadas acima estão em conformidade com as diretrizes uniformizadas da UE, os padrões de segurança da UE e os padrões específicos do produto. Este certificado deixa de ser válido se as unidades forem modificadas sem a nossa aprovação.</p>	<p>LT EB atitikties deklaracija GARDENA Germany AB, PO Box 7454, S-103 92 Stockholm, Sweden, garantuoja, kad šis gamyklos siūniams toliau nurodyti reinginiai atitinka suderintus EB reikalavimus, EB saugos ir konkrečius gamintojo standartus. Pakeitus gaminį be mūsų patvirtinimo, nutraukiamas šio sertifikato galiojimas.</p>
<p>PL Deklaracja zgodności WE Niżej podpisany przedstawiciel firmy GARDENA Germany AB, PO Box 7454, S-103 92 Stockholm, Szwecja, niniejszym oświadcza, że podane poniżej wyroby opuszczające fabrykę są zgodne ze harmonizowanymi normami UE oraz z obowiązującymi w UE przepisami bezpieczeństwa i normami dotyczącymi danego produktu. Modyfikacja wyrobów bez naszej zgody powoduje unieważnienie niniejszego certyfikatu.</p>	<p>LV EK atbilstības deklarācija Uzņēmums GARDENA Germany AB, PO Box 7454, S-103 92 Stockholm, Zviedrija, ir parakstu apliecinā, ka tālāk minētās vienības, pamatot rūpniec, atbilst saskaņotajām ES vadlīnijām, ES drošības standartiem un izstrādājumu specifiskajiem standartiem. Šis sertifikāts tiek anulēts, ja šīs vienības tiek modificētas bez musu apstiprinājuma.</p>

<p>Produktbezeichnung: Description of the product: Désignation de produit : Productbenaming: Produktbeteckning: Produktbetegelse: Tuotenimike: Nome del prodotto: Designación del producto: Designação do produto: Opis produktu: A termék megnevezése: Označení produktu: Označenie výrobku: Όνομασία προϊόντος: Ime izdelka: Naziv proizvoda: Denumire produs: Описание на продукта: Toote nimetus: Gaminio pavadinimas: Izstrādājuma nosaukums:</p>	<p>Accu-Turbotrimmer Accu Turbotrimmer Coupe-bordures à batterie Accu-Turbotrimmer Accu-Turbotrimmer Accu-turbotrimmer Accu-turbotrimmeri Turbotrimmer a batteria Recortabordes con accu Aparador de relva Accu-Turbotrimmer Podkaszarka akumulatorowa Akkumulátoros damilos fűszegélynyíró Akkumulátorový turbotrimmer Akkumulátorový turbotrimmer Επαναφορτιζόμενο κοουρτιτικό πετονιάς Akkumulatori turbo obrezovalnik Baterijski turbo trimer za travu Turbotrimmer cu baterie Акумуляторен Турботриммер Akuga turbotrimmer Akkumulatoriņe turbo žoliapjovē Turbotrimmeris ar akumulatoru</p>	<p>Schall-Leistungspiegel: Noise level: Niveau sonore : Geluidsniveau: Ljudnivå: Støjniveau: Äänitaso: Livello acustico: Nivel de ruido: Nível de ruído: Poziom hałas: Zajscint: Hladina hluku: Hladiny hluku: Επίπεδο Θορύβου: Raven zvočne moči: Razina buke: Nivel de zgomot: Ниво на шум: Műratase: Triukšmo lygis: Troškņa līmenis :</p>	<p>gemessen/garantiert measured/guaranteed mesuré/garanti gemeten/gegarandeerd uppmätt/garanterad mält/garanteret mitattu/taattu misurato/garantito medido/garantido medido/garantido zmierzony/gwarantowany mért/garantált naměřená/zaručená nameraně/zaručené μετρημένο/εγγυημένο izmerjena/zagotovljena mjerena/zajamčena măsurat/garantat измерено/гарантирано mõõdetud/garanteeritud išmatotas/garantuojamas mērītais/garantētais</p>
<p>Produkttyp: Product type: Type de produit : Producttype: Produkttyp: Produkttype: Tuotetyyppi: Tipo di prodotto: Tipo del producto: Tipo de produto: Typ produktu:</p>	<p>Terméktípus: Typ produktu: Typ výrobku: Τύπος προϊόντος: Tip izdelka: Tip proizvoda: Tip produs: Тип на продукта: Toote tüüp: Gaminio tipas: Izstrādājuma tips:</p>	<p>Artikelnummer: Article number: Référéncie : Artikelnummer: Artikelnummer: Artikelnummer: Artikkelnummer: Número de artículo: Número de artículo: Número de referéncia:</p>	<p>Numer katalogowy: Cikkszám: Číslo materiálu: Číslo výrobku: Αριθμός προϊόντος: Številka artikla: Broj artikla: Cod articol: Артикулен номер: Artikli number: Gaminio numeris: Preces numurs:</p>
<p>EasyCut Li-18/23 R ComfortCut Li-18/23 R</p>	<p>Art. 9823 Art. 9825</p>	<p>Art. 9823 Art. 9825</p> <p>Anbringningsjahr der CE-Kennzeichnung: Year of CE marking: Année d'aposition du marquage CE: Installatiejaar van de CE-aanduiding: Märkningsår: CE-Mærkningsår: CE-merkin kiinnitysvuosi: Anno di applicazione della certificazione CE: Colocación del distintivo CE: Ano de marcação pela CE: Rok nadania oznakowania CE: CE-jelzés elhelyezésének éve: Rok umístění značky CE: Rok udelenia značky CE:</p>	<p>83 dB (A) / 88 dB (A) 82 dB (A) / 86 dB (A)</p> <p>Ετος οήμτος CE: Leto namestitve CE-oznake: Godina dobivanja CE oznake: Anul de marcare CE: Година на поставяне на CE-маркировка: CE-märkjärguse paigaldamise aasta: Metali, kada pažymėta CE-ženklui: CE-markejuma uzlikšanas gads:</p>
<p>EU-Richtlinien: EC-Directives: Directives UE : EU-richtlijnen: EU-riktlijnjer: EU-direktiver: EU-direktivt: Directive UE: Directivas de la UE: Diretivas UE: Dyrektywy UE: EU-irányelvek: Směrnice EU: Smernice EU: Οδηγίες ΕΕ: EU-direktive: Direktive EU:</p>	<p>Directivele EU: ЕС-Директиви: EL-i direktiivid: ES direktivos: ES direktivas:</p> <p>2006/42/EG 2011/65/EG 2000/14/EG 2014/30/EG</p> <p>Ladegerät / Battery charger Art. 9825-00.630.00: 2014/35/EG</p>	<p>2013</p>	<p>2013</p>
<p>Harmonisierte EN-Normen / Harmonised EN:</p> <p>EN ISO 12100 EN 60335-1 EN 50636-2-91</p>	<p>Batterie / Batterie Art. 9839: EN 62133</p> <p>Ladegerät / Battery charger Art. 9825-00.630.00: EN 60335-1 EN 60335-2-29</p>	<p>Ulm, den 28.09.2017 Ulm, 28.09.2017 Fait à Ulm, le 28.09.2017 Ulm, 28.09-2017 Ulm, 2017.09.28. Ulm, 28.09.2017 Ulm, 28.09.2017 Ulm, 28.09.2017 Ulm, 28.09.2017 Ulm, 28.09.2017 Ulm, 28.09.2017 Ulm, 28.09.2017 Ulm, 28.09.2017 Ulm, 28.09.2017 Ulm, 28.09.2017 Ulm, 28.09.2017 Ulm, 28.09.2017 Ulm, 28.09.2017 Ulm, 28.09.2017 Ulm, 28.09.2017 Ulm, 28.09.2017</p>	<p>Der Bevollmächtigte Authorised representative Le mandataire De gevolmachtigde Auktoriserad representant Autoriseret repræsntant Valtuutettu edustaja Persona delegata La persona autorizada O representante Pelnomocnik Meghatalmazott Zplnomocnenec Spilnomocneny Ο εξουσιοδοτημένος Pooblaščenec Ovlaštena osoba Conducerea tehnică Упълномощен Valitud esindaja Igalotaisis atstovlas Pilnarotā persona</p>
<p>Hinterlegte Dokumentation: GARDENA Technische Dokumentation, M. Kugler 89079 Ulm Deposited Documentation: GARDENA Technical Documentation, M. Kugler 89079 Ulm Documentation déposée: Documentation technique GARDENA, M. Kugler 89079 Ulm</p>	<p>Konformitätsbewertungsverfahren: Nach 2000/14/ EG Art. 14 Anhang VI Conformity Assessment Procedure: according to 2000/14/EC Art.14 Annex VI Procédure d'évaluation de la conformité : Selon 2000/14/CE art. 14 Annexe VI</p>	<p>Reinhard Pompe Vice President</p>	<p>Reinhard Pompe Vice President</p>

Deutschland / Germany

GARDENA
 Manufacturing GmbH
 Central Service
 Hans-Lorenser-Straße 40
 D-89079 Ulm
 Produktfragen:
 (+49) 731 490-123
 Reparaturen:
 (+49) 731 490-290
 service@gardena.com

Albania

COBALT Sh.p.k.
 Rr. Siri Kodra
 1000 Tirana

Argentina

Husqvarna Argentina S.A.
 Av.del Libertador 5954 –
 Piso 11 – Torre B
 (C1428ARP) Buenos Aires
 Phone: (+54) 11 5194 5000
 info.gardena@
 ar.husqvarna.com

Armenia

Garden Land Ltd.
 61 Tigran Mets
 0005 Yerevan

Australia

Husqvarna Australia Pty. Ltd.
 Locked Bag 5
 Central Coast BC
 NSW 2252
 Phone: (+61) (0) 2 4352 7400
 customer.service@
 husqvarna.com.au

Austria / Österreich

Husqvarna Austria GmbH
 Industriezeile 36
 4010 Linz
 Tel.: (+43) 732 77 01 01-485
 service.gardena@
 husqvarnagroup.com

Azerbaijan

Firm Progress
 a. Aliyev Str. 26A
 1052 Bakı

Belgium

Husqvarna België nv/sa
 Gardena Division
 Rue Egide Van Opheim 111
 1180 Uccle / Ukkel
 Tel.: (+32) 2 702 92 12
 info@gardena.be

Bosnia / Herzegovina

SILK TRADE d.o.o.
 Industrijska zona Bukva bb
 74260 Tešanj

Brazil

Husqvarna do Brasil Ltda
 Av. Francisco Matarazzo,
 1400 – 19º andar
 São Paulo – SP
 CEP: 05001-903
 Tel: 0800-112252
 marketing.br.husqvarna@
 husqvarna.com.br

Bulgaria

AGROLAND България АД
 бул. 8 Декември, №13
 Офис 5
 1700 Студентски град
 София
 Тел.: (+359) 24666910
 info@agroland.eu

Canada / USA

GARDENA Canada Ltd.
 100 Summerlea Road
 Brampton, Ontario L6T 4X3
 Phone: (+1) 905 792 93 30
 info@gardenacanada.com

Chile

Maquinarias Agroforestales
 Ltda. (Maga Ltda.)
 Santiago, Chile
 Avda. Chesterton
 # 8355 comuna Las Condes
 Phone: (+56) 2 202 4417
 Dalton@мага.cl
 Zipcode: 7560330

China

Husqvarna (Shanghai)
 Management Co., Ltd.
 富世华 (上海) 管理有限公司
 3F, Benq Square B,
 No207, Song Hong Rd.,
 Chang Ning District,
 Shanghai, PRC, 200335
 上海市长宁区淞虹路207号明
 基广场B座3楼, 邮编: 200335

Colombia

Husqvarna Colombia S.A.
 Calle 18 No. 68 D-31, zona
 Industrial de Montevideo
 Bogotá, Cundinamarca
 Tel. 571 2922700 ext. 105
 jairo.salazar@
 husqvarna.com.co

Costa Rica

Compania Exim
 Euroberoamericana S.A.
 Los Cegajos, Moravia,
 200 metros al Sur del Colegio
 Saint Francis – San José
 Phone: (+506) 297 68 83
 exim_euro@racsca.co.cr

Croatia

Husqvarna Austria GmbH
 Industriezeile 36
 4010 Linz
 Tel.: (+43) 732 77 01 01-485
 service.gardena@
 husqvarnagroup.com

Cyprus

Med Marketing
 17 Digeni Akrita Ave
 P.O. Box 27017
 1641 Nicosia

Czech Republic

Husqvarna Česko s.r.o.
 Tůrkova 2319/5b
 149 00 Praha 4 – Chodov
 Bezplatná infolinka:
 800 100 425
 servis@cz.husqvarna.com

Denmark

GARDENA DANMARK
 Løjrvæg 19, st.
 3500 Værløse
 Tlf.: (+45) 70 26 4770
 husqvarna@husqvarna.dk
 www.gardena.com/dk

Dominican Republic

BOSQUESA, S.R.L
 Carretera Santiago Licey
 Km. 5 ½
 Esquina Copal II,
 Santiago
 Dominican Republic
 Phone: (+809) 736-0333
 joserbosquesa@claro.net.do

Ecuador

Husqvarna Ecuador S.A.
 Arupos E1-181 y 10 de
 Agosto Quito, Pichincha
 Tel: (+593) 22807039
 francisco.jacome@
 husqvarna.com.ec

Estonia

Husqvarna Eesti OÜ
 Valdeku 132
 EE-11216 Tallinn
 info@gardena.ee

Finland

Oy Husqvarna Ab
 Gardena Division
 Lautatarhankatu 8 B / PL 3
 00581 HELSINKI
 www.gardena.fi

France

Husqvarna France
 9/11 Allée des pierres mayettes
 92835 Gennevilliers Cedex
 France
 http://www.gardena.com/fr
 N° AZUR: 0 810 00 78 23
 (Prix d'un appel local)

Georgia

Transporter LLC
 #157 Belashvili street
 0159 Tbilisi, Georgia
 Phone: (+995) 322 14 71 71

Great Britain

Husqvarna UK Ltd
 Preston Road
 Aycliffe Industrial Park
 Newton Aycliffe
 County Durham
 DL5 6UP
 info.gardena@
 husqvarna.co.uk

Greece

Π. ΠΑΠΑΔΟΠΟΥΛΟΣ ΑΕΒΕ
 Λεωφ. Αθηνών 92
 Αθήνα
 Τ.Κ. 104 42
 Ελλάδα
 Τηλ. (+30) 210 5193100
 info@papadopoulos.com.gr

Hungary

Husqvarna Magyarországi Kft.
 Ezred u. 1-3
 1044 Budapest
 Telefon: (+36) 1 251-4161
 vezosvolgalat.husqvarna@
 husqvarna.hu

Iceland

O. Johnson & Kaaber
 Tunguhalsi 1
 110 Reykjavik
 oo@ojk.is

India

Husqvarna UK Ltd
 Preston Road
 Aycliffe Industrial Park
 Newton Aycliffe
 County Durham
 DL5 6UP
 info.gardena@
 husqvarna.co.uk

Italy

Husqvarna Italia S.p.A.
 Via Santa Vecchia 15
 23868 VALMADRERA (LC)
 Phone: (+39) 0341.203.111
 assistenza_italia@
 it.husqvarna.com

Japan

KAKUICHI Co. Ltd.
 Sumitomo Realty &
 Development Kojimachi
 BLDG., 8F
 5-1 Nibanencho
 Chiyoda-ku
 Tokyo 102-0084
 Phone: (+81) 33 264 4721
 m_ishihara@kaku-ichi.co.jp

Kazakhstan

LAMED Ltd.
 155/1, Tazhibayev Str.
 050060 Almaty
 IP Schmidt
 Abayavenue 3B
 110 005 Kostanay

Korea

Kyung Jin Trading Co.,Ltd.
 108-4, SunDuk Bld.,
 YeongJae-dong,
 Seocho-gu,
 Seoul, (zipcode: 137-891)
 Phone: (+82) (0)2 574-6300

Kyrgyzstan

Alye Maki
 av. Molodaya Guardir J 3
 720014
 Bishkek

Latvia

Husqvarna Latvija SIA
 Ulbrokas 19A
 LV-1021 Riga
 info@gardena.lv

Lithuania

UAB Husqvarna Lietuva
 Ateities pl. 77C
 LT-52104 Kaunas
 info@gardena.lt

Luxembourg

Magasins Jules Neuberg
 39, rue Jacques Stas
 Luxembourg – Gasperich 2549
 Case Postale No.12
 Luxembourg 2010
 Phone: (+352) 40 1401
 api@neuberg.lu

Mexico

AFOSA
 Av. Lopez Mateos Sur # 5019
 Col. La Calma 45070
 Zapopan, Jalisco
 Mexico
 Phone: (+52) 33 3818-3434
 icornejo@afosa.com.mx

Moldova

Convel S.R.L.
 290A Muncesti Str.
 2002 Chisinau

Netherlands

Husqvarna Nederland B.V.
 GARDENA Division
 Postbus 50131
 1305 AC ALMERE
 Phone: (+31) 36 521 00 10
 info@gardena.nl

Neth. Antilles

Jonka Enterprises N.V.
 Sta. Rosa Weg 196
 P.O. Box 8200
 Curaçao
 Phone: (+599) 9 767 66 55
 pgm@jonka.com

New Zealand

Husqvarna New Zealand Ltd.
 PO Box 76-437
 Manukau City 2241
 Phone: (+64) (0) 9 9202410
 support.nz@husqvarna.co.nz

Norway

Husqvarna Norge AS
 Gardena Division
 Troskenveien 36
 1708 Sarpsborg
 info@gardena.no

Peru

Husqvarna Perú S.A.
 Jr. Ramón Cárcamo 710
 Lima 1
 Tel.: (+51) 1 3320400 ext. 416
 juan.remuzgo@
 husqvarna.com

Poland

Poland Spółka z o.o.
 ul. Wysockiego 15 b
 03-371 Warszawa
 Phone: (+48) 22 330 96 00
 gardena@husqvarna.com.pl

Portugal

Husqvarna Portugal, SA
 Lagoa – Albarraque
 2635 – 595 Rio de Mouro
 Tel.: (+351) 21 922 85 30
 Fax: (+351) 21 922 85 36
 info@gardena.pt

Romania

Madex International Srl
 Soseaua Odaii 117-123,
 RO 013603 Bucuresti, S 1
 Phone: (+40) 21 352.76.03
 madex@nes.ro

Russia / Россия

ООО „Хускварна“
 141400, Московская обл.,
 г. Химки,
 улица Ленинградская,
 владение 39, стр.6
 Бизнес Центр
 „Химки Бизнес Парк“,
 помещение OB02_04
 http://www.gardena.ru

Serbia

Domel d.o.o.
 Autoput za Novi Sad bb
 11723 Belgrade
 Phone: (+381) 1 18 48 88 12
 miroslav.jejina@domel.rs

Singapore

Hy-Ray PRIVATE LIMITED
 40 Jalan Pimpmim
 #02-08 Tat Ann Building
 Singapore 577185
 Phone: (+65) 6253 2277
 shiyong@hyray.com.sg

Slovak Republic

Husqvarna Cesko s.r.o.
 Tůrkova 2319/5b
 149 00 Praha 4 – Chodov
 Bezplatná infolinka:
 800 154 044
 servis@sk.husqvarna.com

Slovenia

Husqvarna Austria GmbH
 Industriezeile 36
 4010 Linz
 Tel.: (+43) 732 77 01 01-485
 service.gardena@
 husqvarnagroup.com

South Africa

Husqvarna
 South Africa (Pty) Ltd
 Postnet Suite 250
 Private Bag X6,
 Cascades, 3202
 South Africa
 Phone: (+27) 33 846 9700
 info@gardena.co.za

Spain

Husqvarna España S.A.
 Calle de Rivas n°10
 28052 Madrid
 Phone: (+34) 91 708 05 00
 atencioncliente@gardena.es

Suriname

Agrofix n.v.
 Verlengde Hogestraat #22
 Phone: (+597) 47246
 agrofix@sr.net
 Pobox : 2006
 Paramaribo
 Suriname – South America

Sweden

Husqvarna AB
 Gardena Division
 S-561 82 Huskvarna
 gardenaorder@husqvarna.se

Switzerland / Schweiz

Husqvarna Schweiz AG
 Consumer Products
 Industriestrasse 10
 5506 Mägenwil
 Phone: (+41) (0) 62 887 37 90
 info@gardena.ch

Turkey

Dost Bahçe Diş Ticaret
 Müessesilik A.Ş
 Yunus Mah. Adil Sok. No:3
 İc Kapı No: 1 Kartal
 34873 İstanbul
 Phone: (+90) 216 38 93 939
 info@dobstbahce.com.tr

Ukraine / Україна

ТОВ „Хускварна Україна“
 вул. Васильківська, 34,
 офіс 204-г
 03022, м. Київ
 Тел. (+38) 044 498 39 02
 info@gardena.ua

Uruguay

FELI SA
 Entre Rios 1083 CP 11800
 Montevideo – Uruguay
 Tel: (+598) 22 03 18 44
 info@felisa.com.uy

Venezuela

Corporacion Casa y Jardin C.A.
 Av. Caroní, Edif. Trezmen, PB.
 Colinas de Bello Monte.
 1050 Caracas.
 Tlf: (+58) 212 992 33 22
 info@casayjardin.net.ve

9823-20.960.07/0718
 © GARDENA
 Manufacturing GmbH
 D-89070 Ulm
 http://www.gardena.com