

EasyCut Li-18/23 R  
Art. 9823

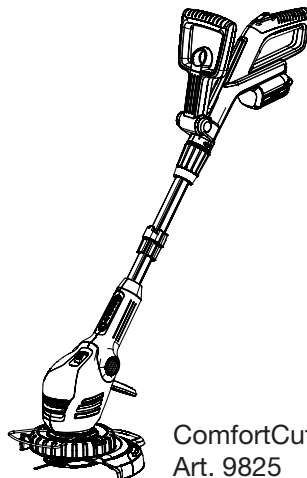

ComfortCut Li-18/23 R  
Art. 9825

**DE Betriebsanleitung**  
Accu-Turbotrimmer

**EN Operating Instructions**  
Accu Turbotrimmer

**FR Mode d'emploi**  
Coupe-bordures à batterie

**NL Gebruiksaanwijzing**  
Accu-Turbotrimmer

**SV Bruksanvisning**  
Accu-Turbotrimmer

**DA Brugsanvisning**  
Accu-turbotrimmer

**FI Käyttöohje**  
Accu-turbotrimmeri

**NO Bruksanvisning**  
Batteri-turbotrimmer

**IT Istruzioni per l'uso**  
Turbotrimmer a batteria

**ES Instrucciones de empleo**  
Recortabordes con accu

**PT Manual de instruções**  
Aparador de relva Accu-Turbotrimmer

**PL Instrukcja obsługi**  
Podkaszarka akumulatorowa

**HU Használati utasítás**  
Akkumulátoros dămilos  
fűszegélynyíró

**CS Návod k obsluze**  
Akumulátorový turbotrimmer

**SK Návod na obsluhu**  
Akumulátorový turbotrimmer

**EL Οδηγίες χρήσης**  
Επαναφορτιζόμενο κορευτικό  
πετονάς

**RU Инструкция по эксплуатации**  
Аккумуляторный турботриммер

**SL Navodilo za uporabo**  
Akumulatorski turbo trimmer obrezovalnik

**HR Upute za uporabu**  
Baterijski turbo trimer za travu

**SR/ BS Uputstvo za rad**  
Baterijska turbo trimer-kosilica

**UK Інструкція з експлуатації**  
Акумуляторний турботриммер

**RO Instrucțiuni de utilizare**  
Turbotrimmer cu baterie

**TR Kullanma Kılavuzu**  
Akülü Turbo Tirpan

**BG Инструкция за експлоатация**  
Акумуляторен Турботриммер

**SQ Manual përdorimi**  
Kositëse bari turbo me bateri

**ET Kasutusjuhend**  
Akuga turbotrimmer

**LT Eksploatavimo instrukcija**  
Akumuliatorinė turbo žolijaprovė

**LV Lietošanas instrukcija**  
Turbotrimmeris ar akumulatoru

# GARDENA EasyCut Li-18/23 R, ComfortCut Li-18/23 R

1. Turvaohjeet	68
2. Kokoaminen	70
3. Käyttöönotto	71
4. Käyttö	72
5. Säilytys	74
6. Huolto	74
7. Vikojen korjaaminen	75
8. Toimitettavissa olevat lisätarvikkeet	76
9. Tekniset tiedot	76
10. Huoltopalvelu/takuu	77

## Alkuperäisohjeen käännös.

Älä koskaan käytä laitetta väsyneenä, sairaana tai alkoholin, huumeiden tai lääkkeiden vaikutuksen alaisena.



Tätä tuotetta saavat käyttää yli 8-vuotiaat lapset sekä henkilöt, joilla on alentunut fyysinen, aistivarainen tai psyykinen toimintakyky tai puutteelliset tiedot, kun heitä tällöin

valvotaan tai kun he ovat saaneet tuotteen turvallista käyttöä koskevat ohjeet ja ymmärtävät käyttöön liittyvät vaarat. Lapset eivät saa leikkiä tuotteen kanssa. Lapset eivät saa ilman valvontaa tehdä laitteen puhdistusta eikä käyttäjän tehtäviin kuuluvaa huoltoa. Suosittelemme, että tuotetta käyttävät vasta yli 16-vuotiaat.

## Tarkoituksenmukainen käyttö:

GARDENA turbotrimmeri on tarkoitettu yksityiskäyttöön nurmikon leikkaamiseen ja viimeistelyyn pihassa ja puutarhassa. Sitä ei ole tarkoitettu ammattikäyttöön puistoissa, urheilukentillä, teiden varsilla tai maa- ja metsätaloudessa.

**VAARA!** GARDENA turbotrimmeriä ei saa turvallisuussyistä käyttää pensasaitojen leikkamiseen tai kompostiaineksen pienentämiseen.

## 1. Turvaohjeet

→ Noudata trimmeriin kiinnitettyjä turvaohjeita.

### TÄRKEÄÄ!

Lue käyttöohje huolellisesti ja säilytä se myöhempää käyttöä varten.

### Tuotteessa olevat merkit:



#### HUOMIO!

→ Ennen käyttöönottoa lue käyttöohje!



#### VAARA!

→ Suojaa trimmeri sateelta ja kosteudelta!

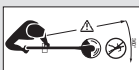

**VAARA!** Ulkopuolisten loukkaantuminen!

→ Pidä ulkopuoliset vaaraluon ulkopuolella!



**VAARA!** Silmien ja korvien vahingoittuminen!

→ Käytä suojalaseja ja kuulosuojaimia!



### Ennen jokaista käyttöä tehtävät tarkistustoimet

→ Tee aina ennen käyttöä trimmerin silmämääräinen tarkastus.

→ Tarkista, ovatko tuuletusilman aukot vapaat.

Älä käytä trimmeriä, jos se on vahingoittunut tai jos turvavarusteet (paineekytin, turvasuojus) ja/ tai teränkannatin ovat vaurioituneet tai kuluneet.

→ Älä milloinkaan ohita turvajärjestelmiä.

→ Tarkasta leikattava alue ennen työn aloittamista. Poista vieraat esineet. Myös työn aikana tarkkaile, onko alueella vieraita esineitä (esim. kivet, pala puusta, jousille, langat ...).

→ Jos kaikesta varovaisuudesta huolimatta törmäät työskennellessäsi esteeseen, pysäytä trimmeri heti ja vedä akku irti. Poista este; tarkista trimmeri mahdollisen vaurion varalta ja korjauta se tarvittaessa.

## Käyttö / vastuu



**VAARA! Työkalu pyörii vielä sammuttamisen jälkeen!**  
→ Pidä kädet ja jalat työalueen ulkopuolella, kunnes terä on pysähtynyt!

Tämä trimmeri voi aiheuttaa vakavia vammoja!

→ Käytä trimmeriä vain tässä käyttöohjeessa mainittuun tarkoitukseen.

Olet itse vastuussa työskentelyalueen (säde 2 metriä) turvallisuudesta.

→ Huolehdi siitä, että vaarallisen alueen läheisyydessä (15 m säteellä) ei ole muita henkilöitä (etenkään lapsia) tai eläimiä.

**Vaara! Kun käytetään kuulosuojaimia ja laite aiheuttaa melua, ei mahdollisesti huomata ihmisten lähestymistä.**

Käytön jälkeen vedä akku irti ja tarkista trimmeri – ennen kaikkea teränkannatin – säännöllisesti vaurioiden varalta ja korjauta tarvittaessa asian- tuntijalla.

→ Käytä näkösuojainta tai suojalaseja!

→ Käytä tukevia jalkineita ja pitkiä housuja jalkojesi suojana. Pidä sormet ja jalat poissa muovisen terän läheltä – varsinkin käynnistettäessä!

→ Huomioi, että sinulla on työskennellessä tukeva ja varma asento, ja säilytä aina tasa-painosi.

Ole varovainen takaperin liikkuessasi. Kompastumisvaara!

→ Työskentele vain päivänvalossa tai muuten riittävässä valaistusolosuhteissa.

→ Älä kurkota. Jotta et väsyisi liikaa, vaihtelee työskentelyasentoja ja pidä riittävän usein taukoja. Näin pystyt hallitsemaan työkalun paremmin odottamattomissa tilanteissa.

### Työskentelyn keskeyttäminen

→ Älä milloinkaan jätä trimmeriä ilman valvontaa työskentelyalueelle.

→ Jos joudut keskeyttämään työskentelyn, vedä akku irti ja vie trimmeri turvalliseen säilytyspaikkaan.

→ Jos joudut keskeyttämään työn siirtyäksesi toiselle työskentelyalueelle, sammuta trimmeri ehdottomasti, odota, kunnes siima lakkaa pyörimästä ja vedä akku irti. Kanna trimmeriä lisäkavasta.

### Ota olosuhteet huomioon

→ Tutustu työskentelyalueeseen ja ota huomioon mahdolliset vaarat, joita et ehkä kuule koneen käyntiäänänen vuoksi.

→ Älä milloinkaan käytä trimmeriä ukkosen uhatessa, sateella tai kosteissa ja märissä oloissa.

→ Älä työskentele trimmerillä vedessä (uimaallas, puro tai puutarhalampi) tai veden äärellä.

### Akkua koskeva turvallisuus

→ Noudata akkuun kiinnitettyjä turvaohjeita.



**PALOVAARA! Oikosulku!**

→ Älä yhdistä akun kontakteja metalliosilla.



**PALOVAARA!**

Ladattavan akun on oltava latauksen aikana palamattomalla, kuumuutta kestäväällä ja sähköä johtamattomalla alustalla. Pidä syövyttävät, palavat ja herkästi syttyvät esineet kaukana laturista ja akusta. Älä peitä laturia ja akkua latauksen aikana. Irrota laturi pistorasiasta välittömästi savun tai tulen muodostuessa.

Laturina saa käyttää vain alkuperäistä GARDENA-laturia. Muita latureita käytettäessä akut saattavat tuhoutua ja jopa aiheuttaa tulipalon.



**RÄJÄHDYSVAARA!**

Suojaa akku kuumuudelta ja tulelta. Älä aseta sitä lämpöpatterin päälle tai alttiiksi voimakkaalle auringonsäteilylle.



**Älä käytä latauslaitetta ulkosalla.**

→ Älä milloinkaan jätä latauslaitetta alttiiksi kosteudelle tai sateelle.

Lataa ja käytä akkua ainoastaan ympäristön lämpötilan ollessa 0 – 40 °C.

Akkua, jota ei voida enää käyttää, on hävitettävä asianmukaisesti. Sitä ei saa lähettää postin kautta. Ota yhteyttä paikalliseen jäteasemaan saadaksesi tarvittavat ohjeet.

Laturi on tutkittava säännöllisesti, onko siinä merkkejä vaurioista ja vanhentumisesta (haurastuminen), laturia saa käyttää ainoastaan moitteettomassa kunnossa.

Oheista latauslaitetta saa käyttää vain mukana toimitetun akun lataamiseen.

Ei-ladattavia akkuja ei saa ladata tällä latauslaitteella (palovaara).



Latauksen aikana ei trimmeriä saa käyttää.

Älä missään tapauksessa säilytä tai kuljeta akkua yli 45 °C lämpötilassa tai suorassa auringonpaisteessa. Raskaan kuormituksen jälkeen anna akun ensin jäähtyä.

Käytä akkukäyttöisessä GARDENA-tuotteessa ainoastaan alkuperäisiä GARDENA-akkuja.

Älä lataa vieraita akkuja. Tulipalo- ja räjähdysvaara!

### Säilytys

Trimmeriä ei saa säilyttää yli 35 °C lämpötilassa tai alttiina välittömälle auringonsäteilylle.

Irrota akku, kun siistijä laitetaan varastoon. Näin vältetään vääriinkäyttöä ja onnettomuuksilta.

Älä säilytä trimmeriä paikassa, jossa esiintyy staattista sähköä.

Vaara! Tämä tuote tuottaa käytössä sähkömagneettisen kentän. Kenttä voi tietyissä olosuhteissa vaikuttaa aktiivisten tai passiivisten lääkinällisten implanttien toimintaan. Jotta vakaviin loukkaantumisiin tai kuolemaan johtavien tilanteiden vaara voidaan välttää, lääkinällistä implanttia käyttävien henkilöiden tulisi ennen tuotteen käyttöä kääntyä lääkäriinsä ja implantin valmistajan puoleen.

Vaara! Pienet osat voidaan niellä helposti. Muovipussin vuoksi pienten lasten tukehtumisvaara. Pidä pienet lapset kaukana kokoamisen aikana.

## 2. Kokoaminen

### Trimmerin asennus:

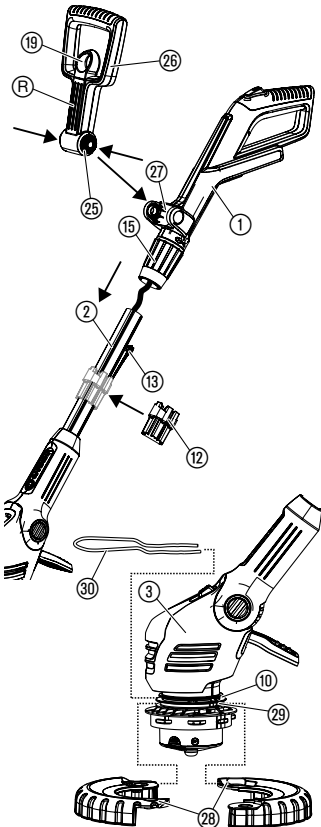

### HUOMIO!

Kahvan saa asentaa vain, kun johto kahvan ja varren välillä on moitteettomassa kunnossa. Jos johto on vahingoittunut, ei kahvaa saa asentaa. Ota tällöin yhteyttä GARDENA-huoltoon.



### HUOMIO!

Trimmeriä saa käyttää vain suojus **11** asennettuna.

1. Ota kahva **1** yhdessä varren **2** kanssa varovasti ulos pakkauksesta. Johtoon ei saa tällöin kohdistua minkäänlaista vetoa.
2. Varmista, että liitinholkki **15** on avoimessa asennossa (*lukkosymboli auki*).
3. Työnnä kahvaa **1** varteen **2** kiinni, kunnes se lukittuu kuuluvasti paikalleen. Johto ei tällöin saa kiertyä eikä jäädä puristuksiin.
4. Tarkasta kahvasta **1** vetämällä, että se on tiukasti kiinni varressa **2**. Asennettuina kahvaa **1** ja vartta **2** ei voi enää erottaa toisistaan.
5. Kierrä liitinholkki **15** kiinni (*lukkosymboli kiinni*).
6. Vedä lisäkahvan **26** lukituksesta **19**, paina lisäkahvan **26** molemmat lukitsimet **25** sisään ja lukitse ne, urat **R** eteenpäin, kiinnittimeen **27**.
7. **Vain tuote 9825:** Aseta molemmat pyöräpuoliskot **28** trimmeripään **3** alemman uran **29** ympärille ja sulje ne, kunnes ne lukittuvat kuuluvasti.
8. Työnnä leikkuurajoitin **30** edestä trimmeripään **3** ylemmän uraan **10**. Varmista, että pyörä **28** pääsee pyörimään vapaasti (eli vie sanko taiteosa ylöspäin sisään).

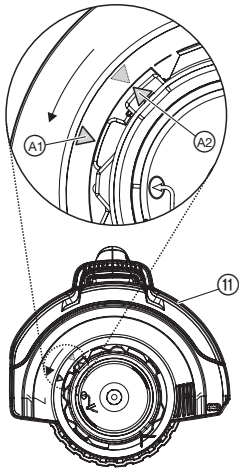

9. Aseta suojakansi ⑪ trimmeripään ③ päälle.
10. Kierrä suojakantta ⑪, kunnes sen voi painaa kunnolla paikalleen (molemmat nuolet A1, A2 ovat vastakkain).
11. Käännä suojusta ⑪ vastapäivään, kunnes se lukittuu kuuluvasti.
12. Aukaise säilytyslaatikkoa ⑫ hieman avoimesta kohdasta ja työnnä varteen ②.
13. Työnnä enintään 6 muoviterää ⑬ säilytyslaatikkoon ⑫, kunnes terät kiinnittyvät.

Toimituksen mukana tulee 6 muoviterää ja varaterien säilytyslaatikko. Säilytyslaatikossa voidaan säilyttää enintään 6 varaterää.

Terän asennuksesta teränkannattimeen katso kohta 7. Vikojen korjaaminen "Muoviterän vaihtaminen".

### 3. Käyttöönotto

#### Akun lataaminen:

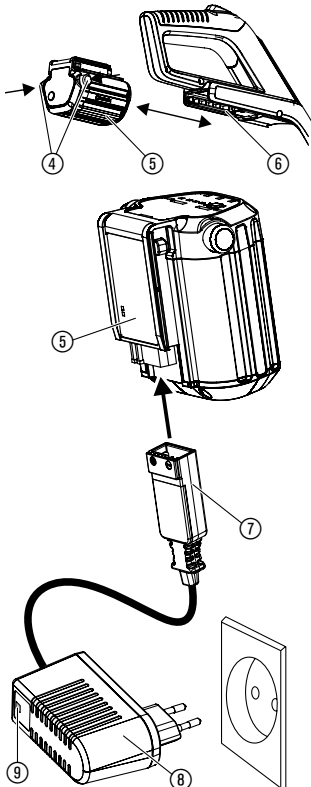

#### HUOMIO!

**Ylijännite tuhoaa akut ja latauslaitteen.**

→ Huolehdi oikeasta verkkojännitteestä.

Ennen ensimmäistä käyttöä on osittain ladattu akku ladattava täyteen. Latausaika (akun ollessa tyhjän) katso 9. Tekniset tiedot.

Lithium-ioni-akku voidaan ladata milloin tahansa, ja lataus voidaan keskeyttää aina haluttaessa ilman, että tästä koituu vahinkoa akulle (ei memory-efektiiä).

1. Paina molempia avauspainikkeita ④ sisään ja vedä akku ⑤ kahvassa olevasta akkukiinnittimestä ⑥ irti.
2. Yhdistä latauskaapelin ⑦ pistoke akkuun ⑤.
3. Työnnä latauslaite ⑧ verkkopistorasiaan.

**Jos latauksen merkkivalo ⑨ vilkkuu laturissa vihreänä, akku ladataan.**

**Jos latauksen merkkivalo ⑨ palaa laturissa vihreänä, akku on täynnä** (Latausaikaa varten katso 9. Tekniset tiedot).

#### Akun varaustilan näyttö latauksen aikana:

100 % ladattu	①, ② ja ③ palavat (60 sekuntia)
66 – 99 % ladattu	① ja ② palavat, ③ vilkkuu
33 – 65 % ladattu	① palaa, ② vilkkuu
0 – 32 % ladattu	① vilkkuu

#### Tarkasta latauksen tila säännöllisesti latauksen aikana.

4. Irrota akku ⑤ laturista ⑧ vasta kun lataus on valmis. Irrota ensin akku ⑤ laturista ⑧ ja vasta sen jälkeen laturi ⑧ pistorasiasta.
5. Työnnä akku ⑤ kahvassa olevaan akkukiinnittimeen ⑥, kunnes se lukittuu kuuluvasti.

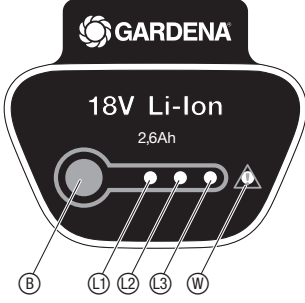

**Vältä syväpurkausta:**

Kun akku on tyhjä, kytkee syväpurkaussuoja laitteen automaattisesti pois päältä, ennen kuin akku purkautuu täydellisesti. Jotta täyteen ladattu akku ei purkaudu sammutetun laturin kautta, on akku poistettava latauksen jälkeen laturista. Kun akku on ollut varastoituna yli vuoden ajan, on se ladattava jälleen täyteen. Jos akku on syväpurkautunut, vilkkuu latauksen merkkivalo ⑨ latauksen alussa nopeasti (2. kertaa sekunnissa). Jos latauksen merkkivalo ⑨ vilkkuu 10 minuutin jälkeen edelleen nopeasti, kyseessä on häiriö (katso 7. Vikojen korjaaminen). Jos akun häiriömerkkivalo ① vilkkuu, kyseessä on häiriö (katso 7. Vikojen korjaaminen). Kun akku on tyhjentynyt kokonaan, kestää suunnilleen 20 minuuttia, kunnes akussa oleva merkkivalo osoittaa lataustilan. Latauksen eteneminen osoitetaan laturin koko ajan vilkuvalla merkkivalolla ⑨.

**Akun varaustilan näyttö käytön aikana:**

→ Paina akun painiketta ⑧.

66 – 99 % ladattu	①, ② ja ③ palavat
33 – 65 % ladattu	① ja ② palavat
10 – 32 % ladattu	① palaa
0 – 10 % ladattu	① vilkkuu

**4. Käyttö**

**VAARA!**



**Loukkaantumisaara, ellei trimmeri pysähdy, kun käynnistuspainike päästetään vapaaksi!**  
 → Turva- tai kytkentälaitteita ei saa ohittaa (esim. sitomalla kahvan turvaliipaisin kiinni)!  
**Loukkaantumisaara!**  
 → Aina ennen kuin muutat työasentoa, varren pituutta, lisäkahvaa tai leikkuurajoitinta, irrota akku!

**Työskentelyasennon säätäminen:**

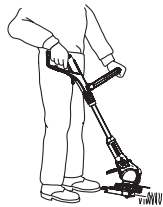

**Työasento 1:**  
Vakioleikkaus

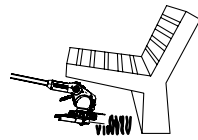

**Työasento 2:**  
Leikkaus esteisessä maastossa



**Työasento 3:**  
Ylitse riippuvien nurmikoneurujen pystysuora leikkaus

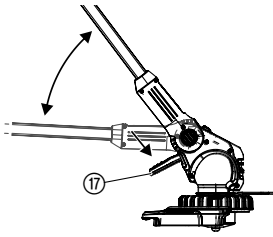

### Työasento 1:

Vakioleikkaukseen.

### Työasento 2:

1. Paina jalkapoljinta ⑰ ja laske vartta alaspäin haluttuun työasentoon.
2. Päästä jalkapolkimesta ⑰ ja anna varren lukittua.

**HUOMIO!** Vältä työasennossa 1 + 2 trimmerinpään kosketusta maahan.

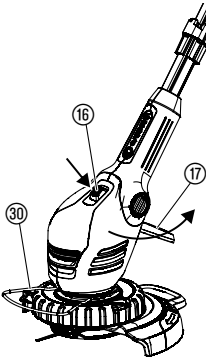

### Työasento 3 (vain tuote 9825):

Työasennossa 3 on tangon oltava ylimmässä asennossa!

1. Käännä leikkuurajoitinta ⑳ 90° **pysäköintiasentoon**, kunnes se lukittuu.
2. Paina jalkapoljinta ⑰ ja siirrä tanko ylimpään asentoon.
3. Paina painiketta ⑯ ja käännä trimmerinpäätä 0°-asennosta 90°, kunnes se lukittuu.
4. Ohjaa trimmeri pyörän kanssa nurmikon reunaan.

**HUOMIO!** Trimmeriä saa käyttää vain, kun trimmerinpää on lukittunut asentoon 0° tai 90°.

### Trimmerin säätäminen kehon kokoon sopivaksi:

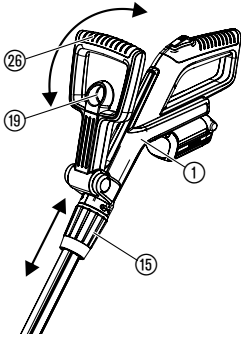

### Varren pituuden säätäminen:

→ Avaa liitinholkki ⑮, siirrä kahva ① haluttuun varsipituuteen ja kiristä liitinholkki ⑮ jälleen.

Liitinholkin ⑮ on oltava kiristetty niin tiukkaan, ettei vartta voi siirtää.

### Lisäkahvan säätäminen:

→ Vedä lisäkahvan ⑳ lukituksesta ⑱, säädä lisäkahva ⑳ haluttuun kallistuskulmaan ja päästä jälleen lukituksesta ⑱.

Kun trimmeri on säädetty oikein käyttäjän pituuteen, voi käyttäjä seisoa suorassa työskennellessään ja trimmeripää on **työasennossa 1** hieman eteenpäin kallistunut.

→ Pidä trimmeristä sen kahvasta ① ja lisäkahvasta ⑳ kiinni niin, että trimmeripää on hieman eteenpäin kallistuneena.

### Leikkuurajoittimen asettaminen:

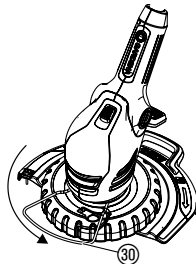

### Työskentelyasento

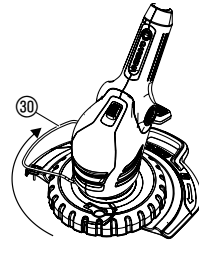

### Lepoasento

→ Käännä leikkuurajoitinta ⑳ 90° haluttuun asentoon, kunnes se lukittuu paikalleen.

### Trimmerin käynnistäminen:

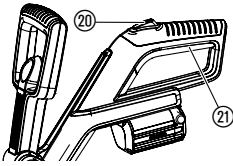

### Trimmerin kytkeminen päälle:

1. Paina turvaliipaisinta ⑳, pidä se painettuna ja paina sitten käynnistuspainiketta ㉑ kädensijassa.
2. Päästä turvaliipaisin ⑳ taas vapaaksi.

### Trimmerin pysäyttäminen:

→ Päästä kädensijan käynnistuspainike ㉑ vapaaksi.

## 5. Säilytys

### Käytöstä poistaminen:

Tuote on säilytettävä lasten ulottumattomissa.

1. Lataa akku.
2. Säilytä trimmeri kuivassa, pakkaselta suojatussa paikassa.

### Suositus:

Trimmeri voidaan ripustaa sen kahvasta. Kun trimmeri varastoidaan riippuvasti, ei trimmeripää kuormitu tarpeettomasti.

### Hävitys:

(standardin RL2012/19/EU mukaan)



Tuotetta ei saa hävittää tavallisen kotitalousjätteen mukana.

Se on hävitettävä voimassa olevien paikallisten ympäristönsuojelumääräysten mukaisesti.

→ Tärkeää! Hävitä tuote paikallisen kierrätyskeskuksen kautta.

### Akun hävittäminen:



GARDENA-akussa on litiumionikennot, jotka on hävitettävä käyttöiän umpeuduttua erillään tavallisesta kotitalousjätteestä.

### Tärkeää!

Hävitä akut paikallisen kierrätyskeskuksen kautta.

1. Purkaa Li-Ion-akun jännite kokonaan.
2. Hävitä Li-Ion-akku asianmukaisesti.

## 6. Huolto

### VAARA!



### Terästä johtuva loukkaantumisvaara!

→ Irrota akku ehdottomasti ennen trimmerin huoltoa!

Loukkaantumisvaara ja aineellinen vahinko!

→ Älä puhdista trimmeriä vedellä tai vesisuihkulla (varsinkaan painepesurilla).

### Trimmerin puhdistus:

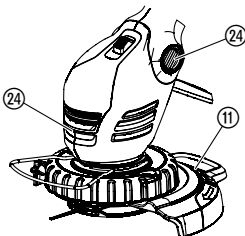

Jäähdytysilman tuloaukon on aina oltava puhtaana.

→ Puhdista kaikki liikkuvat osat jokaisen käytön jälkeen, poista erityisesti kiinni tarttunut ruoho ja lika suojuksesta ⑪ ja tuuletusaukoista ⑳.



## 7. Vikojen korjaaminen

**VAARA!**  
**Viiltovamma!**



**Terästä johtuva loukkaantumisvaara!**  
→ Häiriön ilmaantuessa poista akku heti!

**Muoviterän vaihtaminen:**

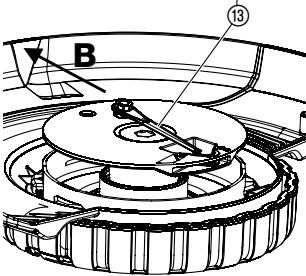
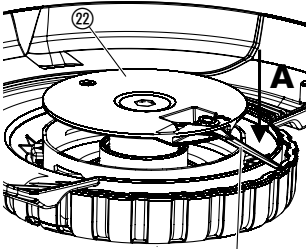

**VAARA! Viiltovamma!**  
→ Älä käytä milloinkaan metallisia leikkuuosia tai varaosia ja lisävarusteita, jotka eivät ole GARDENAn hyväksymiä.

Terät saavat olla kuluneet korkeintaan puoleen pituuteen. Vain alkuperäisiä GARDENA-varateriä saa käyttää. Varaterät saat GARDENA-kauppiaaltilta tai suoraan GARDENA-huoltopalvelusta.

• GARDENA-varaterät turbotrimmerille

tuoten:o 5368

**Muoviterän irrotus:**



1. Käännä trimmeri toisinpäin.
2. Paina terän päätä kevyesti alaspäin (A), työnnä terä (13) sisäänpäin teränkiinnityskiekon (22) läpi (B) ja vedä irti.

**Muoviterän asennus:**

→ Työnnä uusi terä (13) sisältäpäin teränkiinnityskiekossa (22) olevan metallireunaisen aukon läpi, kunnes se lukittuu paikalleen.

*Kun uusi terä on oikein kiinnitetty, sitä voidaan kevyesti liikuttaa.*

Vika	Mahdollinen syy	Korjaus
Trimmeri leikkaa huonosti tai ei ollenkaan	Terät kuluneet tai liian lyhyet.	→ Vaihda terä.
	Terä murtunut.	→ Vaihda terä.
Trimmeri tärisee voimakkaasti	Terä on kulunut liikaa ja aiheuttaa epätasapainon.	→ Vaihda terä.
Trimmeri ei käynnisty	Akku tyhjä.	→ Lataa akku (katso 3. Käyttöönotto).
	Akkua ei ole kiinnitetty oikein kahvaan.	→ Työnnä akku kahvaan niin, että lukituspainikkeet napsahtavat paikalleen.
	Moottori jumissa.	→ Poista jumiutumisen syy ja käynnistä laite uudelleen.
Trimmeri pysähtyy. Häiriömerkkivalo (W) vilkkuu	Akku ylikuormittunut.	→ Odota 10 sekuntia. Paina akun painiketta (B) ja käynnistä laite uudelleen.
	Sallittu käyttölämpötila on ylitetty.	→ Anna akun jäähtyä noin 15 minuuttia. Paina akun painiketta (B) ja käynnistä laite uudelleen.
Latauksen merkkivalo (G) ei syty laturissa	Laturia tai latauskaapelia ei ole liitetty oikein.	→ Liitä laturi ja latauskaapeli oikein.

Vika	Mahdollinen syy	Korjaus
Latauksen merkkivalo  vilkkuu laturissa punaisena	Latausvirhe.	→ Irrota laturi ja liitä jälleen.
Trimmeri pysähtyy. Häiriömerkkivalo  palaa.	Akkuvirhe/akku viallinen.	→ Paina akun painiketta  ja käynnistä laite uudelleen.
Akkua ei voi enää ladata täyteen	Akku on viallinen.	→ Vaihda akku (tuoten:o 9839).

Vain alkuperäistä GARDENA vara-akkua BLi-18 (tuoten:o 9839) saa käyttää. Tämän saat GARDENA -kauppialtasi tai suoraan GARDENA-asiakaspalvelukeskuksesta.



Mikäli muita vikoja ilmenee, pyydämme ottamaan yhteyden GARDENA-huoltoon. Korjauksia saavat tehdä vain GARDENA-huoltopisteet tai GARDENAn valtuuttamat alan erikoiskauppiat.

## 8. Toimitettavissa olevat lisätarvikkeet

GARDENA-vara-akku BLi-18	Akku käyttöajan pidennystä varten tai vaihtoon.	tuotenro 9839
GARDENA Laturi 18V	GARDENA akun BLi-18 lataukseen.	tuotenro 8833
GARDENA-varaterät turbotrimmeriin		tuotenro 5368
GARDENA varateränkannatin	Saatavissa GARDENA Service -huoltopalvelun kautta.	

## 9. Tekniset tiedot

Turbotrimmer	EasyCut Li-18/23 R (tuotenro 9823)	ComfortCut Li-18/23 R (tuotenro 9825)
Leikkuuleveys	230 mm	230 mm
Teränkiinnityskiekon kierrosliku	n. 9300 r/min	n. 9300 r/min
Paino akku mukaan lukien	n. 2,8 kg	n. 3,1 kg
Työpaikkakohtainen melupäästön ominaisarvo $L_{pa}^{1)}$ Epävarmuus $k_{pa}$	75 dB (A) 3 dB (A)	68 dB (A) 3 dB (A)
Äänentehotaso $L_{WA}^{2)}$	mitattu 83 dB (A) / taattu 88 dB (A) 4,5 dB (A)	mitattu 82 dB (A) / taattu 86 dB (A) 4,2 dB (A)
Epävarmuus $k_{WA}$		
Käsiin kohdistuva värinä $a_{vhw}^{1)}$ Epävarmuus $k_a$	< 2,5 m/s <sup>2</sup> 1,5 m/s <sup>2</sup>	< 2,5 m/s <sup>2</sup> 1,5 m/s <sup>2</sup>

<b>Akku</b>	Lithium-ioni-akku (18 V)
<b>Akun kapasiteetti</b>	2,6 Ah
<b>Akun latausaika</b>	n. 3,5 h 80 % / n. 5 h 100 %
<b>Leikkuaika*</b>	n. 60 min. (täydellä akulla)
<b>Laturi</b>	
<b>Verkköjännite</b>	230 V / 50 – 60 Hz
<b>Maks. antovirta</b>	600 mA
<b>Lähtöjännite</b>	18 V (DC)

Mittausmenetelmässä noudatetut direktiivit <sup>1)</sup> IEC 60335-2-91 <sup>2)</sup> RL 2000/14/EY.

\* Todellinen käyttöaika voi poiketa ilmoitetusta tyhjäkäyntiajasta käyttösovelluksesta, leikkavasta materiaalista ja laitteen hoidosta riippuen.



**Ilmoitettu värähtelypäästöarvo on mitattu standardoidun tarkastusmenetelmän mukaisesti ja sitä voidaan käyttää vertailuun toisen sähkötyökalun kanssa. Sitä voidaan käyttää myös altistumisen alustavaan arviointiin. Värähtelypäästöarvo voi sähkötyökalun todellisessa käytössä poiketa tästä.**

## 10. Huoltopalvelu / takuu

### **Huoltopalvelu:**

Ota yhteyttä takasivulla olevaan osoitteeseen.

### **Takuu:**

Jos kyseessä on takuuvaatimus, palvelusta ei peritä maksua.

GARDENA Manufacturing GmbH antaa tuotteelle kahden (2) vuoden takuun (ostopäivästä alkaen), jos tuotetta on käytetty ainoastaan yksityisessä käytössä. Tämä valmistajan takuu ei koske jälki-markkinoilta ostettuja käytettyjä tuotteita. Tämä takuu koskee kaikkia tuotteen oleellisia puutteita, jotka johtuvat todistettavasti materiaali- tai tuotantovirheistä. Takuun puitteissa asiakkaalle toimitetaan toimiva, korvaava tuote tai meille lähetyttyä viallinen tuote korjataan maksutta. Pidätämme oikeuden valita jommankumman näistä vaihtoehdoista. Palvelua koskevat seuraavat ehdot:

- Tuotetta on käytetty sille määriteltyyn käyttötarkoitukseen käyttöohjeiden mukaisesti.
- Ostaja tai kolmas osapuoli ei ole yrittänyt korjata tuotetta.

- Käytössä on käytetty ainoastaan alkuperäisiä GARDENAn vara- ja kuluvia osia.

Osien ja komponenttien tavallinen kuluminen, optiset muutokset sekä kuluvat osat ja tarvikkeet eivät kuulu takuun piiriin.

Valmistajan myöntämä takuu ei vaikuta jälleennyyntiliikkeeseen tai välittäjään kohdistuviin takuuvaatimuksiin.

Jos sinulla on ongelmia tämän tuotteen kanssa, käänny huoltopalvelumme puoleen. Takuutapauksissa lähetä viallinen tuote yhdessä ostotositteen kopion ja virhekuvauksen kanssa postimaksu maksettuna kääntöpuolella olevaan GARDENAn huolto-osoitteeseen.

### **Kuluvat osat:**

Kuluvat osat terä ja teränkannatin eivät kuulu takuun piiriin.

## **DE Produkthaftung**

Wir weisen ausdrücklich darauf hin, dass wir in Übereinstimmung mit dem Produkthaftungsgesetz nicht für Schäden haften, die durch unsere Produkte entstehen, wenn diese unsachgemäß und nicht durch einen von uns autorisierten Servicepartner repariert wurden oder wenn keine Original GARDENA Teile oder von uns zugelassene Teile verwendet wurden.

## **EN Product liability**

In accordance with the German Product Liability Act, we hereby expressly declare that we accept no liability for damage incurred from our products where said products have not been properly repaired by a GARDENA-approved service partner or where original GARDENA parts or parts authorised by GARDENA were not used.

## **FR Responsabilité**

Conformément à la loi relative à la responsabilité du fait des produits défectueux, nous déclarons expressément par la présente que nous déclinons toute responsabilité pour les dommages résultant de nos produits, si lesdits produits n'ont pas été correctement réparés par un partenaire d'entretien agréé GARDENA ou si des pièces d'origine GARDENA ou des pièces agréées GARDENA n'ont pas été utilisées.

## **NL Productaansprakelijkheid**

Conform de Duitse wet inzake productaansprakelijkheid verklaren wij hierbij uitdrukkelijk dat wij geen aansprakelijkheid aanvaarden voor schade ontstaan uit onze producten waarbij deze producten niet zijn gerepareerd door een GARDENA-erkende servicepartner of waarbij geen originele GARDENA-onderdelen of onderdelen die door GARDENA zijn goedgekeurd zijn gebruikt.

## **SV Produktsvar**

I enlighet med tyska produktansvarslagar förklarar vi härmed uttryckligen att vi inte åtar oss något ansvar för skador som orsakas av våra produkter där produkterna inte har genomgått korrekt reparation från en GARDENA-godkänd servicepartner eller där originaldelar från GARDENA eller delar godkända av GARDENA inte använts.

## **DA Produktsvar**

I overensstemmelse med den tyske produktansvarslov erklærer vi hermed udtrykkeligt, at vi ikke påtager os noget ansvar for skader på vores produkter, hvis de pågældende produkter ikke er blevet repareret korrekt af en GARDENA-godkendt servicepartner, eller hvor der ikke er brugt originale GARDENA-reservedele eller godkendte reservedele fra GARDENA.

## **FI Tuotevastuu**

Saksan tuotevastuulain mukaisesti emme ole vastuussa laitteiden vaurioista, jos korjauksia ei ole tehnyt GARDENAn hyväksymä huoltoliike tai jos niiden syynä on muiden kuin alkuperäisten GARDENA-varaosien tai GARDENAn hyväksymien varaosien käyttö.

## **IT Responsabilità del prodotto**

In conformità con la Legge tedesca sulla responsabilità del prodotto, con la presente dichiariamo espressamente che decliniamo qualsiasi responsabilità per danni causati dai nostri prodotti qualora non siano stati correttamente riparati presso un partner di assistenza approvato GARDENA o laddove non siano stati utilizzati ricambi originali o autorizzati GARDENA.

## **ES Responsabilidad sobre el producto**

De acuerdo con la Ley de responsabilidad sobre productos alemana, por la presente declaramos expresamente que no aceptamos ningún tipo de responsabilidad por los daños ocasionados por nuestros productos si dichos productos no han sido reparados por un socio de mantenimiento aprobado por GARDENA o si no se han utilizado piezas originales GARDENA o piezas autorizadas por GARDENA.

## **PT Responsabilidade pelo produto**

De acordo com a lei alemã de responsabilidade pelo produto, declaramos que não nos responsabilizamos por danos causados pelos nossos produtos, caso os tais produtos não tenham sido devidamente reparados por um parceiro de assistência GARDENA aprovado ou se não tiverem sido utilizadas peças GARDENA originais ou peças autorizadas pela GARDENA.

## **PL Odpowiedzialność za produkt**

Zgodnie z niemiecką ustawą o odpowiedzialności za produkt, niniejszym wyraźnie oświadczamy, że nie ponosimy żadnej odpowiedzialności za szkody poniesione na skutek użytkowania naszych produktów, w przypadku gdy naprawa tych produktów nie była odpowiednio przeprowadzana przez zatwierdzonego przez firmę GARDENA partnera serwisowego lub nie stosowano oryginalnych części GARDENA albo części autoryzowanych przez tę firmę.

## **HU Termékszavatosság**

A németországi termékszavatossági törvénnyel összhangban ezzel nyomatékosan kijelentjük, hogy nem vállalunk felelősséget a termékeinkben keletkezett olyan károkért, amelyek valamely GARDENA által jóváhagyott szervizpartner által nem megfelelően végzett javításból adódtak, vagy amely során nem eredeti GARDENA alkatrészeket vagy a GARDENA által jóváhagyott alkatrészeket használtak fel.

## **CS Odpovědnost za výrobek**

V souladu s německým zákonem o odpovědnosti za výrobek tímto výslovně prohlašujeme, že nepřijímáme žádnou odpovědnost za poškození vzniklá na našich výrobcích, kdy zmíněné výrobky nebyly řádně opraveny schváleným servisním partnerem GARDENA nebo kdy nebyly použity originální náhradní díly GARDENA nebo náhradní díly autorizované společností GARDENA.

## **SK Zodpovednosť za produkt**

V súlade s nemeckými právnymi predpismi upravujúcimi zodpovednosť za výrobok týmto výslovne prehlasujeme, že nenesieme žiadnu zodpovednosť za škody spôsobené našimi výrobkami, v prípade ktorých neboli náležité opravy vykonané servisným partnerom schváleným spoločnosťou GARDENA alebo neboli použité diely spoločnosti GARDENA alebo diely schválené spoločnosťou GARDENA.

## **EL Ευθύνη προϊόντος**

Σύμφωνα με τον γερμανικό νόμο περί Ευθύνης για τα Προϊόντα, με το παρόν δηλώνουμε ρητώς ότι δεν αποδεχόμαστε καμία ευθύνη για τυχόν ζημιές που προκύπτουν από τα προϊόντα μας εάν αυτά δεν έχουν επισκευαστεί σωστά από κάποιον εγκεκριμένο συνεργάτη επισκευών της GARDENA ή εάν δεν έχουν χρησιμοποιηθεί αυθεντικά εξαρτήματα GARDENA ή εξαρτήματα εγκεκριμένα από την GARDENA.

## **SL Odgovornost proizvajalca**

V skladu z nemškimi zakoni o odgovornosti za izdelke, izrecno izjavljajo, da ne sprejemamo nobene odgovornosti za škodo, ki jo povzročijo naši izdelki, če teh niso ustrezno popravili GARDENINI odobreni servisni partnerji ali pri tem niso bili uporabljeni originalni GARDENINI nadomestni deli ali GARDENINIMI homologiranimi nadomestnimi deli.

## **HR Pouzdanost proizvoda**

Sukladno njemačkom zakonu o pouzdanosti proizvoda, ovime izričito izjavljujemo kako ne prihvaćamo nikakvu odgovornost za oštećenja na našim proizvodima nastala uslijed neispravnog popravka od strane servisnog partnera kojeg odobrava GARDENA ili uslijed nekorištenja originalnih GARDENA dijelova ili dijelova koje odobrava GARDENA.

## **RO Răspunderea pentru produs**

În conformitate cu Legea germană privind răspunderea pentru produs, declarăm în mod expres prin prezentul document că nu acceptăm nicio răspundere pentru defecțiunile suferite de produsele noastre atunci când acestea nu au fost reparate în mod corect de un atelier de service partener, aprobat de GARDENA, sau când nu au fost utilizate piese GARDENA originale sau piese autorizate de GARDENA.

## **BG Отговорност за вреди, причинени от стоки**

Съгласно германския Закон за отговорността за вреди, причинени от стоки, с настоящото изрично декларираме, че не носим отговорност за щети, причинени от нашите продукти, ако те не са били правилно ремонтирани от одобрен от GARDENA сервиз или ако не са използвани оригинални части на GARDENA или части, одобрени от GARDENA.

## **ET Tootevastutus**

Vastavalt Saksamaa tootevastutusseadusele deklareerime kaesolevaga selgesõnaliselt, et me ei kannu mingisugust vastutust meie toodetest tingitud kahjude eest, kui need tooted ei ole korrektselt parandatud GARDENA heakskiidetud hoolduspartneri poolt või kui parandamisel ei ole kasutatud GARDENA originaalosi või GARDENA volitatud osi.

## **LT Gaminio patikimumas**

Mes aiškiai pareiškiame, kad, atsižvelgiant į Vokietijos gaminių patikimumo įstatymą, nepriisiame atsakomybės dėl bet kokios žalos, patirtos dėl mūsų gaminių, jeigu jie buvo netinkamai taisomi arba jų dalys buvo pakeistos neoriginaliomis GARDENA dalimis ar nepatvirtintomis dalimis, arba jeigu remonto darbai buvo atliekami ne GARDENA techninės priežiūros centro specialistų.

## **LV Atbildība par produkcijas kvalitāti**

Saskaņā ar Vācijas likumu par atbildību par produkcijas kvalitāti ar šo mēs paziņojam, ka neuzņemamies atbildību par bojājumiem, kas radušies, lietojot mūsu izstrādājumus, kuru remontu nav veicis uzņēmuma GARDENA apstiprināts apkopes partneris vai kuru remontam netika izmantotas oriģinālās GARDENA detaļas vai detaļas, kuru lietošanu apstiprinājis uzņēmums GARDENA.

<p><b>DE EU-Konformitätserklärung</b> Der Unterzeichner, GARDENA Germany AB, PO Box 7454, S-103 92 Stockholm, Schweden, bescheinigt hiermit, dass die nachstehend aufgeführten Geräte bei Verlassen des Werks die harmonisierten EU-Leitlinien, EU-Normen für Sicherheit und besondere Normen erfüllen. Dieses Zertifikat verliert seine Gültigkeit, wenn die Geräte ohne unsere Genehmigung verändert werden.</p>	<p><b>HU EK megfeleléségi nyilatkozat</b> Alulírott GARDENA Germany AB, PO Box 7454, S-103 92 Stockholm, Svédország ezzel tanúsítja, hogy az alábbiakban leírt egységek a gyár elhagyásakor megfeleltek a harmonizált uniós előírásoknak és biztonsági és termékspecifikus szabványoknak. Ez a tanúsítvány érvényét veszti, ha az egységeket jóváhagyásunk nélkül átalakítják.</p>
<p><b>EN EC Declaration of Conformity</b> The undersigned, GARDENA Germany AB, PO Box 7454, S-103 92 Stockholm, Sweden, hereby certifies that, when leaving our factory, the units indicated below are in accordance with the harmonised EU guidelines, EU standards of safety and product specific standards. This certificate becomes void if the units are modified without our approval.</p>	<p><b>CS Prohlášení o shodě ES</b> Níže uvedená společnost GARDENA Germany AB, PO Box 7454, S-103 92 Stockholm, Švédsko, tímto potvrzuje, že při opuštění naší továrny jsou jednotky uvedené níže v souladu s harmonizačními pokyny EU, standardy EU ohledně bezpečnosti a specifickými produktovými standardy. Tento certifikát pozbyvá platnosti, pokud dojde k úpravě jednotek bez našeho schválení.</p>
<p><b>FR Déclaration de conformité CE</b> Le constructeur, soussigné : GARDENA Germany AB, PO Box 7454, S-103 92 Stockholm, Suède, déclare qu'à la sortie de ses usines il ne désigne ci-dessous état conforme aux prescriptions des directives européennes énoncées ci-après et conforme aux règles de sécurité et autres règles qui lui sont applicables dans le cadre de l'Union européenne. Toute modification apportée à cet appareil sans notre accord annule la validité de ce certificat.</p>	<p><b>SK EÚ vyhlásenie o zhode</b> Dolu podpísaná spoločnosť GARDENA Germany AB, PO Box 7454, S-103 92 Stockholm, Švédsko, týmto osvedčuje, že nižšie uvedené jednotky boli v súlade s harmonizačnými usmerneniami EÚ, normami EÚ v oblasti bezpečnosti a špecifickými normami týkajúcimi sa produktu v čase opustenia výrobného závodu. Toto osvedčenie stráca platnosť, ak boli jednotky zmenené bez nášho súhlasu.</p>
<p><b>NL EG-conformiteitsverklaring</b> De ondergetekende, GARDENA Germany AB, PO Box 7454, S-103 92 Stockholm, Zweden, verklaart hierbij dat de producten die hieronder staan vermeld, wanneer ze onze fabriek verlaten, in overeenstemming zijn met de geharmoniseerde Europese richtlijnen, EU-normen voor veiligheid en productspecifieke normen. Dit certificaat vervalt als de producten worden aangepast zonder onze toestemming.</p>	<p><b>EL Δήλωση Συμμόρφωσης ΕΚ</b> Η υπογεγραμμένη εταιρεία, GARDENA Germany AB, PO Box 7454, S-103 92 Stockholm, Σουηδία, πιστοποιεί ότι, κατά την έξοδο από το εργοστάσιο, οι μονάδες που αναφέρονται παρακάτω συμμορφώνονται με τις εναρμονισμένες οδηγίες ΕΕ, τα πρότυπα ασφαλείας της ΕΕ και τα συγκεκριμένα πρότυπα προϊόντων. Αυτό το πιστοποιητικό καθίσταται άκυρο εάν οι μονάδες έχουν τροποποιηθεί χωρίς την έγκρισή μας.</p>
<p><b>SV EG-försäkran om överensstämmelse</b> Undertecknad firma GARDENA Germany AB, PO Box 7454, S-103 92 Stockholm, Sverige, intygar härmed att nedan nämnda produkter, när de lämnar vår fabrik, överensstämmer med EU:s riktlinjer, EU:s säkerhetsstandarder och produktspecifika standarder. Detta intyg skall ogiltigförklaras om produkten ändras utan vårt godkännande.</p>	<p><b>SL Izjava ES o skladnosti</b> Spodaj podpisana, GARDENA Germany AB, PO Box 7454, S-103 92 Stockholm, Švedska, s to javno potrjuje, da je bila spodaj navedena enota ob izhodu iz tovarne skladna z usklajenimi smernicami EU, standardi EU za varnost in standardi, specifičnimi za izdelek. Izjava postane neveljavna v primeru neodobrene spremembe enote.</p>
<p><b>DA EU-overensstemmelseserklæring</b> Undertegnede, GARDENA Germany AB, PO Box 7454, S-103 92 Stockholm, Sverige erklærer hermed, at nedeløst anførte enheder er i overensstemmelse med de harmoniserede EU-retningslinjer, EU-standarder for sikkerhed og produktspecifikke standarder, når de forlader fabrikken. Denne erklæring ugyldiggøres, hvis enhederne ændres uden vores godkendelse.</p>	<p><b>HR Izjava o usklađenosti EZ</b> Níže potpisana GARDENA Germany AB, PO Box 7454, S-103 92 Stockholm, Švedska, ovime potvrđuje kako su u nastavku navedene jedinice prilikom napuštanja tvornice bile u skladu s usklađenim smjernicama EU, EU sigurnosnim standardima i standardima specifičnima za proizvod. Ova certifikacija poništava se ako se jedinice izmjenjuju bez odobrenja.</p>
<p><b>FI EY-vaatimustenmukaisuusvakuutus</b> GARDENA Germany AB, PO Box 7454, S-103 92 Stockholm, Ruotsi, vakuuttaa täten, että alla mainitut laitteet ovat tehtailta lähtessään yhdenmukaistettujen EY-sääntösten, EU:n turvastandardien ja tuotekohtaisten standardien mukaisia. Tämä vakuutus mitätöityy, jos laitteita muutetaan ilman hyväksyntäämme.</p>	<p><b>RO Declarație de conformitate CE</b> Subscrisa, GARDENA Germany AB, PO Box 7454, S-103 92 Stockholm, Suedia, certifică prin prezenta că, la momentul ieșirii din fabrica noastră, unitățile indicate mai jos sunt în conformitate cu directivele UE armonizate, cu standardele UE de siguranță și cu standardele specifice ale produsului. Prezentul certificat devine nul dacă unitățile sunt modificate fără aprobarea noastră.</p>
<p><b>IT Dichiarazione di conformità CE</b> La sottoscritta GARDENA Germany AB, PO Box 7454, S-103 92 Stockholm, Svezia, certifica che il prodotto qui di seguito indicato, nei modelli da noi commercializzati, è conforme alle direttive armonizzate UE nonché agli standard di sicurezza UE e agli standard specifici di prodotto. Qualunque modifica apportata al prodotto senza nostra specifica autorizzazione invalida la presente dichiarazione.</p>	<p><b>BG Декларация за съответствие на ЕО</b> С настоящото долуподписаната, GARDENA Germany AB, PO Box 7454, S-103 92 Stockholm, Швеция, удостоверява, че при напускане на фабриката модулите, посочени по-долу, са в съответствие с хармонизираните директиви на ЕС, стандартите на ЕС за безопасност и специфичните за продукта стандарти. Този сертификат става невалиден, ако модулите са променени без наше одобрение.</p>
<p><b>ES Declaración de conformidad CE</b> El abajo firmante, GARDENA Germany AB, PO Box 7454, S-103 92 Stockholm, Suecia, certifica por la presente que, cuando salen de la fábrica, las unidades indicadas a continuación cumplen las normas de armonización de la UE, las normas de la UE sobre seguridad y las normas específicas del producto. Este certificado quedará sin efecto si se modifican las unidades sin nuestra autorización.</p>	<p><b>ET EÜ vastavusdeklaratsioon</b> Allakirjutatu GARDENA Germany AB, PO Box 7454, S-103 92 Stockholm, Rootsi, kinnitab käesolevaga, et tehases väljumisel vastavad allpool nimetatud seadmed harmoneeritud EL-i suunistele, EL-i ohutusstandarditele ja tootele eriomastele standarditele. See vastavuskinnitus kaotab kehtivuse, kui seadet muudetakse ilma meie heakskiiduta.</p>
<p><b>PT Declaração de conformidade CE</b> O abaixo-assinado, GARDENA Germany AB, PO Box 7454, S-103 92 Stockholm, Suécia, certifica por este meio que, ao sair da nossa fábrica, as unidades indicadas acima estão em conformidade com as diretrizes uniformizadas da UE, os padrões de segurança da UE e os padrões específicos do produto. Este certificado deixa de ser válido se as unidades forem modificadas sem a nossa aprovação.</p>	<p><b>LT EB atitikties deklaracija</b> GARDENA Germany AB, PO Box 7454, S-103 92 Stockholm, Sweden, garantuoja, kad šis gamyklos siūniams toliau nurodyti įrenginiai atitinka suderintus EB reikalavimus, EB saugos ir konkrečius gamintojo standartus. Pakeitus gaminį be mūsų patvirtinimo, nutraukiamas šio sertifikato galiojimas.</p>
<p><b>PL Deklaracja zgodności WE</b> Niżej podpisany przedstawiciel firmy GARDENA Germany AB, PO Box 7454, S-103 92 Stockholm, Szwecja, niniejszym oświadcza, że podane poniżej wyroby opuszczające fabrykę są zgodne ze harmonizowanymi normami UE oraz z obowiązującymi w UE przepisami bezpieczeństwa i normami dotyczącymi danego produktu. Modyfikacja wyrobów bez naszej zgody powoduje unieważnienie niniejszego certyfikatu.</p>	<p><b>LV EK atbilstības deklarācija</b> Uzņēmums GARDENA Germany AB, PO Box 7454, S-103 92 Stockholm, Zviedrija, ir parakstu apliecinā, ka tālāk minētās vienības, pamatot rūpniec, atbilst saskaņotajām ES vadlīnijām, ES drošības standartiem un izstrādājumu specifiskajiem standartiem. Šis sertifikāts tiek anulēts, ja šīs vienības tiek modificētas bez musu apstiprinājuma.</p>

Produktbezeichnung: Description of the product: Désignation de produit : Productbenaming: Produktbeteckning: Produktbetegelse: Tuotenimike: Nome del prodotto: Designación del producto: Designação do produto: Όψis προϊόντος: A termék megnevezése: Označení produktu: Označenie výrobku: Όνομασία προϊόντος: Izstrādājuma nosaukums:  <b>Accu-Turbotrimmer</b> <b>Accu Turbotrimmer</b> <b>Coupe-bordures à batterie</b> <b>Accu-Turbotrimmer</b> <b>Accu-Turbotrimmer</b> <b>Accu-turbotrimmer</b> <b>Accu-turbotrimmeri</b> <b>Turbotrimmer a batteria</b> <b>Recortabordes con accu</b> <b>Aparador de relva Accu-Turbotrimmer</b> <b>Podkaszarka akumulatorowa</b> <b>Akkumulátoros damilos fűszegélynyíró</b> <b>Akkumulátorový turbotrimmer</b> <b>Ακкумуляτορήturbo obrezovalník</b> <b>Ακουματωρη turbo obrezovalnik</b> <b>Baterijski turbo trimer za travu</b> <b>Turbotrimmer cu baterie</b> <b>Акумуляторен Турботриммер</b> <b>Акуга турботриммер</b> <b>Akkumulátorinē turbo žoliapjövē</b> <b>Turbotrimmeris ar akumulatoru</b>		Schall-Leistungspiegel: Noise level: Niveau sonore : Geluidsniveau: Ljudnivá: Støjniveau: Äänitaso: Livello acustico: Nível de ruído: Nível de ruído: Poziom hałas: Zajscint: Hladina hluku: Hladiny hluku: Επίπεδο Θορύβου: Raven zvočne moči: Razina buke: Nível de zgomot: Ниво на шум: Műratase: Triukšmo lygis: Troškņa līmenis :  gemessen/garantiert measured/guaranteed mesuré/garanti gemeten/gegarandeerd uppmätt/garanterad mält/garanteret mitattu/taattu misurato/garantito medido/garantido medido/garantido zmierzony/gwarantowany mért/garantált naměřená/zaručená namerané/zaručené μετρημένο/εγγυημένο izmerjena/zagotovljena mjerena/zajamčena măsurat/garantat измерено/гарантирано môdetud/garanteeritud išmatuotas/garantuojamas mērītais/garantētais	
Produkttyp: Product type: Type de produit : Producttype: Produkttyp: Produkttyp: Tuotetyyppi: Tipo di prodotto: Tipo del producto: Tipo de produto: Typ produktu:  Terméktípus: Typ produktu: Typ výrobku: Τύπος προϊόντος: Tip izdelka: Tip proizvoda: Tip produs: Тип на продукта: Toote tüüp: Gaminio tipas: Izstrādājuma tips:  Artikelnummer: Article number: Référence : Artikelnummer: Artikelnummer: Artikkelnummer: Número de artículo: Número de artículo: Número de referéncia:  Numer katalogowy: Cikkszám: Číslo materiálu: Číslo výrobku: Αριθμός προϊόντος: Številka artikla: Broj artikla: Cod articol: Артикул номер: Artikli number: Gaminio numeris: Preces numurs:		<b>Art. 9823</b> <b>Art. 9825</b>  <b>83 dB (A) / 88 dB (A)</b> <b>82 dB (A) / 86 dB (A)</b>  Anbringningsjaar der CE-Kennzeichnung: Year of CE marking: Année d'aposition du marquage CE: Installatiejaar van de CE-aanduiding: Märkningsår: CE-Märkningsår: CE-merkin kiinnitys vuosi: Anno di applicazione della certificazione CE: Colocación del distintivo CE: Ano de marcação pela CE: Rok nadania oznakowania CE: CE-jelzés elhelyezésének éve: Rok umístění značky CE: Rok udelenia značky CE:  Ετος οήμτος CE: Leto namestitve CE-oznake: Godina dobivanja CE oznake: Anul de marcare CE: Година на поставяне на CE-маркировка: CE-märgistuse paigaldamise aasta: Metal, kada pažymėta CE-ženklis: CE-markējuma uzlikšanas gads:	
<b>EasyCut Li-18/23 R</b> <b>ComfortCut Li-18/23 R</b>		<b>Art. 9823</b> <b>Art. 9825</b>	
EU-Richtlinien: EC-Directives: Directives UE : EU-richtlijnen: EU-riktlijnjer: EU-direktivr: EU-direktivt: Directive UE: Directivas de la UE: Diretivas UE: Dyrektywy UE: EU-irányelvek: Směrnice EU: Smernice EU: Όδηγίες EE: EU-direktive: Direktive EU:  Directivele EU: ЕС-Директиви: EL-i direktíviid: ES direktivos: ES direktivas:  <b>2006/42/EG</b> <b>2011/65/EG</b> <b>2000/14/EG</b> <b>2014/30/EG</b>  <b>Ladegerät / Battery charger</b> <b>Art. 9825-00.630.00:</b> <b>2014/35/EG</b>		<b>2013</b>	
Harmonisierte EN-Normen / Harmonised EN:  <b>EN ISO 12100</b> <b>EN 60335-1</b> <b>EN 50636-2-91</b>		<b>Batterie / Batterie Art. 9839:</b> <b>EN 62133</b>  <b>Ladegerät / Battery charger</b> <b>Art. 9825-00.630.00:</b> <b>EN 60335-1</b> <b>EN 60335-2-29</b>	
Hinterlegte Dokumentation: GARDENA Technische Dokumentation, M. Kugler 89079 Ulm  Deposited Documentation: GARDENA Technical Documentation, M. Kugler 89079 Ulm  Documentation déposée: Documentation technique GARDENA, M. Kugler 89079 Ulm		Konformitätsbewertungsverfahren: Nach 2000/14/ EG Art. 14 Anhang VI  Conformity Assessment Procedure: according to 2000/14/EC Art.14 Annex VI  Procédure d'évaluation de la conformité : Selon 2000/14/CE art. 14 Annexe VI	
		 <b>Reinhard Pompe</b> Vice President	



**Deutschland / Germany**

**GARDENA**  
Manufacturing GmbH  
Central Service  
Hens-Lorenser-Straße 40  
D-89079 Ulm  
Produktfragen:  
(+49) 731 490-123  
Reparaturen:  
(+49) 731 490-290  
service@gardena.com

**Albania**

COBALT Sh.p.k.  
Rr. Siri Kodra  
1000 Tirana

**Argentina**

Husqvarna Argentina S.A.  
Av.del Libertador 5954 –  
Piso 11 – Torre B  
(C1428ARP) Buenos Aires  
Phone: (+54) 11 5194 5000  
info.gardena@  
ar.husqvarna.com

**Armenia**

Garden Land Ltd.  
61 Tigran Mets  
0005 Yerevan

**Australia**

Husqvarna Australia Pty. Ltd.  
Locked Bag 5  
Central Coast BC  
NSW 2252  
Phone: (+61) (0) 2 4352 7400  
customer.service@  
husqvarna.com.au

**Austria / Österreich**

Husqvarna Austria GmbH  
Industriezeile 36  
4010 Linz  
Tel.: (+43) 732 77 01 01-485  
service.gardena@  
husqvarnagroup.com

**Azerbaijan**

Firm Progress  
a. Aliyev Str. 26A  
1052 Baku

**Belgium**

Husqvarna België nv/sa  
Gardena Division  
Rue Egide Van Opheim 111  
1180 Uccle / Ukkel  
Tel.: (+32) 2 702 92 12  
info@gardena.be

**Bosnia / Herzegovina**

SILK TRADE d.o.o.  
Industrijska zona Bukva bb  
74260 Tešanj

**Brazil**

Husqvarna do Brasil Ltda  
Av. Francisco Matarazzo,  
1400 – 19º andar  
São Paulo – SP  
CEP: 05001-903  
Tel: 0800-112252  
marketing.br.husqvarna@  
husqvarna.com.br

**Bulgaria**

AGROLAND България АД  
бул. 8 Декември, №13  
Офис 5  
1700 Студентски град  
София  
Tel.: (+359) 24666910  
info@agroland.eu

**Canada / USA**

GARDENA Canada Ltd.  
100 Summerlea Road  
Brampton, Ontario L6T 4X3  
Phone: (+1) 905 792 93 30  
info@gardenacanada.com

**Chile**

Maquinarias Agroforestales  
Ltda. (Maga Ltda.)  
Santiago, Chile  
Avda. Chesterton  
# 8355 comuna Las Condes  
Phone: (+56) 2 202 4417  
Dalton@мага.cl  
Zipcode: 7560330

**China**

Husqvarna (Shanghai)  
Management Co., Ltd.  
富世华 (上海) 管理有限公司  
3F, Benq Square B,  
No207, Song Hong Rd.,  
Chang Ning District,  
Shanghai, PRC, 200335  
上海市长宁区淞虹路207号明  
基广场B座3楼, 邮编: 200335

**Colombia**

Husqvarna Colombia S.A.  
Calle 18 No. 68 D-31, zona  
Industrial de Montevideo  
Bogotá, Cundinamarca  
Tel. 571 2922700 ext. 105  
jairo.salazar@  
husqvarna.com.co

**Costa Rica**

Compania Exim  
Euroberoamericana S.A.  
Los Cegajos, Moravia,  
200 metros al Sur del Colegio  
Saint Francis – San José  
Phone: (+506) 297 68 83  
exim\_euro@racsca.co.cr

**Croatia**

Husqvarna Austria GmbH  
Industriezeile 36  
4010 Linz  
Tel.: (+43) 732 77 01 01-485  
service.gardena@  
husqvarnagroup.com

**Cyprus**

Med Marketing  
17 Digeni Akrita Ave  
P.O. Box 27017  
1641 Nicosia

**Czech Republic**

Husqvarna Česko s.r.o.  
Türkova 2319/5b  
149 00 Praha 4 – Chodov  
Bezplatná infolinka:  
800 100 425  
servis@cz.husqvarna.com

**Denmark**

GARDENA DANMARK  
Ljevrløj 19, st.  
3500 Værløse  
Tlf.: (+45) 70 26 4770  
husqvarna@husqvarna.dk  
www.gardena.com/dk

**Dominican Republic**

BOSQUESA, S.R.L  
Carretera Santiago Licey  
Km. 5 ½  
Esquina Copal II,  
Santiago  
Dominican Republic  
Phone: (+809) 736-0333  
joserbosquesa@claro.net.do

**Ecuador**

Husqvarna Ecuador S.A.  
Arupos E1-181 y 10 de  
Agosto Quito, Pichincha  
Tel. (+593) 22807039  
francisco.jacom@  
husqvarna.com.ec

**Estonia**

Husqvarna Eesti OÜ  
Valdeku 132  
EE-11216 Tallinn  
info@gardena.ee

**Finland**

Oy Husqvarna Ab  
Gardena Division  
Lautatarhankatu 8 B / PL 3  
00581 HELSINKI  
www.gardena.fi

**France**

Husqvarna France  
9/11 Allée des pierres mayettes  
92835 Gennevilliers Cedex  
France  
http://www.gardena.com/fr  
N° AZUR: 0 810 00 78 23  
(Prix d'un appel local)

**Georgia**

Transporter LLC  
8/57 Belashvili street  
0159 Tbilisi, Georgia  
Phone: (+995) 322 14 71 71

**Great Britain**

Husqvarna UK Ltd  
Preston Road  
Aycliffe Industrial Park  
Newton Aycliffe  
County Durham  
DL5 6UP  
info.gardena@  
husqvarna.co.uk

**Greece**

Π. ΠΑΠΑΔΟΠΟΥΛΟΣ ΑΕΒΕ  
Λεωφ. Αθηνών 92  
Αθήνα  
Τ.Κ. 104 42  
Ελλάδα  
Τηλ. (+30) 210 5193100  
info@papadopoulos.com.gr

**Hungary**

Husqvarna Magyarorszáig Kft.  
Ezred u. 1-3  
1044 Budapest  
Telefon: (+36) 1 251-4161  
vevoszolgalat.husqvarna@  
husqvarna.hu

**Iceland**

O. Johnson & Kaaber  
Tunguhsalsi 1  
110 Reykjavik  
o@ojk.is

**India**

Husqvarna UK Ltd  
Preston Road  
Aycliffe Industrial Park  
Newton Aycliffe  
County Durham  
DL5 6UP  
info.gardena@  
husqvarna.co.uk

**Italy**

Husqvarna Italia S.p.A.  
Via Santa Vecchia 15  
23868 VALMADRERA (LC)  
Phone: (+39) 0341.203.111  
assistenza.italia@  
it.husqvarna.com

**Japan**

KAKUICHI Co. Ltd.  
Sumitomo Realty &  
Development Kojimachi  
BLDC., 8F  
5-1 Nibanencho  
Chiyoda-ku  
Tokyo 102-0084  
Phone: (+81) 33 264 4721  
m\_shihara@kaku-ichi.co.jp

**Kazakhstan**

LAMED Ltd.  
155/1, Tazhibayev Str.  
050060 Almaty  
IP Schmidt  
Abayavenue 3B  
110 005 Kostanay

**Korea**

Kyung Jin Trading Co.,Ltd.  
108-4, SunDuk Bld.,  
YeongJae-dong,  
Sechoo-gu,  
Seoul, (zipcode: 137-891)  
Phone: (+82) (0)2 574-6300

**Kyrgyzstan**

Alye Maki  
av. Molodaya Guardir J 3  
720014  
Bishkek

**Latvia**

Husqvarna Latvija SIA  
Ulbrokas 19A  
LV-1021 Riga  
info@gardena.lv

**Lithuania**

UAB Husqvarna Lietuva  
Ateities pl. 77C  
LT-52104 Kaunas  
info@gardena.lt

**Luxembourg**

Magasins Jules Neuberg  
39, rue Jacques Stas  
Luxembourg – Gasperich 2549  
Case Postale No.12  
Luxembourg 2010  
Phone: (+352) 40 1401  
api@neuberg.lu

**Mexico**

AFOSA  
Av. Lopez Mateos Sur # 5019  
Col. La Calma 45070  
Zapopan, Jalisco  
Mexico  
Phone: (+52) 33 3818-3434  
icornejo@afosa.com.mx

**Moldova**

Convel S.R.L.  
290A Muncesti Str.  
2002 Chisinau

**Netherlands**

Husqvarna Nederland B.V.  
GARDENA Division  
Postbus 50131  
1305 AC ALMERE  
Phone: (+31) 36 521 00 10  
info@gardena.nl

**Neth. Antilles**

Jonka Enterprises N.V.  
Sta. Rosa Weg 196  
P.O. Box 8200  
Curaçao  
Phone: (+599) 9 767 66 55  
pgm@jonka.com

**New Zealand**

Husqvarna New Zealand Ltd.  
PO Box 76-437  
Manukau City 2241  
Phone: (+64) (0) 9 9202410  
support.nz@husqvarna.co.nz

**Norway**

Husqvarna Norge AS  
Gardena Division  
Troskenveien 36  
1708 Sarpsborg  
info@gardena.no

**Peru**

Husqvarna Perú S.A.  
Jr. Ramón Cárcamo 710  
Lima 1  
Tel.: (+51) 1 3320400 ext. 416  
juan.remuzgo@  
husqvarna.com

**Poland**

Poland Spółka z o.o.  
ul. Wysockiego 15 b  
03-371 Warszawa  
Phone: (+48) 22 330 96 00  
gardena@husqvarna.com.pl

**Portugal**

Husqvarna Portugal, SA  
Lagoa – Albarraque  
2635 – 595 Rio de Mouro  
Tel.: (+351) 21 922 85 30  
Fax: (+351) 21 922 85 36  
info@gardena.pt

**Romania**

Madex International Srl  
Soseaua Odaii 117-123,  
RO 013603 Bucuresti, S 1  
Phone: (+40) 21 352.76.03  
madex@nes.ro

**Russia / Россия**

ООО „Хускварна“  
141400, Московская обл.,  
г. Химки,  
улица Ленинградская,  
владение 39, стр.6  
Бизнес Центр  
„Химки Бизнес Парк“,  
помещение OB02\_04  
http://www.gardena.ru

**Serbia**

Domel d.o.o.  
Autoput za Novi Sad bb  
11 273 Belgrade  
Phone: (+381) 1 18 48 88 12  
miroslav.jejina@domel.rs

**Singapore**

Hy-Ray PRIVATE LIMITED  
40 Jalan Pimpmim  
#02-08 Tat Ann Building  
Singapore 577185  
Phone: (+65) 6253 2277  
shiyong@hyray.com.sg

**Slovak Republic**

Husqvarna Cesko s.r.o.  
Türkova 2319/5b  
149 00 Praha 4 – Chodov  
Bezplatná infolinka:  
800 154 044  
servis@sk.husqvarna.com

**Slovenia**

Husqvarna Austria GmbH  
Industriezeile 36  
4010 Linz  
Tel.: (+43) 732 77 01 01-485  
service.gardena@  
husqvarnagroup.com

**South Africa**

Husqvarna  
South Africa (Pty) Ltd  
Postnet Suite 250  
Private Bag X6,  
Cascades, 3202  
South Africa  
Phone: (+27) 33 846 9700  
info@gardena.co.za

**Spain**

Husqvarna España S.A.  
Calle de Rivas nº10  
28052 Madrid  
Phone: (+34) 91 708 05 00  
atencioncliente@gardena.es

**Suriname**

Agrofix n.v.  
Verlengde Hogestraat #22  
Phone: (+597) 472426  
agrofix@sr.net  
Pobox : 2006  
Paramaribo  
Suriname – South America

**Sweden**

Husqvarna AB  
Gardena Division  
S-561 82 Huskvarna  
gardenaorder@husqvarna.se

**Switzerland / Schweiz**

Husqvarna Schweiz AG  
Consumer Products  
Industriestrasse 10  
5506 Mägenwil  
Phone: (+41) (0) 62 887 37 90  
info@gardena.ch

**Turkey**

Dost Bahçe Diş Ticaret  
Müessesilik A.Ş  
Yunus Mah. Adil Sok. No:3  
İc Kapı No: 1 Kartal  
34873 İstanbul  
Phone: (+90) 216 38 93 939  
info@dobstbahce.com.tr

**Ukraine / Україна**

ТОВ „Хускварна Україна“  
ВУЛ. Васильківська, 34,  
офіс 204-г  
03022, м. Київ  
Тел. (+38) 044 498 39 02  
info@gardena.ua

**Uruguay**

FELI SA  
Entre Rios 1083 CP 11800  
Montevideo – Uruguay  
Tel: (+598) 22 03 18 44  
info@felisa.com.uy

**Venezuela**

Corporacion Casa y Jardin C.A.  
Av. Caroní, Edif. Trezmen, PB.  
Cinolas de Bello Monte.  
1050 Caracas.  
Tlf: (+58) 212 992 33 22  
info@casayjardin.net.ve

9823-20.960.07/0718  
© GARDENA  
Manufacturing GmbH  
D-89070 Ulm  
http://www.gardena.com