

EasyCut Li-18/23
Art. 9824

DE Betriebsanleitung
Accu-Turbotrimmer

EN Operating Instructions
Accu Turbotrimmer

FR Mode d'emploi
Coupe-bordures à batterie

NL Gebruiksaanwijzing
Accu-Turbotrimmer

SV Bruksanvisning
Accu-Turbotrimmer

DA Brugsanvisning
Accu-turbotrimmer

FI Käyttöohje
Accu-turbotrimmeri

NO Bruksanvisning
Batteri-turbotrimmer

IT Istruzioni per l'uso
Turbotrimmer a batteria

ES Instrucciones de empleo
Recortabordes con accu

PT Manual de instruções
Aparador de relva Accu-Turbotrimmer

PL Instrukcja obsługi
Podkaszarka akumulatorowa

HU Használati utasítás
Akkumulátoros damilos
fűszegélynyíró

CS Návod k obsluze
Akumulátorový turbotrimmer

SK Návod na obsluhu
Akumulátorový turbotrimmer

EL Οδηγίες χρήσης
Επαναφορτιζόμενο κορευτικό
πετονιάς

RU Инструкция по эксплуатации
Аккумуляторный турботриммер

SL Navodilo za uporabo
Akumulatorski turbo obrezovalnik

HR Upute za uporabu
Baterijski turbo trimer za travu

SR/ BS Uputstvo za rad
Baterijska turbo trimer-kosilica

UK Інструкція з експлуатації
Акумуляторний турботриммер

RO Instrucțiuni de utilizare
Turbotrimmer cu baterie

TR Kullanma Kılavuzu
Akülü Turbo Tirpan

BG Инструкция за експлоатация
Акумуляторен Турботриммер

SQ Manual përdorimi
Kositëse bari turbo me bateri

ET Kasutusjuhend
Akuga turbotrimmer

LT Eksploatavimo instrukcija
Akumuliatorinė turbo žoliapjovė

LV Lietošanas instrukcija
Turbotrimmeris ar akumulatoru

GARDENA EasyCut Li-18/23

| | |
|--------------------------|-----|
| 1. Biztonsági utasítások | 131 |
| 2. Szerelés | 133 |
| 3. Üzembehelyezés | 134 |
| 4. Használat | 135 |
| 5. Tárolás | 137 |
| 6. Karbantartás | 137 |
| 7. Zavarok elhárítása | 138 |
| 8. Kapható tartozékok | 140 |
| 9. Műszaki adatok | 140 |
| 10. Szerviz/Jótállás | 141 |

Az eredeti útmutató fordítása.

Soha ne használja a terméket, ha fáradt, beteg vagy alkohol, kábítószer, ill. gyógyszer hatása alatt áll.



8 éves kor feletti gyermekek, valamint csökkent fizikai, érzékszervi vagy mentális képességekkel élő, vagy hiányos tapasztalatokkal és tudással rendelkező személyek a terméket csak másik személy felügyelete mellett, vagy olyan

esetben használhatják, ha megfelelő eligazítást kapnak a termék biztonságos működtetéséről, és megértik az abból eredő veszélyeket. Gyermekeknek tilos játszani a termékkel. Gyermekek felügyelet nélkül nem végezhetnek tisztítást vagy felhasználó általi karbantartást. A termék használatát csak 16 éven felüli fiatalok számára ajánljuk.

Rendeltetésszerű használat:

A GARDENA damilos fűszegélynyíró gyp- és fűfelületek vágására, nyírására alkalmas házi- vagy hobbikertekben.

A készüléket nem nyilvános létesítményekben, parkokban, sportlétesítményekben, utcán ill. a mező- és erdőgazdaságban valóhasználatra tervezték.

VESZÉLY! Személyi sérülés veszélye miatt a damilos fűszegélynyíró nem használható bokrok, bozótok és sövények igazítására, komposztálás céljára történő aprításra.

1. Biztonsági utasítások

→ Vegye figyelembe a damilos fűszegélynyíróon levő biztonsági megjegyzéseket.

FONTOS!

Olvassa el figyelmesen a használati utasítást, és őrizze meg azt későbbi felhasználásra.

Szimbólumok a terméken:



FIGYELEM!

→ Üzembe helyezés előtt olvassa el a Vevőtájékoztatót.



VESZÉLY!

→ Védje a damilos fűszegélynyírót az esőtől, nedvességtől.

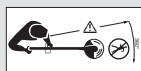

VESZÉLY!

Személyi sérülés!
→ Az idegeneket tartsa távol a veszélyes övezettől.



Kapcsolja ki a készüléket! Mielőtt nekifogna a készülék beállításának vagy megtisztításának, vegye ki belőle a tápegységet.

→ Figyelmeztetés! A fűnyíró damil a készülék kikapcsolása után is még tovább forog.



VESZÉLY! Előfordulhatnak szem- és fülsérülések!

→ Viseljen védőszemüveget és hallásvédőt!

Ellenőrzés minden használat előtt

→ Minden használat előtt vizsgálja meg a damilos fűszegélynyírót.

→ Ellenőrizze, hogy a levegőztető nyílások nincsenek-e eltömődve.

Ne használja a damilos fűszegélynyírót, ha az sérült, vagy ha a biztonsági berendezések (nyomókapcsoló, biztonsági borítás) és/vagy a szálorsó sérült vagy elhasználódott.

→ A biztonsági berendezéseket soha ne iktassa ki.

→ Ellenőrizze a felületet vágás előtt. Távolítsa el az idege tárgyakat, ill. vigyázzon munka közben az idegen tárgyakra (pl. kővek, ágak, zsinetek, drótok ...).

→ Amennyiben munka közbe akadályba ütközik, helyezze üzemen kívül a fűszegélynyírót és húzza ki az akkumulátort. Távolítsa el az akadályt, ellenőrizze le a fűszegélynyírót, hogy megsérült-e és szükség esetén javíttassa meg.

Használat / felelősség



VESZÉLY!

A motor a kikapcsolás után nem azonnal áll le!

→ **Kezét, lábát a munkafelülettől mindaddig tartsa távol, amíg a damil teljesen le nem áll.**

A damilos fűszegélynyíró komoly sérüléseket okozhat!

→ A damilos fűszegélynyírót kizárólag a Vevőtájékoztatóban megadott célra használja.

A munkavégzés zónájában (2 méteres sugárban) ön felel a biztonságért.

→ Vigyázzon arra, hogy ne tartózkodjon senki (különös tekintettel a gyermekekre) és semmilyen állat a veszélyes tartomány (15 m-es körzetben) közelében.

Veszély! Hallásvédő viselése esetén és a készülék zaja miatt előfordulhat, hogy nem lehet észrevenni, ha valaki közeledik.

Használat után húzza ki az akkumulátort és rendszeresen ellenőrizze le a sérülésekre a fűszegélynyírót – különösen a szálorsót – és szükség esetén kérje szakemberű megjavítását.

→ Hordjon szemvédőt, vagy védőszemüveget!

→ Lábai védelmére viseljen hosszú nadrágot és szilárd lábbelit. Kezét és lábát tartsa távol a vágószáltól – különösen üzembe helyezéskor!

→ Munka közben mindig ügyeljen arra, hogy biztos lábakon álljon, és ne veszítesse el az egyensúlyát.

Figyeljen hátramenet közben. Botlásveszély!

→ Csak megfelelő látási körülmények között dolgozzon.

→ Ne hajoljon fölé! A túlzott fáradás elkerülése érdekében váltogassa a munkavégzési helyzeteket és tartson elegendő szünetet. Ez váratlan helyzetekben is jobb ellenőrzést biztosít a motoros eszköz felett.

A munka megszakítása

→ A fűszegélynyírót soha ne hagyja felügyelet nélkül a munkaterületen.

→ Ha megszakítja a munkát, húzza ki az akkumulátort és tárolja a fűszegélynyírót egy biztos helyen.

→ Amennyiben meg kell szakítania a munkát annak érdekében, hogy egy másik helyen foly-

tassa, kapcsolja ki a fűszegélynyírót és várjon, míg a munkavégző szerszám teljesen leáll és húzza ki az akkumulátort. A fűszegélynyírót a fogantyújánál fogva vigye át a másik helyre.

Vegye figyelembe a környezeti viszonyokat

→ Ismerkedjen meg környezetével és ügyeljen azokra a lehetséges veszélyekre, melyeket a gép zaja miatt esetleg nem hallhat.

→ Esőben, nedves környezetben, vagy ha vihar közeledik, soha ne használja a fűszegélynyírót.

→ Közvetlenül vizek mellett, vagy vízben (úszómedencében, vízfolyásokban vagy kerti tavakban) ne dolgozzon a fűszegélynyíróval.

Akkumulátor biztonsága

→ Vegye figyelembe az akkun látható biztonsági útmutatásokat.



TŰZVESZÉLY! Rövidzárlat!

→ **Az akku érintkezőt ne hidalja át fémtárgyakkal.**



TŰZVESZÉLY!

A töltő művelet alatt a töltendő akkumulátornak éghetetlen, hőálló és nem áramvezető felületen kell lennie.

Ne vigyen maró hatású, éghető és gyúlékony tárgyakat a töltő készülék és az akkumulátor közelébe. A töltés idejére ne takarja le a töltő készüléket és az akkumulátort.

Füstképződés vagy tűz esetén azonnal húzza ki a töltő készüléket a hálózati aljzatból.

Töltőként csak eredeti GARDENA töltőkészüléket szabad használni. Más töltők használata esetén az akkumulátor tönkremehet, akár tűz is keletkezhet.



ROBBANÁSVESZÉLY!

Védje a hőtől és tűztől az akkumulátort. Ne tegye fűtőtestekre, és ne tegye ki hosszútávon erős napsütésnek.



A töltőkészüléket ne használja szabadban.

→ **Soha ne tegye ki a töltőkészüléket nedvességnek vagy víznek.**

Az akkumulátort csak 0 °C és + 40 °C közötti hőmérsékleten szabad használni.

A működésképtelen akkumulátort szakszerűen ártalmatlanítsa. Nem szabad postán küldeni. A további részletekért forduljon a helyi hulladék-feldolgozó üzemhez.

Rendszeresen meg kell vizsgálni, hogy a töltőkészüléken nem mutatkoznak-e rongálódásra és elöregedésre (törekenységre) utaló jelek. A töltőkészüléket csak kifogástalan állapotban szabad használni.

A csomagolásban található töltőt csak a készülék akkumulátorának töltésére szabad használni.

Nem tölthető elemeket nem szabad ezzel a töltővel tölteni (tűzveszély).

Töltés közben a fűszegélynyírórt nem szabad üzemeltetni.

Az akkumulátort csak 0 °C és 45 °C között töltsé. Erős megterhelés után előbb hűtse le az akkumulátort.

Kizárólag csak az eredeti GARDENA akkumulátort szabad használni.

Tárolás

A fűszegélynyírórt nem szabad 35 °C-nál melegebb helyen, vagy közvetlen napfénynek kitéve tárolni.

Az illetéktelen használat és a balesetek megelőzése érdekében soha ne tárolja a sövényvágót csatlakoztatott akkumulátorral.

Ne tárolja a fűszegélynyírórt olyan helyen, ahol statikus elektromosság van.

Veszély! A készülék az üzemelés során elektromágneses mezőt hoz létre. Ez a mező bizonyos körülmények között kölcsönhatásba léphet az aktív vagy passzív orvosi implantátumokkal. A súlyos vagy halálos kimenetelű sérülések elkerülése érdekében azt javasoljuk, hogy az orvosi implantátummal rendelkező személyek a készülék üzemeltetése előtt kérdezzék meg orvosukat, vagy az implantátum gyártóját.

Veszély! Szereléskor tartsa távol a kisgyermeket. A szerelés során lenyelhetnek apró alkatrészeket, és a fulladás veszélye is fennáll a nejlonzacskó miatt.

2. Szerelés

A fűszegélynyíró felszerelése:

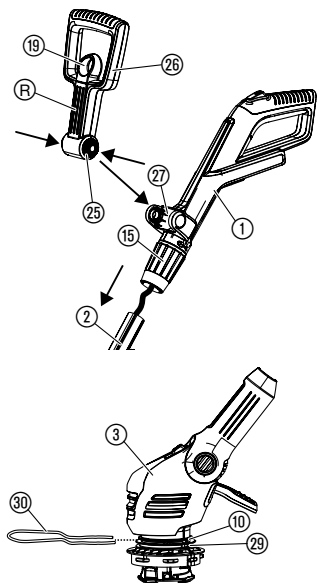

FIGYELEM!

A fogantyút csak akkor szabad felszerelni, ha a fogantyú és a rúd között levő kábel kifogástalan állapotban van. Amennyiben a kábel meg van sérülve, a fogantyút nem szabad felszerelni. Ebben az esetben vegye fel a kapcsolatot a GARDENA szervizzel.



FIGYELEM!

A fűszegélynyírórt csak felszerelt védőfedővel ① szabad működtetni.

1. A fogantyút ① a rúddal ② együtt óvatosan vegye ki a csomagból. A kábelt nem szabad húzásnak kitenni.
2. Ellenőrizze le, hogy a szorítógyűrű ⑮ nyitott állásban van-e (nyitott lakat-rajzzel).
3. A fogantyút ① tolja a rúdra ②, míg ez hallhatóan bereteszel. Eközben a kábelnek nem szabad elcsavarodnia vagy becsípődnie.
4. A fogantyút ① meghúzva ellenőrizze le, hogy a szilárdal illeszkedik-e a rúdra ②. Összeszerelve a fogantyút ① és a rudat ② többé nem lehet szétválasztani.
5. Húzza meg szorítógyűrűt ⑮ (zárt lakat rajzzel).
6. Húzza meg a pótfogantyú ⑳ reteszét ⑲, a pót fogantyú ⑳ mindkét csappantyúját ㉔ nyomja be és a recével ㉒ előfele kattintsa be a befogóba ㉗.
7. A növényvédő keretet ㉓ előlről tolja a fűszegélynyíró fejének ③ felső nyílásba ⑩. Itt vigyázzon arra, hogy a kerék ㉘ tudjon szabadon forogni (azaz a keretet a könyökkel felfele kell becsúsztatni).

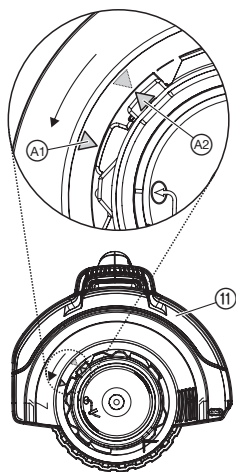

8. A védőfedelelet 11 helyezze rá a fűszegélynyíró fejére 3.
9. A védőfedelelet 11 forgassa addig, hogy teljesen rányomódjon (a két nyíl A1, A2 egymással szemben legyen).
10. A védőfedelelet 11 forgassa az óramutató járával ellentétes irányba, míg hallhatóan bereteszel.

3. Üzembehelyezés

Akkumulátor töltése:

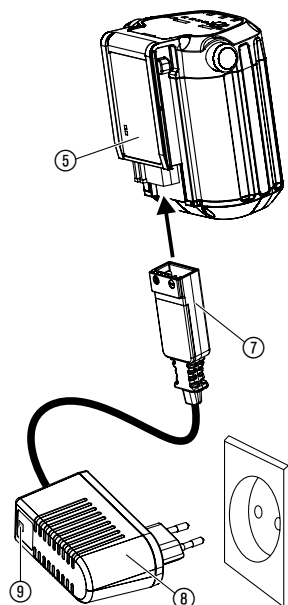
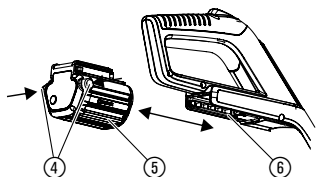

FIGYELEM!

**A túlfeszültség tönkreteszti az akkumulátort és a töltőt.
→ Figyeljen a helyes hálózati feszültségre.**

Az első használat előtt a részben töltött akkumulátort teljesen fel kell tölteni. A töltés időtartama (teljesen lemerült akkumulátor esetén) lásd 9. Műszaki adatok.

A lítium-ion akkumulátorokat bármilyen töltöttségi szintnél fel lehet tölteni, ill. bármikor meg lehet a töltést szakítani anélkül, hogy az akkumulátor megsérülne (nincs memória effektus).

1. Nyomja be mindkét kireteszelő gombot 4 és húzza ki az akkumulátort 5 a fogantyún levő akkumulátor felfogatásából 6.
2. Csatlakoztassa a töltő kábelét 7 az akkumulátorba 5.
3. Csatlakoztassa a töltőt 8 a hálózati csatlakozóba.

Ha a töltőkészüléken található töltésjelző lámpa 9 zölden villog, akkor az akkumulátor töltése folyamatban van.

Ha a töltőkészüléken található töltésjelző lámpa 9 zölden világít, akkor az akkumulátor teljesen fel van töltve (A töltés időhosszát lásd a 9. Műszaki adatok c. részben).

Az akku töltési szintje a töltés ideje alatt:

| | |
|------------------------|---------------------------------|
| 100 %-ig feltöltve | 11, 12 és 13 világít (60 mp-re) |
| 66 – 99 %-ig feltöltve | 11 és 12 világít, 13 villog |
| 33 – 65 %-ig feltöltve | 11 világít, 12 villog |
| 0 – 32 %-ig feltöltve | 11 villog |

A töltési művelet alatt ellenőrizze rendszeresen a töltés állapotát.

4. Ha befejeződött a töltés, húzza ki az akkumulátort 5 a töltő készülékből 8. Előbb az akkumulátort 5 húzza ki a töltő készülékből 8, és csak utána szüntesse meg a töltő készülék 8 hálózati áramellátását.
5. Az akkumulátort 5 csúsztassa a fogantyúnál található akkumulátor felfogatásba 6, amíg az hallhatóan bereteszel.

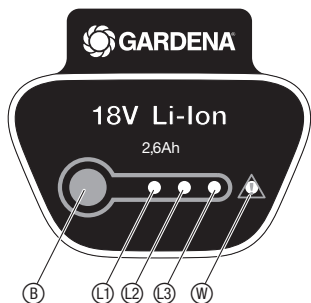

Kerülje a teljes lemerülést:

Amikor az akkumulátor lemerült, a teljes lemerülés elleni védelem automatikusan kikapcsolja a készüléket még mielőtt sor kerülne az akkumulátor teljes lemerülésére. Hogy a teljesen feltöltött akkumulátor ne merüljön le a kihúzott töltőkészüleken keresztül, a töltés után az akkumulátort ki kell húzni a töltőkészülekből. Ha az akkumulátort több mint 1 évet tárolja, úgy azt újra teljesen fel kell tölteni. Ha az akkumulátor teljesen lemerült, a töltésszelző lámpa ⑨ a töltési eljárás elején gyorsan villog (másodpercenként kétszer). Ha a töltést jelző lámpa ⑨ 10 perc után is még mindig gyorsan villog, valamilyen üzemszavar következett be (lásd: 7. A zavarok elhárítása). Ha az akkumulátor hibajelző LED-je ⑩ világít, egy üzemszavar következett be (lásd: 7. A zavarok elhárítása). Teljesen lemerült akkumulátor esetén beletelhet hozzávetőleg 20 percbe, míg az akkumulátor LED-je mutatni kezdi a töltési szintet. A töltési folyamatot mindig a töltőkészüleken levő villogó LED ⑨ jelzi.

Az akku töltési szintje a működés ideje alatt:

→ Nyomja meg a ⑩ gombot az akkun.

66 – 99 %-ig feltöltve ⑩₁, ⑩₂ és ⑩₃ világít

33 – 65 %-ig feltöltve ⑩₁ és ⑩₂ világít

10 – 32 %-ig feltöltve ⑩₁ világít

0 – 10 %-ig feltöltve ⑩ villog

HU

4. Használat

VESZÉLY!



Sérülésveszély áll fenn, ha a fűszegélynyíró az indítógomb elengedése után nem áll le!

→ A biztonsági- vagy kapcsolóberendezéseket nem szabad kiiktatni. (pl. a nyélen lévő indítógomb rögzítésével) !

Sérülésveszély!

→ Az akkumulátort húzza ki, valahányszor megváltoztatja a munkavégzési helyzetet, a rúdhosszat, a pöttyogantyú vagy a növényvédő keret helyzetét!

A fűszegélynyíró munkapozíciójának beállítása:

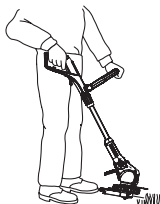

1. munkavégzési helyzet:
Standard fűszegély nyírás

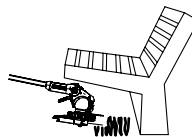

2. munkavégzési helyzet:
Akadályok alatti fűnyírás

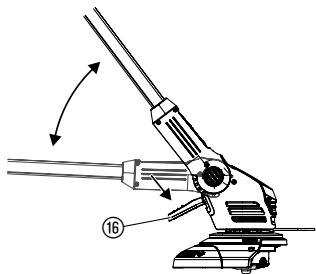

A fűszegélynyíró testmagasságához történő beállítása:

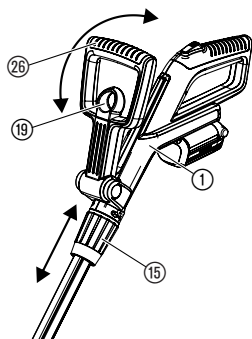

A növényvédő beállítása:

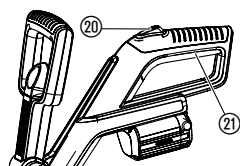

A fűszegélynyíró indítása:

1. munkavégzési helyzet:

Standard fűszegély nyíráshoz.

2. munkavégzési helyzet:

1. Nyomja meg a pedált ⑯ és a rudat súlyossze lefele a kívánt helyzetbe.
2. Engedje el a pedált ⑯ és reteszelve be a rudat.

FIGYELEM! Az 1. + 2. munkavégzési helyzetben kerülje el a nyírófej és a talaj érintkezését.

A rúd hosszának beállítása:

→ Lazítsa meg a szorítógyűrűt ⑮, a fogantyút ① húzza ki a kívánt rúdhosszra, majd újból szorítsa meg a szorítógyűrűt ⑮.

A szorítógyűrűt ⑮ olyan erősen kell megszorítani, hogy a rúd ne tudjon elcsúszni.

A pótfogantyú beállítása:

→ Húzza meg a pótfogantyú ⑳ reteszt ⑲, a pótfogantyút ㉞ állítsa a kívánt dőlésre majd engedje el a reteszelt ⑲.

Ha a fűszegélynyíró helyesen a testmagasságához van igazítva, a testtartás egyenes és a fűnyíró feje **1. munkavégzési helyzetben** enyhén előre van dőlve.

→ A fűszegélynyíró a fogantyútól ① és a pótfogantyútól fogva ㉞ úgy tartsa, hogy a fűszegélynyíró feje enyhén előre legyen dőlve.

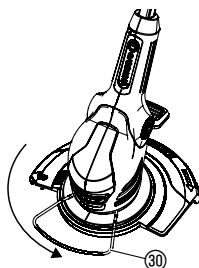

Munkapozíció

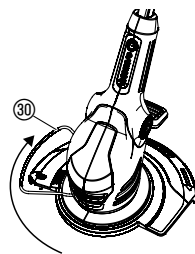

Parkolási pozíció

→ A növényvédőt ⑳ 90°-kal bekattanásig el tudja forgatni a kívánt pozíció eléréséhez.

A fűszegélynyíró indítása:

1. Nyomja le a biztonsági reteszt ⑳, tartsa lenyomva, majd kapcsolja be a markolaton lévő indítógombot ㉑.
2. Engedje el a biztonsági reteszt ⑳.

A fűszegélynyíró kikapcsolása:

→ Engedje el a markolaton lévő indítókart ㉑.

Szállmehosszabítás (automata):

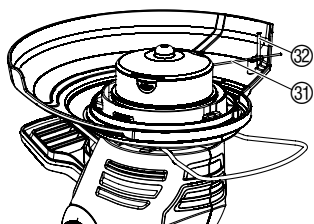

Csak abban az esetben tud teljesen tiszta vágást elérni, ha a vágószál ① maximális hosszúságú.

Kikapcsolás után, amikor az orsó **nyugalmi állapotba** kerül, akkor a vágószál ① **automatikusan megnövekszik**.

A vágószál csak kis fokozatokban növekszik, ezért bizonyos esetekben szükséges lehet, hogy többször is megismétlje a ki-, bekapcsolási folyamatot (akár hatszor is). Fontos, hogy az orsó minden egyes alkalommal teljesen nyugalmi helyzetbe kerüljön.

A vágószál akkor éri el a kívánt hosszt, ha a bekapcsolás után hallható, amint a szálszabályozóhoz ② hozzáütődik.

Ha elfogyott a vágószál, akkor az egész orsót cserélni kell. (GARDENA pótszálorsó, cikksz. 5306).

5. Tárolás

Üzemen kívül helyezés:

A terméket gyermekektől elzárt helyen kell tárolni.

1. Töltse fel az akkumulátort.
2. A damilos fűszegélynyíróót száraz, fagymentes helyen tárolja.

Ajánlás:

A fűszegélynyíróót a fogantyútól fel lehet akasztani. Felfüggesztett tárolás esetén a fűszegélynyíróó feje nincs fölöslegesen terhelve.

Hulladékékehelyezés: (RL2012/19/EU szerint)



A termék nem helyezhető el a normál háztartási hulladékban. A terméket az érvényben lévő helyi környezetvédelmi előírásoknak megfelelően kell ártalmatlanítani.

→ Fontos! A terméket az Ön helyi hulladékékehelyező udvarában kell leadni.

Az akkumulátor hulladékékekezése:



Li-ion

A GARDENA akkumulátor lítium-ion cellákat tartalmaz, amelyeket az élettartamuk végén a normál háztartási hulladéktól elkülönítve kell ártalmatlanítani.

Fontos!

Az akkumulátorokat az Ön helyi hulladékékehelyező udvarában kell leadni.

1. Teljesen merítse le a lítium-ion cellákat.
2. Gondoskodjon a lítium-ion cellák szakszerű hulladékékekezéséről.

6. Karbantartás

VESZÉLY!



A vágószál balesetveszélyes!

→ A fűszegélynyíróó karbantartása előtt az akkumulátort azonnal ki kell húzni.

Balesetveszély és anyagi kár keletkezhet!

→ Tilos a fűszegélynyíróó készüléket vízzel, vagy vízszugárral tisztítani (főleg nagy nyomással)!

Fűszegélynyíró tisztítása:

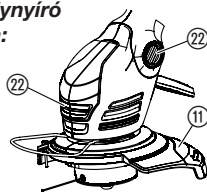

A léghűtés nyílásain sosem lehet szennyeződés.

→ Minden használat után tisztítsa meg az összes mozgó alkatrészt, és távolítsa el a fű- és szennyeződésmaradványokat a fedélről (11) és a levegőnyílásokból (22).

A pótszalorsó cseréje:



Sérülésveszély!

→ Soha ne használjon fém vágóelemeket, vagy a GARDENA által nem ajánlott alkatrészeket, tartozékokat.

Csak eredeti GARDENA-tekercecseket használjon. A tekercecseket GARDENA-kereskedőtől, vagy közvetlenül a GARDENA-szerviztől szerezheti be.

• GARDENA szálorsó a damilos fűszegélynyíróhoz **Cikksz. 5306**

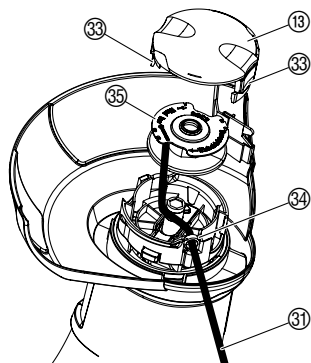

1. Húzza ki az akkumulátort.
 2. A tekerccsfedél (18) mindkét patentjét (33) egyszerre nyomja össze, és húzza le.
 3. Vegye le a tekerccset (35).
 4. Távolítsa el az esetleges szennyeződéseket.
 5. Fűzze be az új pótszalorsó (35) vágószálát (31) és fűzze át a furaton (34), és húzza ki kb. 10 cm-re.
 6. Helyezze be a pótszalorsót (35).
Közben figyeljen, hogy a vágószál (31) ne szoruljon be.
 7. A tekerccsfedelet (18) úgy helyezze be a tekerccstartóba, hogy a két retesz (33) bekattanjon.
- Ha nem lehet felhelyezni a tekerccsfedelet (18), a tekerccset addig kell ide-oda forgatni, míg a tekerccs (35) teljesen a tekerccstartóba nem kerül.

7. Zavarok elhárítása

Sérülésveszély!



A szál manuális kihúzása a pótszalorsóból:

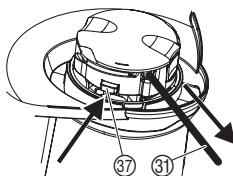

A vágószál balesetveszélyes!

→ Üzemzavar esetén azonnal vegye ki az akkumulátort!

A túl rövid vágószál, vagy ha bekapcsoláskor nem hosszabbodik meg a vágószál, manuálisan újra ki lehet húzni.

1. Vegye le az akkumulátort.
2. Az automata kitolót (37) kézzel tartsa lenyomva, és ezzel egyidejűleg húzzon a vágószálon (31).

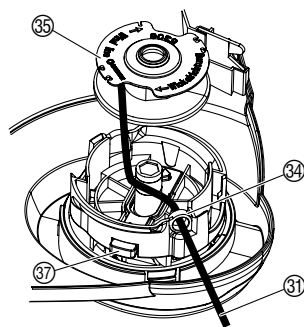
Becsúszott / elkopott vágószál:

Ha a vágószál becsúszott az orsóba, vagy az automata szálmeghosszabbítás a vágószál húzása után sem működik, lehetséges, hogy az orsóban 35 található vágószál 31 összeolvadt, összeragadt.

1. Vegye le az akkumulátort.
2. Az orsót 35 az 6. Karbantartás "Orsócsere" fejezet szerint távolítsa el.
3. A vágószálat 31 tekerje le, tisztítsa meg az orsót 35 és a vágószálat 31, és tekerje vissza a szálat 31 az orsóra 35.
4. Tisztítsa meg az automata kitolót 37.
Az automata kitolónak szabadon eltolhatóknak kell lennie.
5. Helyezze vissza az orsót az 6. Karbantartás "Orsócsere" című fejezet szerint.

| Üzemzavar | Lehetséges ok | Javítás |
|--|---|---|
| A fűszegélynyíró már nem vág | Elfogyott a vágószál. | → Cserélje ki a vágószálat (lásd 6. Karbantartás "Orsócsere"). |
| | A vágószál túl rövid, vagy nem működik az automata szálmeghosszabbítás. | → Húzza meg manuálisan a vágószálat az orsóból. |
| | A vágószál becsúszott az orsóba, vagy összeolvadt, összeragadt. | → Szabadítsa ki a becsúszott / elkopott vágószálat. |
| A szálát nem lehet meghosszabbítani | A szál túl szárazzá és rideggé vált (pl. a tél során). | → A szálorsót helyezze kb. 10 órára langymeleg vízbe. |
| A fűszegélynyíró nem indul el | Üres az akkumulátor. | → Töltse fel (lásd 3. Üzembehelyezés). |
| | Az akkumulátor nincs helyesen a nyélre tolvá. | → Úgy tolja rá az akkumulátort a fogantyúra, hogy a rögzítő gombok bekattanjanak. |
| | Motor leblokkolva. | →Távolítsa a motor blokkolásának okát és indítsa újra a készüléket. |
| A vágószál gyorsan elfogyott | A vágószál gyakran érintkezik kemény tárgyakkal. | → Kerülje el a vágószál érintkezését kemény tárgyakkal. |
| A fűszegélynyíró nem működik. A hibajelző LED 9 villog | Az akkumulátor túlterhelt. | → Várjon 10 másodpercet. Nyomja meg a 9 gombot az akkun és indítsa újra a készüléket. |
| | Túllépte az engedélyezett hőmérsékletet. | → Az akkut hagyja kb. 15 percig hűlni. Nyomja meg a 9 gombot az akkun és indítsa újra a készüléket. |
| A töltőkészüléken található töltésjelző lámpa 9 nem világít | A töltőkészülék vagy a töltőkábel nincs helyesen bedugva. | → A töltőkészüléket és a töltőkábelt csatlakoztassa helyesen. |
| A töltőkészüléken lévő töltésjelző lámpa 9 pirosan villog | Töltési hiba. | → Húzza ki és ismét dugja be töltőkészüléket. |
| A fűszegélynyíró nem működik. A hibajelző LED 9 villog | Akku hiba / meghibásodott akku. | → Nyomja meg a 9 gombot az akkun és indítsa újra a készüléket. |

| Üzemzavar | Lehetséges ok | Javítás |
|--|-------------------------------|--|
| Az akkumulátort nem lehet már feltölteni | Az akkumulátor meghibásodott. | → Cserélje ki az akkut (Cikksz. 9839). |

Kizárólag eredeti GARDENA BLi-18 (cikksz. 9839) csereakkumulátort szabad használni. Ezt GARDENA szakkereskedőnél, vagy GARDENA szervizben lehet megvásárolni.



Más üzemzavarok esetén szíveskedjék kapcsolatba lépni a GARDENA szervizzel. Javításokat csak a GARDENA szervizállomásokkal vagy a GARDENA által felhatalmazott szakkereskedőkkel szabad végeztetni.

8. Kapható tartozékok

| | | |
|--|---|--------------|
| GARDENA Csereakkumulátor BLi-18 | Akkumulátor a plusz működési idő érdekében vagy cseréhez. | Cikksz. 9839 |
| GARDENA Akkutöltő-készülék 18 V | A GARDENA BLi-18 akkumulátor feltöltéséről. | Cikksz. 8833 |
| GARDENA szálorsó a damilos fűszegélynyíróhoz | | Cikksz. 5306 |

9. Műszaki adatok

| | |
|--|---|
| Fűszegélynyíró | EasyCut Li-18/23 (Cikksz. 9824) |
| Vágószál átmérője | 1,5 mm |
| Vágási szélesség | 230 mm |
| Száltartalék | 10 m |
| Szálmeghosszabbítás | automatikus |
| Szálorsó fordulatszáma | kb. 8500 U/ perc |
| Súly, akkumulátorral | kb. 2,8 kg |
| A munkahelyre vonatkoztatott emissziós tényező $L_{pa}^{1)}$ | 68 dB (A) |
| Tűréshatár k_{pa} | 3 dB (A) |
| Zajtjeljesítmény-szint $L_{WA}^{2)}$ | mért 86 dB (A) / garantált 90 dB (A) |
| Tűréshatár k_{WA} | 4,3 dB (A) |
| Kéz-kar rezgés $a_{vhw}^{1)}$ | 3,5 m/s ² |
| Tűréshatár k_a | 1,5 m/s ² |
| Akkumulátor | Lítium-ion (18 V) |
| Akku teljesítménye | 2,6 Ah |
| Akku töltési ideje | kb. 3,5 h 80 % / kb. 5 h 100 % |
| Üzemidő 1 töltéssel (üresjárat)* | kb. 60 perc (teljesen feltöltött akku esetén) |

Töltő

| | |
|--------------------------|--------------------|
| Hálózati feszültség | 230 V / 50 – 60 Hz |
| Legnagyobb kimeneti áram | 600 mA |
| Kimeneti feszültség | 18 V (DC) |

Mérési eljárás ¹⁾ IEC 60335-2-91 ²⁾ RL 2000/14/EG szerint.

* Az alkalmazástól, a lenyírandó fű minőségétől és állapotától függően a szegélynyíró tényleges használati ideje eltérhet az üresjáratra megadott értéktől.



A megadott rezgés kibocsátási érték egy szabadalmaztatott vizsgálati módszerrel került mérésre és alkalmas egy másik elektromos készülékkel való összehasonlításra. Ez a rezgés kibocsátási érték irányadó becslült értéknek tekinthető. A rezgés kibocsátási érték a tényleges használat közben eltérhet a mért értéktől.

10. Szerviz / Garancia

Szerviz:

Kérjük, vegye fel velünk a kapcsolatot a hátoldalon lévő címen.

Jótállás:

Garanciaigény esetén nem kerül felszámolásra díj önnek a nyújtott szolgáltatásokért.

A GARDENA Manufacturing GmbH erre a termékre két éves garanciát kínál (a vásárlás dátumától számítva). Ez a jótállás a termék összes olyan jelentős problémájára érvényes, amely bizonyíthatóan anyaghibából vagy gyártási hibából ered.

A jótállás egy teljes mértékben működőképes cseretermék biztosításával vagy a számunkra megküldött hibás termék ingyenes megjavításával teljesül; fenntartjuk a jogot az ezen lehetőségek közötti választásra. Ez a szolgáltatás az alábbi rendelkezések teljesülése esetén érhető el:

- A terméket rendeltetés szerint használták, a használati útmutatóban meghatározott ajánlások szerint.

- Sem a vásárló, sem harmadik fél nem tett kísérletet a termék javítására.

A jelen gyártói garancia nem befolyásol a kereskedővel/forgalmazóval szembeni semmilyen garanciális jogosultságot.

Amennyiben a termékkel problémák lépnek fel, forduljon a szervizrészlegünkhöz vagy küldje el a hibás terméket a hiba rövid leírásával együtt a GARDENA Manufacturing GmbH részére, ügyelve, hogy megfelelő módon rendezze az esetleges szállítási költségeket és kövesse a vonatkozó postázási és csomagolási irányelveket. A garanciaigényhez csatolni kell a vásárlást igazoló dokumentum másolatát.

Kopóalkatrészek:

A vágószál és az orsófedél kopóalkatrészek, ezért a garancia alól ki vannak zárva.

DE Produkthaftung

Wir weisen ausdrücklich darauf hin, dass wir in Übereinstimmung mit dem Produkthaftungsgesetz nicht für Schäden haften, die durch unsere Produkte entstehen, wenn diese unsachgemäß und nicht durch einen von uns autorisierten Servicepartner repariert wurden oder wenn keine Original GARDENA Teile oder von uns zugelassene Teile verwendet wurden.

EN Product liability

In accordance with the German Product Liability Act, we hereby expressly declare that we accept no liability for damage incurred from our products where said products have not been properly repaired by a GARDENA-approved service partner or where original GARDENA parts or parts authorised by GARDENA were not used.

FR Responsabilité

Conformément à la loi relative à la responsabilité du fait des produits défectueux, nous déclarons expressément par la présente que nous déclinons toute responsabilité pour les dommages résultant de nos produits, si lesdits produits n'ont pas été correctement réparés par un partenaire d'entretien agréé GARDENA ou si des pièces d'origine GARDENA ou des pièces agréées GARDENA n'ont pas été utilisées.

NL Productaansprakelijkheid

Conform de Duitse wet inzake productaansprakelijkheid verklaren wij hierbij uitdrukkelijk dat wij geen aansprakelijkheid aanvaarden voor schade ontstaan uit onze producten waarbij deze producten niet zijn gerepareerd door een GARDENA-erkende servicepartner of waarbij geen originele GARDENA-onderdelen of onderdelen die door GARDENA zijn goedgekeurd zijn gebruikt.

SV Produktsvar

I enlighet med tyska produktansvarslagar förklarar vi härmed uttryckligen att vi inte åtar oss något ansvar för skador som orsakas av våra produkter där produkterna inte har genomgått korrekt reparation från en GARDENA-godkänd servicepartner eller där originaldelar från GARDENA eller delar godkända av GARDENA inte använts.

DA Produktsvar

I overensstemmelse med den tyske produktansvarslov erklærer vi hermed udtrykkeligt, at vi ikke påtager os noget ansvar for skader på vores produkter, hvis de pågældende produkter ikke er blevet repareret korrekt af en GARDENA-godkendt servicepartner, eller hvor der ikke er brugt originale GARDENA-reservedele eller godkendte reservedele fra GARDENA.

FI Tuotevastuu

Saksan tuotevastuulain mukaisesti emme ole vastuussa laitteiden vaurioista, jos korjauksia ei ole tehnyt GARDENAn hyväksymä huoltoliike tai jos niiden syyinä on muiden kuin alkuperäisten GARDENA-varaosien tai GARDENAn hyväksymien varaosien käyttö.

IT Responsabilità del prodotto

In conformità con la Legge tedesca sulla responsabilità del prodotto, con la presente dichiariamo espressamente che decliniamo qualsiasi responsabilità per danni causati dai nostri prodotti qualora non siano stati correttamente riparati presso un partner di assistenza approvato GARDENA o laddove non siano stati utilizzati ricambi originali o autorizzati GARDENA.

ES Responsabilidad sobre el producto

De acuerdo con la Ley de responsabilidad sobre productos alemana, por la presente declaramos expresamente que no aceptamos ningún tipo de responsabilidad por los daños ocasionados por nuestros productos si dichos productos no han sido reparados por un socio de mantenimiento aprobado por GARDENA o si no se han utilizado piezas originales GARDENA o piezas autorizadas por GARDENA.

PT Responsabilidade pelo produto

De acordo com a lei alemã de responsabilidade pelo produto, declaramos que não nos responsabilizamos por danos causados pelos nossos produtos, caso os tais produtos não tenham sido devidamente reparados por um parceiro de assistência GARDENA aprovado ou se não tiverem sido utilizadas peças GARDENA originais ou peças autorizadas pela GARDENA.

PL Odpowiedzialność za produkt

Zgodnie z niemiecką ustawą o odpowiedzialności za produkt, niniejszym wyraźnie oświadczamy, że nie ponosimy żadnej odpowiedzialności za szkody poniesione na skutek użytkowania naszych produktów, w przypadku gdy naprawa tych produktów nie była odpowiednio przeprowadzana przez zatwierdzonego przez firmę GARDENA partnera serwisowego lub nie stosowano oryginalnych części GARDENA albo części autoryzowanych przez tę firmę.

HU Termékszavatosság

A németországi termékszavatossági törvénnyel összhangban ezzel nyomatékosan kijelentjük, hogy nem vállalunk felelősséget a termékeinkben keletkezett olyan károkért, amelyek valamely GARDENA által jóváhagyott szervizpartner által nem megfelelően végzett javításból adódtak, vagy amely során nem eredeti GARDENA alkatrészeket vagy a GARDENA által jóváhagyott alkatrészeket használtak fel.

CS Odpovědnost za výrobek

V souladu s německým zákonem o odpovědnosti za výrobek tímto výslovně prohlašujeme, že nepřijímáme žádnou odpovědnost za poškození vzniklá na našich výrobcích, kdy zmíněné výrobky nebyly řádně opraveny schváleným servisním partnerem GARDENA nebo kdy nebyly použity originální náhradní díly GARDENA nebo náhradní díly autorizované společností GARDENA.

SK Zodpovednosť za produkt

V súlade s nemeckými právnymi predpismi upravujúcimi zodpovednosť za výrobok týmto výslovne prehlasujeme, že nenesieme žiadnu zodpovednosť za škody spôsobené našimi výrobkami, v prípade ktorých neboli náležité opravy vykonané servisným partnerom schváleným spoločnosťou GARDENA alebo neboli použité diely spoločnosti GARDENA alebo diely schválené spoločnosťou GARDENA.

EL Ευθύνη προϊόντος

Σύμφωνα με τον γερμανικό νόμο περί Ευθύνης για τα Προϊόντα, με το παρόν δηλώνουμε ρητώς ότι δεν αποδεχόμαστε καμία ευθύνη για τυχόν ζημιές που προκύπτουν από τα προϊόντα μας εάν αυτά δεν έχουν επισκευαστεί σωστά από κάποιον συγκεκριμένο συνεργάτη επισκευών της GARDENA ή εάν δεν έχουν χρησιμοποιηθεί αυθεντικά εξαρτήματα GARDENA ή εξαρτήματα εγκεκριμένα από την GARDENA.

SL Odgovornost proizvajalca

V skladu z nemškimi zakoni o odgovornosti za izdelke, izrecno izjavljajo, da ne sprejemamo nobene odgovornosti za škodo, ki jo povzročijo naši izdelki, če teh niso ustrezno popravili GARDENINI odobreni servisni partnerji ali pri tem niso bili uporabljeni originalni GARDENINI nadomestni deli ali GARDENINIMI homologiranimi nadomestnimi deli.

HR Pouzdanost proizvoda

Sukladno njemačkom zakonu o pouzdanosti proizvoda, ovime izričito izjavljujemo kako ne prihvaćamo nikakvu odgovornost za oštećenja na našim proizvodima nastala uslijed neispravnog popravka od strane servisnog partnera kojeg odobrava GARDENA ili uslijed nekorištenja originalnih GARDENA dijelova ili dijelova koje odobrava GARDENA.

RO Răspunderea pentru produs

În conformitate cu Legea germană privind răspunderea pentru produs, declarăm în mod expres prin prezentul document că nu acceptăm nicio răspundere pentru defecțiunile suferite de produsele noastre atunci când acestea nu au fost reparate în mod corect de un atelier de service partener, aprobat de GARDENA, sau când nu au fost utilizate piese GARDENA originale sau piese autorizate de GARDENA.

BG Отговорност за вреди, причинени от стоки

Съгласно германския Закон за отговорността за вреди, причинени от стоки, с настоящото изрично декларираме, че не носим отговорност за щети, причинени от нашите продукти, ако те не са били правилно ремонтирани от одобрен от GARDENA сервиз или ако не са използвани оригинални части на GARDENA или части, одобрени от GARDENA.

ET Tootevastutus

Vastavalt Saksamaa tootevastutusseadusele deklareerime kaesolevaga selgesõnaliselt, et me ei kannu mingisugust vastutust meie toodetest tingitud kahjude eest, kui need tooted ei ole korrektselt parandatud GARDENA heakskiidetud hoolduspartneri poolt või kui parandamisel ei ole kasutatud GARDENA originaalosi või GARDENA volitatud osi.

LT Gaminio patikimumas

Mes aiškiai pareiškiame, kad, atsižvelgiant į Vokietijos gaminių patikimumo įstatymą, nepriisiame atsakomybės dėl bet kokios žalos, patirtos dėl mūsų gaminių, jeigu jie buvo netinkamai taisomi arba jų dalys buvo pakeistos neoriginaliomis GARDENA dalimis ar nepatvirtintomis dalimis, arba jeigu remonto darbai buvo atliekami ne GARDENA techninės priežiūros centro specialistų.

LV Atbildība par produkcijas kvalitāti

Saskaņā ar Vācijas likumu par atbildību par produkcijas kvalitāti ar šo mēs paziņojam, ka neuzņemamies atbildību par bojājumiem, kas radušies, lietojot mūsu izstrādājumus, kuru remontu nav veicis uzņēmuma GARDENA apstiprināts apkopes partneris vai kuru remontam netika izmantotas oriģinālās GARDENA detaļas vai detaļas, kuru lietošanu apstiprinājis uzņēmums GARDENA.

| | |
|--|---|
| <p>DE EU-Konformitätserklärung</p> <p>Der Unterzeichner, Husqvarna AB, 561 82 Huskvarna, Schweden, bescheinigt hiermit, dass die nachstehend aufgeführten Geräte bei Verlassen des Werks die harmonisierten EU-Leitlinien, EU-Normen für Sicherheit und besondere Normen erfüllen. Dieses Zertifikat verliert seine Gültigkeit, wenn die Geräte ohne unsere Genehmigung verändert werden.</p> | <p>HU EK megfeleléségi nyilatkozat</p> <p>Alulírott Husqvarna AB, 561 82 Huskvarna, Svédország ezzel tanúsítja, hogy az alábbiakban leírt egységek a gyár elhagyásakor megfelelték a harmonizált uniós előírásoknak és biztonsági és termékspecifikus szabványoknak. Ez a tanúsítvány érvényes veszt, ha az egységeket jóváhagyásunk nélkül átalakítják.</p> |
| <p>EN EC Declaration of Conformity</p> <p>The undersigned, Husqvarna AB, 561 82 Huskvarna, Sweden, hereby certifies that, when leaving our factory, the units indicated below are in accordance with the harmonised EU guidelines, EU standards of safety and product specific standards. This certificate becomes void if the units are modified without our approval.</p> | <p>CS Prohlášení o shodě ES</p> <p>Niže uvedená společnost Husqvarna AB, 561 82 Huskvarna, Švédsko, tímto potvrzuje, že při opuštění naší továrny jsou jednotky uvedené níže v souladu s harmonizačními pokyny EU, standardy EU ohledně bezpečnosti a specifickými produktovými standardy. Tento certifikát pozbyvá platnosti, pokud dojde k úpravě jednotek bez našeho schválení.</p> |
| <p>FR Déclaration de conformité CE</p> <p>Le constructeur, soussigné : Husqvarna AB, 561 82 Huskvarna, Suède, déclare qu'à la sortie de ses usines le matériel neuf désigné ci-dessous était conforme aux prescriptions des directives européennes énoncées ciaprès et conforme aux règles de sécurité et autres règles qui lui sont applicables dans le cadre de l'Union européenne. Toute modification apportée à cet appareil sans notre accord annule la validité de ce certificat.</p> | <p>SK EÚ vyhlásenie o zhode</p> <p>Dolu podpísaná spoločnosť Husqvarna AB, 561 82 Huskvarna, Švédsko týmto osvedčuje, že nižšie uvedené jednotky boli v súlade s harmonizačnými usmerneniami EÚ, normami EÚ v oblasti bezpečnosti a špecifickými normami týkajúcimi sa produktu v čase opustenia výrobného závodu. Toto osvedčenie stráca platnosť, ak boli jednotky zmenené bez nášho súhlasu.</p> |
| <p>NL EG-conformiteitsverklaring</p> <p>De ondergetekende, Husqvarna AB, 561 82 Huskvarna, Zweden, verklaart hierbij dat de producten die hieronder staan vermeld, wanneer ze onze fabriek verlaten, in overeenstemming zijn met de geharmoniseerde Europese richtlijnen, EU-normen voor veiligheid en productspecifieke normen. Dit certificaat vervalt als de producten worden aangepast zonder onze toestemming.</p> | <p>EL Δήλωση Συμμόρφωσης EK</p> <p>Η υπογεγραμμένη εταιρεία, Husqvarna AB, 561 82 Huskvarna, Σουηδία, πιστοποιεί ότι, κατά την έξοδο από το εργοστάσιο, οι μονάδες που αναφέρονται κατωτέρω συμμορφώνονται με τις ευρωπαϊκές οδηγίες ΕΕ, τα πρότυπα ασφαλείας της ΕΕ και τα συγκεκριμένα πρότυπα προϊόντος. Αυτό το πιστοποιητικό καθίσταται άκυρο εάν οι μονάδες έχουν τροποποιηθεί χωρίς την έγκρισή μας.</p> |
| <p>SV EG-försäkran om överensstämmelse</p> <p>Undertecknad firma Husqvarna AB, 561 82 Huskvarna, Sverige, intygar härmed att nedan nämnda produkter, när de lämnar vår fabrik, överensstämmer med EU:s riktlinjer, EU:s säkerhetsstandarder och produktspecifika standarder. Detta intygg skall ogiltigförklaras om produkten ändras utan vårt godkännande.</p> | <p>SL Izjava ES o skladnosti</p> <p>Spodaj podpisana, Husqvarna AB, 561 82 Huskvarna, Švedska, s to izjavo potrjuje, da je bila spodaj navedena enota ob izhodu iz tovarne skladna z usklajalnimi smernicami EU, standardi EU za varnost in standardi, specifičnimi za izdelek. Izjava postane neveljavna v primeru neodobrene spremembe enote.</p> |
| <p>DA EU-øverensstemmelseserklæring</p> <p>Undertegnede, Husqvarna AB, 561 82 Huskvarna, Sverige erklærer hermed, at nedenfor anførte enheder er i overensstemmelse med de harmoniserede EU-retningslinjer, EU-standarder for sikkerhed og produktspecifikke standarder, når de forlader fabrikken. Denne erklæring ugyldiggøres, hvis enhederne ændres uden vores godkendelse.</p> | <p>HR Izjava o uskladenosti EZ</p> <p>Niže potpisana Husqvarna AB, 561 82 Huskvarna, Švedska, ovime potvrđuje kako su u nastavku navedene jedinice prilikom napuštanja tvornice bile u skladu s uskladenim smjernicama EU, EU sigurnosnim standardima i standardima specifičnima za proizvod. Ova certifikacija poništava se ako se jedinice izmjenjuju bez odobrenja.</p> |
| <p>FI EY-vaatimustenmukaisuusvakuutus</p> <p>Husqvarna AB, 561 82 Huskvarna, Ruotsi, vakuuttaa täten, että alla mainitut laitteet ovat tehtaalta lähtiesään yhdenmukaiset EU-säännösten, EU:n turva-standardien ja tuotekohtaisten standardien mukaisia. Tämä vakuutus mitätöityy, jos laitteita muokataan ilman hyväksyntäämme.</p> | <p>RO Declarație de conformitate CE</p> <p>Subscrisa, Husqvarna AB, 561 82 Huskvarna, Suedia, certifică prin prezenta că, la momentul ieșirii din fabrica noastră, unitățile indicate mai jos sunt în conformitate cu directivele UE armonizate, cu standardele UE de siguranță și cu standardele specifice ale produsului. Prezentul certificat devine nul dacă unitățile sunt modificate fără aprobarea noastră.</p> |
| <p>IT Dichiarazione di conformità CE</p> <p>La sottoscritta Husqvarna AB, 561 82 Huskvarna, Svezia, certifica che il prodotto qui di seguito indicato, nei modelli da noi commercializzati, è conforme alle direttive armonizzate UE nonché agli standard di sicurezza UE e agli standard specifici di prodotto. Qualunque modifica apportata al prodotto senza nostra specifica autorizzazione invalida la presente dichiarazione.</p> | <p>BG Декларация за съответствие на ЕО</p> <p>С настоящото долуподписаната, Husqvarna AB, 561 82 Huskvarna, Швеция, удостоверява, че при напускане на фабриката модулите, посочени по-долу, са в съответствие с хармонизираните директиви на ЕС, стандартите на ЕС за безопасност и специфичните за продукта стандарти. Този сертификат става невалиден, ако модулите са променени без нашето одобрение.</p> |
| <p>ES Declaración de conformidad CE</p> <p>El abajo firmante, Husqvarna AB, 561 82 Huskvarna, Suecia, certifica por la presente que, cuando salen de la fábrica, las unidades indicadas a continuación cumplen las normas de armonización de la UE, las normas de la UE sobre seguridad y las normas específicas del producto. Este certificado quedará sin efecto si se modifican las unidades sin nuestra autorización.</p> | <p>ET EÜ vastavusdeklaratsioon</p> <p>Allkirjutatu Husqvarna AB, 561 82 Huskvarna, Rootsi, kinnitab käesolevaga, et tehased väljumeis vastavad alpool nimetatud seadmed harmoneeritud EL-i suunistele, EL-i ohutusstandarditele ja tootele eriomastele standarditele. See vastavuskinnitus kaotab kehtivuse, kui seadet muudetakse ilma meie heakskiuduta.</p> |
| <p>PT Declaração de conformidade CE</p> <p>O abaixo assinado, Husqvarna AB, 561 82 Huskvarna, Suécia, certifica por este meio que, ao sair da nossa fábrica, as unidades indicadas acima estão em conformidade com as diretivas uniformizadas da UE, os padrões de segurança da UE e os padrões específicos do produto. Este certificado deixa de ser válido se as unidades forem modificadas sem a nossa aprovação.</p> | <p>LT EB atitikties deklaracija</p> <p>Husqvarna AB, 561 82 Huskvarna, Sweden, garantuoja, kad iš gamyklos siunčiami toliau nurodyti įrenginiai atitinka suderintus EB reikalavimus, EB saugos ir konkretaus gamtinio standartus. Pakeltus gaminius be mūsų patvirtinimo, nautraikiamas šio sertifikato galiojimas.</p> |
| <p>PL Deklaracja zgodności WE</p> <p>Niżej podpisany przedstawiciel firmy Husqvarna AB, 561 82 Huskvarna, Szwecja, niniejszym oświadcza, że podane poniżej wyroby opuszczające fabrykę są zgodne ze zharmonizowanymi normami UE oraz z obowiązującymi w UE przepisami bezpieczeństwa i normami dotyczącymi danego produktu. Modyfikacja wyrobów bez naszej zgody powoduje unieważnienie niniejszego certyfikatu.</p> | <p>LV EK atbilstības deklarācija</p> <p>Uzņēmums Husqvarna AB, 561 82 Huskvarna, Zviedrija, ar parakstu apliecina, ka tālāk minētās vienības, pametot rūpnīcā, atbilst saskatotajām ES vadlīnijām, ES drošības standartiem un izstrādājuma specifiskajiem standartiem. Šis sertifikāts tiek anulēts, ja šīs vienības tiek modificētas bez mūsu apstiprinājuma.</p> |

| | | | | | | | |
|---|--|--|--|--|--|---|--|
| Produktbezeichnung: Description of the product: Désignation de produit : Productbenaming: Produktbeteckning: Produktbetegnelse: Tuotenimike: Nome del prodotto: Designación del producto: Designação do produto: Opis produktu: A termék megnevezése: Označení produktu: Označenie výrobku: Ονομασία προϊόντος: Ime izdelka: Naziv proizvoda: Denumire produs: Описание на продукта: Toote nimetus: Gaminio pavadinimas: Izstrādājuma nosaukums: | | Accu-Turbotrimmer Accu Turbotrimmer Coupe-bordures à batterie Accu-Turbotrimmer Accu-Turbotrimmer Accu-turbotrimmer Accu-turbotrimmeri Turbotrimmer a batteria Recortabordes con accu Aparador de relva Accu-Turbotrimmer Podkaszarka akumulatorowa Akkumulátoros damilos fűszegélynyíró Akkumulátorový turbotrimmer Ακкумуляτορή turbo obrezovalnik Επαναφορτιζόμενο κοορευτικό πετονιάς Akkumulatörni turbo obrezovalnik Baterijski turbo trimer za travu Turbotrimmer cu baterie Акумуляторен Турботриммер Akuga turbotrimmer Akkumulatoriinė turbo žoliapjovė Turbotrimmeris ar akumulatoru | | Schall-Leistungspiegel: Noise level: Niveau sonore : Geluidsniveau: Ljudnivá: Støjniveau: Äänitaso: Livello acustico: Nivel de ruido: Nivel de ruído: Poziom halasu: Zajszint: Hladina hluku: Hladiny hluku: Επίπεδο Θορύβου: Raven zvočne moči: Razina buke: Nivel de zgomot: Ниво на шум: Műratase: Triukšmo lygis: Trokšņa līmenis : | | gemessen/ garantiert measured/ guaranteed mesuré/ garanti gemeten/ gegarandeerd uppmätt/ garanterad målt/ garanteret mitattu/ taattu misurato/ garantito medido/ garantizado medido/ garantido zmierzony/ gwarantowany mért/ garantált naměřená/ zaručená namerané/zaručené μετρημένο/ εγγυημένο izmerjena/ zagotovljena mjerena/ zajamčena măsurat/ garantat измерено/ гарантирано mőődetud/ garanteeeritud išmatuotas/ garantuojamas mērītais/ garantētais | |
| Produkttyp: Product type: Type de produit : Producttype: Produkttyp: Produkttype: Tuotetyyppi: Tipo di prodotto: Tipo del producto: Tipo de produto: Typ produktu: | | Terméktípus: Typ produktu: Typ výrobku: Τύπος προϊόντος: Tip izdelka: Tip proizvoda: Tip produs: Тип на продукта: Toote tüüp: Gaminio tipas: Izstrādājuma tips: | | Artikelnummer: Article number: Référence : Artikelnummer: Artikelnummer: Artikelnummer: Artikelnummer: Número artículo: Número de artículo: Número de referência: | | Numer katalogowy: Cikkszám: Číslo materiálu: Číslo výrobku: Αριθμός προϊόντος: Številka artikla: Broj artikla: Cod articol: Артикулен номер: Artikli number: Gaminio numeris: Preces numurs: | |
| EasyCut Li-18/23 | | Art. 9824 | | Art. 9824 | | 86 dB (A) / 90 dB (A) | |
| EU-Richtlinien: EC-Directives: Directives UE : EU-richtlijnen: EU-riktlinjer: EU-direktiver: EU-direktivt: Directive UE: Directivas de la UE: Diretivas UE: Dyrektywy UE: EU-irányelvek: Směrnice EU: Smernice EU: Οδηγίες ΕΕ: EU-direktive: Direktive EU: | | Directivele EU: ЕС-Директиви: EL-i direktiivid: ES direktivos: ES direktivas: | | 2006/42/EG 2011/65/EG 2000/14/EG 2014/30/EG | | 2013 | |
| Harmonisierte EN-Normen / Harmonised EN: | | Batterie / Battery Art. 9839: EN 62133 | | Ladegerät / Battery charger Art. 9825-00.630.00: 2014/35/EG | | 2013 | |
| EN ISO 12100 EN 60335-1 EN 50636-2-91 | | Ladegerät / Battery charger Art. 9825-00.630.00: EN 60335-1 EN 60335-2-29 | | 2013 | | 2013 | |
| Hinterlegte Dokumentation: GARDENA Technische Dokumentation, M. Kugler 89079 Ulm | | Konformitätsbewertungsverfahren: Nach 2000/14/ EG Art. 14 Anhang VI | | Deposited Documentation: GARDENA Technical Documentation, M. Kugler 89079 Ulm | | Conformity Assessment Procedure: according to 2000/14/EC Art.14 Annex VI | |
| Documentation déposée: Documentation technique GARDENA, M. Kugler 89079 Ulm | | Procédure d'évaluation de la conformité : Selon 2000/14/CE art. 14 Annexe VI | | Der Bevollmächtigte Authorised representative Le mandataire De gevolmachtigde Auktoriserad representant Autoriseret repræsentant Valtuutettu edustaja Persona delegata La persona autorizada O representante Peinonocnik Meghatalmazott Zpřimocněnec Spīnomsocņny Ο εξουσιοδοτημένος Pooblaščenec Ovlaštena osoba Conducerea tehnică Упълномощен Volitatud esindaja Igalīotais atstovs Pilnvarotā persona | |  Reinhard Pompe Vice President | |

Deutschland / Germany

GARDENA
Manufacturing GmbH
Central Service
Hans-Lorenser-Straße 40
D-89079 Ulm
Produktfragen:
(+49) 731 490-123
Reparaturen:
(+49) 731 490-290
service@gardena.com

Albania

COBALT Sh.p.k.
Rr. Siri Kodra
1000 Tirana

Argentina

Husqvarna Argentina S.A.
Av. del Libertador 5954 –
Piso 11 – Torre B
(C1428ARP) Buenos Aires
Phone: (+54) 11 5194 5000
info.gardena@
ar.husqvarna.com

Armenia

Garden Land Ltd.
61 Tigran Mets
0005 Yerevan

Australia

Husqvarna Australia Pty. Ltd.
Locked Bag 5
Central Coast BC
NSW 2252
Phone: (+61) (0) 2 4352 7400
customer.service@
husqvarna.com.au

Austria / Österreich

Husqvarna Austria GmbH
Industriezeile 36
4010 Linz
Tel.: (+43) 732 77 01 01-485
service.gardena@
husqvarnagroup.com

Azerbaijan

Firm Progress
a. Aliyev Str. 26A
1052 Baku

Belgium

Husqvarna België nv/sa
Gardena Division
Rue Egide Van Opheim 111
1180 Uccle / Ukkel
Tel.: (+32) 2 720 92 12
info@gardena.be

Bosnia / Herzegovina

SILK TRADE d.o.o.
Industrijska zona Bukva bb
74260 Tešanj

Brazil

Husqvarna do Brasil Ltda
Av. Francisco Matarazzo,
1400 – 19º andar
São Paulo – SP
CEP: 05001-903
Tel: 0800-112252
marketing.br.husqvarna@
husqvarna.com.br

Bulgaria

AGROLAND България АД
бул. 8 Декември, №13
Офис 5
1700 Студентски град
София
Тел.: (+359) 24666910
info@agroland.eu

Canada

GARDENA Canada Ltd.
100 Summerlea Road
Brampton, Ontario L6T 4X3
Phone: (+1) 905 792 93 30
info@gardena.canada.com

Chile

Maquinarias Agroforestales
Ltda. (Maga Ltda.)
Santiago, Chile
Avda. Chesterton
8355 comuna Las Condes
Phone: (+56) 2 202 4417
Dalton@maga.cl
Zipcode: 7560330

China

Husqvarna (Shanghai)
Management Co., Ltd.
富世华 (上海) 管理有限公司
3F, Benq Square B,
No207, Song Hong Rd.,
Chang Ning District,
Shanghai, PRC. 200335
上海市长宁区沁虹路207号明
基广场B座3楼, 邮编: 200335

Colombia

Husqvarna Colombia S.A.
Calle 18 No. 68 D-31, zona
Industrial de Montevideo
Bogotá, Cundinamarca
Tel. 571 2922700 ext. 105
jairo.salazar@
husqvarna.com.co

Costa Rica

Compania Exim
Euroiberamericana S.A.
Los Colegios, Moravia,
200 metros al Sur del Colegio
Saint Francis – San José
Phone: (+506) 297 68 83
exim_euro@racsca.co.cr

Croatia

Husqvarna Austria GmbH
Industriezeile 36
4010 Linz
Tel.: (+43) 732 77 01 01-485
service.gardena@
husqvarnagroup.com

Cyprus

Med Marketing
17 Digeni Akritia Ave
P.O. Box 27017
1641 Nicosia

Czech Republic

Husqvarna Česko s.r.o.
Türkova 2319/5b
149 00 Praha 4 – Chodov
Bezplatná infolinika:
800 100 425
servis@cz.husqvarna.com

Denmark

GARDENA DANMARK
Lejrvvej 19, st.
3500 Værløse
Tlf.: (+45) 70264770
husqvarna@husqvarna.dk
www.gardena.com/dk

Dominican Republic

BOSQUESA, S.R.L.
Carretera Santiago Licey
Km. 5 ½
Esquina Copal II.
Santiago
Dominican Republic
Phone: (+809) 736-0333
joserbosquesa@claro.net.do

Ecuador

Husqvarna Ecuador S.A.
Arupos E1-181 y 10 de
Agosto Quito, Pichincha
Tel. (+593) 22800739
francisco.jacom@
husqvarna.com.ec

Estonia

Husqvarna Eesti OÜ
Valdeku 132
EE-11216 Tallinn
info@gardena.ee

Finland

Oy Husqvarna Ab
Gardena Division
Lauttarhankatu 8 B / PL 3
00581 HELSINKI
www.gardena.fi

France

Husqvarna France
9/11 Allée des pierres mayettes
92635 Gennévilliers Cedex
France
http://www.gardena.com/fr
N° AZUR: 0 810 00 78 23
(Prix d'un appel local)

Georgia

Transporter LLC
8/57 Bellashvili street
0159 Tbilisi, Georgia
Phone: (+995) 322 14 71 71

Great Britain

Husqvarna UK Ltd
Preston Road
Aycliffe Industrial Park
Newton Aycliffe
County Durham
DL5 6UP
info.gardena@
husqvarna.co.uk

Greece

Π.ΠΑΠΑΔΟΠΟΥΛΟΣ ΑΕΒΕ
Λεωφ. Αθηνών 92
Αθήνα
T.K.104 42
Ελλάδα
Τηλ. (+30) 210 51 93 100
info@papadopoulos.com.gr

Hungary

Husqvarna Magyarorszáig Kft.
Ezred u. 1-3
1044 Budapest
Telefon: (+36) 1 251-4161
vevozsolgalat.husqvarna@
husqvarna.hu

Iceland

Ö. Johnson & Kaaber
Tunguhalsi 1
110 Reykjavik
ooj@ojk.is

Ireland

Husqvarna UK Ltd
Preston Road
Aycliffe Industrial Park
Newton Aycliffe
County Durham
DL5 6UP
info.gardena@
husqvarna.co.uk

Italy

Husqvarna Italia S.p.A.
Via Santa Vecchia 15
23868 VALMADRERA (LC)
Phone: (+39) 0341.203.111
assistenza.italia@
it.husqvarna.com

Japan

KAKUICHI Co. Ltd.
Sumitomo Realty &
Development Kojimachi
BLDG., 8F
5-1 Nibannco
Chiyoda-ku
Tokyo 102-0084
Phone: (+81) 33 264 4721
m_ishihara@kaku-ichi.co.jp

Kazakhstan

LAMED LTD.
155/1, Tazhibayevy Str.
050060 Almaty
IP Schmidt
Abayavenue 3B
110 005 Kostanay

Korea

Kyung Jin Trading Co.,LTD.
107-4, SunDuk Bld.,
YangJae-dong,
Seochu-gu,
Seoul, (zipcode: 137-891)
Phone: (+82) (0)2 574-6300

Kyrgyzstan

Alye Maki
av. Moladaya Guardir J 3
720014
Bishkek

Latvia

Husqvarna Latvija SIA
Ulbrokas 19A
LV-1021 Riga
info@gardena.lv

Lithuania

UAB Husqvarna Lietuva
Aiteities pl. 77C
LT-52104 Kaunas
info@gardena.lt

Luxembourg

Magasins Jules Neuberg
39, rue Jacques Stas
Luxembourg-Gasperich 2549
Case Postale No. 12
Luxembourg 2010
Phone: (+352) 40 14 01
api@neuberg.lu

Mexico

AFOSA
Av. Lopez Mateos Sur # 5019
Col. La Calma 45070
Zapopan, Jalisco
Mexico
Phone: (+52) 33 3818-3434
icornejo@afosa.com.mx

Moldova

Convel S.R.L.
290A Muncestii Str.
2002 Chisinau

Netherlands

Husqvarna Nederland B.V.
GARDENA Division
Postbus 50131
1305 AC ALMERE
Phone: (+31) 36 521 00 10
info@gardena.nl

Neth. Antilles

Jonka Enterprises N.V.
Sta. Rosa Weg 196
P.O. Box 8200
Curaçao
Phone: (+599) 9 767 66 55
pgm@jonka.com

New Zealand

Husqvarna New Zealand Ltd.
PO Box 76-437
Manukau City 2241
Phone: (+64) (0) 9 9202410
support.nz@husqvarna.co.nz

Norway

Husqvarna Norge AS
Gardena Division
Trøskerveien 36
1708 Sarpsborg
info@gardena.no

Peru

Husqvarna Perú S.A.
Jr. Ramón Cárcamo 710
Lima 1
Tel.: (+51) 1 3320 400 ext.416
juan_remuzgo@
husqvarna.com

Poland

Husqvarna
Poland Spółka z o.o.
ul. Wycsockiego 15 b
03-371 Warszawa
Phone: (+48) 22 330 96 00
gardena@husqvarna.pl

Portugal

Husqvarna Portugal, SA
Lagoa - Albarraque
2635 - 595 Rio de Mouro
Tel.: (+351) 21 922 85 30
Fax: (+351) 21 922 85 36
info@gardena.pt

Romania

Madex International Srl
Soseaua Odaii 117-123,
RO 013603 Bucuresti, S 1
Phone: (+40) 21 352.76.03
madex@ines.ro

Russia / Россия

ООО „Хускварна“
141400, Московская обл.,
г. ХИМКИ,
улица Ленинградская,
владение 39, стр.6
Бизнес Центр
„Химки Бизнес Парк“,
помещение 0B02_04
http://www.gardena.ru

Serbia

Domel d.o.o.
Autoput za Novi Sad bb
112073 Belgrade
Phone: (+381) 1 18 68 88 12
miroslav.jejina@domel.rs

Singapore

Hy-Ray PRIVATE LIMITED
40 Jalan Pemimpin
#02-08 Tat Ann Building
Singapore 577185
Phone: (+65) 6253 2277
shying@hyray.com.sg

Slovak Republic

Husqvarna Česko s.r.o.
Türkova 2319/5b
149 00 Praha 4 – Chodov
Bezplatná infolinika:
800 154 044
servis@sk.husqvarna.com

Slovenia

Husqvarna Austria GmbH
Industriezeile 36
4010 Linz
Tel.: (+43) 732 77 01 01-485
service.gardena@
husqvarnagroup.com

South Africa

Husqvarna
South Africa (Pty) Ltd
Postnet Suite 250
Cascades X6,
Pretoria, 3202
South Africa
Phone: (+27) 33 846 9700
info@gardena.co.za

Spain

Husqvarna España S.A.
Calle de Rivas nº 10
28052 Madrid
Phone: (+34) 91 708 05 00
atencioncliente@gardena.es

Suriname

Agrofix n.v.
Verlengde Hogestraat #22
Phone: (+597) 472426
agrofix@sr.net
Pobox: 2006
Paramaribo
Suriname – South America

Sweden

Husqvarna AB
Gardena Division
S-561 82 Huskvarna
gardenaorder@husqvarna.se

Switzerland / Schweiz

Husqvarna Schweiz AG
Consumer Products
Industriestrasse 10
5506 Mägenwil
Phone: (+41) (0) 62 887 37 90
info@gardena.ch

Turkey

Dost Bahçe Diş Ticaret
Müşerhifli A.Ş.
Yunus Mah. Adı Sok. No:3
İc Kaplı No: 1 Kartal
34873 İstanbul
Phone: (+90) 216 38 93 939
info@dostbahce.com.tr

Ukraine / Україна

ТОВ „Хускварна Україна“
вул. Васильківська, 34,
офіс 204-
03022, м. Київ
Тел. (+38) 044 498 39 02
info@gardena.ua

Uruguay

FELI SA
Entre Rios 1083 CP 11800
Montevideo – Uruguay
Tel: (+598) 22 03 18 44
info@felisa.com.uy

Venezuela

Corporación Casa y Jardín C.A.
Av. Caroni, Edif. Trezmen, P.B.
Colinas de Bello Monte.
1050 Caracas.
Tlf: (+58) 212 992 33 22
info@casayjardin.net.ve

9824-20.960.06/0118
© GARDENA
Manufacturing GmbH
D-89070 Ulm
http://www.gardena.com