



Art. 19032

IT Istruzioni per l'uso
smart Irrigation Control Unità di controllo per irrigazione

GARDENA smart Irrigation Control

Unità di controllo per irrigazione 24 V

1. SICUREZZA	4
2. MONTAGGIO	6
3. INSTALLAZIONE	8
4. UTILIZZO	19
5. MANUTENZIONE	22
6. CONSERVAZIONE	22
7. ELIMINAZIONE DEI GUASTI	23
8. DATI TECNICI	25
9. ACCESSORI	26
10. SERVIZIO/GARANZIA	27

Traduzione delle istruzioni originali.



Per motivi di sicurezza, questo prodotto non deve essere utilizzato da parte di bambini e adolescenti con età inferiore a 16 anni nonché da parte di persone che non siano perfettamente familiarizzate con il contenuto delle presenti istruzioni per l'uso. Le persone con capacità fisiche o mentali limitate possono utilizzare il prodotto solo sotto la sorveglianza di una persona competente e responsabile nonché sotto istruzione. I bambini devono essere sempre sorvegliati, per essere certi che non giochino con il prodotto. Non utilizzare mai il prodotto quando si è stanchi, malati o sotto l'influenza di alcool, sostanze stupefacenti o farmaci.

Utilizzo secondo le normative:

Il **GARDENA smart Irrigation Control Unità di controllo per irrigazione** è progettato per un utilizzo privato in giardini domestici e orti per il controllo di irrigatori e impianti di irrigazione. Può essere utilizzato per irrigare in modo automatico durante le vacanze. Destinata solamente per un utilizzo in una posizione resistente alle intemperie. Non destinata a un uso interno.

Il **GARDENA smart Irrigation Control Unità di controllo per irrigazione** è parte di un impianto di irrigazione e programmabile solamente con il **GARDENA smart Gateway art. 19000**.

Il **GARDENA smart Irrigation Control Unità di controllo per irrigazione** viene comandato automaticamente con la **GARDENA smart system App**. Per l'irrigazione possono essere utilizzati irrigatori, l'impianto Sprinklersystem ovvero un sistema di irrigazione a goccia.

Il **GARDENA smart Irrigation Control Unità di controllo per irrigazione** effettua automaticamente l'irrigazione in base alla programmazione e, pertanto, può essere utilizzato anche in vacanza. L'evaporazione, la mattina presto o la sera tardi è ridotta al minimo, e così pure il consumo d'acqua.



PERICOLO! Lesione corporea!

Il prodotto non può essere utilizzato con prodotti chimici, generi alimentari ovvero materiali esplosivi o facilmente infiammabili.

1. SICUREZZA

Importante!

Si prega di leggere attentamente le istruzioni per l'uso e di conservarle per rileggerle.

Simboli sul prodotto:



Leggere le istruzioni per l'uso.

Sicurezza elettrica



PERICOLO!
Arresto cardiaco!

Questo prodotto durante il suo funzionamento genera un campo elettromagnetico. Questo campo può, in presenza di particolari situazioni, agire sul funzionamento di impianti medici attivi o passivi. Per escludere il pericolo di situazioni che possono condurre a lesioni gravi o mortali le persone che hanno un impianto medico devono, prima dell'utilizzo di questo prodotto, consultarsi con il proprio medico e il produttore dell'impianto.



PERICOLO!
Scossa di corrente!

Pericolo di lesioni causate da scossa di corrente!

Il prodotto deve essere alimentato da un interruttore differenziale (RCD) con corrente operativa nominale di massimo 30 mA.

Il prodotto può essere esclusivamente utilizzato con l'alimentatore fornito a 24 V (AC). Non utilizzare alcun adattatore.

Proteggere l'alimentatore a 24 V (AC), quando inserito, dall'umidità e dalla luce diretta del sole.

Montare l'unità di controllo per irrigazione in una posizione protetta dalle intemperie atmosferiche.

Prima dell'uso, controllare sempre la presenza di danni del cavo di alimentazione.

Il prodotto può essere utilizzato soltanto per il comando di valvole a 24 V (AC) di comune uso commerciale. Il consumo di energia non può superare i 500 mA per canale (una GARDENA Valvola cordless art. 1278 necessita di 150 mA).

Sezione del cavo di connessione

La distanza massima consentita tra il prodotto e la valvola dipende dalla sezione del cavo di connessione. Se è pari a 0,5 mm² si può coprire una distanza di 30 m; se è di 0,75 mm² si arriva a 45 m. Tenere presente che non si possono far funzionare contemporaneamente più di 3 elettrovalvole. Il **cavo di connessione GARDENA art. 1280** presenta una sezione di 0,5 mm² ed una lunghezza di 15 metri.

Con questo cavo è possibile collegare fino a 6 valvole. Il cavo di

connessione può essere collegato in modo impermeabile tramite il **GARDENA giunto per cavo art. 1282.**

Sicurezza personale



PERICOLO!

Pericolo di soffocamento!

I piccoli pezzi possono essere ingeriti facilmente. I sacchetti

in polietilene rappresentano un pericolo di soffocamento per i bambini piccoli. Tenere i bambini lontano durante il montaggio.

Proteggere il prodotto dalla luce diretta del sole.



Prestare attenzione

quando si tocca la valvola!

Le parti in metallo si possono riscaldare.

2. MONTAGGIO

Montaggio su parete dell'unità di controllo per irrigazione:

Fanno parte dell'oggetto della fornitura le due viti e il tassello.

La distanza dei fori è pari a 120 mm.

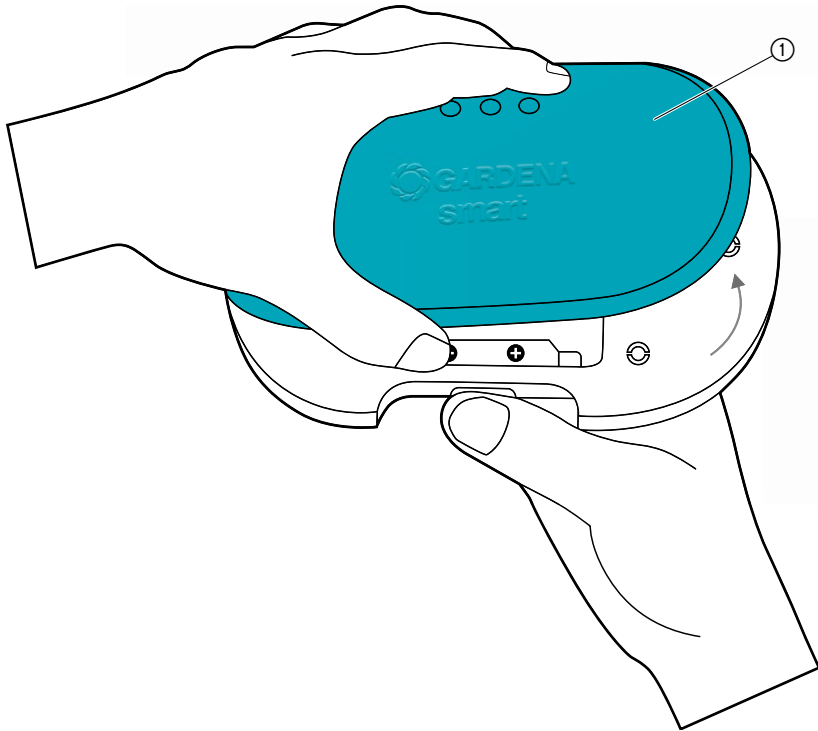

1. Togliere la copertura ①.

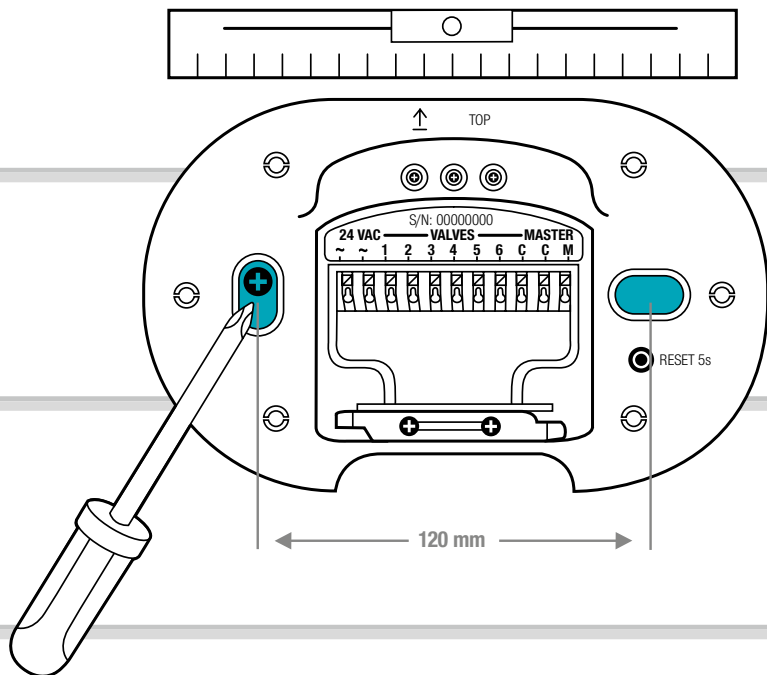

2. Segnare le posizioni dei fori. Tenere sulla parete, a tal fine, l'unità di controllo per irrigazione, metterla a posto e segnare 2 fori a distanza di 120 mm.
3. Fare i fori e montare l'unità di controllo per irrigazione alla parete con le 2 viti e tasselli acclusi.

NOTA:

I cavi devono essere portati verso il basso!

Fare attenzione, in particolare in occasione del primo montaggio, alla lunghezza dei cavi.

Nel caso si volessero montare più unità di controllo per irrigazione, la distanza tra i fori sarebbe pari a 150 mm.

A causa del percorso dei cavi possono essere montati, uno sopra l'altro, fino a 3 Irrigation Controls.

3. INSTALLAZIONE

Togliere il dispositivo antistrappo:

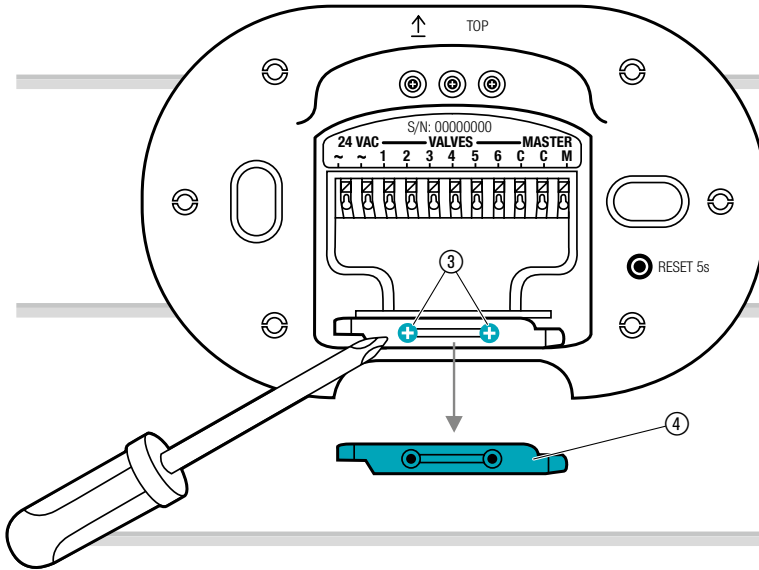

→ Allentare entrambe le viti ③ e rimuovere il dispositivo antistrappo ④.

Schema collegamenti:

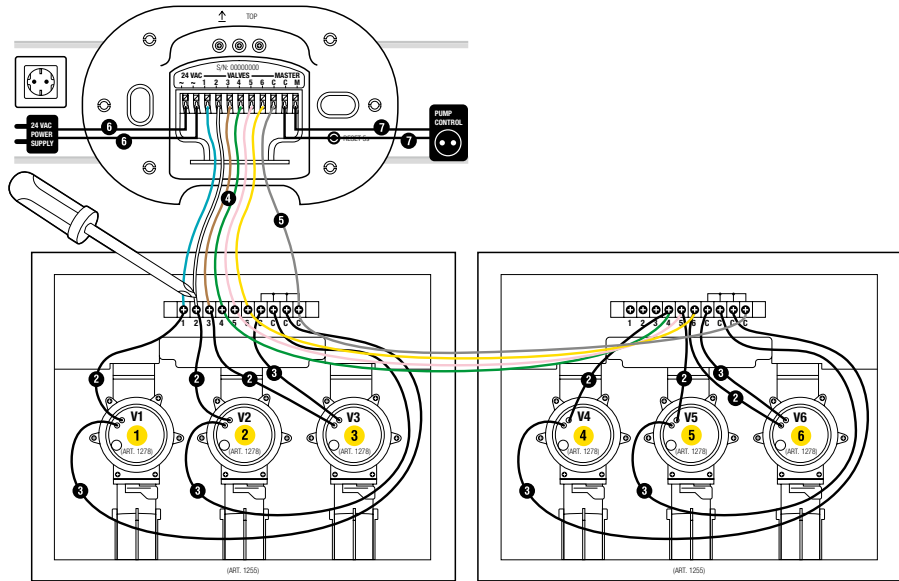

Pozzetto raccordato Art. 1255

Pozzetto raccordato Art. 1255

Come collegare le valvole al pozzetto raccordato:

Assicurarsi che la morsetteria sia montata correttamente nel pozzetto raccordato.

1

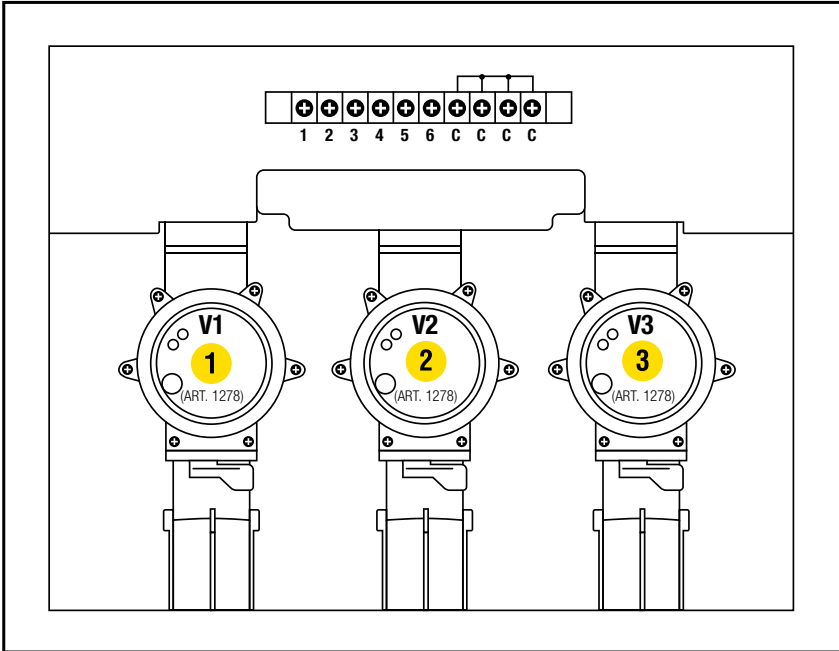

→ Etichettare le valvole (1 – 6) con gli adesivi gialli del pozzetto raccordato (In questo modo i giunti per cavo del segnale **VALVES 1 – 6** dell'unità di controllo per irrigazione possono essere assegnati alle valvole in modo univoco).

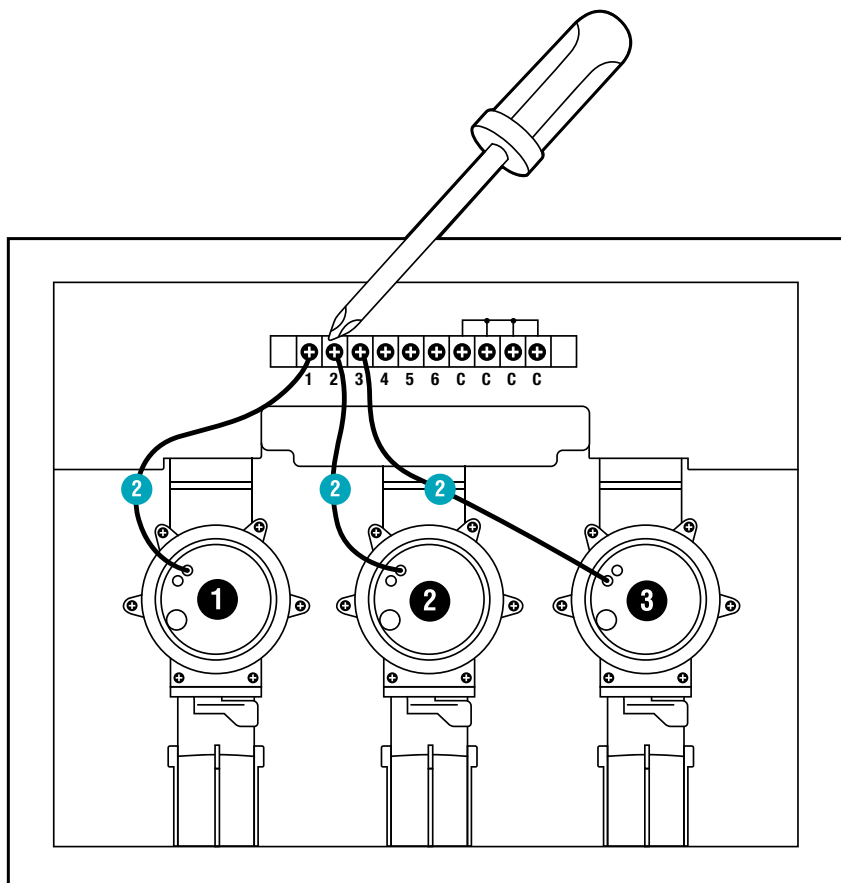

- Collegare un cavo della valvola **V1** con il giunto per cavo del segnale **1** del pozzetto raccordato.
- Collegare un cavo della valvola **V2** con il giunto per cavo del segnale **2** del pozzetto raccordato.
- Collegare un cavo della valvola **V3** con il giunto per cavo del segnale **3** del pozzetto raccordato.

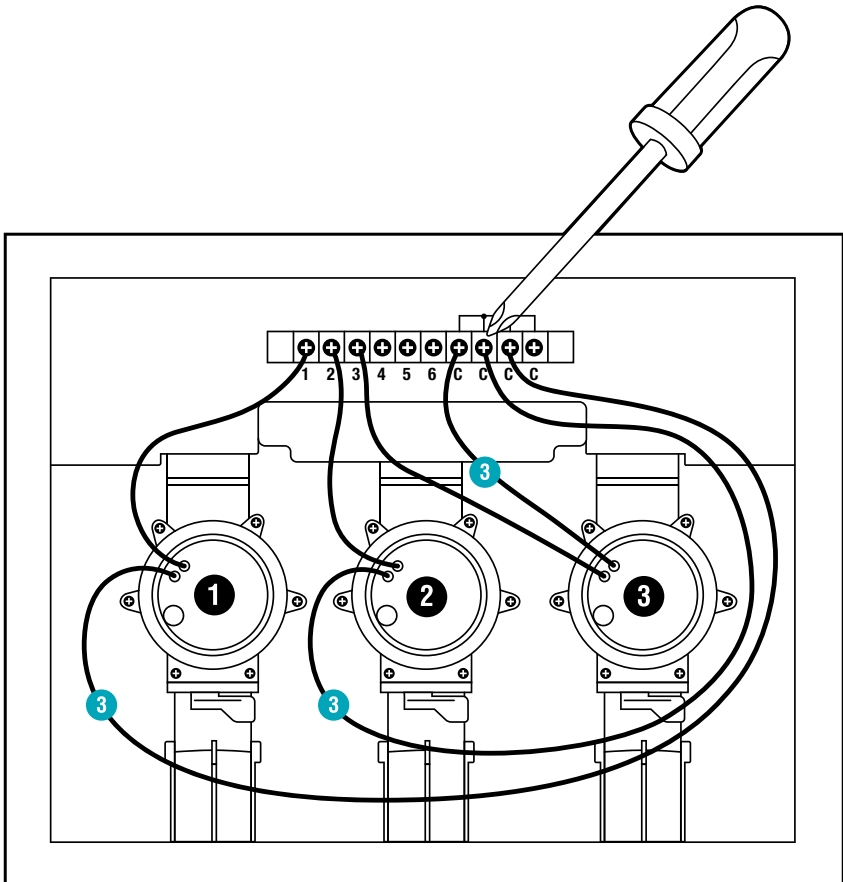

- Collegare l'altro cavo della valvola **V1** con il giunto per cavo del segnale **C** del pozzetto raccordato
*(tutti e 4 i giunti per cavo del segnale **C** sono tra loro collegati e di ugual valore).*
- Collegare l'altro cavo della valvola **V2** con il giunto per cavo del segnale **C** del pozzetto raccordato.
- Collegare l'altro cavo della valvola **V3** con il giunto per cavo del segnale **C** del pozzetto raccordato.

Collegare il pozzetto raccordato con l'unità di controllo per irrigazione:

Consiglio: Per collegare i cavi premere verso il basso il giunto per cavo del segnale con l'indice, un cacciavite o una penna.

Con il **GARDENA Cavo di connessione art. 1280** possono essere collegate all'unità di controllo per irrigazione fino a 6 valvole.

4

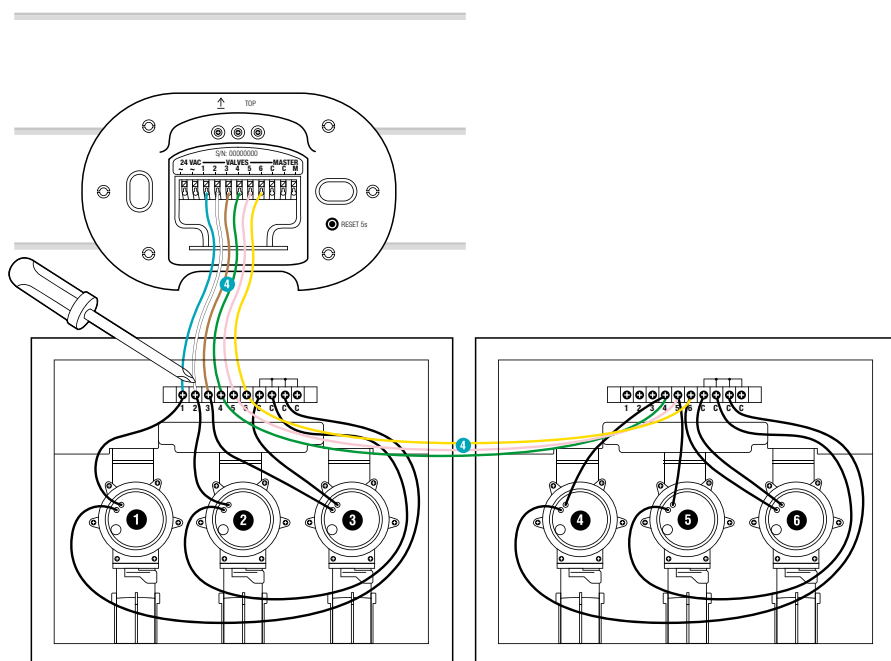

- Collegare il giunto per cavo del segnale **1** del pozzetto raccordato con il giunto per cavo del segnale **VALVES 1** dell'unità di controllo per irrigazione.
- Collegare il giunto per cavo del segnale **2** del pozzetto raccordato con il giunto per cavo del segnale **VALVES 2** dell'unità di controllo per irrigazione.
- Collegare il giunto per cavo del segnale **3** del pozzetto raccordato con il giunto per cavo del segnale **VALVES 3** dell'unità di controllo per irrigazione.

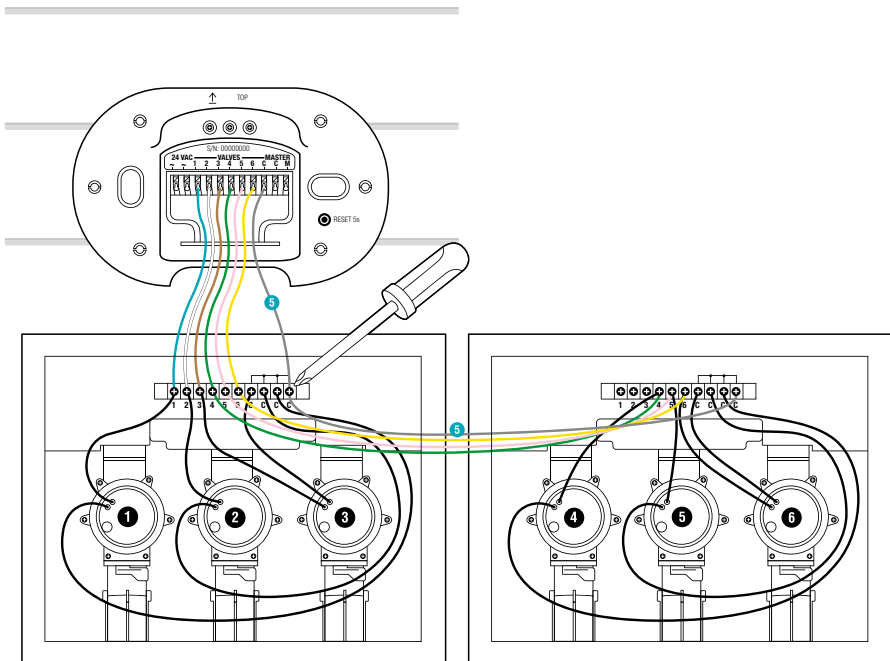

→ Collegare il giunto per cavo del segnale **C** del pozzetto raccordato con il giunto per cavo del segnale blu **C** dell'unità di controllo per irrigazione.

Come collegare la pompa:

Canale master:

Il canale master **M** è attivato non appena viene attivata una valvola.

Ad esempio si potrà attivare una pompa da giardino tramite il canale master affinché la stessa alimenti sempre quando una valvola viene attivata.

La pompa può, ad esempio, essere attivata tramite il **GARDENA Starter pompa art. 1273** che è collegato al canale master.

6

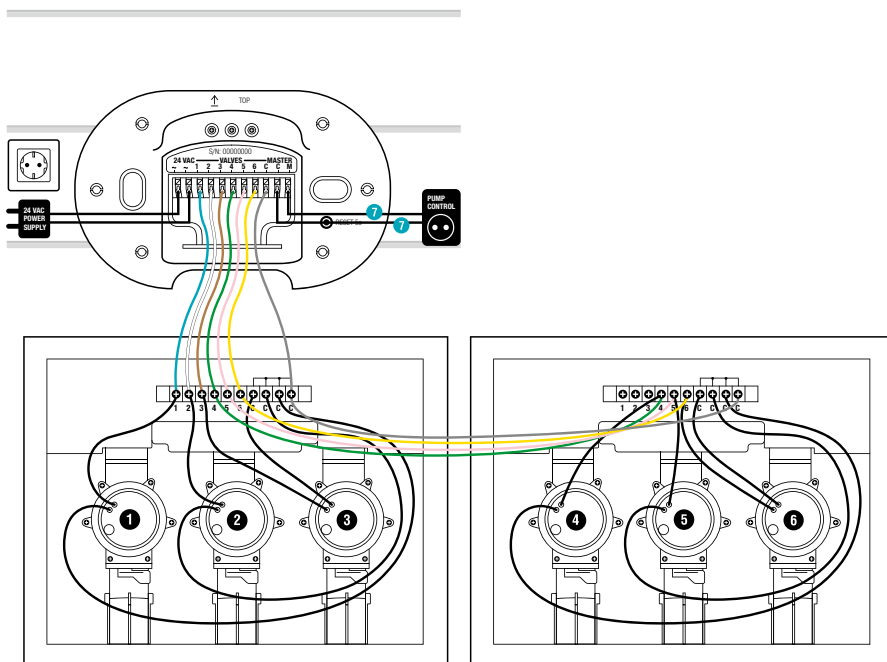

→ Collegare entrambi i cavi con i giunti per cavo del segnale **M** e **C** dell'unità di controllo per irrigazione. (La polarità non deve essere presa in considerazione).

Come collegare l'alimentatore:



ATTENZIONE!

Il collegamento dell'alimentatore a giunti per cavo non a 24 V (AC) danneggerebbe l'unità di controllo per irrigazione!

→ Collegare l'alimentatore solamente a fermacavi a 24 V (AC).



ATTENZIONE!

Danneggiamento dell'unità di controllo per irrigazione causato da corto circuito!

→ Verificare tutto il cablaggio prima di inserire l'alimentatore.

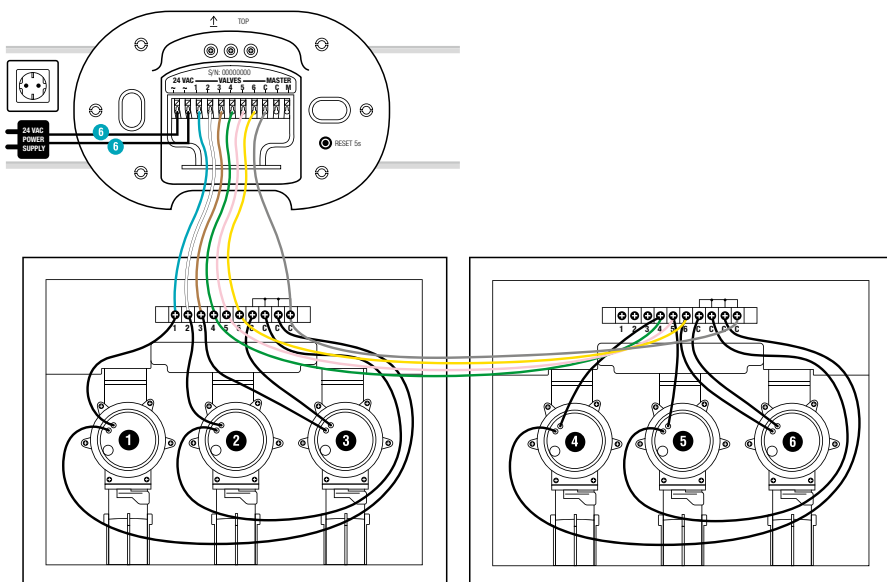

1. Collegare entrambi i cavi con i giunti per cavo a **24 V (AC)** dell'unità di controllo per irrigazione. (La polarità non deve essere presa in considerazione).
2. Inserire l'alimentatore in una presa.

Come chiudere la copertura:

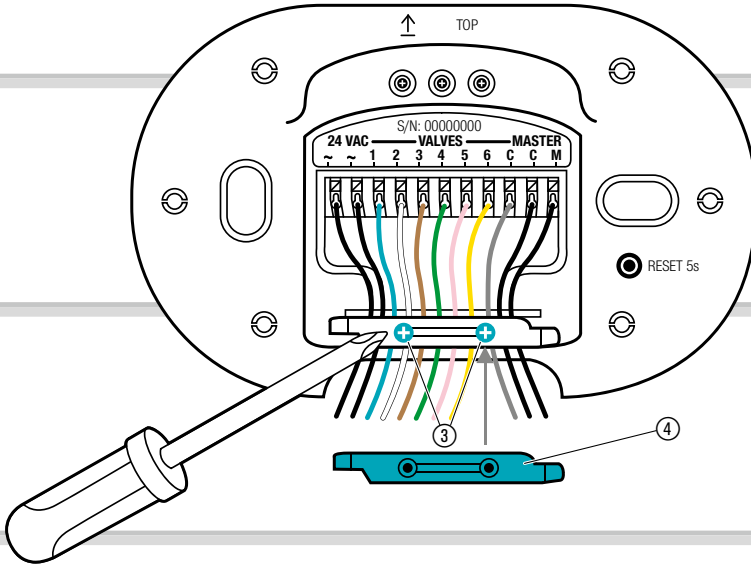

1. Applicare il dispositivo antistrappo ④ e serrare le due viti ③.

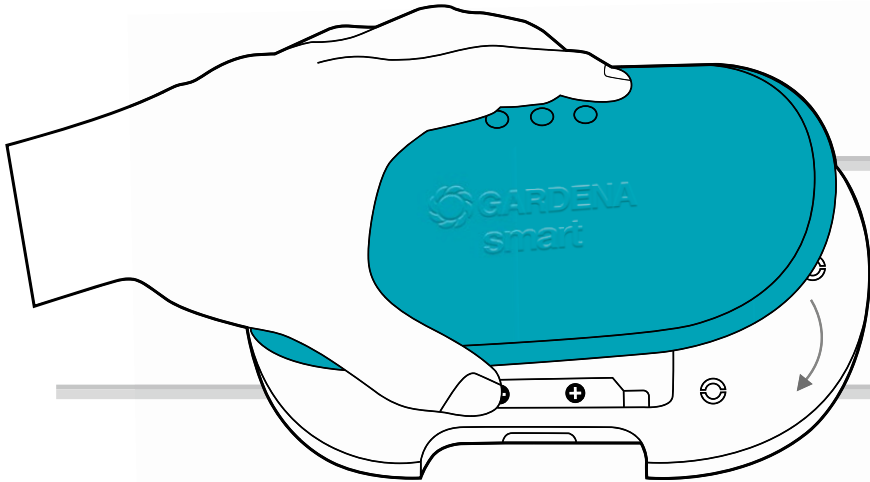

2. Premere la copertura sull'unità di controllo per irrigazione.

4. UTILIZZO

Display con LED:

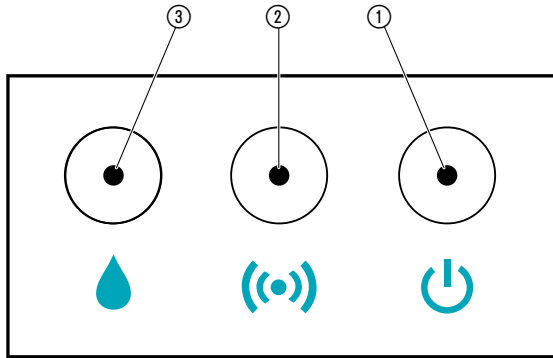

- ① **LED del collegamento alla rete:**
Verde: collegato alla rete

- ② **LED di connessione/forza del segnale:**
Luce lampeggiante di verde: al momento del collegamento
Verde: forza del segnale elevata
Giallo: forza del segnale media
Rosso: bassa forza del segnale
Lampeggiamento rosso: errore di login

- ③ **LED di irrigazione attiva:**
Verde

Utilizzo tramite la GARDENA smart system App:

Con la **GARDENA smart system App** si potranno controllare tutti i prodotti GARDENA smart system, da qualsiasi posizione e in qualsiasi momento.

L'applicazione **GARDENA smart system** può essere scaricata gratuita da Apple App Store o da Google Play Store.

Per l'abbinamento è necessario un **GARDENA smart Gateway** collegato a Internet. Tutti i prodotti GARDENA smart system sono collegati tramite App. Seguire le istruzioni della applicazione.

Come impostare l'unità di controllo per irrigazione

- In base alle fasi indicate nell'app dello smart system:
Giorni d'irrigazione, inizio, durata
- Come richiesto nell'app dello smart system:
Inizio e fine

Impostazioni di fabbrica:

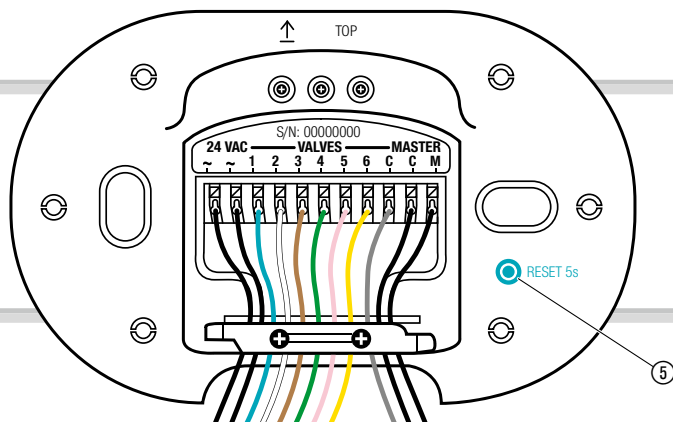

La smart Unità di controllo per irrigazione viene ripristinata nelle impostazioni di fabbrica.

→ Premere brevemente il pulsante reset ⑤.
Nuova connessione.

- oppure -

→ Tenere premuto il pulsante reset ⑤ per almeno 5 secondi.
Cancella il collegamento esistente e consente di stabilirne uno nuovo, ad es. un altro Gateway.

5. MANUTENZIONE

Pulizia dell'unità di controllo per irrigazione:

Non utilizzare detergenti corrosivi o abrasivi.

→ Pulire l'unità di controllo per irrigazione con un panno umido (non utilizzare solventi).

6. CONSERVAZIONE

Messa fuori servizio:

Il prodotto deve essere conservato in modo non accessibile ai bambini.

→ Non conservare l'unità di controllo per irrigazione all'esterno quando non viene utilizzata.

Smaltimento:

(ai sensi della linea guida 2012/19/UE)





Il prodotto non può essere smaltito insieme ai normali rifiuti domestici. Deve essere smaltito in base alle prescrizioni localmente applicabili.

IMPORTANTE!

Smaltire il prodotto nel o tramite il punto di raccolta locale per il riciclaggio.

7. ELIMINAZIONE DEI GUASTI

Problema	Causa possibile	Soluzione
 LED del collegamento alla rete illuminato in rosso	Sottotensione.	→ Verificare il collegamento alla corrente.
	Alimentatore sbagliato.	→ Verificare l'alimentatore.
	MCU Errore di comunicazione.	→ Ripristinare l'unità di controllo per irrigazione nelle impostazioni di fabbrica.
 Il LED di irrigazione attiva lampeggia di rosso	La valvola non può essere aperta a causa del limite a 2.	→ Verificare il programma.
	La valvola non è collegata.	→ Collegare la valvola.
	Sovracorrente su un canale.	→ Verificare la corrente del canale.
	Somma sovracorrente.	→ Verificare le somme della corrente delle valvole.
	Piano di irrigazione cancellato.	→ Ricominciare il programma.
	Errore canale master.	→ Verificare il canale master.
	Durata irrigazione troppo breve.	→ Aumentare la durata dell'irrigazione.
Il programma di irrigazione non viene eseguito (non viene irrigato)	La valvola è stata precedentemente aperta manualmente.	→ Evitare eventuali sovrapposizioni di programmi.
	Rubinetto chiuso.	→ Aprire il rubinetto.
Mancato funzionamento	Errore nel cablaggio.	→ Verificare i collegamenti.
	L'alimentatore non è inserito.	→ Inserire l'alimentatore.
	L'alimentatore è troppo caldo.	→ Togliere l'alimentatore e farlo raffreddare. Inserire nuovamente l'alimentatore.
		→ Proteggere l'alimentatore dalla luce diretta del sole.

Problema	Causa possibile	Soluzione
Non è possibile la comunicazione (Inclusion)	Non c'è collegamento wifi con il gateway	→ Scegliere un'altra posizione per l'unità di controllo per irrigazione o il Gateway.
	Non c'è alimentazione elettrica.	→ Verificare il cavo di alimentazione.
L'unità di controllo per irrigazione non reagisce	Il cablaggio è sbagliato.	→ Verificare il cablaggio.
	Non c'è collegamento wifi con il Gateway.	→ Verificare il collegamento wifi con il Gateway.



Nota: rivolgersi, in presenza di altri problemi, all'Assistenza Clienti GARDENA di competenza. Le riparazioni possono essere eseguite solamente dall'Assistenza Clienti GARDENA così come da rivenditori specializzati che sono autorizzati da GARDENA.

8. DATI TECNICI

	Unità	Valore (Art. 19032)
Temperatura operativa (ambiente esterno)	°C	+5 – +40
<i>SRD interna (antenne radio a corto raggio)</i>		
Intervallo di frequenza	MHz	863 – 870
Potenza di trasmissione massima	mW	25
Portata radio all'aperto (ca.)	m	100
<i>Alimentatore</i>		
Corrente di rete	V (AC)	230
Frequenza di rete	Hz	50
Potenza nominale	W	22
Consumo in modalità di attesa (ca.)	W	3
Tensione di uscita	V (AC)	24
Corrente di uscita max.	mA	900

Dichiarazione di conformità CE:

GARDENA Manufacturing GmbH dichiara con la presente che la tipologia di apparecchiatura radio (smart Irrigation Control Unit di controllo per irrigazione art. 19032) è conforme alla Direttiva 2014/53/UE.

Il testo completo della dichiarazione di conformità UE è disponibile al seguente indirizzo web:

<http://www.gardena.com/int/support/safety-regulations>

9. ACCESSORI

GARDENA Starter pompa	Art. 1273
GARDENA Elettrovalvola 24 V	Art. 1278
GARDENA Pozzetti raccordati	Art. 1254/1255
GARDENA Cavo di connessione	Art. 1280
GARDENA Fermacavo	Art. 1282

10. SERVIZIO/GARANZIA

Assistenza:

Prendere contatto all'indirizzo sul retro.

Garanzia:

In caso di reclami in garanzia, all'utente non viene addebitato alcun importo per i servizi forniti.

GARDENA Manufacturing GmbH offre due anni di garanzia (a partire dalla data di acquisto) per questo prodotto. La presente garanzia include tutti i difetti sostanziali imputabili a vizi di fabbricazione o di materiale impiegato. La garanzia verrà espletata mediante la fornitura di un prodotto sostitutivo completamente funzionale o la riparazione del prodotto difettoso da inviare gratuitamente a GARDENA; ci riserviamo il diritto di scegliere tra le seguenti opzioni. Questo servizio è soggetto alle seguenti disposizioni:

- Il prodotto è stato usato per lo scopo previsto secondo le indicazioni contenute nelle istruzioni di funzionamento.
- Nessun tentativo di riparazione è stato eseguito su di esso dall'acquirente o da terzi.

La garanzia del produttore non influisce sulla garanzia contro il concessionario/rivenditore.

Nel caso sorgessero problemi con questo prodotto, si prega di contattare il nostro reparto di assistenza tecnica o di inviare i prodotti difettosi insieme a una breve descrizione del guasto a GARDENA Manufacturing GmbH, verificando di aver coperto eventuali spese di spedizione e di aver seguito le linee guida relative all'imballaggio e alla spedizione. Un reclamo in garanzia deve essere accompagnato da una copia della prova di acquisto.

Responsabilità del prodotto:

In conformità con la Legge tedesca sulla responsabilità del prodotto, con la presente dichiariamo espressamente che decliniamo qualsiasi responsabilità per danni causati dai nostri prodotti qualora non siano stati correttamente riparati presso un partner di assistenza approvato GARDENA o laddove non siano stati utilizzati ricambi originali o autorizzati GARDENA.

Deutschland / Germany

GARDENA
Manufacturing GmbH
Central Service
Hans-Lorenser-Straße 40
D-89079 Ulm
Produktfragen:
(+49) 731 490 - 123
Reparaturen:
(+49) 731 490 - 290
service@gardena.com

Albania

COBALT Sh.p.k.
Rr. Siri Kodra
1000 Tirana

Argentina

Husqvarna Argentina S.A.
Av.del Libertador 5954 –
Piso 11 – Torre B
(C1428ARP) Buenos Aires
Phone: (+54) 11 5194 5000
info.gardena@
ar.husqvarna.com

Armenia

Garden Land Ltd.
61 Tigran Mets
0005 Yerevan

Australia

Husqvarna Australia Pty. Ltd.
Locked Bag 5
Central Coast BC
NSW 2252
Phone: (+61) (0) 2 4352 7400
customer.service@
husqvarna.com.au

Austria / Österreich

Husqvarna Austria GmbH
Industriezeile 36
4010 Linz
Tel.: (+43) 732 77 01 01-485
service.gardena@
husqvarnagroup.com

Azerbaijan

Firm Progress
a. Aliyev Str. 26A
1052 Bakı

Belgium

Husqvarna België nv/sa
Gardena Division
Rue Egide Van Opheim 111
1180 Uccle / Ukkel
Tel.: (+32) 2 720 92 12
info@gardena.be

Bosnia / Herzegovina

SILK TRADE d.o.o.
Industrijska zona Bukva bb
74260 Tešanj

Brazil

Husqvarna do Brasil Ltda
Av. Francisco Matarazzo,
1400 – 19º andar
São Paulo – SP
CEP: 05001-903
Tel: 0800-112252
marketing.br.husqvarna@
husqvarna.com.br

Bulgaria

AGROLAND България АД
бул. 8 Декември, №13
Офис 5
1700 Студентски град
София
Тел.: (+359) 246669 10
info@agroland.eu

Canada / USA

GARDENA Canada Ltd.
100 Summerlea Road
Brampton, Ontario L6T 4X3
Phone: (+1) 905 792 9330
info@gardenacanada.com

Chile

Maquinarias Agroforestales
Ltda. (Maga Ltda.)
Santiago, Chile
Avda. Chesterton
8355 comuna Las Condes
Phone: (+56) 2 202 4417
Daiton@maga.cl
Zipcode: 7560330

China

Husqvarna (Shanghai)
Management Co., Ltd.
富世华 (上海) 管理有限公司
3F, Benq Square B,
No207, Song Hong Rd.,
Chang Ning District,
Shanghai, PRC. 200335
上海市长宁区崧浜路207号明
基广场B座3楼, 邮编: 200335

Colombia

Husqvarna Colombia S.A.
Calle 18 No. 68 D-31, zona
Industrial de Montevideo
Bogotá, Cundinamarca
Tel. 571 2922700 ext. 105
jairo.salazar@
husqvarna.com.co

Costa Rica

Compania Exim
Euroberoamericana S.A.
Los Colegios, Moravia,
200 metros al Sur del Colegio
Saint Francis – San José
Phone: (+506) 297 68 83
exim_euro@racsa.co.cr

Croatia

SILK ADRIA d.o.o.
Josipa Lončara 3
10090 Zagreb
Phone: (+385) 1 3794 580
silk.adria@zg.t-com.hr

Cyprus

Med Marketing
17 Digeni Akrita Ave
P.O. Box 27017
1641 Nicosia

Czech Republic

Husqvarna Česko s.r.o.
Türkova 2319/5b
149 00 Praha 4 – Chodov
Bezplatná infolinka:
800 100 425
servis@cz.husqvarna.com

Denmark

GARDENA DANMARK
Lervvej 19, st.
3500 Værløse
Tlf.: (+45) 70264770
husqvarna@husqvarna.dk
www.gardena.com/dk

Dominican Republic

BOSQUESA, S.R.L
Carretera Santiago Licey
Km. 5 ½
Esquina Copal II,
Santiago
Dominican Republic
Phone: (+809) 736-0333
joserbosquesa@claro.net.do

Ecuador

Husqvarna Ecuador S.A.
Arupos E1-181 y 10 de
Agosto Quito, Pichincha
Tel. (+593) 22800739
francisco.jacome@
husqvarna.com.ec

Estonia

Husqvarna Eesti OÜ
Gardena Division
Valdeku 132
Tallinn
Tel.: (+359) 246669 10
info@gardena.ee

Finland

Oy Husqvarna Ab
Gardena Division
Lautatarhankatu 8 / PL 3
00581 HELSINKI
info@gardena.fi

France

Husqvarna France
9/11 Allée des pierres mayettes
92635 Gennevilliers Cedex
France
http://www.gardena.com/fr
NF AZUR: 0 810 0 78 23
(Prix d'un appel local)

Georgia

ALD Group
Bellashvili 8
1159 Tbilisi

Great Britain

Husqvarna UK Ltd
Preston Road
Aycliffe Industrial Park
Newton Aycliffe
County Durham
DL5 6UP
info.gardena@
husqvarna.co.uk

Greece

Π.ΠΑΠΑΔΟΠΟΥΛΟΣ ΑΕΒΕ
Λεωφ. Αθηνών 92
Αθήνα
T.K. 104 42
ΕΛΑδδα
Τηλ. (+30) 210 5193100
info@papadopoulos.com.gr

Hungary

Husqvarna Magyarországi Kft.
Ezred u. 1-3
1044 Budapest
Telefon: (+36) 1 251-4161
vevoszolgalat.husqvarna@
husqvarna.hu

Iceland

O. Johnson & Kaaber
Tunguhalsi 1
110 Reykjavik
ooj@ojk.is

Ireland

Husqvarna UK Ltd
Preston Road
Aycliffe Industrial Park
Newton Aycliffe
County Durham
DL5 6UP
info.gardena@
husqvarna.co.uk

Italy

Husqvarna Italia S.p.A.
Via Santa Vecchia 15
23868 VALMADRERA (LC)
Phone: (+39) 0341.203.111
assistenza.italia@
it.husqvarna.com

Japan

KAJUICHI Co. Ltd.
Sumitomo Realty &
Development Kojimachi
BLDG., 8F
5-1 Nibancyo
Chiyoda-ku
Tokyo 102-0084
Phone: (+81) 33 264 4721
m_ishihara@kaku-ichi.co.jp

Kazakhstan

LAMED Ltd.
155/1, Tazhibayevoy Str.
050060 Almaty
IP Schmidt
Abayavenue 3b
110 005 Kostanay

Korea

Kyung Jin Trading CO.,LTD.
107-4, SunDuk Bid.,
YangJae-dong,
Seochu-gu,
Seoul, (zipcode: 137-891)
Phone: (+82) (0)2 574-6300

Kyrgyzstan

Alye Maki
av. Molodaya Guardir J 3
720014
Bishkek

Latvia

Husqvarna Latvija SIA
Gardena Division
Ulbrokas 19A
LV-1021 Riga
info@gardena.lv

Lithuania

UAB Husqvarna Lietuva
Gardena Division
Ateities pl. 77C
LT-52104 Kaunas
info@gardena.lt

Luxembourg

Magasin Jules Neuberg
239, rue Jacques Stas
Luxembourg-Gasperich 2549
Case Postale No. 12
Luxembourg 2010
Phone: (+352) 40 14 01
api@neuberg.lu

Mexico

AFOSA
Av. Lopez Mateos Sur # 5019
Col. La Calma 45070
Zapopan, Jalisco
Mexico
Phone: (+52) 33 3818-3434
icoimejo@afosa.com.mx

Moldova

Convel S.R.L.
290A Muncesti Str.
2002 Chisinau

Netherlands

Husqvarna Nederland B.V.
GARDENA Division
Postbus 50131
1305 AC ALMERE
Phone: (+31) 36 521 00 10
info@gardena.nl

Neth. Antilles

Jonka Enterprises N.V.
Sta. Rosa Weg 196
P.O. Box 8200
Curaçao
Phone: (+599) 9 767 66 55
pgm@jonka.com

New Zealand

Husqvarna New Zealand Ltd.
PO Box 76-437
Manukau City 2241
Phone: (+64) (0) 9 9202410
support.nz@husqvarna.co.nz

Norway

Husqvarna Norge AS
Gardena Division
Troskenveien 36
1708 Sarpsborg
Tel: 69 10 47 00
www.gardena.no

Peru

Husqvarna Perú S.A.
Dr. Ramón Cárcamo 710
Lima 1
Tel: (+51) 1 3320400 ext.416
juan.remuzgo@
husqvarna.com

Poland

Husqvarna
Poland Spółka z o.o.
ul. Wysockiego 15 b
03-371 Warszawa
Phone: (+48) 22 330 96 00
gardena@husqvarna.com.pl

Portugal

Husqvarna Portugal, SA
Lagea - Albarraque
2635 - 595 Rio de Mouro
Tel.: (+351) 21 922 85 30
Fax : (+351) 21 922 85 36
info@gardena.pt

Romania

Madex International Srl
Soseaua Odaii 117-123,
RO 013603 Bucuresti, S1
Phone: (+40) 21 352.76.03
madex@ines.ro

Russia / Россия

ООО „Хускварна“
141400, Московская обл.,
г. Химки,
улица Ленинградская,
владение 39, стр.6
Бизнес Центр
„Химки Бизнес Парк“,
помещение 0802_04
http://www.gardena.ru

Serbia

Domel d.o.o.
Autoput za Novi Sad bb
11273 Belgrade
Phone: (+381) 1184888 12
miroslav.jejina@domel.rs

Singapore

Hy-Ray PRIVATE LIMITED
40 Jalan Pemimpin
#02-08 Tat Ann Building
Singapore 577185
Phone: (+65) 6253 2277
shying@hyray.com.sg

Slovak Republic

Husqvarna Cesko s.r.o.
Türkova 2319/5b
149 00 Praha 4 – Chodov
Bezplatná infolinka:
800 154 044
servis@sk.husqvarna.com

Slovenia

Husqvarna Austria GmbH
Industriezeile 36
4010 Linz
Tel.: (+43) 732 77 01 01-485
service.gardena@
husqvarnagroup.com

South Africa

Husqvarna (Pty) Ltd
Postnet Suite 250
Private Bag X6,
Cascades, 3202
South Africa
Phone: (+27) 33 846 9700
info@gardena.co.za

Spain

Husqvarna España S.A.
Calle de Rivas nº10
28052 Madrid
Phone: (+34) 91 708 05 00
atencioncliente@gardena.es

Suriname

Agrox n.v.
Verlengde Hogestraat # 22
Phone: (+597) 472426
agrox@sr.net
Pobox: 2006
Paramaribo
Suriname – South America

Sweden

Husqvarna AB
Gardena Division
S-561 82 Huskvarna
info@gardena.se

Switzerland / Schweiz

Husqvarna Schweiz AG
Consumer Products
Industriestrasse 10
5506 Mägenwil
Phone: (+41) (0) 62 887 37 90
info@gardena.ch

Turkey

Dost Bağcı Diş Ticaret
Müsteslikli A.Ş
Yunus Mah. Adil Sok. No:3
İç Kapı No: 1 Kartal
34873 İstanbul
Phone: (+90) 216 38 93 939
info@dobstbagci.com.tr

Ukraine / Україна

ТОВ „Хускварна Україна“
вул. Васильківська, 34,
офіс 204-Р
03022, Київ
Тел. (+38) 044 498 39 20
info@gardena.ua

Uruguay

FELLSA
Entre Rios 1083 CP 1800
Montevideo – Uruguay
Tel: (+598) 22 03 18 44
info@fellosa.com.uy

Venezuela

Corporación Casa y Jardín C.A.
Av. Caroní, Edif. Trezmen, PB.
Colinas de Bello Monte,
1050 Caracas.
Tlf: (+58) 212 992 33 22
info@casayjardin.net.ve

19032-20.961.03/0318
© GARDENA
Manufacturing GmbH
D-89070 Ulm
http://www.gardena.com