



Č.v. 19032

SK **Návod na obsluhu**

Riadenie zavlažovania **smart** Irrigation Control

Riadenie zavlažovania GARDENA

smart Irrigation Control 24 V

1. BEZPEČNOSŤ	4
2. MONTÁŽ	6
3. INŠTALÁCIA	8
4. OBSLUHA	19
5. ÚDRŽBA	22
6. SKLADOVANIE	22
7. ODSTRANOVANIE PORÚCH	23
8. TECHNICKÉ ÚDAJE	25
9. PRÍSLUŠENSTVO	26
10. SERVICE/GARANTIE	27

Preklad originálneho návodu na obsluhu.



Z bezpečnostných dôvodov nesmú výrobok používať deti a mladiství do veku 16 rokov, ako aj osoby, ktoré si neprečítali tento Návod na obsluhu. Osoby s obmedzenými fyzickými alebo psychickými schopnosťami smú tento výrobok používať iba pod dohľadom oprávnenej osoby alebo ak s boli s výrobkom oboznámení. Deti musia byť pod dozorom, aby sa zabezpečilo, že si s výrobkom nehrajú. Nepoužívajte výrobok vtedy, ak ste unavený, chorý alebo pod vplyvom alkoholu, drog alebo liekov.

Určené použitie:

Riadenie zavlažovania GARDENA smart Irrigation Control je určené na súkromné používanie v domových a okrasných záhradách, na riadenie postrekovačov a zavlažovacích systémov. Môže sa používať na automatické zavlažovanie počas dovolenky. Je určené len na používanie na bezprašnom mieste odolnom proti poveternostným vplyvom. Nie je určené pre interier.

Riadenie zavlažovania GARDENA smart Irrigation Control je časťou zavlažovacieho systému a programovateľné len spoločne s **GARDENA smart Gateway v. č. 19000**.

Riadenie zavlažovania GARDENA smart Irrigation Control sa ovláda aplikáciou **GARDENA smart system**. Na zavlažovanie je možné použiť postrekovače, zariadenie systému Sprinkler alebo kvapkový zavlažovací systém.

Riadenie zavlažovania GARDENA smart Irrigation Control preberá automaticky zavlažovanie podľa nastaveného programu a môže sa teda používať aj počas dovolenky. Zavčasu ráno alebo neskoro večer je odparovanie vody, a tým aj spotreba vody, najmenšie.



NEBEZPEČENSTVO! Ublíženie na zdraví!
Výrobok nesmie sa dostať do styku s chemikáliami, potravinami, ľahko zápalnými a výbušnými látkami.

1. BEZPEČNOSŤ

Dôležité!

Prečítajte si starostlivo návod na obsluhu a uschovajte ho pre ďalšie použitie.

Symbols na výrobku:



Prečítajte si návod na obsluhu.

Elektrická bezpečnosť



NEBEZPEČENSTVO!
Zástava srdca!

Tento výrobok vytvára počas prevádzky elektromagnetické pole. Toto pole môže mať za určitých podmienok vplyv na činnosť aktívnych alebo pasívnych medicínskych implantátov. Aby sa eliminovali nebezpečné situácie, ktoré by mohli viesť k ťažkým alebo smrteľným zraneniam, mali by osoby s medicínskym implantátom použitie tohto výrobku konzultovať so svojim lekárom alebo s výrobcom implantátu.



NEBEZPEČENSTVO!
Zásah elektrickým prúdom!

Nebezpečenstvo zranenia zásahom elektrického prúdu.

Napájanie výrobku elektrickým prúdom musí byť vybavené prúdovým chráničom (RCD)

s menovitým spúšťacím prúdom minimálne 30 mA.

Výrobok sa smie prevádzkovať výhradne len s dodanou sieťovou prípojkou 24 V (AC). Nepoužívajte adaptér.

Zastrčenú sieťovú prípojkou 24 V (AC) chráňte pred vlhkosťou a priamym slnečným žiarením.

Riadenie zavlažovania namontujte na miesto chránené pred poveternostnými vplyvmi.

Pred použitím skontrolujte sieťový kábel, či nie je poškodený.

Výrobok sa smie používať iba na riadenie bežne dostupných ventilov 24 V (AC). Spotreba prúdu na kanál nesmie prekročiť 400 mA (zavlažovací ventil GARDENA č.v. 1278 potrebuje 150 mA).

Prierez vedenia spojovacieho kábla:

Maximálna prípustná trasa medzi výrobkom a ventilom závisí od prierezu vedenia spojovacieho kábla. Pri trase 30 m má prierez 0,5 mm² a pri trase 45 m má prierez 0,75 mm². V prevádzke pritom nesmú byť naraz viac ako 3 ventily.

Spojovací kábel GARDENA č.v. 1280 má prierez 0,5 mm² a dĺžku 15 m.

Pomocou tohto kábla je možné spojiť až 6 ventilov. Spojovací kábel

je možné vodotesne spojiť **pripojovacou svorkou GARDENA č.v. 1282.**

Osobná bezpečnosť



NEBEZPEČENSTVO!
Nebezpečenstvo zadusenía!

Menšie diely je možné ľahko prehltnúť. Obaly z umelých hmôt

predstavujú pre malé deti nebezpečenstvo zadusenía. Pri montáži držte malé deti v dostatočnej vzdialenosti.

Chráňte výrobok pred priamym slnečným žiarením.



Pozor pri kontakte s ventilmi!

Kovové časti sa môžu zohriať.

2. MONTÁŽ

Montáž riadenia zavlažovania na stenu:

V rozsahu dodávky sú obidve skrutky a hmoždinky.

Vzdialenosť otvorov je 120 mm.

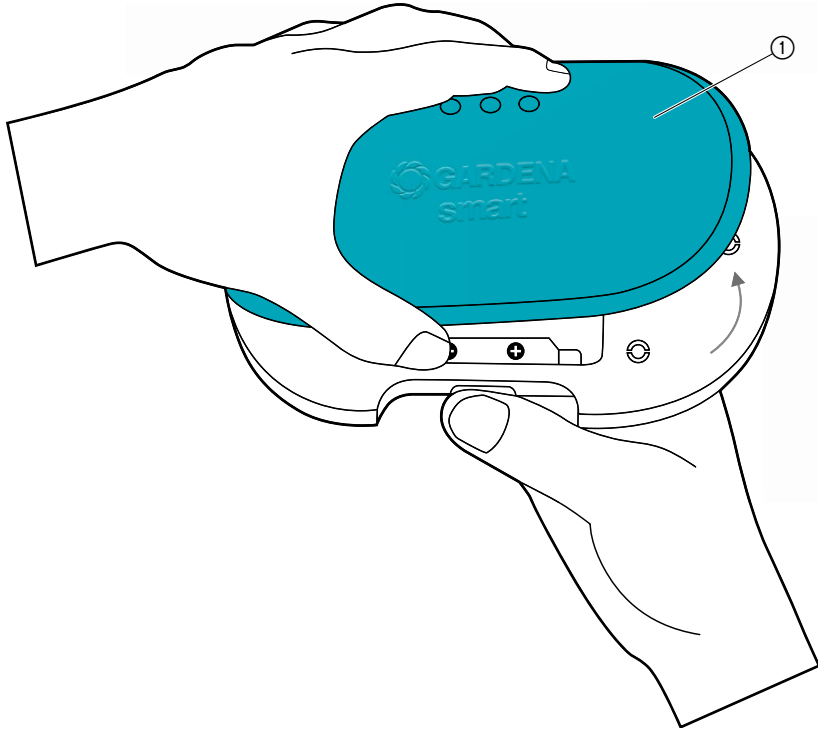

1. Zložte kryt ①.

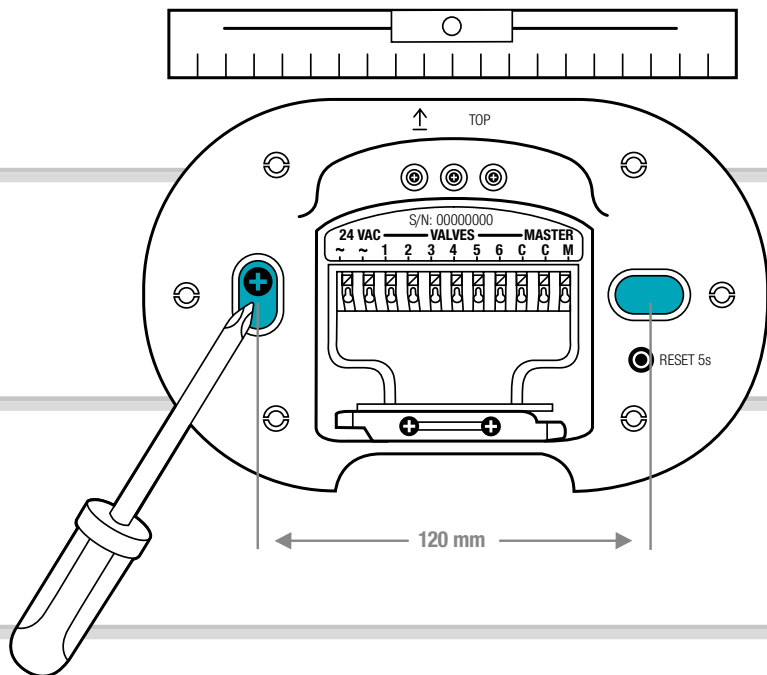

2. Označte polohu otvorov. Za týmto účelom priložte riadenie zavlažovania k stene, vyrovnajte ho a označte 2 otvory vo vzdialenosti 120 mm.
3. Vyvrtajte otvory a namontujte riadenie zavlažovania na stenu pomocou 2 dodaných hmoždínok a skrutiek.

UPOZORNENIE:

Vývod káblov musí smerovať nadol!

Dbajte najmä pri prvej montáži na dĺžky káblov.

Ak chcete namontovať viac riadení zavlažovania, tak vzdialenosť otvorov nad sebou je 150 mm.

Vďaka vedeniu kábla je možné nad seba namontovať až 3 riadenia zavlažovania.

3. INŠTALÁCIA

Odobratie strmeňa pre odľahčenie kábla:

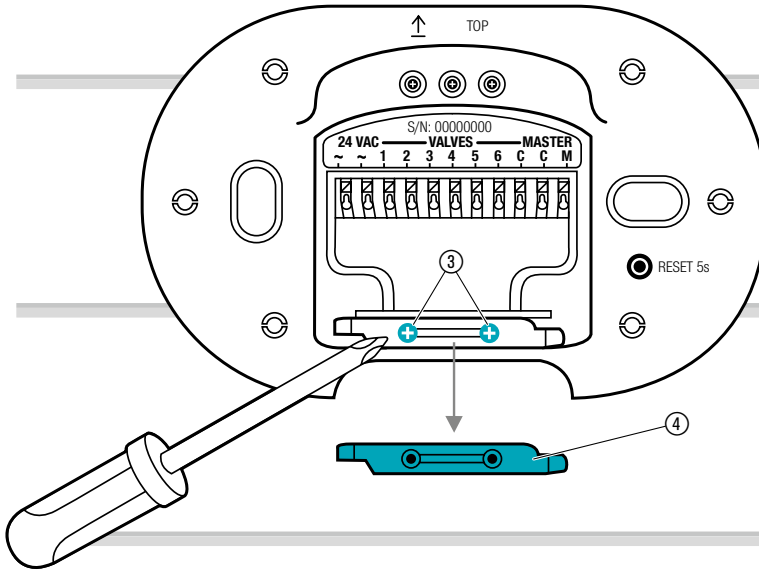

→ Uvoľnite obidve skrutky ③ a odoberte strmeň pre odľahčenie kábla ④.

Prehľad prípojok:

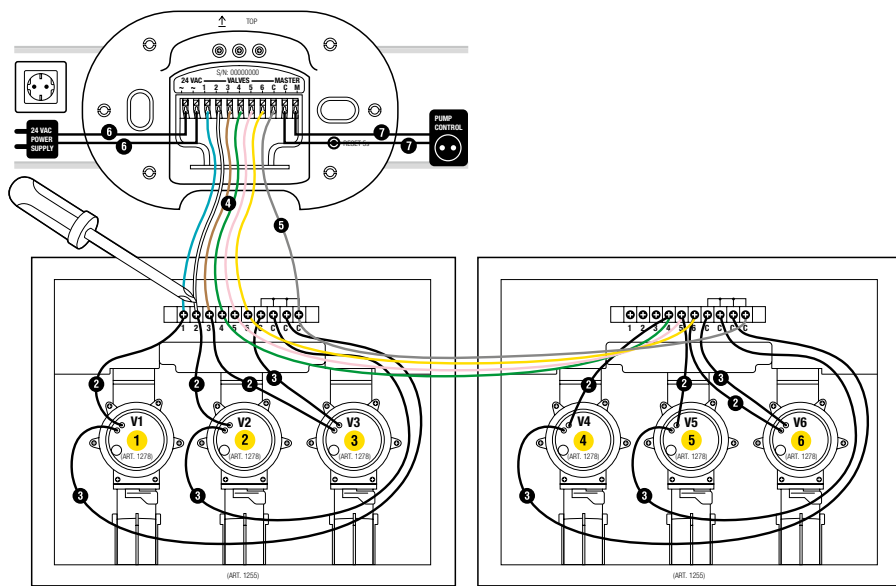

Ventilová skriňa č.v. 1255

Ventilová skriňa č.v. 1255

Pripojenie ventilov k ventilovej skrini:

Zabezpečte, aby bola svorkovnica správne zabudovaná do ventilovej skrine.

1

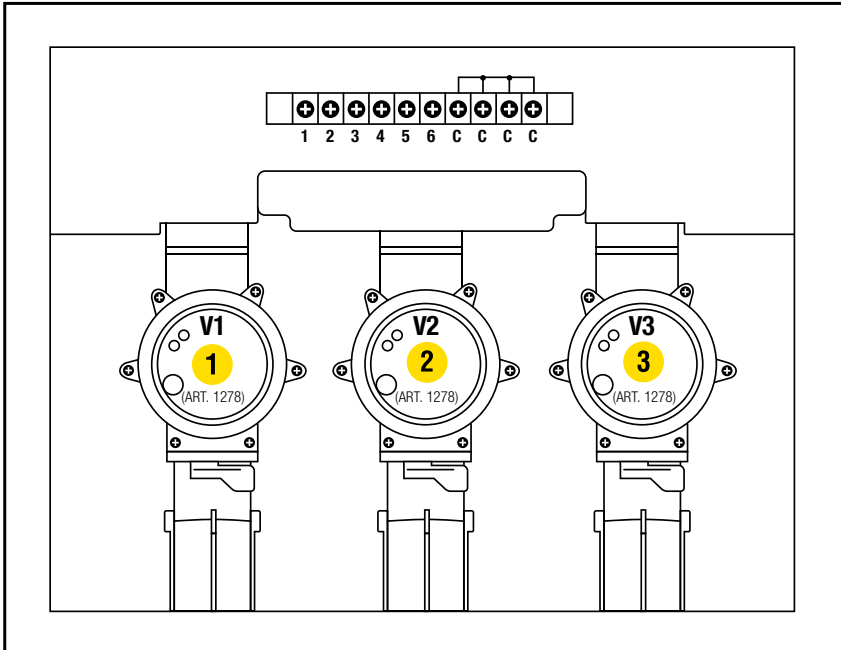

→ Označte ventily (1 – 6) žltými nálepkami ventilovej skrine.
 (Vďaka tomu je možné signálne pripojovacie svorky **VALVES 1 – 6** riadenia zavlažovania jednoznačne priradiť ventilom).

2

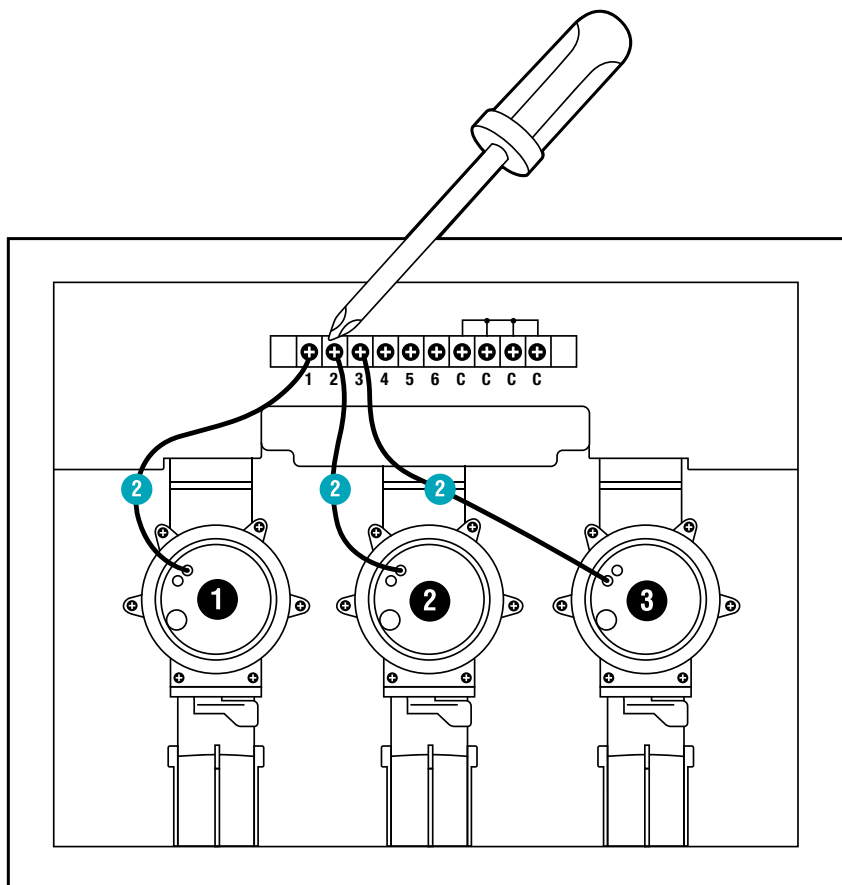

- Spojte jeden kábel ventilu **V1** so signálnou pripojovacou svorkou **1** ventilovej skrine.
- Spojte jeden kábel ventilu **V2** so signálnou pripojovacou svorkou **2** ventilovej skrine.
- Spojte jeden kábel ventilu **V3** so signálnou pripojovacou svorkou **3** ventilovej skrine.

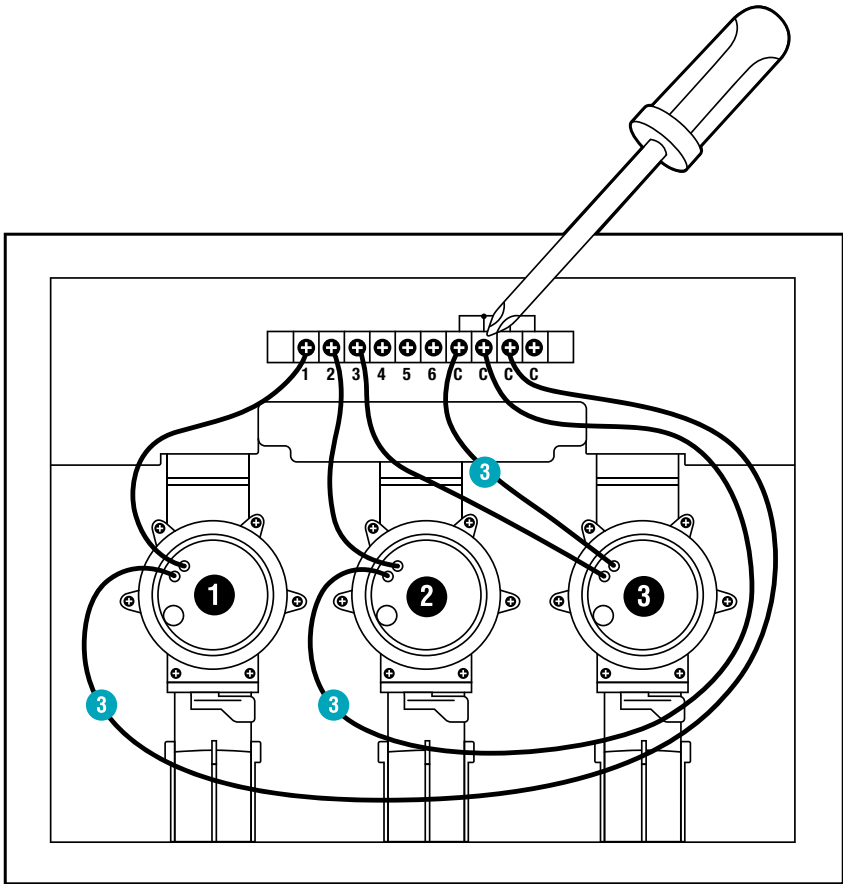

- Spojte druhý kábel ventilu **V1** so signálnou pripojovacou svorkou **C** ventilovej skrine.
(Všetky 4 signálne pripojovacie svorky **C** sú navzájom spojené a rovnocenné).
- Spojte druhý kábel ventilu **V2** so signálnou pripojovacou svorkou **C** ventilovej skrine.
- Spojte druhý kábel ventilu **V3** so signálnou pripojovacou svorkou **C** ventilovej skrine.

Spojenie ventilovej skrine s riadením zavlažovania:

Tip: na pripojenie káblov pridržte signálnu pripojovaciu svorku ukazovákom, skrutkovačom alebo guľôčkovým perom.

Spojovacím káblom GARDENA č.v. 1280 je možné riadenie zavlažovania spojiť až so 6 ventilmi.

4

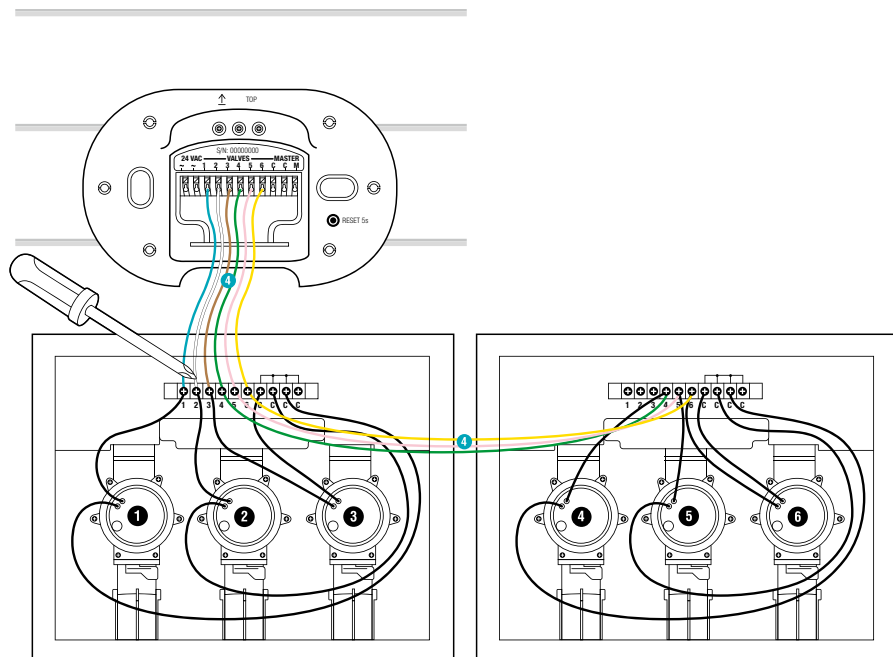

- Spojte signálnu pripojovaciu svorku **1** ventilovej skrine so signálnou pripojovacou svorkou **VALVES 1** riadenia zavlažovania.
- Spojte signálnu pripojovaciu svorku **2** ventilovej skrine so signálnou pripojovacou svorkou **VALVES 2** riadenia zavlažovania.
- Spojte signálnu pripojovaciu svorku **3** ventilovej skrine so signálnou pripojovacou svorkou **VALVES 3** riadenia zavlažovania.

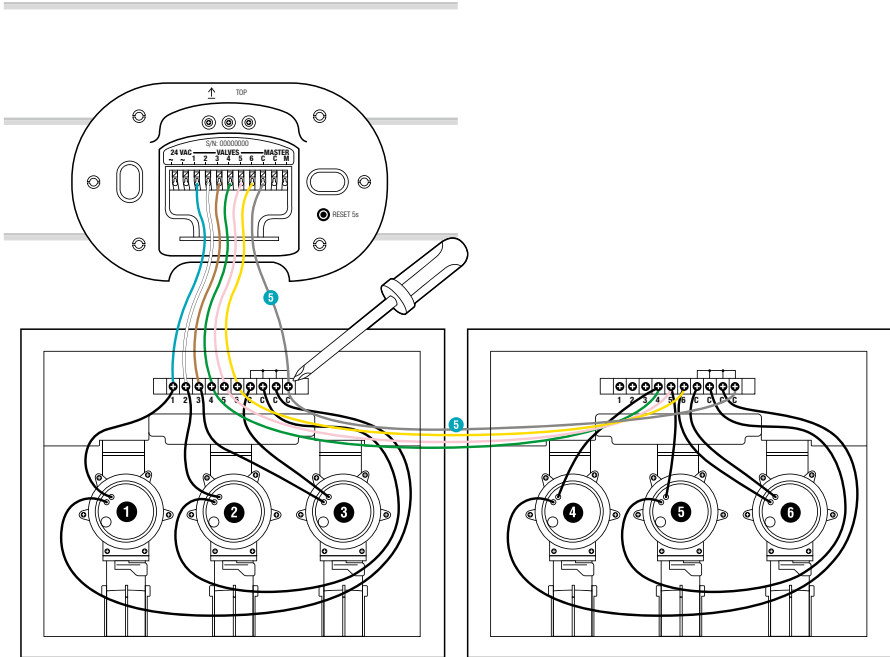

→ Spojte signálnu pripojovaciu svorku **C** ventilovej skrine s modrou signálnou pripojovacou svorkou **C** riadenia zavlažovania.

Pripojenie čerpadla:

Kanál Master:

Kanál Master **M** sa aktivuje hneď, ako sa aktivuje ventil.

Čez kanál Master môžete aktivovať napríklad záhradné čerpadlo, aby čerpadlo zásobovalo zavlažovacie zariadenie vždy vtedy, keď sa aktivuje ventil.

Čerpadlo je možné zapnúť napríklad **riadením čerpadla GARDENA č.v. 1273**, ktoré je pripojené ku kanálu Master.

6

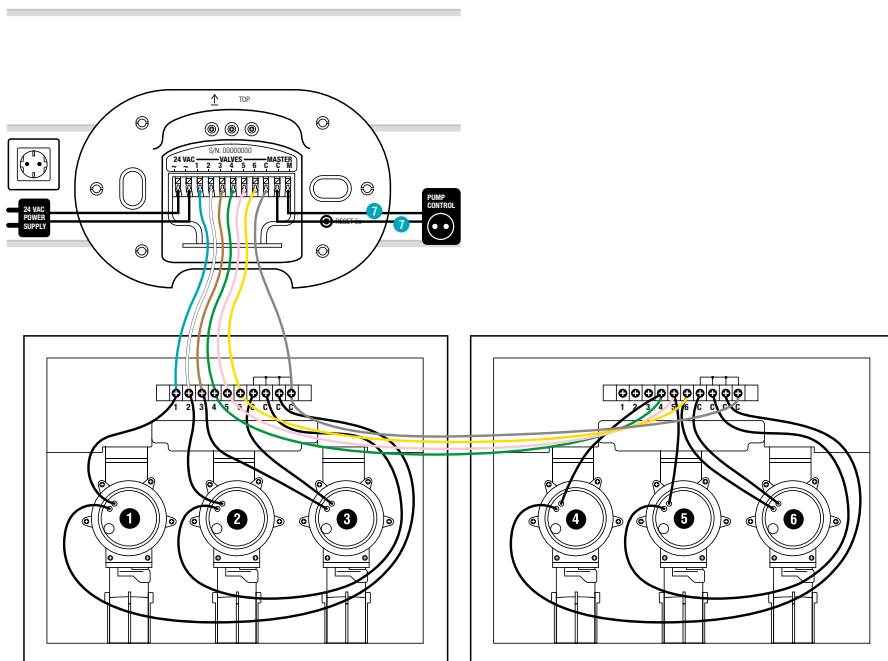

→ Spojte obidva káble so signálnymi pripojovacími svorkami **M** a **C** riadenia zavlažovania. (Nie je potrebné prihliadať na polaritu).

Pripojenie sieťovej prípojky:



POZOR!

Keď sa sieťová prípojka pripojí k iným pripojovacím svorkám ako pripojovacie svorky 24 V AC, riadenie zavlažovania sa zničí!

→ Sieťovú prípojku pripájajte len ku svorkám 24 V (AC).



POZOR!

Zničenie riadenia zavlažovania v dôsledku skratu!

→ Pred zastrčením sieťovej prípojky skontrolujte celú kabeláž.

7

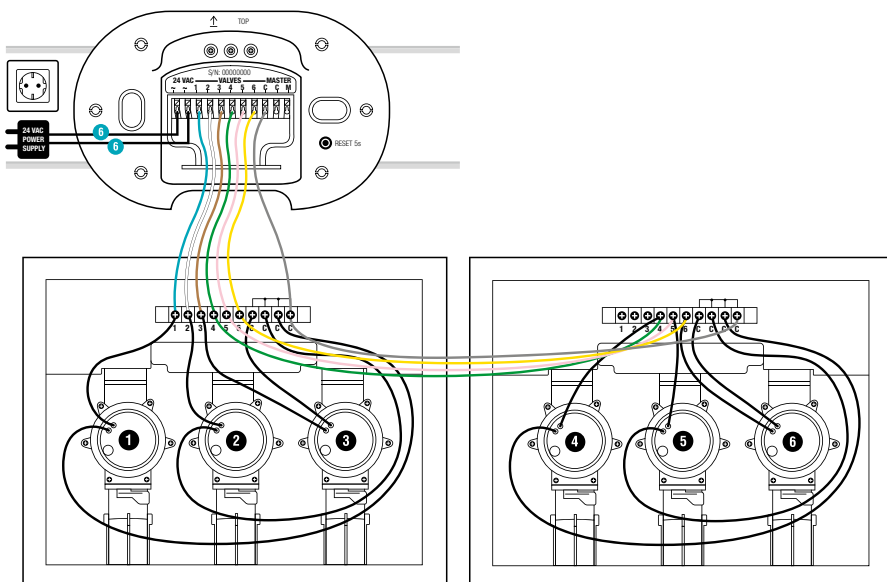

1. Spojte obidva káble s pripojovacími svorkami **24 V AC** riadenia avlažovania. (Nie je potrebné prihliadať na polaritu).
2. Zasuňte sieťovú prípojku do zásuvky.

Zatvorenie krytu:

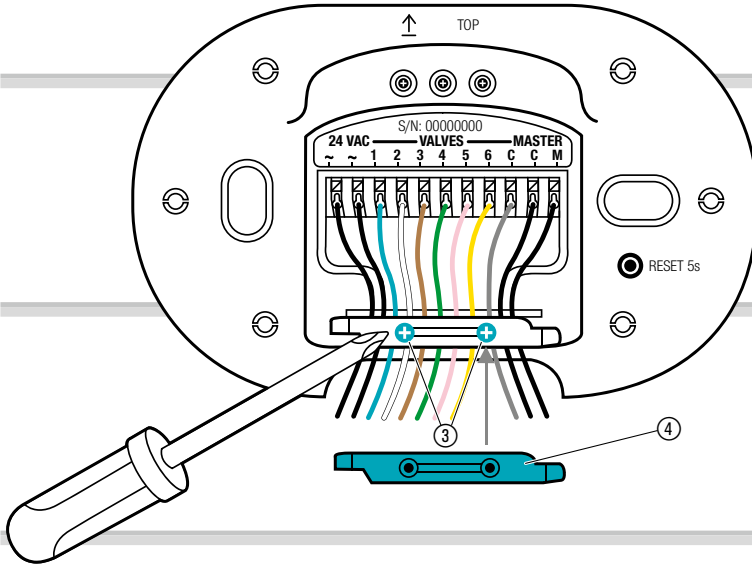

1. Nasad'te strmeň pre odľahčenie kábla ④ a pevne utiahnite obidve skrutky ③.

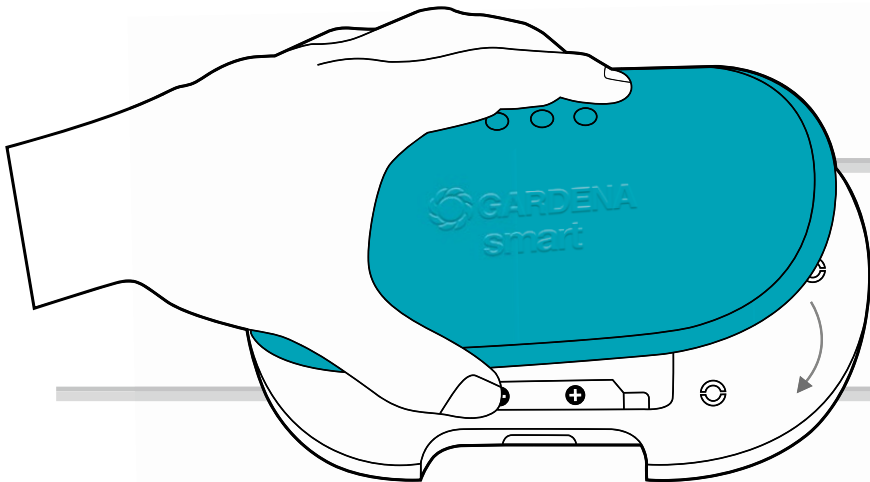

2. Zatlačte kryt na riadenie zavlažovania.

4. OBSLUHA

LED indikátory:

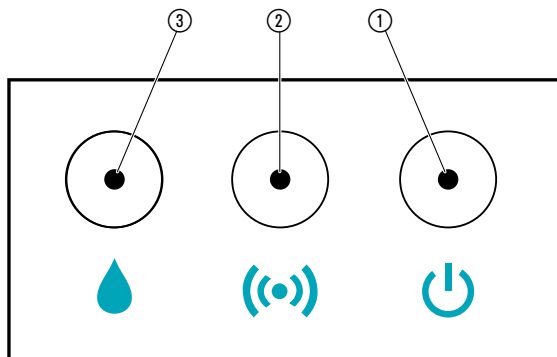

- ① **LED pre sieťovú prípojku:**
Zelený: pripojený k sieti
- ② **LED indikátor spojenia/intenzita signálu:**
Zelená blikajúca: pri prihlásení
Zelený: silný signál
Žltý: stredne silný signál
Červený: nízky signál
Červená blikajúca: chyba prihlásenia
- ③ **LED pre aktívne zavlažovanie:**
Zelený

Obsluha cez aplikáciu GARDENA smart system:

Aplikáciou GARDENA smart system riadite všetky výrobky GARDENA smart system, z akéhokoľvek miesta a v akomkoľvek čase. Bezplatnú **aplikáciu GARDENA smart system** si môžete stiahnuť z Apple App Store alebo Google Play Store.

Pre pripojenie je potrebný smart Gateway s pripojením na Internet. Pripojenie všetkých výrobkov systému GARDENA smart system sa realizuje cez aplikáciu. Postupujte podľa návodov v aplikácii.

Nastavenia riadenia zavlažovania:

- Podľa časového plánu v smart system App:
dni, štart a trvanie zavlažovania
- Podľa potreby v smart system App:
štart a ukončenie

Nastavenie z výrobného závodu:

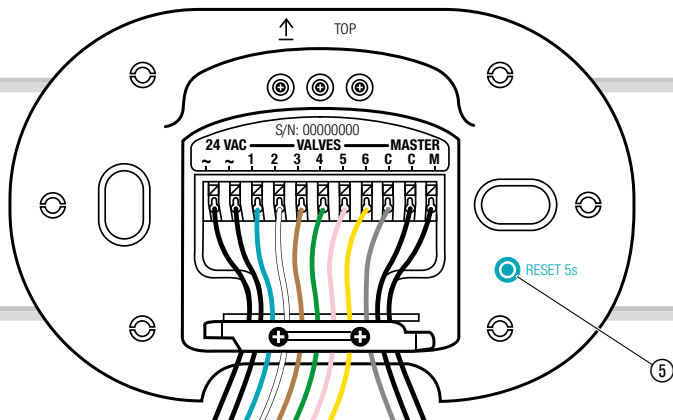

Riadenie zavlažovania smart sa vynuluje na nastavenie z výrobného závodu.

→ Krátko stlačte tlačidlo Reset ⑤.
Opätovné pripojenie.

- alebo -

→ Držte stlačené tlačidlo Reset ⑤ min. 5 sekúnd.
Vymaže existujúce pripojenie a umožňuje opätovné pripojenie, napríklad iný Gateway.

5. ÚDRŽBA

Čistenie riadenia zavlažovania:

Nepoužívajte žiadne žieravé ani abrazívne čistiace prostriedky.

- Riadenie zavlažovania očistite vlhkou handričkou (nepoužívajte rozpúšťadlá).

6. SKLADOVANIE

Odstavenie z prevádzky:

Výrobok musí byť skladovaný na mieste, ktoré je neprístupné deťom.

- Keď sa riadenie zavlažovania nepoužíva, neskladujte ho vonku.

Likvidácia:

(v zmysle Smernice 2012/19/EÚ)



Výrobok sa nesmie likvidovať v bežnom domácom odpade.

Musí sa zlikvidovať podľa platných miestnych predpisov týkajúcich sa ochrany životného prostredia.

DÔLEŽITÉ!

Výrobok zlikvidujte na miestne príslušnom zbernom a recyklačnom mieste.

7. ODSTRAŇOVANIE PORÚCH

Problém	Možná príčina	Odstránenie
 LED pre sieťovú prípojku svieti na červeno	Podpätie.	→ Skontrolujte prívod prúdu.
	Nesprávna sieťová prípojka.	→ Skontrolujte sieťovú prípojku.
	Komunikačná chyba MCU.	→ Vynulujte riadenie zavlažovanie na nastavenie z výrobného závodu.
 LED pre aktívne zavlažovanie blíkajú na červeno	Kvôli obmedzeniu sa ventil nedá otvoriť na 2.	→ Skontrolujte program.
	Ventil nie je spojený.	→ Spojte ventil.
	Jednokanálový nadprúd.	→ Skontrolujte prúd kanála.
	Súčtový nadprúd.	→ Skontrolujte súčtový prúd ventilov.
	Zavlažovací plán zrušený.	→ Reštartujte program.
	Chyba kanála Master.	→ Skontrolujte kanál Master.
	Dĺžka zavlažovania príliš krátka.	→ Zvýšte dĺžku zavlažovania.
Zavlažovací program sa nevykoná (žiadne zavlažovanie)	Ventil bol vopred manuálne otvorený.	→ Vyvarujte sa prípadným časovým prekryviam programov.
	Vodovodný kohútik je zatvorený.	→ Otvorte vodovodný kohútik.
Žiadna funkcia	Chyba zapojenia.	→ Skontrolujte prípojky.
	Sieťová prípojka nie je zastrčená.	→ Zastrčte sieťovú prípojku.
	Sieťová prípojka je príliš horúca.	→ Vytiahnite sieťovú prípojku a nechajte ju vychladnúť. Znova zastrčte sieťovú prípojku.
		→ Chráňte sieťovú prípojku pred priamym slnečným žiarením.

Problém	Možná príčina	Odstránenie
Prihlásenie nie je možné (Inclusion)	Žiadne rádiové spojenie s Gateway.	→ Zvoľte inú pozíciu pre riadenie zavlažovania alebo Gateway.
	Nie je prítomný zdroj prúdu.	→ Skontrolujte pripojovací kábel.
Riadenie zavlažovania nereaguje	Chybná kabeláž.	→ Skontrolujte kabeláž.
	Žiadne rádiové spojenie s Gateway.	→ Skontrolujte rádiové spojenie s Gateway.



UPOZORNENIE: Pri iných poruchách sa obráťte na servisné stredisko GARDENA. Opravy môžu vykonávať len servisné strediská GARDENA alebo predajcovia, ktorí sú certifikovaní výrobcom GARDENA.

8. TECHNICKÉ ÚDAJE

	Jednotka	Hodnota (č.v. 19032)
Prevádzková teplota (vonkajšie prostredie)	°C	+5 – +40
Interné SRD (krátkovlnné rádiové antény)		
Frekvenčný rozsah	MHz	863 – 870
Maximálny vysielač výkon	mW	25
Voľný rádiový dosah (cca)	m	100
Sieťová prípojka		
Sieťové napätie	V (AC)	230
Sieťová frekvencia	Hz	50
Menovitý výkon	W	22
Pohotovostný výkon (cca)	W	3
Výstupné napätie	V (AC)	24
Max. výstupný prúd	mA	600

EÚ vyhlásenie o zhode:

Spoločnosť GARDENA Manufacturing GmbH týmto vyhlasuje, že typ rádiového zariadenia (Riadenie zavlažovania smart Irrigation Control č.v. 19032) zodpovedá smernici 2014/53/EÚ.

Celý text vyhlásenia o zhode ES nájdete na tejto internetovej adrese:

<http://www.gardena.com/int/support/safety-regulations>

9. PRÍSLUŠENSTVO

Riadenie čerpadla GARDENA

č.v. 1273

Zavlažovací ventil 24 V GARDENA

č.v. 1278

Ventilové skrine GARDENA

č.v. 1254/1255

Spojovacie káble GARDENA

č.v. 1280

Prípojovacie svorky GARDENA

č.v. 1282

10. SERVICE/GARANTIE

Service:

Kontaktujte, prosím, adresu na zadnej strane.

Záruka:

V prípade reklamácie vyplývajúcej zo záruky vám nebudú sa poskytnuté služby účtované žiadne poplatky.

GARDENA Manufacturing GmbH poskytuje na tento výrobok záruku 2 roky (od dátumu kúpy), ak sa výrobok používal výhradne na súkromné účely. Táto záruka výrobcu neplatí pre použité výrobky získané na sekundárnom trhu. Táto záruka sa vzťahuje na všetky podstatné nedostatky tohto výrobku, ktoré sú preukázateľne spôsobené materiálovými alebo výrobnými chybami. Plnenie tejto záruky sa vykoná výmenou za plne funkčný výrobok alebo opravou chybného výrobku, ktorý nám bezplatne odošlete, pričom si vyhradzujeme právo na výber medzi týmito možnosťami. Servis podlieha nasledujúcim podmienkam:

- Výrobok sa používal na konkrétny účel podľa odporúčaní uvedených v prevádzkových pokynoch.
- Kupujúci ani tretia strana sa nepokúšali produkt opravovať.
- Na prevádzku boli použité iba originálne náhradné a spotrebné diely GARDENA.

Zo záruky sú vylúčené normálne opotrebovanie dielov a komponentov, viditeľné zmeny, ako aj spotrebné diely podliehajúce rýchlemu opotrebovaniu.

Táto záruka výrobcu nemá nijaký vplyv na nároky voči predajcovi/dodávateľovi.

Ak máte problémy s týmto výrobkom, kontaktujte, prosím, náš servis. V prípade poškodenia v záruke pošlite, prosím, chybný výrobok spolu s kópiou dokladu o kúpe a opisom chyby dostatočne frankovaný na adresu servisu spoločnosti GARDENA, ktorá je uvedená na zadnej strane.

Zodpovednosť za produkt:

V súlade s nemeckými právnymi predpismi upravujúcimi zodpovednosť za výrobok týmto výslovne prehlasujeme, že nenesieme žiadnu zodpovednosť za škody spôsobené našimi výrobkami, v prípade ktorých neboli náležité opravy vykonané servisným partnerom schváleným spoločnosťou GARDENA alebo neboli použité diely spoločnosti GARDENA alebo diely schválené spoločnosťou GARDENA.

