

EasyCut Li-18/23
Art. 9824

DE Betriebsanleitung
Accu-Turbotrimmer

EN Operating Instructions
Accu Turbotrimmer

FR Mode d'emploi
Coupe-bordures à batterie

NL Gebruiksaanwijzing
Accu-Turbotrimmer

SV Bruksanvisning
Accu-Turbotrimmer

DA Brugsanvisning
Accu-turbotrimmer

FI Käyttöohje
Accu-turbotrimmeri

NO Bruksanvisning
Batteri-turbotrimmer

IT Istruzioni per l'uso
Turbotrimmer a batteria

ES Instrucciones de empleo
Recortabordes con accu

PT Manual de instruções
Aparador de relva Accu-Turbotrimmer

PL Instrukcja obsługi
Podkaszarka akumulatorowa

HU Használati utasítás
Akkumulátoros damilos
fűszegélynyíró

CS Návod k obsluze
Akumulátorový turbotrimmer

SK Návod na obsluhu
Akumulátorový turbotrimmer

EL Οδηγίες χρήσης
Επαναφορτιζόμενο κουρευτικό
πετονιάς

RU Инструкция по эксплуатации
Аккумуляторный турботриммер

SL Navodilo za uporabo
Akumulatorski turbo obrezovalnik

HR Upute za uporabu
Baterijski turbo trimer za travu

SR/BS Uputstvo za rad
Baterijska turbo trimer-kosilica

UK Інструкція з експлуатації
Акумуляторний турботриммер

RO Instrucțiuni de utilizare
Turbotrimmer cu baterie

TR Kullanma Kılavuzu
Akülü Turbo Tirpan

BG Инструкция за експлоатация
Акумулаторен Турботриммер

SQ Manual përdorimi
Kositëse bari turbo me bateri

ET Kasutusjuhend
Akuga turbotrimmer

LT Eksploatavimo instrukcija
Akumuliatorinė turbo žoliapjovė

LV Lietošanas instrukcija
Turbotrimmeris ar akumulatoru

GARDENA EasyCut Li-18/23

1. Вказівки з техніки безпеки	220
2. Монтаж	222
3. Введення в експлуатацію	223
4. Експлуатація	225
5. Зберігання	226
6. Технічне обслуговування	227
7. Усунення несправностей	228
8. Оснащення, що додатково рекомендується	229
9. Технічні дані	230
10. Сервіс/Гарантія	231

інструктаж з безпечного використання виробу й розуміють пов'язані із цим ризики. Дітям забороняється гратися з виробом. Чищення та технічне обслуговування, виконуване користувачем, не повинні проводитися дітьми без догляду. Ми рекомендуємо використання виробу підлітками тільки по досягненню 16 років.

Це переклад оригіналу інструкції.

Не використовуйте пристрій, якщо ви втомлені, хворі, чи перебуваєте під впливом наркотиків, алкоголю, медикаментів.



Діти віком від 8 років і старші, а також особи з обмеженими фізичними, сенсорними або розумовими здібностями або з відсутністю досвіду й знань можуть використовувати даний виріб, якщо вони перебувають під доглядом або пройшли

Належне застосування:

Турботример GARDENA призначено для обрізки трави й підстригання газонів на приватних присадибних ділянках та у садах садівників-аматорів.

Не користуйтеся турботримером у громадських скверах, парках, на спортивних майданчиках, на вулицях, у сільському господарстві та лісництві.

НЕБЕЗПЕЧНО! Щоб уникнути ризику фізичних травм, не дозволяється користуватись тримером GARDENA для обрізання живоплоту та подрібнювання матеріалів для виготовлення компосту.

1. Вказівки з техніки безпеки

→ Дотримуйтесь вказівок до турботримера щодо безпеки експлуатації.

Важливо!

Ретельно прочитайте цю інструкцію з експлуатації та збережіть її, щоб при необхідності можна було звернутися до неї.

Символи на виробі:



УВАГА!

→ Перш ніж розпочати роботу уважно прочитайте цю інструкцію!



НЕБЕЗПЕКА!

→ Захищайте тример від дощу та вологи!

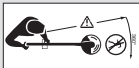

НЕБЕЗПЕКА!

Ризик травмування сторонніх осіб!

→ Усуньте сторонніх осіб з зони небезпеки!



Вимкніть! Перед регулюванням або чищенням слід вийняти акумулятор.

→ До зупинки ріжучого корду, тримайте тример на безпечній відстані від рук та ніг!



НЕБЕЗПЕКА!

Небезпека ушкодження органів зору та слуху!

→ Користуйтеся окулярами для захисту очей і засобами захисту органів слуху!

Перевірка перед кожною експлуатацією

→ Перед кожною експлуатацією уважно оглядайте турботример.

→ Перевірте чистоту вентиляційних отворів.

Не використовуйте тример, якщо він ушкоджений або захисні пристрої (кнопковий вимикач, захисний кожух) і/або котушка з ріжучим кордом ушкоджені або спрацьовані.

→ Ніколи не користуйтеся турботримером без пристроїв безпеки.

- Перш ніж розпочати роботу, перевіряйте ріжучий механізм. Видаляйте застряглі сторонні тіла (наприклад, камені). Під час роботи звертайте увагу на можливе виникнення сторонніх предметів (наприклад, каменів).
- У Разі виникнення під час роботи перешкод, будь ласка, вимкніть турботример та витягніть акумуляторну батарею. Видаліть перешкоду; перевірте турботример на наявність можливих ушкоджень та, у разі потреби, відремонтуйте його.

Застосування / Відповідальність



НЕБЕЗПЕКА!
Після вимкнення привід продовжує довільно працювати ще деякий час!

- До зупинки ріжучого корду, тримайте тример на безпечній відстані від рук та ніг!

Цей турботример може завдати важких поранень!

- Використовуйте турботример виключно за призначенням, відповідно до інструкції з експлуатації.
- Ви самі відповідаєте за безпеку в робочій зоні (радіус 2 метри).

- Звертайте увагу на те, щоб поблизу зони небезпеки (радіус 15 м) не знаходились сторонні особи (особливо діти) та тварини.

Небезпека! При використанні захисних навушників та через шум пристрою, можна не помітити наближення людей.

Після використання зніміть акумуляторну батарею, регулярно перевіряйте тример – і особливо котушку – на предмет пошкоджень і за необхідністю віддавайте його на професійний ремонт.

- Користуйтеся захисним щитком для очей чи захисними окулярами!
- Для захисту ніг вдягайте тривке взуття та довгі брюки. Ноги та пальці рук мають знаходитись на безпечній відстані від ріжучого корду – особливо під час вмикання тримера!
- Під час роботи завжди займайте безпечне та стійке положення і зберігайте рівновагу.

Будьте уважні, рухаючись задом наперед. Існує небезпека перечепитися!

- Працюйте лише при денному світлі чи при достатніх умовах видимості.
- Не перевантажуйтеся роботою. Щоб уникнути перевтоми, змінюйте робочі положення та робіть достатню кількість пауз. Це уможливить кращий контроль над електроінструментом в непередбачених ситуаціях.

Переривання роботи

- Ніколи не залишайте тример без нагляду на робочому місці.
- При простоті чи перерві в роботі зніміть акумуляторну батарею та зберігайте турботример у безпечному місці.
- Якщо Ви маєте зробити перерву, щоб змінити місце роботи, обов'язково вимкніть турботример, зачекайте, доки ріжучий механізм повністю зупиниться, та зніміть акумуляторну батарею. Переносьте тример за ручку.

Зверніть увагу на вплив навколишнього середовища

- Ознайомтесь з навколишнім середовищем та зважайте на можливу раптову небезпеку, яку неможна сприйняти через шум під час роботи турботримеру.
- Ніколи не використовуйте тример, якщо існує небезпека виникнення грози, а також під дощем або у вологому, мокрому середовищі.
- Не працюйте з тримером безпосередньо біля водойм (басейнів, струмків або садових ставків).

Безпека акумулятора

- Дотримуйтеся правил безпеки, вказаних на акумуляторі.



НЕБЕЗПЕКА ЗАЙМАННЯ!
Коротке замикання!

- Не замикайте контакти акумулятора металічними деталями.



НЕБЕЗПЕКА ЗАЙМАННЯ!

Акумулятор, який заряджається, у процесі зарядки повинен знаходитись на негорючій, термостійкій поверхні, яка не проводить електричний струм.

Обережіть акумулятор і зарядний пристрій від контакту з їдкими, горючими й легкозаймистими предметами. Під час процесу зарядки нічим не накривайте зарядний пристрій і акумулятор.

У разі появи диму або вогню негайно від'єднайте зарядний пристрій від електричної мережі.

Для заряджання дозволяється застосовувати тільки оригінальний зарядний пристрій GARDENA. При застосуванні зарядних пристроїв інших виробників виникає небезпека

пошкодження акумулятора і навіть виникнення пожежі.



ВИБУХОНЕБЕЗПЕЧНІСТЬ!

Захищайте заміний акумулятор від високих температур та вогню. Ніколи не кладіть його на радіатор опалення і не піддавайте його тривалому впливу активного сонячного випромінювання.



Зарядний пристрій не дозволяється застосовувати на відкритому повітрі.

→ Ніколи не піддавайте зарядний пристрій впливу вологи та сирості.

Акумулятор застосовуйте тільки при температурі навколишнього середовища від 0 °C до + 40 °C.

Несправну акумуляторну батарею необхідно утилізувати належним чином. Забороняється пересилати її поштою. За біль детальнішою інформацією, будь ласка, зверніться до місцевих підприємств з переробки відходів.

Зарядний пристрій необхідно регулярно перевіряти на наявність слідів ушкоджень і старіння (зношуваність); дозволяється використовувати пристрій лише в бездоганному технічному стані.

Зарядний пристрій, що іде в поставці, дозволяється застосовувати тільки для зарядки поставленого разом акумулятора.

Незарядні батареї не дозволяється заряджати цим зарядним пристроєм (Небезпека виникнення пожежі).

Під час зарядки користуватися тримером забороняється.

Акумулятори можна заряджати тільки при температурі від 0 °C до 45 °C. Після сильного навантаження дайте спочатку акумулятору охолонути.

Дозволяється користуватися лише оригінальною акумуляторною батареєю GARDENA.

Зберігання

Тример не дозволяється зберігати при температурі вище 35 °C або під прямим сонячним випромінюванням.

Завжди зберігайте тример лише зі знятою батареєю, щоб запобігти неправильному використанню або нещасним випадкам.

Не зберігайте тример в місцях статичної електрики.

Небезпечно! Під час експлуатації цей прилад створює електромагнітне поле. Це поле за певних умов може впливати на активні і пасивні медичні імплантати. Щоб уникнути ризику виникнення важких чи смертельних травм, ми рекомендуємо особам з медичними імплантатами звернутися за консультацією до свого лікаря або виробника медичних імплантатів перед тим як користуватися приладом.

Небезпечно! Маленьких дітей під час проведення монтажу тримайте на відстані. Під час проведення монтажу вони можуть проковтнути маленькі деталі і існує небезпека задусіння поліетиленовим пакетом від упаковки.

2. Монтаж

Монтаж тримера:



УВАГА!

Монтувати ручку дозволяється лише за умови бездоганного стану кабелю між ручкою та трубою. Якщо кабель пошкоджений, монтувати ручку не дозволяється. У такому випадку зверніться до сервісного центру GARDENA.



УВАГА!

Використовувати тример дозволяється лише у захисному кожусі (1).

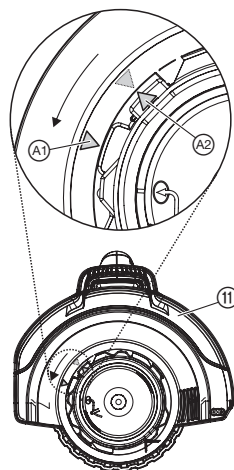
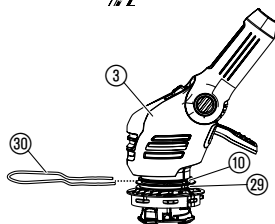
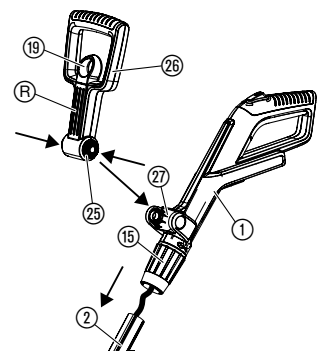

1. Обережно вийміть ручку ① разом з трубою ② з упаковки.
2. Переконайтесь, що затискна гайка ⑮ знаходиться у відкритому положенні (значок відкритого замка).
3. Насажуйте ручку ① на трубу ②, щоб вона відчутно увійшла у зачеплення. При цьому стежте, щоб кабель не перекрутився і не защемився.
4. Потягніть за ручку ①, щоб перевірити, чи міцно вона сидить на трубі ②. Після монтажу ручку і трубу роз'єднати не можливо.
5. Затягніть затискну гайку ⑮ (значок закритого замка).
6. Потягніть фіксатор ⑰ додаткової рукоятки ⑳, натисніть обидва фіксатори ⑳ додаткової рукоятки ⑳ та вставте в кріплення ㉓ канавками ㉒ вперед.
7. Вставте запобіжну скобу від рослин ㉔ спереду у верхню канавку ⑩ головки тримера ③. Слідкуйте при цьому за тим, щоб робоче колесо ㉕ могло вільно обертатися (тобто введіть скобу вигином уверх).
8. Надіньте захисну кришку ⑪ на головку тримера ③.
9. Поверніть захисну кришку ⑪ настільки, щоб її можна було повністю втиснути (дві стрілки ㉖, ㉗ дивляться одна на одну).
10. Поверніть захисних кожух ⑪ проти годинникової стрілки, щоб він відчутно увійшов у зачеплення.

3. Введення в експлуатацію

Зарядіть акумулятор:



УВАГА! Перенапруга руйнує акумулятори і зарядний пристрій.

→ Слідкуйте за належною напругою в мережі.

Перед проведенням першого обслуговування потрібно повністю зарядити частково заряджений акумулятор. Тривалість процесу зарядки (при повністю розрядженому акумуляторі) див. в розділі 9. Технічні дані.

Літій-іонний акумулятор може заряджатися в будь-якому стані зарядження і процес зарядки дозволяється в будь-який час переривати, не завдаючи шкоди акумулятору (ефект пам'яті відсутній).

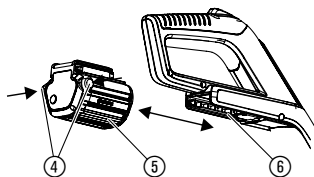

1. Натисніть обидві кнопки розімкнення ④ та витягніть акумуляторну батарею ⑤ з кріплення ⑥ на ручці.
2. Вилку зарядного кабелю ⑦ вставте в акумулятор ⑤.
3. Зарядний пристрій ⑧ вставте в сітвову розетку.

Якщо контрольна лампа зарядки ⑨ на зарядному пристрої блимає зеленим кольором, батарея заряджається.

Якщо контрольна лампа зарядки ⑨ на зарядному пристрої горить зеленим кольором постійно, акумуляторна батарея повністю заряджена (тривалість зарядки, див. в розділі 9. Технічні дані).

Індикатор зарядженості акумуляторної батареї під час заряджання:

зарядженість на 100 %	①, ② і ③ світяться (впродовж 60 с)
зарядженість на 66 – 99 %	① і ② світяться, ③ блимає
зарядженість на 33 – 65 %	① світиться, ② блимає
зарядженість на 0 – 32 %	① блимає

У процесі зарядки регулярно контролюйте стан зарядки.

4. Коли процес зарядки завершений, від'єднайте акумулятор ⑤ від зарядного пристрою ⑧. Від'єднайте спершу акумулятор ⑤ від зарядного пристрою ⑧, а потім від'єднайте зарядний пристрій ⑧ від електричної мережі.
5. Встановіть акумуляторну батарею ⑤ в кріплення акумуляторної батареї ⑥ на ручці, щоб вона відчутно увійшла в зачеплення.

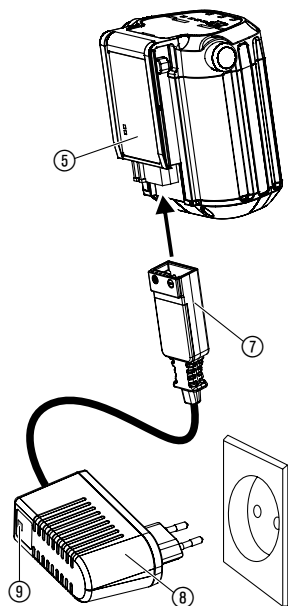

Уникайте глибокого розрядження:

При розрядці батареї спрацьовує система захисту від глибокої розрядки, яка автоматично вимикає пристрій до того, як батарея повністю розрядиться. Для того, щоб повністю заряджена акумуляторна батарея не розрядилася через від'єднаний зарядний пристрій, після зарядки її потрібно від'єднати від зарядного пристрою. Якщо акумуляторна батарея зберігалася більше одного року, її треба знову повністю зарядити. Коли акумуляторна батарея повністю розрядилася, контрольна лампа зарядки ⑨ швидко блимає (2 рази на секунду). Якщо через 10 хвилин контрольна лампа зарядки ⑨ продовжує швидко блимати, має місце несправність (дивись 7. Усунення несправностей). Якщо на акумуляторній батареї блимає світлодіодний індикатор неполадки (W), має місце несправність (дивись 7. Усунення несправностей). Коли акумуляторна батарея повністю розрядилася, стан зарядженості буде відображений на світлодіодному індикаторі батареї із затримкою приблизно 20 хвилин. Під час зарядки на зарядному пристрої завжди блимає контрольна лампа зарядки ⑨.

Індикатор зарядженості акумуляторної батареї під час роботи:

→ Натисніть кнопку ⑧ на акумуляторній батареї.

зарядженість на 66 – 99 %	①, ② і ③ світяться
зарядженість на 33 – 65 %	① і ② світяться
зарядженість на 10 – 32 %	① світиться
зарядженість на 0 – 10 %	① блимає

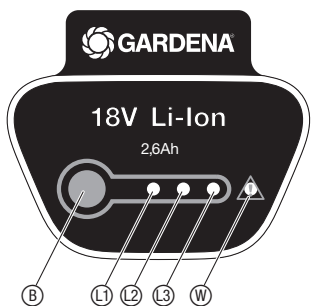

4. Експлуатація

НЕБЕЗПЕКА!



Якщо при відпусканні пускової кнопки турботример не вимикається, виникає небезпека отримання травм!

→ Якщо при відпусканні пускової кнопки турботример не вимикається, виникає небезпека отримання травм!

Небезпека отримання травм!

→ Знімайте акумуляторну батарею перед кожною зміною робочого положення, довжини труби, додаткової рукоятки або запобіжної скоби від рослин!

Встановлення тримера в робоче положення:

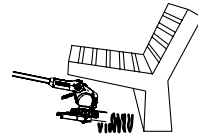

Робоче положення 1:
Стандартна обрізка

Робоче положення 2:
Обрізка під перешкодою

Робоче положення 1:
Стандартна обрізка.

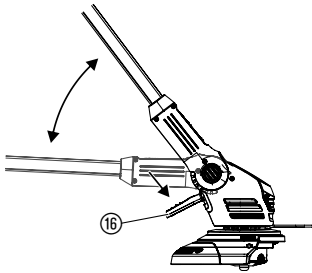

Робоче положення 2:

1. Натисніть на педаль ⑯ і опустіть вниз трубу у потрібне робоче положення.
2. Відпустіть педаль ⑯, щоб зафіксувати трубу.

УВАГА! У робочих положеннях 1 + 2 уникайте контакту головки тримера із землею.

Встановлення тримера на висоті відповідно зросту користувача:

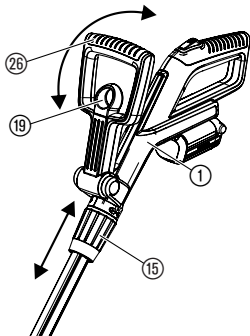

Регулювання довжини труби:

→ Ослабте затискну гайку ⑯, перемістіть ручку ① на потрібну довжину та знову затягніть затискну гайку ⑯.

Затискна гайка ⑯ повинна бути настільки затягнута, щоб трубу не можна було зрушити.

Регулювання додаткової рукоятки:

→ Потягніть фіксатор ⑲ додаткової рукоятки ⑳, відрегулюйте нахил додадкової рукоятки ⑳ та відпустіть фіксатор ⑲.

Якщо тример відрегульовано за зрістом правильно, то положення тіла буде вертикальним, а головка тримера в **робочому положенні 1** трохі нахилена вперед.

→ Тримайте тример за ручку ① та за додаткову рукоятку ⑳ так, щоб головка тримера була трохі нахилена вперед.

Встановлення обмежувача для захисту рослин:

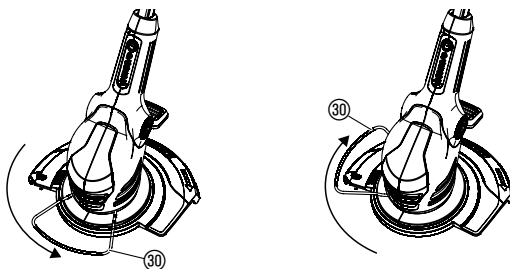

Робоче положення

Положення збереження

→ Повертайте обмежувач для захисту рослин ⑩ на 90° в потрібну позицію, поки він не зафіксується.

Запуск турботримера:

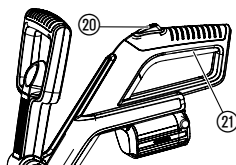

Подовження нитки (автоматика):

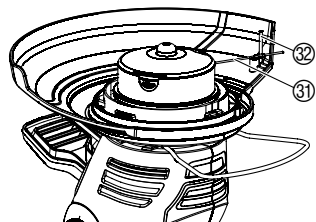

Вмикання турботримера:

1. Натисніть на кнопку блокування довільного вмикання ⑩ та утримуйте її натисканням, потім натисніть на пускову кнопку ⑪ на руків'ї.
2. Відпустіть кнопку блокування ⑩.

Вимкання турботримера:

→ Відпустіть пускову кнопку ⑪ на руків'ї.

Тільки тоді, коли ріжуча нитка ③1 втягнута на максимальну довжину, досягається акуратна стрижка газону.

Якщо після **виключення** котушка з ниткою зупиняється, ріжуча нитка ③1 **подовжується автоматично**.

Оскільки ріжучий корд подовжується тільки малими кроками, в окремих випадках може виникати необхідність повторити процес включення/виключення (до 6 разів). При цьому важливо, щоб котушка з ріжучим кордом кожного разу повністю зупинялася.

Ріжучий корд подовжений достатньо лише тоді, коли він після включення чутно торкається обмежувача нитки ③2.

У випадку витраченої ріжучої нитки котушку з ниткою потрібно замінити (Замінна котушка арт. 5306 від GARDENA).

5. Зберігання

Виведення з експлуатації:

Виріб повинен зберігатися в недоступному для дітей місці.

1. Зарядіть акумулятор.
2. Місце зберігання турботримера має бути сухим та захищеним від промерзання.

Рекомендація:

Триммер можна підвішувати за ручку. При зберіганні у висячому положенні головка тримера не зазнає зайвого навантаження.

Утилізація:
(відповідно до
RL2012/19/ЄС)



Виріб не можна утилізувати зі звичайними побутовими відходами. Він повинен бути утилізований відповідно до місцевих діючих стандартів з охорони навколишнього середовища.

→ Важливо! Утилізуйте виріб у місцевому спеціалізованому збірному пункті з утилізації.

Утилізація акумулятора:



Li-ion

GARDENA акумуляторна батарея містить літій-іонні акумуляторні елементи, які після закінчення терміну їх служби не можна утилізувати як звичайне побутове сміття.

Важливо!

Утилізуйте акумуляторні батареї у місцевому спеціалізованому збірному пункті з утилізації.

1. Повністю розрядіть літійові-іонні батареї.
2. Утилізуйте літійові-іонні батареї через спеціалізований пункт.

6. Технічне обслуговування

НЕБЕЗПЕКА!



Небезпека завдати травми ріжучим кордом!

→ Перед проведенням робіт з технічного обслуговування обов'язково видаліть акумулятор!

Небезпека завдати травми та матеріальних збитків!

→ Забороняється мити тример водою чи водяним струменем (особливо під високим тиском)!

Чищення тримера:

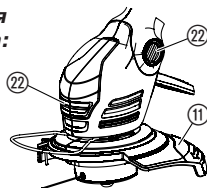

Отвори для надходження охолоджувального повітря мають завжди бути чистими.

→ Після кожного використання очищуйте рухомі частини, особливо приділяйте увагу видаленню залишків трави й бруду із захисного кожуха (11) і вентиляційних отворів (22).

Заміна катушки:



Небезпека отримання травм!

→ Ніколи не використовуйте металеві ріжучі деталі, а також запасні частини та елементи устаткування, які не передбачені виробником GARDENA.

Дозволяється використання лише фірмової катушки GARDENA. Катушку можна придбати у регіональних дилерів GARDENA чи безпосередньо в сервісному центрі GARDENA.

• Катушка з лискою для турботримера GARDENA арт. № 5306

1. Зніміть акумуляторну батарею.
2. Натисніть водночас обидві заскочки (33) на кришці катушки (18) та зніміть кришку.
3. Вийміть катушку (35).
4. У разі забруднення очистіть деталі.
5. Ріжучий корд (31) нової катушки (35) просуньте крізь вушко (24) та витягніть його на довжину майже 10 см.
6. Укладіть катушку (35).
Запобігайте при цьому затиснення ріжучого корду (31).
7. Надягніть кришку катушки (18) таким чином, щоб обидві заскочки (33) стали на місце та замкнулися доки Ви не почуєте клацання.

→ Якщо кришка катушки (18) не встановлюється, поверніть катушку (35) в обидва боки, доки катушка (35) не встановиться повністю у приймач для катушки.

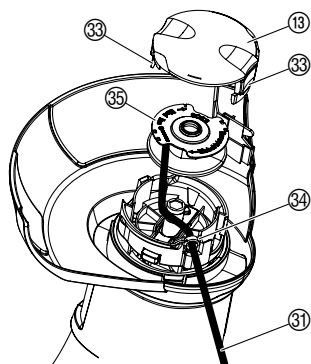

7. Усунення несправностей

Небезпека отримання травм!



Витягніть кінець ріжучого корду зі змінної котушки:

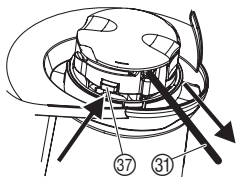

Видаліть застряглий / спрацьований ріжучий корд:

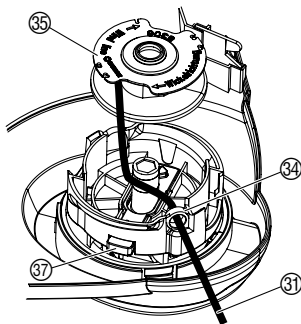

Небезпека завдати травми ріжучим кордом!

→ При несправностях акумуляторну батарею негайно зняти!

Якщо ріжучий корд занадто короткий або не подається автоматично при ввімкненні, його можна витягнути з котушки рукою.

1. Зніміть акумуляторну батарею.
2. Натисніть рукою й утримуйте важіль автоматичної подачі ріжучого корду (37) та водночас потягніть за ріжучий корд (31).

Якщо ріжучий корд застрягнув у котушці або механізм автоматичної подачі ріжучого корду після витягування ріжучого корду все ще не працює, можливо, ріжучий корд (31) в котушці (35) зносився.

1. Зніміть акумуляторну батарею.
2. Витягніть котушку з ріжучим кордом (35) як наведено у п. 6 розділу Технічне обслуговування “Заміна котушки”.
3. Відмотайте ріжучий корд (31), прочистіть котушку (35) та ріжучий корд (31) та намотайте ріжучий корд (31) знов на котушку (35).
4. Прочистіть важіль автоматичної подачі ріжучого корду (37). Важіль повинен повільно рухатися.
5. Знов встановіть котушку з ріжучим кордом як наведено у п. 6 розділу Технічне обслуговування “Заміна котушки”.

Несправність

Можлива причина

Усунення

Турботример не ріже траву

Ріжучий корд спрацьований.

→ Замінити котушку з кордом (див. п. 6 розділу Технічне обслуговування “Заміна котушки”).

Ріжучий корд занадто короткий або не працює механізм автоматичної подачі ріжучого корду.

→ Витягніть кінець ріжучого корду зі змінної котушки.

Ріжучий корд застрягнув в котушці або є спрацьований.

→ Видаліть застряглий / спрацьований ріжучий корд.

Ліска не витягується

Ліска пересохла (напр., за зиму) і ламається.

→ Покладіть котушку припл. на 10 год. в теплувату воду.

Тример не вмикається

Акумулятор повністю розряджений.

→ Зарядіть акумулятор (див. розділ 3. Введення в експлуатацію).



Акумулятор неправильно пересунутий на ручку.

→ Пересуньте акумулятор на ручку таким чином, щоб зацепнулися фіксатори.

Тример не вмикається

Мотор заблокований.

→ Видаліть сторонні предмети й заново запустіть пристрій.

Несправність	Можлива причина	Усунення
Ріжучий корд швидко спрацював	Частий контакт ріжучого корду із твердими предметами.	→ Уникайте контакту ріжучого корду із твердими предметами.
Триммер зупинився. Блимає світлодіодний індикатор неполадки 	Перевантаження акумулятора.	→ Зачекайте 10 секунд. Натисніть на кнопку  на акумуляторній батареї і знову запустіть прилад.
	Перевищено припустиму робочу температуру.	→ Дайте акумуляторній батареї охолонути протягом прибл. 15 хвил. Натисніть на кнопку  на акумуляторній батареї і знову запустіть прилад.
Контрольна лампа зарядки на зарядному пристрої не світиться 	Зарядний пристрій або зарядний кабель неправильно під'єднаний.	→ Правильно під'єднайте зарядний пристрій і зарядний кабель.
Контрольна лампа зарядки на зарядному пристрої блимає червоним кольором 	Помилка заряджання.	→ Від'єднайте і знову приєднайте зарядний пристрій.
Триммер зупинився. Світиться світлодіодний індикатор неполадки 	Помилка / несправність акумуляторної батареї.	→ Натисніть на кнопку  на акумуляторній батареї і знову запустіть прилад.
Акумулятор більше не вдається зарядити	Акумулятор несправний.	→ Замініть акумулятор (арт. № 9839).

Дозволяється використовувати лише оригінальну змінну батарею GARDENA BLi-18 (арт. № 9839). Його можна придбати у Вашого торгового представника від GARDENA або прямо в сервісному центрі GARDENA.



При виникненні інших несправностей просимо Вас зв'язатися з сервісною службою від GARDENA. Ремонтні роботи повинні проводитися тільки сервісною службою від GARDENA або уповноваженими від GARDENA торговими представниками-спеціалістами.

8. Оснащення, що додатково рекомендується

GARDENA Змінний акумулятор BLi-18	Акумуляторна батарея для додаткового часу роботи або для заміни.	арт. № 9839
GARDENA Зарядний пристрій акумулятора 18 В	Для зарядки GARDENA акумулятора BLi-18.	арт. № 8833
Котушка з ліскою для турботримера GARDENA		арт. № 5306

9. Технічні дані

Турботример	EasyCut Li-18/23 (арт. № 9824)
Діаметр нитки	1,5 мм
Ширина різання	230 мм
Довжина ріжучого корду в котушці	10 м
Подача ріжучого корду	автоматична
Швидкість обертання котушки	про 8500 об./хв.
Вага з акумуляторною батареєю	про 2,8 кг
Показник емісії на робочому місці $L_{pa}^{1)}$	68 дБ (А)
Нестабільність k_{pa}	3 дБ (А)
Рівень звукової потужності $L_{WA}^{2)}$	передбачений 86 дБ (А) / гарантований 90 дБ (А)
Нестабільність k_{WA}	4,3 дБ (А)
Рівень вібрації рук $a_{vhw}^{1)}$	3,5 м/с ²
Нестабільність k_a	1,5 м/с ²
Акумулятор	Літєві іони (18 В)
Потужність акумулятора	2,6 А/год
Тривалість заряджання акумулятора	про 3,5 години 80 % / про 5 години 100 %
Тривалість роботи до повного розрядження *	про 60 хв. (при повному зарядженні)
Зарядний пристрій	
Напруга мережі	230 В / 50 – 60 Гц
Максимальний вихідний струм	600 мА
Вихідна напруга	18 В (пост. струму)

Метод вимірювання згідно з вимогами ¹⁾ IEC 60335-2-91 ²⁾ RL 2000/14/EG.

* Фактичний термін служби в залежності від використання, матеріалу, що зрізається, та міри догляду може відрізнятися від зазначеного терміну служби.



Вказаний емісійний показник вібрації було визначено в результаті проведення перевірки стандартним методом і він може використовуватися для порівняння одного електроінструменту з іншим. Він може також використовуватися для попереднього оцінювання тимчасового призупинення роботи. Емісійний показник вібрації може змінюватися в процесі фактичного застосування електроінструменту.

10. Сервіс / Гарантія

Сервіс:

Для зв'язку дивіться, будь ласка, адресу на звороті.

Гарантія:

У випадку виконання гарантійних вимог із вас не стягуватиметься плата за надані послуги.

GARDENA Manufacturing GmbH надає на цей виріб дворічну гарантію (від дати придбання). Ця гарантія поширюється на всі суттєві дефекти виробу, які можна обґрунтовано вважати браком матеріалів або виробничим браком. Ця гарантія передбачає безкоштовну заміну несправного виробу на справний, або ж ремонт несправного виробу, надісланого нам користувачем. Ми зберігаємо за собою право вибору одного з цих варіантів. Ця послуга надається за таких умов:

- Виріб використовувався за призначенням і згідно з рекомендаціями, наведеними в інструкціях із експлуатації.

- Ані покупець, ані третя сторона не намагалися відремонтувати виріб.

Гарантія виробника не впливає на право на гарантії від дилера / продавця.

За виникнення проблем із цим виробом слід звернутися до сервісного відділу нашої компанії або надіслати несправний виріб разом із коротким описом проблеми до GARDENA Manufacturing GmbH, сплативши всі кошти за пересилання та дотримуючись усіх належних вимог щодо відправлення та пакування. Гарантійна вимога має супроводжуватися копією документа, що підтверджує факт придбання виробу.

Швидкозношувані деталі:

Гарантія не розповсюджується на деталі, що швидко спрацьовують, як-то змінну катушку з ріжучим кордом та кришку катушки.

DE Produkthaftung

Wir weisen ausdrücklich darauf hin, dass wir in Übereinstimmung mit dem Produkthaftungsgesetz nicht für Schäden haften, die durch unsere Produkte entstehen, wenn diese unsachgemäß und nicht durch einen von uns autorisierten Servicepartner repariert wurden oder wenn keine Original GARDENA Teile oder von uns zugelassene Teile verwendet wurden.

EN Product liability

In accordance with the German Product Liability Act, we hereby expressly declare that we accept no liability for damage incurred from our products where said products have not been properly repaired by a GARDENA-approved service partner or where original GARDENA parts or parts authorised by GARDENA were not used.

FR Responsabilité

Conformément à la loi relative à la responsabilité du fait des produits défectueux, nous déclarons expressément par la présente que nous déclinons toute responsabilité pour les dommages résultant de nos produits, si lesdits produits n'ont pas été correctement réparés par un partenaire d'entretien agréé GARDENA ou si des pièces d'origine GARDENA ou des pièces agréées GARDENA n'ont pas été utilisées.

NL Productaansprakelijkheid

Conform de Duitse wet inzake productaansprakelijkheid verklaren wij hierbij uitdrukkelijk dat wij geen aansprakelijkheid aanvaarden voor schade ontstaan uit onze producten waarbij deze producten niet zijn gerepareerd door een GARDENA-erkende servicepartner of waarbij geen originele GARDENA-onderdelen of onderdelen die door GARDENA zijn goedgekeurd zijn gebruikt.

SV Produktsvar

I enlighet med tyska produktansvarslagar förklarar vi härmed uttryckligen att vi inte åtar oss något ansvar för skador som orsakas av våra produkter där produkterna inte har genomgått korrekt reparation från en GARDENA-godkänd servicepartner eller där originaldelar från GARDENA eller delar godkända av GARDENA inte använts.

DA Produktsvar

I overensstemmelse med den tyske produktansvarslov erklærer vi hermed udtrykkeligt, at vi ikke påtager os noget ansvar for skader på vores produkter, hvis de pågældende produkter ikke er blevet repareret korrekt af en GARDENA-godkendt servicepartner, eller hvor der ikke er brugt originale GARDENA-reservedele eller godkendte reservedele fra GARDENA.

FI Tuotevastuu

Saksan tuotevastuulain mukaisesti emme ole vastuussa laitteiden vaurioista, jos korjauksia ei ole tehnyt GARDENAn hyväksymä huoltoliike tai jos niiden syynä on muiden kuin alkuperäisten GARDENA-varaosien tai GARDENAn hyväksymien varaosien käyttö.

IT Responsabilità del prodotto

In conformità con la Legge tedesca sulla responsabilità del prodotto, con la presente dichiariamo espressamente che decliniamo qualsiasi responsabilità per danni causati dai nostri prodotti qualora non siano stati correttamente riparati presso un partner di assistenza approvato GARDENA o laddove non siano stati utilizzati ricambi originali o autorizzati GARDENA.

ES Responsabilidad sobre el producto

De acuerdo con la Ley de responsabilidad sobre productos alemana, por la presente declaramos expresamente que no aceptamos ningún tipo de responsabilidad por los daños ocasionados por nuestros productos si dichos productos no han sido reparados por un socio de mantenimiento aprobado por GARDENA o si no se han utilizado piezas originales GARDENA o piezas autorizadas por GARDENA.

PT Responsabilidade pelo produto

De acordo com a lei alemã de responsabilidade pelo produto, declaramos que não nos responsabilizamos por danos causados pelos nossos produtos, caso os tais produtos não tenham sido devidamente reparados por um parceiro de assistência GARDENA aprovado ou se não tiverem sido utilizadas peças GARDENA originais ou peças autorizadas pela GARDENA.

PL Odpowiedzialność za produkt

Zgodnie z niemiecką ustawą o odpowiedzialności za produkt, niniejszym wyraźnie oświadczamy, że nie ponosimy żadnej odpowiedzialności za szkody poniesione na skutek użytkowania naszych produktów, w przypadku gdy naprawa tych produktów nie była odpowiednio przeprowadzana przez zatwierdzonego przez firmę GARDENA partnera serwisowego lub nie stosowano oryginalnych części GARDENA albo części autoryzowanych przez tę firmę.

HU Termékszavatosság

A németországi termékszavatossági törvénnyel összhangban ezzel nyomatékosan kijelentjük, hogy nem vállalunk felelősséget a termékeinkben keletkezett olyan károkért, amelyek valamely GARDENA által jóváhagyott szervizpartner által nem megfelelően végzett javításból adódtak, vagy amely során nem eredeti GARDENA alkatrészeket vagy a GARDENA által jóváhagyott alkatrészeket használtak fel.

CS Odpovědnost za výrobek

V souladu s německým zákonem o odpovědnosti za výrobek tímto výslovně prohlašujeme, že nepřijímáme žádnou odpovědnost za poškození vzniklá na našich výrobcích, kdy zmíněné výrobky nebyly řádně opraveny schváleným servisním partnerem GARDENA nebo kdy nebyly použity originální náhradní díly GARDENA nebo náhradní díly autorizované společností GARDENA.

SK Zodpovednosť za produkt

V súlade s nemeckými právnymi predpismi upravujúcimi zodpovednosť za výrobok týmto výslovne prehlasujeme, že nenesieme žiadnu zodpovednosť za škody spôsobené našimi výrobkami, v prípade ktorých neboli náležité opravy vykonané servisným partnerom schváleným spoločnosťou GARDENA alebo neboli použité diely spoločnosti GARDENA alebo diely schválené spoločnosťou GARDENA.

EL Ευθύνη προϊόντος

Σύμφωνα με τον γερμανικό νόμο περί Ευθύνης για τα Προϊόντα, με το παρόν δηλώνουμε ρητώς ότι δεν αποδεχόμαστε καμία ευθύνη για τυχόν ζημιές που προκύπτουν από τα προϊόντα μας εάν αυτά δεν έχουν επισκευαστεί σωστά από κάποιον εγκεκριμένο συνεργάτη επισκευών της GARDENA ή εάν δεν έχουν χρησιμοποιηθεί αυθεντικά εξαρτήματα GARDENA ή εξαρτήματα εγκεκριμένα από την GARDENA.

SL Odgovornost proizvajalca

V skladu z nemškimi zakoni o odgovornosti za izdelke, izrecno izjavljajo, da ne sprejemamo nobene odgovornosti za škodo, ki jo povzročijo naši izdelki, če teh niso ustrezno popravili GARDENINI odobreni servisni partnerji ali pri tem niso bili uporabljeni originalni GARDENINI nadomestni deli ali GARDENINIMI homologiranimi nadomestnimi deli.

HR Pouzdanost proizvoda

Sukladno njemačkom zakonu o pouzdanosti proizvoda, ovime izričito izjavljujemo kako ne prihvaćamo nikakvu odgovornost za oštećenja na našim proizvodima nastala uslijed neispravnog popravka od strane servisnog partnera kojeg odobrava GARDENA ili uslijed nekorištenja originalnih GARDENA dijelova ili dijelova koje odobrava GARDENA.

RO Răspunderea pentru produs

În conformitate cu Legea germană privind răspunderea pentru produs, declarăm în mod expres prin prezentul document că nu acceptăm nicio răspundere pentru defecțiunile suferite de produsele noastre atunci când acestea nu au fost reparate în mod corect de un atelier de service partener, aprobat de GARDENA, sau când nu au fost utilizate piese GARDENA originale sau piese autorizate de GARDENA.

BG Отговорност за вреди, причинени от стоки

Съгласно германския Закон за отговорността за вреди, причинени от стоки, с настоящото изрично декларираме, че не носим отговорност за щети, причинени от нашите продукти, ако те не са били правилно ремонтирани от одобрен от GARDENA сервиз или ако не са използвани оригинални части на GARDENA или части, одобрени от GARDENA.

ET Tootevastutus

Vastavalt Saksamaa tootevastutusseadusele deklareerime kaesolevaga selgesõnaliselt, et me ei kannu mingisugust vastutust meie toodetest tingitud kahjude eest, kui need tooted ei ole korrektselt parandatud GARDENA heakskiidetud hoolduspartneri poolt või kui parandamisel ei ole kasutatud GARDENA originaalosi või GARDENA volitatud osi.

LT Gaminio patikimumas

Mes aiškiai pareiškiame, kad, atsižvelgiant į Vokietijos gaminių patikimumo įstatymą, nepriisiame atsakomybės dėl bet kokios žalos, patirtos dėl mūsų gaminių, jeigu jie buvo netinkamai taisomi arba jų dalys buvo pakeistos neoriginaliomis GARDENA dalimis ar nepatvirtintomis dalimis, arba jeigu remonto darbai buvo atliekami ne GARDENA techninės priežiūros centro specialistų.

LV Atbildība par produkcijas kvalitāti

Saskaņā ar Vācijas likumu par atbildību par produkcijas kvalitāti ar šo mēs paziņojam, ka neuzņemamies atbildību par bojājumiem, kas radušies, lietojot mūsu izstrādājumus, kuru remontu nav veicis uzņēmuma GARDENA apstiprināts apkopes partneris vai kuru remontam netika izmantotas oriģinālās GARDENA detaļas vai detaļas, kuru lietošanu apstiprinājis uzņēmums GARDENA.

<p>DE EU-Konformitätserklärung</p> <p>Der Unterzeichner, Husqvarna AB, 561 82 Huskvarna, Schweden, bescheinigt hiermit, dass die nachstehend aufgeführten Geräte bei Verlassen des Werks die harmonisierten EU-Leitlinien, EU-Normen für Sicherheit und besondere Normen erfüllen. Dieses Zertifikat verliert seine Gültigkeit, wenn die Geräte ohne unsere Genehmigung verändert werden.</p>	<p>HU EK megfeleléségi nyilatkozat</p> <p>Alulírott Husqvarna AB, 561 82 Huskvarna, Svédország ezzel tanúsítja, hogy az alábbiakban leírt egységek a gyár elhagyásakor megfelelték a harmonizált uniós előírásoknak és biztonsági és termékspecifikus szabványoknak. Ez a tanúsítvány érvényes veszt, ha az egységeket jóváhagyásunk nélkül átalakítják.</p>
<p>EN EC Declaration of Conformity</p> <p>The undersigned, Husqvarna AB, 561 82 Huskvarna, Sweden, hereby certifies that, when leaving our factory, the units indicated below are in accordance with the harmonised EU guidelines, EU standards of safety and product specific standards. This certificate becomes void if the units are modified without our approval.</p>	<p>CS Prohlášení o shodě ES</p> <p>Niže uvedená společnost Husqvarna AB, 561 82 Huskvarna, Švédsko, tímto potvrzuje, že při opuštění naší továrny jsou jednotky uvedené níže v souladu s harmonizačními pokyny EU, standardy EU ohledně bezpečnosti a specifickými produktovými standardy. Tento certifikát pozbyvá platnosti, pokud dojde k úpravě jednotek bez našeho schválení.</p>
<p>FR Déclaration de conformité CE</p> <p>Le constructeur, soussigné : Husqvarna AB, 561 82 Huskvarna, Suède, déclare qu'à la sortie de ses usines le matériel neuf désigné ci-dessous était conforme aux prescriptions des directives européennes énoncées ciaprès et conforme aux règles de sécurité et autres règles qui lui sont applicables dans le cadre de l'Union européenne. Toute modification apportée à cet appareil sans notre accord annule la validité de ce certificat.</p>	<p>SK EÚ vyhlásenie o zhode</p> <p>Dolu podpísaná spoločnosť Husqvarna AB, 561 82 Huskvarna, Švédsko týmto osvedčuje, že nižšie uvedené jednotky boli v súlade s harmonizačnými usmerneniami EÚ, normami EÚ v oblasti bezpečnosti a špecifickými normami týkajúcimi sa produktu v čase opustenia výrobného závodu. Toto osvedčenie stráca platnosť, ak boli jednotky zmenené bez nášho súhlasu.</p>
<p>NL EG-conformiteitsverklaring</p> <p>De ondergetekende, Husqvarna AB, 561 82 Huskvarna, Zweden, verklaart hierbij dat de producten die hieronder staan vermeld, wanneer ze onze fabriek verlaten, in overeenstemming zijn met de geharmoniseerde Europese richtlijnen, EU-normen voor veiligheid en productspecifieke normen. Dit certificaat vervalt als de producten worden aangepast zonder onze toestemming.</p>	<p>EL Δήλωση Συμμόρφωσης EK</p> <p>Η υπογεγραμμένη εταιρεία, Husqvarna AB, 561 82 Huskvarna, Σουηδία, πιστοποιεί ότι, κατά την έξοδο από το εργοστάσιο, οι μονάδες που αναφέρονται κατωτέρω συμμορφώνονται με τις ευρωπαϊκές οδηγίες ΕΕ, τα πρότυπα ασφαλείας της ΕΕ και τα συγκεκριμένα πρότυπα προϊόντος. Αυτό το πιστοποιητικό καθίσταται άκυρο εάν οι μονάδες έχουν τροποποιηθεί χωρίς την έγκρισή μας.</p>
<p>SV EG-försäkran om överensstämmelse</p> <p>Undertecknad firma Husqvarna AB, 561 82 Huskvarna, Sverige, intygar härmed att nedan nämnda produkter, när de lämnar vår fabrik, överensstämmer med EU:s riktlinjer, EU:s säkerhetsstandarder och produktspecifika standarder. Detta intygg skall ogiltigförklaras om produkten ändras utan vårt godkännande.</p>	<p>SL Izjava ES o skladnosti</p> <p>Spodaj podpisana, Husqvarna AB, 561 82 Huskvarna, Švedska, s to izjavo potrjuje, da je bila spodaj navedena enota ob izhodu iz tovarne skladna z usklajalnimi smernicami EÚ, standardi EÚ za varnost in standardi, specifičnimi za izdelek. Izjava postane neveljavna v primeru neodobrene spremembe enote.</p>
<p>DA EU-øverensstemmelseserklæring</p> <p>Undertegnede, Husqvarna AB, 561 82 Huskvarna, Sverige erklærer hermed, at nedenfor anførte enheder er i overensstemmelse med de harmoniserede EU-retningslinjer, EU-standarder for sikkerhed og produktspecifikke standarder, når de forlader fabrikken. Denne erklæring ugyldiggøres, hvis enhederne ændres uden vores godkendelse.</p>	<p>HR Izjava o uskladenosti EZ</p> <p>Niže potpisana Husqvarna AB, 561 82 Huskvarna, Švedska, ovime potvrđuje kako su u nastavku navedene jedinice prilikom napuštanja tvornice bile u skladu s uskladenim smjernicama EU, EU sigurnosnim standardima i standardima specifičnima za proizvod. Ova certifikacija poništava se ako se jedinice izmjenjuju bez odobrenja.</p>
<p>FI EY-vaatimustenmukaisuusvakuutus</p> <p>Husqvarna AB, 561 82 Huskvarna, Ruotsi, vakuuttaa täten, että alla mainitut laitteet ovat tehtaalta lähtiesään yhdenmukaiset EU-säännösten, EU:n turva-standardien ja tuotekohtaisten standardien mukaisia. Tämä vakuutus mitätöityy, jos laitteita muokataan ilman hyväksyntäämme.</p>	<p>RO Declarație de conformitate CE</p> <p>Subscrisa, Husqvarna AB, 561 82 Huskvarna, Suedia, certifică prin prezenta că, la momentul ieșirii din fabrica noastră, unitățile indicate mai jos sunt în conformitate cu directivele UE armonizate, cu standardele UE de siguranță și cu standardele specifice ale produsului. Prezentul certificat devine nul dacă unitățile sunt modificate fără aprobarea noastră.</p>
<p>IT Dichiarazione di conformità CE</p> <p>La sottoscritta Husqvarna AB, 561 82 Huskvarna, Svezia, certifica che il prodotto qui di seguito indicato, nei modelli da noi commercializzati, è conforme alle direttive armonizzate UE nonché agli standard di sicurezza UE e agli standard specifici di prodotto. Qualunque modifica apportata al prodotto senza nostra specifica autorizzazione invalida la presente dichiarazione.</p>	<p>BG Декларация за съответствие на ЕО</p> <p>С настоящото долуподписаната, Husqvarna AB, 561 82 Huskvarna, Швеция, удостоверява, че при напускане на фабриката модулите, посочени по-долу, са в съответствие с хармонизираните директиви на ЕС, стандартите на ЕС за безопасност и специфичните за продукта стандарти. Този сертификат става невалиден, ако модулите са променени без нашето одобрение.</p>
<p>ES Declaración de conformidad CE</p> <p>El abajo firmante, Husqvarna AB, 561 82 Huskvarna, Suecia, certifica por la presente que, cuando salen de la fábrica, las unidades indicadas a continuación cumplen las normas de armonización de la UE, las normas de la UE sobre seguridad y las normas específicas del producto. Este certificado quedará sin efecto si se modifican las unidades sin nuestra autorización.</p>	<p>ET EÜ vastavusdeklaratsioon</p> <p>Allkirjutatu Husqvarna AB, 561 82 Huskvarna, Rootsi, kinnitab käesolevaga, et tehased väljumeis vastavad alpool nimetatud seadmed harmoneeritud EL-i suunistele, EL-i ohutusstandarditele ja tootele eriomastele standarditele. See vastavuskinnitus kaotab kehtivuse, kui seadet muudetakse ilma meie heakskiuduta.</p>
<p>PT Declaração de conformidade CE</p> <p>O abaixo assinado, Husqvarna AB, 561 82 Huskvarna, Suécia, certifica por este meio que, ao sair da nossa fábrica, as unidades indicadas acima estão em conformidade com as diretivas uniformizadas da UE, os padrões de segurança da UE e os padrões específicos do produto. Este certificado deixa de ser válido se as unidades forem modificadas sem a nossa aprovação.</p>	<p>LT EB atitikties deklaracija</p> <p>Husqvarna AB, 561 82 Huskvarna, Sweden, garantuoja, kad iš gamyklos siunčiami toliau nurodyti įrenginiai atitinka suderintus EB reikalavimus, EB saugos ir konkretaus gamtinio standartus. Pakeltus gaminius be mūsų patvirtinimo, nutraukiamas šio sertifikato galiojimas.</p>
<p>PL Deklaracja zgodności WE</p> <p>Niżej podpisany przedstawiciel firmy Husqvarna AB, 561 82 Huskvarna, Szwecja, niniejszym oświadcza, że podane poniżej wyroby opuszczające fabrykę są zgodne ze zharmonizowanymi normami UE oraz z obowiązującymi w UE przepisami bezpieczeństwa i normami dotyczącymi danego produktu. Modyfikacja wyrobów bez naszej zgody powoduje unieważnienie niniejszego certyfikatu.</p>	<p>LV EK atbilstības deklarācija</p> <p>Uzņēmums Husqvarna AB, 561 82 Huskvarna, Zviedrija, ar parakstu apliecina, ka tālāk minētās vienības, pametot rūpniec, atbilst saskatotajām ES vadlīnijām, ES drošības standartiem un izstrādājuma specifiskajiem standartiem. Šis sertifikāts tiek anulēts, ja šīs vienības tiek modificētas bez mūsu apstiprinājuma.</p>

Produktbezeichnung: Description of the product: Désignation de produit : Productbenaming: Produktbeteckning: Produktbetegnelse: Tuotenimike: Nome del prodotto: Designación del producto: Designação do produto: Opis produktu: A termék megnevezése: Označení produktu: Označenie výrobku: Ονομασία προϊόντος: Ime izdelka: Naziv proizvoda: Denumire produs: Описание на продукта: Toote nimetus: Gaminio pavadinimas: Izstrādājuma nosaukums:	Accu-Turbotrimmer Accu Turbotrimmer Coupe-bordures à batterie Accu-Turbotrimmer Accu-Turbotrimmer Accu-turbotrimmer Accu-Turbotrimmeri Turbotrimmer a batteria Recortabordes con accu Aparador de relva Accu-Turbotrimmer Podkaszarka akumulatorowa Akkumulátoros damilos fűszegélynyíró Akkumulátorový turbotrimmer Ακкумуляτορή turbo obrezovalnik Επαναφορτιζόμενο κουρσευτικό πετονιάς Akkumulatörni turbo obrezovalnik Baterijski turbo trimer za travu Turbotrimmer cu baterie Акумуляторен Турботриммер Akuga turbotrimmer Akkumulatorinė turbo žoliapjovė Turbotrimmeris ar akumulatoru	Schall-Leistungspiegel: Noise level: Niveau sonore : Geluidsniveau: Ljudnivá: Støjniveau: Äänitaso: Livello acustico: Nivel de ruido: Nivel de ruído: Poziom halasu: Zajszint: Hladina hluku: Hladiny hluku: Επίπεδο Θορύβου: Raven zvočne moči: Razina buke: Nivel de zgomot: Ниво на шум: Műratase: Triukšmo lygis: Trokšņa līmenis :	gemessen / garantiert measured / guaranteed mesuré / garanti gemeten / gegarandeerd uppmätt / garanterad målt / garanteret mitattu / taattu misurato / garantito medido / garantizado medido / garantido zmierzony / gwarantowany mért / garantált naměřená / zaručená namerané/zaručeno μετρημένο / εγγυημένο izmerjena / zagotovljena mjerena / zajamčena măsurat / garantat измерено / гарантирано mőődetud / garanteeeritud išmatuotas / garantuojamas mēritais / garantētais
---	--	--	--

<table border="1"> <tr> <td> Produkttyp: Product type: Type de produit : Producttype: Produkttyp: Produktuüpe: Tuotetyyppi: Tipo di prodotto: Tipo del producto: Tipo de produto: Typ produktu: </td> <td> Terméktípus: Typ produktu: Typ výrobku: Τύπος προϊόντος: Tip izdelka: Tip proizvoda: Tip produs: Тип на продукта: Toote tüüp: Gaminio tipas: Izstrādājuma tips: </td> <td> Artikelnummer: Article number: Référence : Artikelnummer: Artikelnummer: Artikelnummer: Artikkelnummer: Número de artículo: Número de artículo: Número de referència: </td> <td> Numer katalogowy: Cikkszám: Číslo materiálu: Číslo výrobku: Αριθμός προϊόντος: Številka artikla: Broj artikla: Cod articol: Артикулен номер: Artikli number: Gaminio numeris: Preces numurs: </td> </tr> </table>	Produkttyp: Product type: Type de produit : Producttype: Produkttyp: Produktuüpe: Tuotetyyppi: Tipo di prodotto: Tipo del producto: Tipo de produto: Typ produktu:	Terméktípus: Typ produktu: Typ výrobku: Τύπος προϊόντος: Tip izdelka: Tip proizvoda: Tip produs: Тип на продукта: Toote tüüp: Gaminio tipas: Izstrādājuma tips:	Artikelnummer: Article number: Référence : Artikelnummer: Artikelnummer: Artikelnummer: Artikkelnummer: Número de artículo: Número de artículo: Número de referència:	Numer katalogowy: Cikkszám: Číslo materiálu: Číslo výrobku: Αριθμός προϊόντος: Številka artikla: Broj artikla: Cod articol: Артикулен номер: Artikli number: Gaminio numeris: Preces numurs:	Art. 9824	86 dB (A) / 90 dB (A)
Produkttyp: Product type: Type de produit : Producttype: Produkttyp: Produktuüpe: Tuotetyyppi: Tipo di prodotto: Tipo del producto: Tipo de produto: Typ produktu:	Terméktípus: Typ produktu: Typ výrobku: Τύπος προϊόντος: Tip izdelka: Tip proizvoda: Tip produs: Тип на продукта: Toote tüüp: Gaminio tipas: Izstrādājuma tips:	Artikelnummer: Article number: Référence : Artikelnummer: Artikelnummer: Artikelnummer: Artikkelnummer: Número de artículo: Número de artículo: Número de referència:	Numer katalogowy: Cikkszám: Číslo materiálu: Číslo výrobku: Αριθμός προϊόντος: Številka artikla: Broj artikla: Cod articol: Артикулен номер: Artikli number: Gaminio numeris: Preces numurs:			
<table border="1"> <tr> <td> EU-Richtlinien: EC-Directives: Directives UE : EU-richtlijnen: EU-riktlinjer: EU-direktiver: EU-direktivt: Directive UE: Directivas de la UE: Diretivas UE: Dyrektywy UE: EU-irányelvek: Směrnice EU: Smernice EU: Οδηγίες ΕΕ: EU-direktive: Direktive EU: </td> <td> Directivele EU: ЕС-Директиви: EL-i direktiivid: ES direktivos: ES direktivas: </td> <td> 2006/42/EG 2011/65/EG 2000/14/EG 2014/30/EG Ladegerät / Battery charger Art. 9825-00.630.00: 2014/35/EG </td> </tr> </table>	EU-Richtlinien: EC-Directives: Directives UE : EU-richtlijnen: EU-riktlinjer: EU-direktiver: EU-direktivt: Directive UE: Directivas de la UE: Diretivas UE: Dyrektywy UE: EU-irányelvek: Směrnice EU: Smernice EU: Οδηγίες ΕΕ: EU-direktive: Direktive EU:	Directivele EU: ЕС-Директиви: EL-i direktiivid: ES direktivos: ES direktivas:	2006/42/EG 2011/65/EG 2000/14/EG 2014/30/EG Ladegerät / Battery charger Art. 9825-00.630.00: 2014/35/EG	Art. 9824		
EU-Richtlinien: EC-Directives: Directives UE : EU-richtlijnen: EU-riktlinjer: EU-direktiver: EU-direktivt: Directive UE: Directivas de la UE: Diretivas UE: Dyrektywy UE: EU-irányelvek: Směrnice EU: Smernice EU: Οδηγίες ΕΕ: EU-direktive: Direktive EU:	Directivele EU: ЕС-Директиви: EL-i direktiivid: ES direktivos: ES direktivas:	2006/42/EG 2011/65/EG 2000/14/EG 2014/30/EG Ladegerät / Battery charger Art. 9825-00.630.00: 2014/35/EG				
<table border="1"> <tr> <td> Harmonisierte EN-Normen / Harmonised EN: </td> <td> Batterie / Battery Art. 9839: EN 62133 Ladegerät / Battery charger Art. 9825-00.630.00: EN 60335-1 EN 60335-2-29 </td> </tr> </table>	Harmonisierte EN-Normen / Harmonised EN:	Batterie / Battery Art. 9839: EN 62133 Ladegerät / Battery charger Art. 9825-00.630.00: EN 60335-1 EN 60335-2-29	2013			
Harmonisierte EN-Normen / Harmonised EN:	Batterie / Battery Art. 9839: EN 62133 Ladegerät / Battery charger Art. 9825-00.630.00: EN 60335-1 EN 60335-2-29					

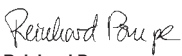
EasyCut Li-18/23	Art. 9824				
<table border="1"> <tr> <td> Hinterlegte Dokumentation: GARDENA Technische Dokumentation, M. Kugler 89079 Ulm Deposited Documentation: GARDENA Technical Documentation, M. Kugler 89079 Ulm Documentation déposée: Documentation technique GARDENA, M. Kugler 89079 Ulm </td> <td> Konformitätsbewertungsverfahren: Nach 2000/14/ EG Art. 14 Anhang VI Conformity Assessment Procedure: according to 2000/14/EC Art.14 Annex VI Procédure d'évaluation de la conformité : Selon 2000/14/CE art. 14 Annexe VI </td> </tr> </table>	Hinterlegte Dokumentation: GARDENA Technische Dokumentation, M. Kugler 89079 Ulm Deposited Documentation: GARDENA Technical Documentation, M. Kugler 89079 Ulm Documentation déposée: Documentation technique GARDENA, M. Kugler 89079 Ulm	Konformitätsbewertungsverfahren: Nach 2000/14/ EG Art. 14 Anhang VI Conformity Assessment Procedure: according to 2000/14/EC Art.14 Annex VI Procédure d'évaluation de la conformité : Selon 2000/14/CE art. 14 Annexe VI	<table border="1"> <tr> <td> Anbringungsjaar der CE-Kennzeichnung: Year of CE marking: Année d'apposition du marquage CE : Installatiejaar van de CE-aanduiding: Märkningsår: CE-Märkningsår: CE-merkín kiinnitysvoosi: Anno di applicazione della certificazione CE: Colocación del distintivo CE: Ano de marcação pela CE: Rok nadania oznakowania CE: CE-jelzés elhelyezésének éve: Rok umístění značky CE: Rok udelenia značky CE: </td> <td> Ετος ήμήςτος CE: Leto namestitve CE-oznake: Godina dobivanja CE oznake: Anul de marcare CE: Година на поставяне на CE-маркировка: CE-märgistuse paigaldamise aasta: Metal, kada pažymėta CE-ženkle: CE-markejuma uzlikšanas gads: </td> </tr> </table>	Anbringungsjaar der CE-Kennzeichnung: Year of CE marking: Année d'apposition du marquage CE : Installatiejaar van de CE-aanduiding: Märkningsår: CE-Märkningsår: CE-merkín kiinnitysvoosi: Anno di applicazione della certificazione CE: Colocación del distintivo CE: Ano de marcação pela CE: Rok nadania oznakowania CE: CE-jelzés elhelyezésének éve: Rok umístění značky CE: Rok udelenia značky CE:	Ετος ήμήςτος CE: Leto namestitve CE-oznake: Godina dobivanja CE oznake: Anul de marcare CE: Година на поставяне на CE-маркировка: CE-märgistuse paigaldamise aasta: Metal, kada pažymėta CE-ženkle: CE-markejuma uzlikšanas gads:
Hinterlegte Dokumentation: GARDENA Technische Dokumentation, M. Kugler 89079 Ulm Deposited Documentation: GARDENA Technical Documentation, M. Kugler 89079 Ulm Documentation déposée: Documentation technique GARDENA, M. Kugler 89079 Ulm	Konformitätsbewertungsverfahren: Nach 2000/14/ EG Art. 14 Anhang VI Conformity Assessment Procedure: according to 2000/14/EC Art.14 Annex VI Procédure d'évaluation de la conformité : Selon 2000/14/CE art. 14 Annexe VI				
Anbringungsjaar der CE-Kennzeichnung: Year of CE marking: Année d'apposition du marquage CE : Installatiejaar van de CE-aanduiding: Märkningsår: CE-Märkningsår: CE-merkín kiinnitysvoosi: Anno di applicazione della certificazione CE: Colocación del distintivo CE: Ano de marcação pela CE: Rok nadania oznakowania CE: CE-jelzés elhelyezésének éve: Rok umístění značky CE: Rok udelenia značky CE:	Ετος ήμήςτος CE: Leto namestitve CE-oznake: Godina dobivanja CE oznake: Anul de marcare CE: Година на поставяне на CE-маркировка: CE-märgistuse paigaldamise aasta: Metal, kada pažymėta CE-ženkle: CE-markejuma uzlikšanas gads:				
<table border="1"> <tr> <td> Ulm, den 10.01.2018 Ulm, 10.01.2018 Fait à Ulm, le 10.01.2018 Ulm, 10-01-2018 Ulm, 2018.01.10. Ulm, 10.01.2018 Ulmmissa, 10.01.2018 Ulm, 10.01.2018 Ulm, 10.01.2018 Ulm, 10.01.2018 Ulm, 10.01.2018 Ulm, 10.01.2018 Ulm, 10.01.2018 Ulm, 10.01.2018 Ulm, 10.01.2018 Ulm, 10.01.2018 Ulm, 10.01.2018 Ulm, 10.01.2018 Ulm, 10.01.2018 Ulm, 10.01.2018 Ulm, 10.01.2018 Ulm, 10.01.2018 Ulm, 10.01.2018 Ulm, 10.01.2018 Ulme, 10.01.2018 </td> <td> Der Bevollmächtigte Authorised representative Le mandataire De gevolmachtigde Auktoriserad representant Autoriseret repræsentant Valtuutettu edustaja Persona delegata La persona autorizada O representante Peinomocnik Meghatalmazott Zpnomocnenec Spinomocnený Ο εξουσιοδοτημένος Pooblaščenec Ovlaštena osoba Conducerea tehnică Упълномощен Volitatud esindaja Igalotiatis atstovass Pilnarotā persona </td> </tr> </table>	Ulm, den 10.01.2018 Ulm, 10.01.2018 Fait à Ulm, le 10.01.2018 Ulm, 10-01-2018 Ulm, 2018.01.10. Ulm, 10.01.2018 Ulmmissa, 10.01.2018 Ulm, 10.01.2018 Ulm, 10.01.2018 Ulm, 10.01.2018 Ulm, 10.01.2018 Ulm, 10.01.2018 Ulm, 10.01.2018 Ulm, 10.01.2018 Ulm, 10.01.2018 Ulm, 10.01.2018 Ulm, 10.01.2018 Ulm, 10.01.2018 Ulm, 10.01.2018 Ulm, 10.01.2018 Ulm, 10.01.2018 Ulm, 10.01.2018 Ulm, 10.01.2018 Ulm, 10.01.2018 Ulme, 10.01.2018	Der Bevollmächtigte Authorised representative Le mandataire De gevolmachtigde Auktoriserad representant Autoriseret repræsentant Valtuutettu edustaja Persona delegata La persona autorizada O representante Peinomocnik Meghatalmazott Zpnomocnenec Spinomocnený Ο εξουσιοδοτημένος Pooblaščenec Ovlaštena osoba Conducerea tehnică Упълномощен Volitatud esindaja Igalotiatis atstovass Pilnarotā persona			
Ulm, den 10.01.2018 Ulm, 10.01.2018 Fait à Ulm, le 10.01.2018 Ulm, 10-01-2018 Ulm, 2018.01.10. Ulm, 10.01.2018 Ulmmissa, 10.01.2018 Ulm, 10.01.2018 Ulm, 10.01.2018 Ulm, 10.01.2018 Ulm, 10.01.2018 Ulm, 10.01.2018 Ulm, 10.01.2018 Ulm, 10.01.2018 Ulm, 10.01.2018 Ulm, 10.01.2018 Ulm, 10.01.2018 Ulm, 10.01.2018 Ulm, 10.01.2018 Ulm, 10.01.2018 Ulm, 10.01.2018 Ulm, 10.01.2018 Ulm, 10.01.2018 Ulm, 10.01.2018 Ulme, 10.01.2018	Der Bevollmächtigte Authorised representative Le mandataire De gevolmachtigde Auktoriserad representant Autoriseret repræsentant Valtuutettu edustaja Persona delegata La persona autorizada O representante Peinomocnik Meghatalmazott Zpnomocnenec Spinomocnený Ο εξουσιοδοτημένος Pooblaščenec Ovlaštena osoba Conducerea tehnică Упълномощен Volitatud esindaja Igalotiatis atstovass Pilnarotā persona				
 Reinhard Pompe Vice President					

Deutschland / Germany

GARDENA
Manufacturing GmbH
Central Service
Hans-Lorenser-Straße 40
D-89079 Ulm
Produktfragen:
(+49) 731 490-123
Reparaturen:
(+49) 731 490-290
service@gardena.com

Albania

COBALT Sh.p.k.
Rr. Siri Kodra
1000 Tirana

Argentina

Husqvarna Argentina S.A.
Av. del Libertador 5954 –
Piso 11 – Torre B
(C1428ARP) Buenos Aires
Phone: (+54) 11 5194 5000
info.gardena@
ar.husqvarna.com

Armenia

Garden Land Ltd.
61 Tigran Mets
0005 Yerevan

Australia

Husqvarna Australia Pty. Ltd.
Locked Bag 5
Central Coast BC
NSW 2252
Phone: (+61) (0) 2 4352 7400
customer.service@
husqvarna.com.au

Austria / Österreich

Husqvarna Austria GmbH
Industriezeile 36
4010 Linz
Tel.: (+43) 732 77 01 01-485
service.gardena@
husqvarnagroup.com

Azerbaijan

Firm Progress
a. Aliyev Str. 26A
1052 Baku

Belgium

Husqvarna België nv/sa
Gardena Division
Rue Egide Van Opheim 111
1180 Uccle / Ukkel
Tel.: (+32) 2 720 92 12
info@gardena.be

Bosnia / Herzegovina

SILK TRADE d.o.o.
Industrijska zona Bukva bb
74260 Tešanj

Brazil

Husqvarna do Brasil Ltda
Av. Francisco Matarazzo,
1400 – 19º andar
São Paulo – SP
CEP: 05001-903
Tel.: 0800-112252
marketing.br.husqvarna@
husqvarna.com.br

Bulgaria

AGROLAND България АД
бул. 8 Декември, №13
Офис 5
1700 Студентски град
София
Тел.: (+359) 24666910
info@agroland.eu

Canada

GARDENA Canada Ltd.
100 Summerlea Road
Brampton, Ontario L6T 4X3
Phone: (+1) 905 792 93 30
info@gardena.canada.com

Chile

Maquinarias Agroforestales
Ltda. (Maga Ltda.)
Santiago, Chile
Avda. Chesterton
8355 comuna Las Condes
Phone: (+56) 2 202 4417
Dalton@maga.cl
Zipcode: 7560330

China

Husqvarna (Shanghai)
Management Co., Ltd.
富世华 (上海) 管理有限公司
3F, Benq Square B,
No207, Song Hong Rd.,
Chang Ning District,
Shanghai, PRC. 200335
上海市长宁区沁虹路207号明
基广场B座3楼, 邮编: 200335

Colombia

Husqvarna Colombia S.A.
Calle 18 No. 68 D-31, zona
Industrial de Montevideo
Bogotá, Cundinamarca
Tel. 571 2922700 ext. 105
jairo.salazar@
husqvarna.com.co

Costa Rica

Compania Exim
Euroiberamericana S.A.
Los Colegios, Moravia,
200 metros al Sur del Colegio
Saint Francis – San José
Phone: (+506) 297 68 83
exim_euro@racsca.co.cr

Croatia

Husqvarna Austria GmbH
Industriezeile 36
4010 Linz
Tel.: (+43) 732 77 01 01-485
service.gardena@
husqvarnagroup.com

Cyprus

Med Marketing
17 Digeni Akritia Ave
P.O. Box 27017
1641 Nicosia

Czech Republic

Husqvarna Česko s.r.o.
Türkova 2319/5b
149 00 Praha 4 – Chodov
Bezplatná infolinika:
800 100 425
servis@cz.husqvarna.com

Denmark

GARDENA DANMARK
Lejrevj 19, st.
3500 Værløse
Tlf.: (+45) 70264770
husqvarna@husqvarna.dk
www.gardena.com/dk

Dominican Republic

BOSQUESA, S.R.L.
Carretera Santiago Licey
Km. 5 ½
Esquina Copal II.
Santiago
Dominican Republic
Phone: (+809) 736-0333
joserbosquesa@claro.net.do

Ecuador

Husqvarna Ecuador S.A.
Arupos E1-181 y 10 de
Agosto Quito, Pichincha
Tel. (+593) 22800739
francisco.jacom@
husqvarna.com.ec

Estonia

Husqvarna Eesti OÜ
Valdeku 132
EE-11216 Tallinn
info@gardena.ee

Finland

Oy Husqvarna Ab
Gardena Division
Lauttarhankatu 8 B / PL 3
00581 HELSINKI
www.gardena.fi

France

Husqvarna France
9/11 Allée des pierres mayettes
92635 Gennévilliers Cedex
France
http://www.gardena.com/fr
N° AZUR: 0 810 00 78 23
(Prix d'un appel local)

Georgia

Transporter LLC
8/57 Bellashvili street
0159 Tbilisi, Georgia
Phone: (+995) 322 14 71 71

Great Britain

Husqvarna UK Ltd
Preston Road
Aycliffe Industrial Park
Newton Aycliffe
County Durham
DL5 6UP
info.gardena@
husqvarna.co.uk

Greece

Π.ΠΑΠΑΔΟΠΟΥΛΟΣ ΑΕΒΕ
Λεωφ. Αθηνών 92
Αθήνα
Τ.Κ.104 42
Ελλάδα
Τηλ. (+30) 210 51 93 100
info@papadopoulos.com.gr

Hungary

Husqvarna Magyarorszáig Kft.
Ezred u. 1-3
1044 Budapest
Telefon: (+36) 1 251-4161
vevozszoigalat.husqvarna@
husqvarna.hu

Iceland

Ö. Johnson & Kaaber
Tunguhalsi 1
110 Reykjavik
ooj@ojk.is

Ireland

Husqvarna UK Ltd
Preston Road
Aycliffe Industrial Park
Newton Aycliffe
County Durham
DL5 6UP
info.gardena@
husqvarna.co.uk

Italy

Husqvarna Italia S.p.A.
Via Santa Vecchia 15
23868 VALMADRERA (LC)
Phone: (+39) 0341.203.111
assistenza.italia@
it.husqvarna.com

Japan

KAKUICHI Co. Ltd.
Sumitomo Realty &
Development Kojimachi
BLDG., 8F
5-1 Nibannco
Chiyoda-ku
Tokyo 102-0084
Phone: (+81) 33 264 4721
m_ishihara@kaku-ichi.co.jp

Kazakhstan

LAMED LTD.
155/1, Tazhibayevy Str.
050060 Almaty
IP Schmidt
Abayavenue 3B
110 005 Kostanay

Korea

Kyung Jin Trading Co.,LTD.
107-4, SunDuk Bld.,
YangJae-dong,
Seochu-gu,
Seoul, (zipcode: 137-891)
Phone: (+82) (0)2 574-6300

Kyrgyzstan

Alye Maki
av. Molodaya Guardir J 3
720014
Bishkek

Latvia

Husqvarna Latvija SIA
Ulbrokas 19A
LV-1021 Riga
info@gardena.lv

Lithuania

UAB Husqvarna Lietuva
Aiteities pl. 77C
LT-52104 Kaunas
info@gardena.lt

Luxembourg

Magasins Jules Neuberg
39, rue Jacques Stas
Luxembourg-Gasperich 2549
Case Postale No. 12
Luxembourg 2010
Phone: (+352) 40 14 01
api@neuberg.lu

Mexico

AFOSA
Av. Lopez Mateos Sur # 5019
Col. La Calma 45070
Zapopan, Jalisco
Mexico
Phone: (+52) 33 3818-3434
icornejo@afosa.com.mx

Moldova

Convel S.R.L.
290A Muncesti Str.
2002 Chisinau

Netherlands

Husqvarna Nederland B.V.
GARDENA Division
Postbus 50131
1305 AC ALMERE
Phone: (+31) 36 521 00 10
info@gardena.nl

Neth. Antilles

Jonka Enterprises N.V.
Sta. Rosa Weg 196
P.O. Box 8200
Curaçao
Phone: (+599) 9 767 66 55
pgm@jonka.com

New Zealand

Husqvarna New Zealand Ltd.
PO Box 76-437
Manukau City 2241
Phone: (+64) (0) 9 9202410
support.nz@husqvarna.co.nz

Norway

Husqvarna Norge AS
Gardena Division
Trøskerveien 36
1708 Sarpsborg
info@gardena.no

Peru

Husqvarna Perú S.A.
Jr. Ramón Cárcamo 710
Lima 1
Tel.: (+51) 1 3320400 ext.416
juan_remuzgo@
husqvarna.com

Poland

Husqvarna
Poland Spółka z o.o.
ul. Wycsockiego 15 b
03-371 Warszawa
Phone: (+48) 22 330 96 00
gardena@husqvarna.pl

Portugal

Husqvarna Portugal, SA
Lagoa - Albarraque
2635 - 595 Rio de Mouro
Tel.: (+351) 21 922 85 30
Fax: (+351) 21 922 85 36
info@gardena.pt

Romania

Madox International Srl
Soseaua Odaii 117-123,
RO 013603 Bucuresti, S 1
Phone: (+40) 21 352.76.03
madox@ines.ro

Russia / Россия

ООО „Хускварна“
141400, Московская обл.,
г. Химки,
улица Ленинградская,
владение 39, стр.6
Бизнес Центр
„Химки Бизнес Парк“,
помещение 0502_04
http://www.gardena.ru

Serbia

Domel d.o.o.
Autoput za Novi Sad bb
112073 Belgrade
Phone: (+381) 1 18 68 88 12
miroslav.jejina@domel.rs

Singapore

Hy-Ray PRIVATE LIMITED
40 Jalan Pemimpin
#02-08 Tat Ann Building
Singapore 577185
Phone: (+65) 6253 2277
shiving@hyray.com.sg

Slovak Republic

Husqvarna Česko s.r.o.
Türkova 2319/5b
149 00 Praha 4 – Chodov
Bezplatná infolinika:
800 154 044
servis@sk.husqvarna.com

Slovenia

Husqvarna Austria GmbH
Industriezeile 36
4010 Linz
Tel.: (+43) 732 77 01 01-485
service.gardena@
husqvarnagroup.com

South Africa

Husqvarna
South Africa (Pty) Ltd
Postnet Suite 250
Cascades X6,
Pretoria, 3202
South Africa
Phone: (+27) 33 846 9700
info@gardena.co.za

Spain

Husqvarna España S.A.
Calle de Rivas nº 10
28052 Madrid
Phone: (+34) 91 708 05 00
atencioncliente@gardena.es

Suriname

Agrofix n.v.
Verlengde Hogestraat #22
Phone: (+597) 472426
agrofix@sr.net
Pobox: 2006
Paramaribo
Suriname – South America

Sweden

Husqvarna AB
Gardena Division
S-561 82 Huskvarna
gardenaorder@husqvarna.se

Switzerland / Schweiz

Husqvarna Schweiz AG
Consumer Products
Industriestrasse 10
5506 Mägenwil
Phone: (+41) (0) 62 887 37 90
info@gardena.ch

Turkey

Dost Bahçe Diş Ticaret
Müessesli A.Ş.
Yunus Mah. Adı Sok. No:3
İc Kapı No: 1 Kartal
34873 İstanbul
Phone: (+90) 216 38 93 939
info@doztbahce.com.tr

Ukraine / Україна

ТОВ „Хускварна Україна“
вул. Васильківська, 34,
офіс 204-
03022, м. Київ
Тел. (+38) 044 498 39 02
info@gardena.ua

Uruguay

FELI SA
Entre Rios 1083 CP 11800
Montevideo – Uruguay
Phone: (+598) 22 03 18 44
info@felisa.com.uy

Venezuela

Corporación Casa y Jardín C.A.
Av. Caroni, Edif. Trezmen, P.B.
Colinas de Bello Monte.
1050 Caracas.
Tlf: (+58) 212 992 33 22
info@casayjardin.net.ve

9824-20.960.06/0118
© GARDENA
Manufacturing GmbH
D-89070 Ulm
http://www.gardena.com