

9 V  
Art. 1251

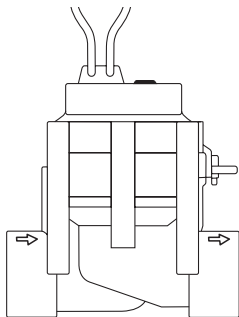

24 V  
Art. 1278

**DE Betriebsanleitung**  
Bewässerungsventil

**EN Operator's manual**  
Irrigation Valve

**FR Mode d'emploi**  
7 "WfahS" ` W

**NL Gebruiksaanwijzing**  
Beregeningsventil

**SV Bruksanvisning**  
Ventil

**DA Brugsvejledning**  
Vandingsventil

**FI Käyttöohje**  
Kasteluventtiili

**NO Bruksanvisning**  
Vanningsventil

**IT Istruzioni per l'uso**  
Valvola cordless

**ES Instrucciones de empleo**  
Válvula de riego

**PT Manual de instruções**  
Válvula de Irrigação

**RO Instrucțiuni de utilizare**  
Electrovalvă

**TR Kullanma Kılavuzu**  
Solenoid vana

DE

EN

FR

NL

SV

DA

FI

NO

IT

ES

PT

RO

TR

**9 V**

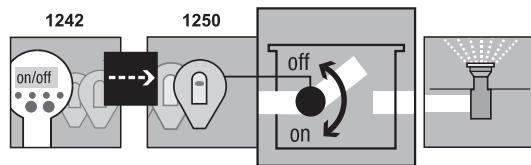

**I1**

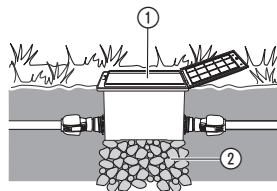

**24 V**

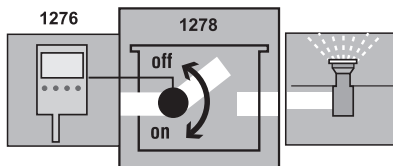

**I2**

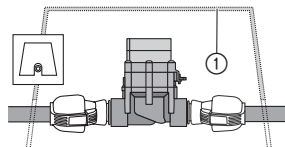

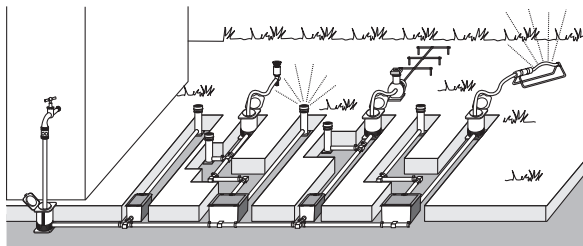
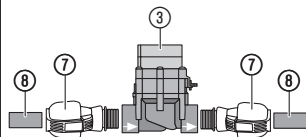
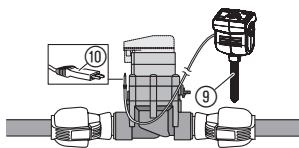
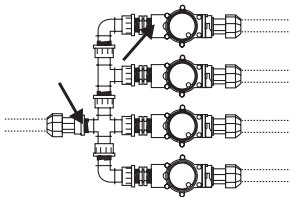
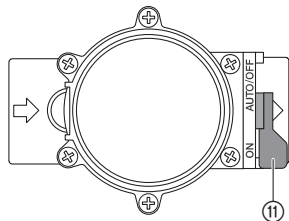
**I3****I4****I5****I6****O1**

# Electrovanne GARDENA

1. SECURITE . . . . .	20
2. MISE EN SERVICE . . . . .	21
3. UTILISATION . . . . .	22
4. ENTREPOSAGE . . . . .	23
5. DÉPANNAGE . . . . .	24
6. CARACTÉRISTIQUES TECHNIQUES . . . . .	24
7. SERVICE/GARANTIE . . . . .	25

## Traduction des instructions originales.



Pour des raisons de sécurité, les enfants, les jeunes de moins de 16 ans et les personnes n'ayant pas lu et compris ce mode d'emploi ne doivent pas utiliser ce produit. Les personnes présentant des capacités physiques ou mentales réduites ne doivent utiliser le produit que sous la surveillance d'une personne responsable ou instruite. Surveillez les enfants pour vous assurer qu'ils ne jouent pas avec le produit. Ne jamais utiliser le produit si vous êtes fatigué ou malade, ou si vous êtes sous l'influence d'alcool, de drogues ou de médicaments.

### Utilisation conforme :

Les électrovannes sont exclusivement prévues pour un usage à l'extérieur en vue d'une commande automatique d'installations d'arrosage. La constitu-

tion de différents réseaux d'arrosage, qui fonctionnent successivement, est indispensable lorsque la capacité en eau n'est pas suffisante pour alimenter tous les arroseurs. Elle peut également être nécessaire pour moduler le temps d'arrosage de chaque réseau en fonction de la nature de la zone à arroser (type de végétaux par exemple).

L'électrovanne se monte le long du tuyau Sprinkler-system GARDENA desservant le dispositif d'arrosage (arroseurs, système Micro-Drip). Elle peut être placées en surface ou être enterrée.

**A observer :**  
**L'utilisation en bonne et due forme de l'électrovanne suppose le respect du mode d'emploi fourni par GARDENA.**

### Fig. 9 V :

L'électrovanne **1251** fait partie d'un système d'arrosage en combinaison avec la console de programmation **1242** et le module de commande **1250**.

### Fig. 24 V :

L'électrovanne **1278** constitue un élément d'un système d'arrosage avec le programmeur modulable **1276**.



L'électrovanne ne doit être utilisée qu'en combinaison avec les modules

de commande 9 V, récepteurs radio/programmateur 24 V homologués par GARDENA.

## 1. SECURITE

### **IMPORTANT !**

**Lisez la notice d'utilisation attentivement et conservez-la pour vous y référer ultérieurement.**

→ Observez les instructions de sécurité figurant dans le mode d'emploi.

**Les produits 9 V et 24 V n'ont pas le droit d'être intervertis.**

### ***Obturation de l'électrovanne :***

→ **En cas d'eau légèrement chargée, utilisez le filtre réf. 1510 GARDENA et placez-le en amont.**

### ***Pression d'eau du réseau d'arrosage :***

Le bon fonctionnement de votre installation dépend du niveau de pression et du débit disponible sur chaque réseau. Aussi, vous veillerez à ce que les

plages d'arrosage des différents réseaux ne se chevauchent pas. Vous veillerez également à ce que le nombre d'arroseurs prévus par vous sur chaque réseau n'excède pas la capacité en eau disponible à votre point d'eau principal.

A cet effet, tenez compte des instructions de la brochure GARDENA « Technique d'arrosage – guide de planification Sprinklersystem ».

### **DANGER !**

Ce produit génère un champ électromagnétique en cours de fonctionnement. Dans certaines conditions, ce champ peut avoir des effets sur le fonctionnement d'implants médicaux actifs ou passifs. Pour exclure le danger de situations pouvant entraîner des blessures graves ou mortelles, les personnes disposant d'un implant médical doivent consulter leur médecin et le fabricant de l'implant avant d'utiliser ce produit.

## DANGER !

Les petites pièces peuvent être avalées. Les petits enfants peuvent s'étouffer avec le sac en plastique.

Maintenez les petits enfants à l'écart pendant le montage.

## 2. MISE EN SERVICE

Si vous enterrez l'électrovanne, vous devez la placer auparavant dans un casier ① (bloc-vanne/ regard) robuste et résistant aux piétinements.

**Par ex. GARDENA réf. 1254/1255/1290/1292.**

### **Installation du casier de vanne [fig. I1/I2] :**

1. Elaborez un plan de pose (voir par ex. fig. I3). Reportez-vous pour ce faire aux conseils de planification donnés dans le « Guide de Planification Sprinklersystem GARDENA » disponible chez votre revendeur GARDENA.
2. Si l'installation est enterrée, le boîtier de vanne ① doit être mis en place sur une couche de graviers ②.  
*Cela garantit le drainage du boîtier.*
3. Le rebord supérieur du boîtier de vanne doit se trouver à niveau de sol par rapport au gazon afin d'éviter tout risque d'endommagement lors du passage de la tondeuse.

Le montage des électrovannes dans les regards GARDENA V1 et V3 est décrit dans le mode d'emploi correspondant.

### **Montage de l'électrovanne sans regard [fig. I4] :**

L'électrovanne ne fonctionne que si elle est placée dans le sens du passage de l'eau.



#### **ATTENTION !**

**Attention au sens de passage de l'eau !**

→ **Veillez au sens de passage de l'eau (flèches) lors du montage de l'électrovanne ③.**

→ Rendez étanche les connexions filetées à l'aide d'un ruban adhésif PTFE, **réf. 7219.**

**Pour raccorder les tuyaux Sprinklersystem Pro GARDENA ⑧ (2700/2701/2704/2705/2718) ou les tuyaux d'autres marques :**

1. Visser le **raccord droit GARDENA 2763** (1" = 25 mm)/**2769** (5/4" = 32 mm) ⑦ dans l'électrovanne ③.
2. Raccorder les tuyaux Sprinkler Pro GARDENA ⑧ ou les tuyaux d'autres marques (25 mm/32 mm).

### **Raccorder la sonde d'humidité ou le pluviomètre électronique (non fournis) [fig. I5] :**

Pour un arrosage plus précis, il est possible de tenir compte du taux d'humidité du sol ou des précipitations naturelles dans le fonctionnement des électrovannes et des modules de commande.

Vous en réglez vous-même le seuil, et, à chaque fois que celui-ci est atteint, la sonde empêche ou interrompt les arrosages en cours ou à venir.

1. Placez la sonde d'humidité ⑨ **dans** la zone d'arrosage

## **3. UTILISATION**

### **Réglage de la commande de vanne [fig. O1] :** **Commande entièrement automatique :**

- Positionnez le levier de sélection ⑪ sur « **AUTO/OFF** ».
- La vanne s'ouvre et se ferme en fonction des paramètres renseignés sur le module de commande/récepteur radio.*

– ou –

- le pluviomètre électronique **en dehors** de la zone d'arrosage (munie au besoin du câble de prolongation).
2. **9 V**: Insérez le connecteur ⑩ dans la prise de la sonde ou du pluviomètre sous le module de commande.
  - 24 V**: Insérer le connecteur ⑩ dans la prise de la sonde du programmeur **réf. 1276** (voir mode d'emploi réf. 1276).

### **Installation classique [fig. I6] :**

En cas d'utilisation des articles **réf. 2750/2751/2752/2753/2755**, il faut rendre étanche les points marqués par la flèche à l'aide d'un ruban adhésif PTFE (**par ex. réf. 7219**).

Une électrovanne ouverte automatiquement ne peut pas être fermée manuellement.

### **Commande manuelle :**

- Positionnez le levier de sélection ⑪ sur « **ON** ».
- L'eau passe à travers, indépendamment de toute programmation.*

## 4. ENTREPOSAGE

### **Mise hors service/Rangement pour l'hiver :**

Les électrovannes se destinent à l'extérieur et ne présentent qu'une résistance restreinte au gel. Pour bien les protéger du gel, démontez les vannes avant la période des grands froids ou purgez le réseau en amont et en aval de l'électrovanne.

### **Purge du réseau EN AMONT de l'électrovanne [fig. O1] :**

1. Fermer le robinet d'eau et défaire le tuyau reliant le robinet d'eau et le **départ enterré réf. 2722/2795**.

*Ceci permet un passage de l'air et la vidange du tuyau d'amenée par la purge automatique montée dans le départ enterré, ce départ devant se trouver plus bas que l'électrovanne d'arrosage.*

2. Si votre installation d'arrosage est directement reliée au réseau des eaux domestiques de votre domicile, coupez l'alimentation en eau et ouvrez le robinet de purge.
3. Placez le loquet (11) de toutes les vannes sur la position « **ON** ».
4. En cas d'utilisation du regard GARDENA V3, ouvrez le bouchon de vidange intégré.

### **Purge du réseau EN AVAL de l'électrovanne :**

**Condition :** l'électrovanne de purge est située au même niveau ou plus bas que l'électrovanne d'arrosage.

→ Installez la purge automatique GARDENA réf. 2760 tout de suite après la vanne.

L'installation est vidangée automatiquement par la purge automatique GARDENA.

**→ Si aucune des conditions n'est établie, il faut démonter la vanne correspondante et la ranger à l'abri du gel.**

### **Élimination :**

*(conformément à la directive 2012/19/UE)*

Le produit ne doit pas être jeté avec les déchets ménagers normaux. Il doit être éliminé conformément aux prescriptions locales de protection de l'environnement en vigueur.



**IMPORTANT !** Éliminez le produit par le biais de votre point de collecte et de recyclage local.



## 5. DÉPANNAGE

Problème	Cause possible	Remède
L'électrovanne ne s'ouvre pas, aucun passage d'eau	L'arrivée d'eau est interrompue.	→ Ouvrez l'arrivée d'eau.
	Le module de commande/récepteur radio/programmateur n'est pas raccordé correctement à l'électrovanne.	→ Raccordez le module de commande/récepteur radio/programmateur correctement à l'électrovanne.
L'électrovanne ne se ferme pas, il y a un passage d'eau permanent	L'électrovanne est montée contrairement au sens du passage de l'eau.	→ Tournez l'électrovanne (veillez au sens du passage de l'eau).
	Le levier de sélection (11) est positionné sur « ON ».	→ Positionnez le levier de sélection (11) sur « AUTO/OFF ».



**CONSEIL :** veuillez vous adresser à votre centre de service après-vente GARDENA pour tout autre incident. Les réparations doivent uniquement être effectuées par les centres de service après-vente GARDENA ainsi que des revendeurs autorisés par GARDENA.

## 6. CARACTÉRISTIQUES TECHNIQUES

Electrovanne	Unité	Valeur 9 V (réf. 1251)	Valeur 24 V (réf. 1278)
Tension	V	9 (DC)	24 (AC)
Pression de service	bar	0,5 à 12	0,5 à 12
Matière en passage		Eau propre et claire	Eau propre et claire
Température max. de matière	°C	40	40

## 7. SERVICE/GARANTIE

---

### **Service :**

Veuillez contacter l'adresse au verso.

### **Garantie :**

Dans le cas d'une réclamation au titre de la garantie, aucun frais ne vous sera prélevé pour les services fournis.

GARDENA Manufacturing GmbH accorde sur ce produit une garantie de 2 ans (à compter de la date d'achat) lorsque le produit est exclusivement utilisé à des fins privées. Cette garantie de fabricant ne s'applique pas aux produits d'occasion acquis sur un marché secondaire. La garantie couvre tous les vices essentiels du produit, manifestement imputables à des défauts de matériel ou de fabrication. Cette garantie prend en charge la fourniture d'un produit de rechange entièrement opérationnel ou la réparation du produit défectueux qui nous est parvenu gratuitement; nous nous réservons le droit de choisir entre ces options. Ce service est soumis aux dispositions suivantes :

- Le produit a été utilisé dans le cadre de son usage prévu selon les recommandations du manuel d'utilisation.

- Ni l'acheteur ni une tierce personne non agréée n'a tenté de réparer le produit.
- Seules des pièces de rechange et d'usure GARDENA d'origine ont été utilisées pour le fonctionnement.

L'usure normale de pièces et de composants, des modifications optiques ainsi que les pièces d'usure et de consommation sont exclues de la garantie.

La présente garantie n'a aucun effet sur les recours à la garantie à l'encontre du revendeur/fournisseur.

Si vous rencontrez des problèmes avec ce produit, veuillez contacter notre service. En cas de recours à la garantie, veuillez renvoyer le produit défectueux accompagné d'une copie de la preuve d'achat et d'une description du défaut, suffisamment affranchi, à l'adresse de service GARDENA figurant au dos.

### **Pièces d'usure :**

Les dysfonctionnements de l'électrovanne, provoqués par des piles mal installées ou dont le liquide s'est écoulé, sont exclus de la garantie.

Bild Nr. Picture No.	Ersatzteil-Nr. Spare Part No.	Bezeichnung <b>Bewässerungsventil 9 V/1"</b> <b>Art. -Nr. 1251</b>	Description <b>Watering Valve 9 V/1"</b> <b>Art. No. 1251</b>
19 – 36	1251-00.500.00	Bew. Ventil 9 V/ 1" (= Art.1251)	Watering valve 9 V/ 1" (=Art.1251)
19	1815-00.610.27	Steuerdüse, rot	Control nozzle, red
20	1251-00.500.26	Ventildeckel	Valve cover
21	913-00.680.01	O-Ring 7,5 x 2	O-Ring 7,5 x 2
22 + 21	1251-00.701.00	Küicken, vollst.	Mixer dial, cpl.
23	1672-00.600.11	O-Ring 24 x 2	O-Ring 24 x 2
24	1174-00.617.00	Magnetplatte, vollst.	Magnetic plate, cpl.
25	1174-00.610.11	Druckfeder, klein	Pressure spring, small
26	1251-00.510.00	Elektromagnet, vollst.	Electric magnet, cpl.
27	1174-00.610.07	Blechschraube 3,5 x 25-F-H	Sheet metal screw 3,5 x 25-F-H
28	1251-00.500.21	Blechschraube 4,2 x 60	Sheet metal screw 4,2 x 60 (6 x)
29	1174-00.610.08	Druckfeder, gross	Pressure spring, large
30 – 34	1251-00.520.00	Membrane, vollst.	Diaphragm
35	1251-00.500.11	Stützring	Support ring
36	1251-00.500.06	Ventilkörper	Valve body
	1251-00.540.00	Feinfilter	Fine filter

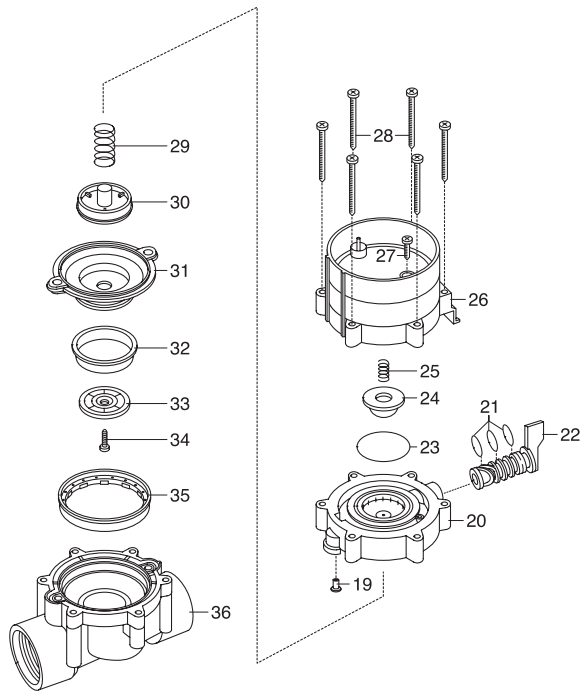

**DE Produkthaftung**

Wir weisen ausdrücklich darauf hin, dass wir in Übereinstimmung mit dem Produkthaftungsgesetz nicht für Schäden haften, die durch unsere Produkte entstehen, wenn diese unsachgemäß und nicht durch einen von uns autorisierten Servicepartner repariert wurden oder wenn keine Original GARDENA Teile oder von uns zugelassene Teile verwendet wurden.

**SV Produktansvar**

I enlighet med tyska produktansvarslagar förklarar vi härmed uttryckligen att vi inte åtar oss något ansvar för skador som orsakas av våra produkter där produkterna inte har genomgått korrekt reparation från en GARDENA-godkänd servicepartner eller där originaldelar från GARDENA eller delar godkända av GARDENA inte använts.

**EN Product liability**

In accordance with the German Product Liability Act, we hereby expressly declare that we accept no liability for damage incurred from our products where said products have not been properly repaired by a GARDENA-approved service partner or where original GARDENA parts or parts authorised by GARDENA were not used.

**DA Produktansvar**

I overensstemmelse med den tyske produktansvarslov erklærer vi hermed udtrykkeligt, at vi ikke påtager os noget ansvar for skader på vores produkter, hvis de pågældende produkter ikke er blevet repareret korrekt af en GARDENA-godkendt servicepartner, eller hvor der ikke er brugt originale GARDENA-reservedele eller godkendte reservedele fra GARDENA.

**FR Responsabilité**

Conformément à la loi relative à la responsabilité du fait des produits défectueux, nous déclarons expressément par la présente que nous déclinons toute responsabilité pour les dommages résultant de nos produits, si lesdits produits n'ont pas été correctement réparés par un partenaire d'entretien agréé GARDENA ou si des pièces d'origine GARDENA ou des pièces agréées GARDENA n'ont pas été utilisées.

**FI Tuotevastuu**

Saksan tuotevastuulain mukaisesti emme ole vastuussa laitteiden vaurioista, jos korjauksia ei ole tehnyt GARDENAn hyväksymä huoltoliike tai jos niiden syynä on muiden kuin alkuperäisten GARDENA-varaosien tai GARDENAn hyväksymien varaosien käyttö.

**NL Productaansprakelijkheid**

Conform de Duitse wet inzake productaansprakelijkheid verklaren wij hierbij uitdrukkelijk dat wij geen aansprakelijkheid aanvaarden voor schade ontstaan uit onze producten waarbij deze producten niet zijn gerepareerd door een GARDENA-erkende servicepartner of waarbij geen originele GARDENA-onderdelen of onderdelen die door GARDENA zijn goedgekeurd zijn gebruikt.

**IT Responsabilità del prodotto**

In conformità con la Legge tedesca sulla responsabilità del prodotto, con la presente dichiariamo espressamente che decliniamo qualsiasi responsabilità per danni causati dai nostri prodotti qualora non siano stati correttamente riparati presso un partner di assistenza approvato GARDENA o laddove non siano stati utilizzati ricambi originali o autorizzati GARDENA.

**ES Responsabilidad sobre el producto**

De acuerdo con la Ley de responsabilidad sobre productos alemana, por la presente declaramos expresamente que no aceptamos ningún tipo de responsabilidad por los daños ocasionados por nuestros productos si dichos productos no han sido reparados por un socio de mantenimiento aprobado por GARDENA o si no se han utilizado piezas originales GARDENA o piezas autorizadas por GARDENA.

**RO Răspunderea pentru produs**

În conformitate cu Legea germană privind răspunderea pentru produs, declaram în mod expres prin prezentul document că nu acceptăm nicio răspundere pentru defecțiunile suferite de produsele noastre atunci când acestea nu au fost reparate în mod corect de un atelier de service partener, aprobat de GARDENA, sau când nu au fost utilizate piese GARDENA originale sau piese autorizate de GARDENA.

**PT Responsabilidade pelo produto**

De acordo com a lei alemã de responsabilidade pelo produto, declaramos que não nos responsabilizamos por danos causados pelos nossos produtos, caso os tais produtos não tenham sido devidamente reparados por um parceiro de assistência GARDENA aprovado ou se não tiverem sido utilizadas peças GARDENA originais ou peças autorizadas pela GARDENA.

**Deutschland / Germany**

GARDENA Manufacturing GmbH  
Central Service  
Hans-Lorenser-Straße 40  
D-89079 Ulm  
Produktfragen:  
(+49) 731 490-123  
Reparaturen:  
(+49) 731 490-290  
service@gardena.com

**Albania**

COBALT Sh.p.k.  
Rr. Siri Kodra  
1000 Tirana

**Argentina**

Husqvarna Argentina S.A.  
Av. del Libertador 5954 –  
Piso 11 – Torre B  
(C1428ARP) Buenos Aires  
Phone: (+54) 11 5194 5000  
info.gardena@ar.husqvarna.com

**Armenia**

Garden Land Ltd.  
61 Tigran Mets  
0005 Yerevan

**Australia**

Husqvarna Australia Pty. Ltd.  
Locked Bag 5  
Central Coast BC  
NSW 2252  
Phone: (+ 61) (0) 2 4352 7400  
customer.service@  
husqvarna.com.au

**Austria / Österreich**

Husqvarna Austria GmbH  
Industriezeile 36  
4010 Linz  
Tel.: (+43) 732 77 01 01-485  
service.gardena@  
husqvarnagroup.com

**Azerbaijan**

Firm Progress  
a. Aliyev Str. 26A  
1052 Baku

**Belgium**

Husqvarna België nv/sa  
Gardena Division  
Rue Egide Van Ophem 111  
1180 Uccle / Ukkel  
Tel.: (+32) 2 720 92 12  
Mail: info@gardena.be

**Bosnia / Herzegovina**

SILK TRADE d.o.o.  
Industrijska zona Bukva bb  
74260 Tešanj

**Brazil**

Husqvarna do Brasil Ltda  
Av. Francisco Matarazzo,  
1400 – 19º andar  
São Paulo – SP  
CEP: 05001-903  
Tel: 0800-112252  
marketing.br.husqvarna@  
husqvarna.com.br

**Bulgaria**

AGROLAND България АД  
бул. 8 Декември, № 13  
Офис 5  
1700 Студентски град  
София  
Tel.: (+359) 2466 6910  
info@agroland.eu

**Canada / USA**

GARDENA Canada Ltd.  
100 Summerlea Road  
Brampton, Ontario L6T 4X3  
Phone: (+1) 905 792 93 30  
info@gardenacanada.com

**Chile**

Maquinarias Agroforestales  
Ltda. (Maga Ltda.)  
Santiago, Chile  
Avda. Chesterton  
# 8355 comuna Las Condes  
Phone: (+56) 2 202 4417  
Dalton@maga.cl  
Zipcode: 7560330

**China**

Husqvarna (Shanghai)  
Management Co., Ltd.  
富世华 (上海) 管理有限公司  
3F, Benq Square B,  
No207, Song Hong Rd.,  
Chang Ning District,  
Shanghai, PRC. 200335  
上海市长宁区淞虹路207号明  
基广场B座3楼, 邮编: 200335

**Colombia**

Husqvarna Colombia S.A.  
Calle 18 No. 68 D-31, zona  
Industrial de Montevideo  
Bogotá, Cundinamarca  
Tel. 571 2922700 ext. 105  
jairo.salazar@husqvarna.com.co

**Costa Rica**

Compañia Exim  
Euroiberamericana S.A.  
Los Colegios, Moravia,  
200 metros al Sur del Colegio  
Saint Francis – San José  
Phone: (+506) 297 68 83  
exim\_euro@racsa.co.cr

**Croatia**

Husqvarna Austria GmbH  
Industriezeile 36  
4010 Linz  
Tel.: (+43) 732 77 01 01-485  
service.gardena@  
husqvarnagroup.com

**Cyprus**

Med Marketing  
17 Digeni Akrita Ave  
P.O. Box 27017  
1641 Nicosia

**Czech Republic**

Husqvarna Česko s.r.o.  
Türkova 2319/5b  
149 00 Praha 4 – Chodov  
Bezplatná infolinka :  
800 100 425  
servis@cz.husqvarna.com

**Denmark**

GARDENA DANMARK  
Lejrevej 19, st.  
3500 Værløse  
Tlf.: (+45) 7026 4770  
husqvarna@husqvarna.dk  
www.gardena.com / dk

**Dominican Republic**

BOSQUESA, S.R.L  
Carretera Santiago Licey  
Km. 5 ½  
Esquina Copal II.  
Santiago  
Dominican Republic  
Phone: (+809) 736-0333  
joserbosquesa@claro.net.do

**Ecuador**

Husqvarna Ecuador S.A.  
Arupos E1-181 y 10 de  
Agosto Quito, Pichincha  
Tel. (+593) 22800739  
francisco.jacome@  
husqvarna.com.ec

**Estonia**

Husqvarna Eesti OÜ  
Valdeku 132  
EE-11216 Tallinn  
info@gardena.ee

**Finland**

Oy Husqvarna Ab  
Gardena Division  
Lautatarhankatu 8 B / PL 3  
00581 HELSINKI  
www.gardena.fi

**France**

Husqvarna France  
9/11 Allée des pierres mayettes  
92635 Gennevilliers Cedex  
France  
http : //www.gardena.com/ fr  
N° AZUR: 0 810 00 78 23  
(Prix d'un appel local)

**Georgia**

Transporter LLC  
8/57 Bellashvili street  
0159 Tbilisi, Georgia  
Phone: (+995) 322 14 71 71

**Great Britain**

Husqvarna UK Ltd  
Preston Road  
Aycliffe Industrial Park  
Newton Aycliffe  
County Durham  
DL5 6UP  
info.gardena@husqvarna.co.uk

**Greece**

Π.ΠΑΠΑΔΟΠΟΥΛΟΣ ΑΕΒΕ  
Λεωφ. Αθηνών 92  
Αθήνα  
T.K.104 42  
Ελλάδα  
Τηλ. (+30) 210 5193 100  
info@papadopoulos.com.gr

**Hungary**

Husqvarna Magyarország Kft.  
Ezred u. 1-3  
1044 Budapest  
Telefon: (+36) 1 251-4161  
vevoszolgalat.husqvarna@  
husqvarna.hu

**Iceland**

Ó. Johnson & Kaaber  
Tunguhsali 1  
110 Reykjavik  
ooj@ojk.is

**Ireland**

Husqvarna UK Ltd  
Preston Road  
Aycliffe Industrial Park  
Newton Aycliffe  
County Durham  
DL5 6UP  
info.gardena@husqvarna.co.uk

**Italy**

Husqvarna Italia S.p.A.  
Via Santa Vecchia 15  
23868 VALMADRERA (LC)  
Phone: (+39) 0341.203.111  
assistenza.italia@it.husqvarna.com

**Japan**  
KAKIUCHI Co. Ltd.  
Sumitomo Realty &  
Development Kojimachi  
BLDG., 8F  
5-1 Nibanncyo  
Chiyoda-ku  
Tokyo 102-0084  
Phone: (+81) 33 264 4721  
m\_ishihara@kaku-ichi.co.jp

**Kazakhstan**  
LAMED Ltd.  
155/1, Tazhibayevoi Str.  
050060 Almaty  
IP Schmidt  
Abayavenue 3B  
110 005 Kostanay

**Korea**  
Kyung Jin Trading CO.,LTD.  
107-4, SunDuk Bid.,  
YangJae-dong,  
Seocho-gu,  
Seoul, (zipcode: 137-891)  
Phone: (+82) (0)2 574-6300

**Kyrgyzstan**  
Alye Maki  
av. Moladaya Guardir J 3  
720014  
Bishkek

**Latvia**  
Husqvarna Latvija SIA  
Ulbrokas 19A  
LV-1021 Riga  
info@gardena.lv

**Lithuania**  
UAB Husqvarna Lietuva  
Ateities pl. 77C  
LT-52104 Kaunas  
info@gardena.lt

**Luxembourg**  
Magasins Jules Neuberger  
39, rue Jacques Stas  
Luxembourg-Gasperich 2549  
Case Postale No. 12  
Luxembourg 2010  
Phone: (+352) 40 14 01  
api@neuberger.lu

**Mexico**  
AFOSA  
Av. Lopez Mateos Sur # 5019  
Col. La Calma 45070  
Zapopan, Jalisco, Mexico  
Phone: (+52) 33 3818-3434  
icornejo@afosa.com.mx

**Moldova**  
Convel S.R.L.  
290A Muncesti Str.  
2002 Chisinau

**Netherlands**  
Husqvarna Nederland B.V.  
GARDENA Division  
Postbus 50131  
1305 AC ALMERE  
Phone: (+31) 36 521 00 10  
info@gardena.nl

**Neth. Antilles**  
Jonka Enterprises N.V.  
Sta. Rosa Weg 196  
P.O. Box 8200  
Curaçao  
Phone: (+599) 9 767 66 55  
pgm@jonka.com

**New Zealand**  
Husqvarna New Zealand Ltd.  
PO Box 76-437  
Manukau City 2241  
Phone: (+64) (0) 9 9202410  
support.nz@husqvarna.co.nz

**Norway**  
Husqvarna Norge AS  
Gardena Division  
Traskemeveien 36  
1708 Sarpsborg  
info@gardena.no

**Peru**  
Husqvarna Perú S.A.  
Jr. Ramón Cárcamo 710  
Lima 1  
Tel: (+51) 1 3320400 ext. 416  
juan.remuzgo@husqvarna.com

**Poland**  
Husqvarna  
Poland Spółka z o.o.  
ul. Wyszockiego 15 b  
03-371 Warszawa  
Phone: (+48) 22 330 96 00  
gardena@husqvarna.com.pl

**Portugal**  
Husqvarna Portugal, SA  
Lagoa - Albarraque  
2635 - 595 Rio de Mouro  
Tel.: (+351) 21 922 85 30  
Fax : (+351) 21 922 85 36  
info@gardena.pt

**Romania**  
Madex International Srl  
Soseaua Odaii 117 - 123,  
RO 013603 București, S1  
Phone: (+40) 21 352.76.03  
madex@ines.ro

**Russia / Россия**  
ООО „Хускварна“  
141400, Московская обл.,  
г. Химки,  
улица Ленинградская,  
владение 39, стр.6  
Бизнес Центр  
„Химки Бизнес Парк“,  
помещение 0B02\_04  
http://www.gardena.ru

**Serbia**  
Domel d.o.o.  
Autoput za Novi Sad bb  
11273 Belgrade  
Phone: (+381) 1 18 48 88 12  
miroslav.jejina@domel.rs

**Singapore**  
Hy-Ray PRIVATE LIMITED  
40 Jalan Pemimpin  
#02-08 Tat Ann Building  
Singapore 577185  
Phone: (+65) 6253 2277  
shiyang@hyray.com.sg

**Slovak Republic**  
Husqvarna Cesko s.r.o.  
Türkova 2319/5b  
149 00 Praha 4 – Chodov  
Bezplatná infolinka:  
800 154 044  
servis@sk.husqvarna.com

**Slovenia**  
Husqvarna Austria GmbH  
Industriezeile 36  
4010 Linz  
Tel.: (+43) 732 77 01 01-485  
service.gardena@  
husqvarnagroup.com

**South Africa**  
Husqvarna  
South Africa (Pty) Ltd  
Postnet Suite 250  
Private Bag X6,  
Cascades, 3202  
South Africa  
Phone: (+27) 33 846 9700  
info@gardena.co.za

**Spain**  
Husqvarna España S.A.  
Calle de Rivas nº 10  
28052 Madrid  
Phone: (+34) 91 708 05 00  
atencioncliente@gardena.es

**Suriname**  
Agrofix n.v.  
Verlengde Hogestraat #22  
Phone: (+597) 472426  
agrofix@sr.net  
Pobox : 2006  
Paramaribo  
Suriname – South America

**Sweden**  
Husqvarna AB  
Gardena Division  
S-561 82 Huskvarna  
gardenaorder@husqvarna.se

**Switzerland / Schweiz**  
Husqvarna Schweiz AG  
Consumer Products  
Industriestrasse 10  
5506 Mägenwil  
Phone: (+41) (0) 62 887 37 90  
info@gardena.ch

**Turkey**  
Dost Bahçe Diş Ticaret  
Mümesillik A.Ş  
Yunus Mah. Adil Sok. No: 3  
İc Kapı No: 1 Kartal  
34873 İstanbul  
Phone: (+90) 216 38 93 939  
info@dostbahce.com.tr

**Ukraine / Україна**  
ТОВ «Хускварна Україна»  
вул. Васильківська, 34,  
офіс 204-г  
03022, м. Київ  
Тел. (+38) 044 498 39 02  
info@gardena.ua

**Uruguay**  
FEL SA  
Entre Rios 1083 CP 11800  
Montevideo – Uruguay  
Tel : (+598) 22 03 18 44  
info@felisa.com.uy

**Venezuela**  
Corporación Casa y Jardín C.A.  
Av. Caroní, Edif. Trezmen, PB.  
Colinas de Bello Monte.  
1050 Caracas.  
Tlf : (+58) 212 992 33 22  
info@casayjardin.net.ve

1251-20.960.21/0219  
© GARDENA Manufacturing GmbH  
D-89070 Ulm  
http://www.gardena.com