

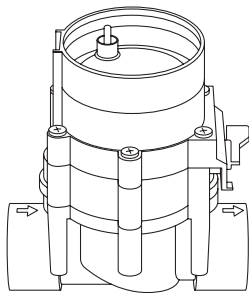

9 V  
Art. 1251

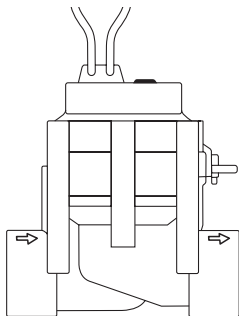

24 V  
Art. 1278



**DE Betriebsanleitung**  
Bewässerungsventil

**PL Instrukcja obsługi**  
Zawór automatyczny

**HU Használati utasítás**  
Öntözőszelep

**CS Návod k obsluze**  
Zavlažovací ventil

**SK Návod na obsluhu**  
Zavlažovací ventil

**EL Οδηγίες χρήσης**  
Ηλεκτροβάννα

**RU Инструкция по эксплуатации**  
Оросительный вентиль

**SL Navodilo za uporabo**  
Namakalni ventil

**HR Upute za uporabu**  
Ventil za navodnjavanje

**UK Інструкція з експлуатації**  
Вентиль зрошення

**RO Instrucțiuni de utilizare**  
Electrovalvă

**BG Инструкция за експлоатация**  
Клапан за поливане

DE

PL

HU

CS

SK

EL

RU

SL

HR

UK

RO

BG

**9 V**

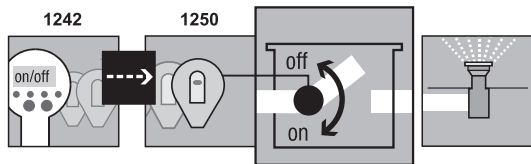

**I1**

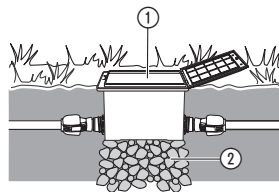

**24 V**

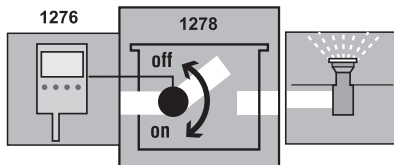

**I2**

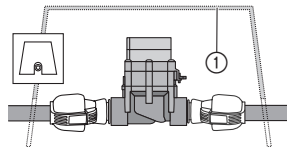

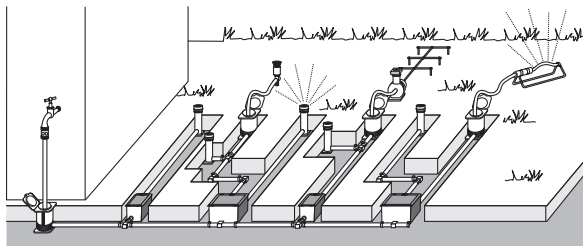
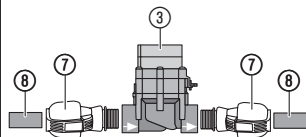
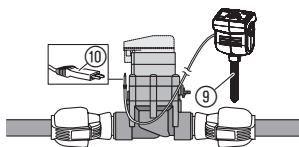
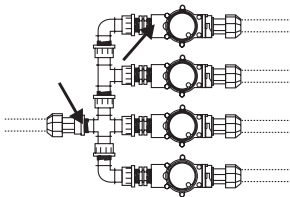
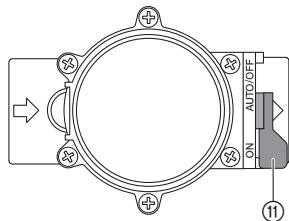
**I3****I4****I5****I6****O1**

# GARDENA Bewässerungsventil

1. SICHERHEIT .....	5	schen Steuerung einzelner Bewässerungsteilanlagen bestimmt. Die Trennung der Gesamtanlage in einzelne Bewässerungsstränge ist von Vorteil bei unterschiedlichem Wasserbedarf einzelner Pflanzenbereiche oder bei nicht ausreichender Wassermenge zum gleichzeitigen Betrieb der Gesamtanlage.
2. INBETRIEBNAHME .....	6	
3. BEDIENUNG .....	7	
4. LAGERUNG .....	8	
5. FEHLERBEHEBUNG .....	9	
6. TECHNISCHE DATEN .....	9	
7. SERVICE/GARANTIE .....	10	Das Bewässerungsventil wird der Bewässerungsanlage (z. B. Versenkregner; Micro-Drip-System) beispielsweise unterirdisch vorgeschaltet.

## Übersetzung der Originalbetriebsanleitung.



Aus Sicherheitsgründen dürfen Kinder und Jugendliche unter 16 Jahren sowie Personen, die nicht mit dieser Betriebsanleitung vertraut sind, dieses Produkt nicht benutzen. Personen mit eingeschränkten körperlichen oder geistigen Fähigkeiten dürfen das Produkt nur verwenden, wenn sie von einer zuständigen Person beaufsichtigt oder unterwiesen werden. Kinder müssen beaufsichtigt werden, um sicherzustellen, dass sie nicht mit dem Produkt spielen. Das Produkt nie verwenden, wenn Sie müde oder krank sind oder unter dem Einfluss von Alkohol, Drogen oder Arzneimitteln stehen.

### **Bestimmungsgemäße Verwendung:**

Die Bewässerungsventile sind für den ausschließlichen Einsatz im Außenbereich zur vollautomati-

### **Zu beachten:**

**Die Einhaltung der von GARDENA beigefügten Betriebsanleitung ist Voraussetzung für den ordnungsgemäßen Gebrauch des Bewässerungsventils.**

### **Abb. 9 V:**

Das Bewässerungsventil **1251** ist mit der Programmierereinheit **1242** und dem Steuerteil **1250** Teil eines Bewässerungssystems.

### **Abb. 24 V:**

Das Bewässerungsventil **1278** ist mit der Bewässerungssteuerung **1276** Teil eines Bewässerungssystems.



Das Bewässerungsventil darf nur in Verbindung mit den von GARDENA zugelassenen – 9 V Steuerteilen,

Funkempfängern/24 V Bewässerungssteuerung – verwendet werden.

## 1. SICHERHEIT

---

### **WICHTIG!**

**Lesen Sie die Gebrauchsanweisung sorgfältig und bewahren Sie diese zum Nachlesen auf.**

→ Beachten Sie die Sicherheitshinweise in der Betriebsanleitung.

**9 V und 24 V Produkte dürfen nicht vertauscht werden.**

***Verstopfen des Bewässerungsventils:***

→ **Bei schmutzhaltigem Wasser GARDENA Zentralfilter Art. 1510 der Anlage vorschalten.**

***Wasserdruck der Bewässerungsanlage:***

Da die Funktion der Bewässerungsanlage vom jeweiligen Wasserdruck abhängig ist, sollten Sie darauf achten, dass sich die Bewässerungszeiten der einzelnen Bewässerungsstränge nicht über-

scheiden, bzw. dass die von Ihnen vorgesehenen Bewässerungsstränge ausreichend mit Wasserdruck und Wassermenge versorgt werden.

Beachten Sie dazu die Planungshinweise in der GARDENA Spezialbroschüre „Bewässerungstechnik – Sprinkler-System Planungshilfe“.

### **GEFAHR!**

Dieses Produkt erzeugt beim Betrieb ein elektromagnetisches Feld. Dieses Feld kann sich unter bestimmten Bedingungen auf die Funktionsweise aktiver oder passiver medizinischer Implantate auswirken. Um die Gefahr von Situationen, die zu schweren oder tödlichen Verletzungen führen können, auszuschließen, sollten Personen mit einem medizinischen Implantat vor dem Gebrauch dieses Produkts ihren Arzt und den Hersteller des Implantats konsultieren.

**GEFAHR!**

Kleinere Teile können leicht verschluckt werden.  
Durch den Polybeutel besteht Erstickungsgefahr für

Kleinkinder. Halten Sie Kleinkinder während der Montage fern.

## 2. INBETRIEBNAHME

Wenn das Bewässerungsventil unterirdisch installiert wird, muss es in eine feste und trittfeste Ventil-Einfassung ① (Ventilbox/Ventilschacht) eingebaut werden. **Z. B. GARDENA Art. 1254/1255/1290/1292.**

*Somit sind Beschädigungen beim Rasenmähen ausgeschlossen.*

Die Montage der Bewässerungsventile in den GARDENA Ventilboxen V1 und V3 können Sie den jeweiligen Betriebsanleitung entnehmen.

### **Ventil-Einfassung installieren [Abb. 11/12]:**

1. Verlegeplan erstellen (siehe z. B. Abb. 13).  
Weitere Informationen enthält die GARDENA Sprinkler-System Planungshilfe, die bei Ihrem GARDENA Händler erhältlich ist.
2. Bei unterirdischer Installation die Ventil-Einfassung ① mit einer Grobkiespackung ② untermauern.  
*Somit ist die einwandfreie Funktion der Schacht-drainage gewährleistet.*
3. Ventil-Einfassungs-Oberkante ebenerdig zur Grasnarbe einbauen.

### **Montage des Bewässerungsventils ohne Ventilbox [Abb. 14]:**

Das Magnetventil funktioniert nur dann ordnungsgemäß, wenn das Bewässerungsventil in Durchflussrichtung angeschlossen ist.



#### **ACHTUNG! Durchflussrichtung!**

→ **Bei der Montage des Bewässerungsventils ③ auf die Durchflussrichtung (Pfeile) achten.**

→ Schraubverbindungen mit PTFE-Dichtband **Art. 7219** abdichten.

## GARDENA Verlegerohre ⑧ (2700/2701/2704/2705/2718) oder Fremdfabrikate anschließen:

1. **GARDENA Verbinder ⑦ 2763** (1" = 25 mm)/**2769** (5/4" = 32 mm) in das Bewässerungsventil ③ schrauben.
2. GARDENA Verlegerohre ⑧ oder Fremdfabrikate (25 mm/32 mm) anschließen.

### **Bodenfeuchte- oder Regensensor (optional) anschließen [Abb. I5]:**

Neben der zeitabhängigen Steuerung besteht zusätzlich die Möglichkeit der Einbeziehung der Bodenfeuchtigkeit oder des Niederschlags in die Bewässerungssteuerung pro Bewässerungsventil.

Bei ausreichender Bodenfeuchtigkeit wird der Stopp eines Programms ausgelöst oder die Aktivierung eines Programms unterbunden.

## 3. BEDIENUNG

### **Ventilsteuerung einstellen [Abb. O1]:**

#### **Vollautomatische Steuerung:**

- Wahlhebel ⑪ auf „**AUTO/OFF**“ stellen.  
*Programmgesteuerter Wasserdurchfluss zur Bewässerungsanlage nach Programmierung des Steuerteils/Funkempfängers.*

1. Bodenfeuchtesensor ⑨ **im** Beregnungsbereich – **oder** – Regensensor (ggf. mit Verlängerungskabel) **außerhalb** des Beregnungsbereiches platzieren.
2. **9 V:** Stecker ⑩ in den Sensor-Anschluss des Steuerteils einstecken.  
**24 V:** Stecker ⑩ in den Sensor-Anschluss der Bewässerungssteuerung **Art. 1276** einstecken (siehe Betriebsanleitung Art. 1276).

### **Konventionelle Installation [Abb. I6]:**

Bei Verwendung von **Art. 2750/2751/2752/2753/2755** muss an den mit Pfeil gekennzeichneten Stellen mit Dichtband (**z. B. Art. 7219**) abgedichtet werden.

Ein automatisch geöffnetes Ventil kann nicht manuell geschlossen werden.

#### **Manuelle Steuerung:**

- Wahlhebel ⑪ auf „**ON**“ stellen.  
*Permanenter von der Programmierung unabhängiger Wasserdurchfluss.*

## 4. LAGERUNG

### **Außerbetriebnahme/Überwintern:**

Die Bewässerungsventile sind für den Außenbereich bestimmt und nur bedingt frostsicher. Eine absolute Frostsicherheit erreichen Sie durch Demontage der Ventile vor Frosteinbruch. Eine alternative Möglichkeit ist die Entleerung des Rohrleitungssystems vor und nach dem Bewässerungsventil.

### **Rohrleitungssystem VOR dem Ventil entleeren [Abb. 01]:**

1. Wasserhahn schließen und Verbindungsschlauch zwischen Wasserhahn und **GARDENA Anschlussdose Art. 2722/2795** lösen. *Somit kann Luft nachströmen und die Zuleitung über das in der Anschlussdose eingebaute Entwässerungsventil entleert werden. Dies setzt voraus, dass die Anschlussdose tiefer als das Bewässerungsventil eingebaut ist.*
2. Bei Direktanschluss der Bewässerungsanlage an das Hauswassernetz die Wasserzufuhr abstellen und Entwässerungshahn in der Hauswasserleitung öffnen.
3. Die Wahlhebel  aller Ventile auf Stellung „**ON**“ stellen.
4. Bei Verwendung der GARDENA Ventilbox V3 die integrierte Entwässerungskappe öffnen.

### **Rohrleitungssystem NACH dem Ventil entleeren:**

**Voraussetzung:** Das Entwässerungsventil ist tiefer oder gleich tief wie das Bewässerungsventil eingebaut.

→ GARDENA Entwässerungsventil **Art. 2760** unmittelbar nach dem Ventil installieren.

Die Anlage wird automatisch über das GARDENA Entwässerungsventil entleert.

**→ Wenn keine der beiden Voraussetzungen gegeben ist muss das entsprechende Ventil demontiert und frostsicher gelagert werden.**

### **Entsorgung:**

(gemäß RL2012/19/EU)

Das Produkt darf nicht über den normalen Haushaltsmüll entsorgt werden. Es muss gemäß den geltenden lokalen Umweltschutzvorschriften entsorgt werden.



**Wichtig!** Entsorgen Sie das Produkt über oder durch Ihre örtliche Recycling-Sammelstelle.



## 5. FEHLERBEHEBUNG

Problem	Mögliche Ursache	Abhilfe
<b>Magnetventil öffnet nicht, kein Wasserdurchfluss</b>	Wasserezufuhr unterbrochen.	→ Wasserezufuhr öffnen.
	Steuerteil/Funkempfänger/Bewässerungssteuerung nicht richtig mit dem Bewässerungsventil verbunden.	→ Steuerteil/Funkempfänger/Bewässerungssteuerung richtig mit dem Bewässerungsventil verbinden.
<b>Magnetventil schließt nicht, ständiger Wasserdurchfluss</b>	Magnetventil entgegen der Durchflussrichtung eingebaut.	→ Magnetventil drehen (Durchflussrichtung beachten).
	Wahlhebel (11) auf Stellung „ON“.	→ Wahlhebel (11) auf „ <b>AUTO/OFF</b> “ stellen.



**HINWEIS:** Bitte wenden Sie sich bei anderen Störungen an Ihr GARDENA Service-Center. Reparaturen dürfen nur von den GARDENA Service-Centern sowie von Fachhändlern durchgeführt werden, die von GARDENA autorisiert sind.

## 6. TECHNISCHE DATEN

<i>Magnetventil</i>	Einheit	Wert 9 V (Art. 1251)	Wert 24 V (Art. 1278)
<b>Spannung</b>	V	9 (DC)	24 (AC)
<b>Betriebsdruck</b>	bar	0,5 bis 12	0,5 bis 12
<b>Durchflussmedium</b>		klares Süßwasser	klares Süßwasser
<b>Max. Medientemperatur</b>	°C	40	40

## 7. SERVICE/GARANTIE

### **Wir bieten Ihnen umfangreiche Serviceleistungen:**

- Qualifizierte, schnelle und kostengünstige Reparatur durch unseren **Zentralen Reparaturservice** – Bearbeitungsdauer in unserem Hause max. 5 Arbeitstage
- Einfache und kostengünstige Rücksendung an GARDENA
  - Rücksendeportal unter [www.gardena.de/service/reparatur-service](http://www.gardena.de/service/reparatur-service)
  - **Abhol-Service:** Abholung innerhalb von 2 Tagen
  - nur innerhalb Deutschlands
- Kompetente Beratung bei Störung/Reklamation durch unseren **Technischen Service**
- Schnelle und kostengünstige Ersatzteilversorgung durch unseren **Zentralen Ersatzteil-Service** – Bearbeitungsdauer in unserem Hause max. 2 Arbeitstage

### **Service-Anschrift:**

GARDENA Manufacturing GmbH Service  
Hans-Lorensen-Str. 40, D-89079 Ulm

### **Ihre direkte Verbindung zum Service in Deutschland:**

Telefon/Fax (07 31) 4 90 + Durchwahl  
E-Mail [www.gardena.de/service/](http://www.gardena.de/service/)

### **Technische Störungen / Reklamationen:**

Tel. 290 Fax 389 E-Mail: [service@gardena.com](mailto:service@gardena.com)

### **Reparaturen/Antworten auf Kostenvorschläge:**

Tel. 300 Fax 249 E-Mail: [service@gardena.com](mailto:service@gardena.com)

### **Ersatzteilbestellung/Allgemeine Produktberatung:**

Tel. 123 Fax 249 E-Mail: [service@gardena.com](mailto:service@gardena.com)  
Service: (0 18 03) 30 81 00 oder (0 18 03) 00 16 89  
(0,09 €/je angefangene Min. Festnetz,  
Mobilfunk max. 0,42 €/je angefangene Min.)

### **Ihre direkte Verbindung zum Service. Unsere Kunden in Österreich und in der Schweiz wenden sich bitte an die entsprechende Service-stelle (Anschrift siehe Umschlagseite)**

in Österreich (+43) (0) 732 77 01 01-485  
[service.gardena@husqvarnagroup.com](mailto:service.gardena@husqvarnagroup.com)

in der Schweiz (+41) (0) 62 887 37 90  
[info@gardena.ch](mailto:info@gardena.ch)

**Garantie:**

Im Garantiefall sind die Serviceleistungen für Sie kostenlos.

GARDENA Manufacturing GmbH gewährt für dieses Produkt 2 Jahre Garantie (ab Kaufdatum), wenn das Produkt ausschließlich im privaten Gebrauch eingesetzt wurde. Für auf einem Zweitmarkt erworbene, gebrauchte Produkte gilt diese Herstellergarantie nicht. Diese Garantie bezieht sich auf alle wesentlichen Mängel des Produktes, die nachweislich auf Material- oder Fabrikationsfehler zurückzuführen sind. Sie erfolgt durch die Ersatzlieferung eines einwandfreien Produktes oder durch die kostenlose Reparatur des eingesandten Produktes nach unserer Wahl, wenn folgende Voraussetzungen gewährleistet sind:

- Das Produkt wurde sachgemäß und laut den Empfehlungen in der Betriebsanleitung behandelt.
- Es wurde weder vom Käufer noch von einem Dritten versucht, das Produkt zu reparieren.
- Es wurden zum Betrieb nur Original GARDENA Ersatz- und Verschleißteile verwendet.

Normale Abnutzung von Teilen und Komponenten, optische Veränderungen, sowie Verschleiß- und Verbrauchsteile, sind von der Garantie ausgeschlossen.

Diese Hersteller-Garantie berührt die gegenüber dem Händler/Verkäufer bestehenden Gewährleistungsansprüche nicht.

Wenn Sie Probleme mit diesem Produkt haben, kontaktieren Sie bitte unseren Service. Im Garantiefall senden Sie bitte das defekte Produkt zusammen mit einer Kopie des Kaufbelegs und einer Fehlerbeschreibung ausreichend frankiert an die GARDENA Serviceadresse auf der Rückseite. Unfreie Paketsendungen werden im Postverteilzentrum ausgefiltert und erreichen uns nicht. Die Rücksendung erfolgt im Garantiefall innerhalb Deutschlands für Sie kostenfrei.

**Verschleißteile:**

Defekte am Bewässerungsventil durch falsch eingelegte oder ausgelaufene Batterien des Steuerteils /Funkempfängers sind von der Garantie ausgeschlossen.

Bild Nr. Picture No.	Ersatzteil-Nr. Spare Part No.	Bezeichnung <b>Bewässerungsventil 9 V/1"</b> <b>Art. -Nr. 1251</b>	Description <b>Watering Valve 9 V/1"</b> <b>Art. No. 1251</b>
19 – 36	1251-00.500.00	Bew. Ventil 9 V/ 1" (= Art.1251)	Watering valve 9 V/ 1" (=Art.1251)
19	1815-00.610.27	Steuerdüse, rot	Control nozzle, red
20	1251-00.500.26	Ventildeckel	Valve cover
21	913-00.680.01	O-Ring 7,5 x 2	O-Ring 7,5 x 2
22 + 21	1251-00.701.00	Küicken, vollst.	Mixer dial, cpl.
23	1672-00.600.11	O-Ring 24 x 2	O-Ring 24 x 2
24	1174-00.617.00	Magnetplatte, vollst.	Magnetic plate, cpl.
25	1174-00.610.11	Druckfeder, klein	Pressure spring, small
26	1251-00.510.00	Elektromagnet, vollst.	Electric magnet, cpl.
27	1174-00.610.07	Blechschraube 3,5 x 25-F-H	Sheet metal screw 3,5 x 25-F-H
28	1251-00.500.21	Blechschraube 4,2 x 60	Sheet metal screw 4,2 x 60 (6 x)
29	1174-00.610.08	Druckfeder, gross	Pressure spring, large
30 – 34	1251-00.520.00	Membrane, vollst.	Diaphragm
35	1251-00.500.11	Stützring	Support ring
36	1251-00.500.06	Ventilkörper	Valve body
	1251-00.540.00	Feinfilter	Fine filter

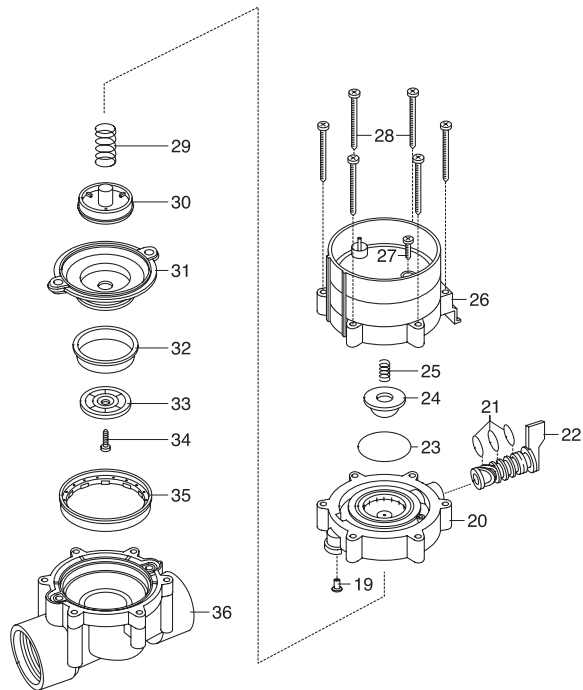

### **DE Produkthaftung**

Wir weisen ausdrücklich darauf hin, dass wir in Übereinstimmung mit dem Produkthaftungsgesetz nicht für Schäden haften, die durch unsere Produkte entstehen, wenn diese unsachgemäß und nicht durch einen von uns autorisierten Servicepartner repariert wurden oder wenn keine Original GARDENA Teile oder von uns zugelassene Teile verwendet wurden.

### **SK Zodpovednosť za produkt**

V súlade s nemeckými právnymi predpismi upravujúcimi zodpovednosť za výrobok týmto výslovne prehlasujeme, že nenesieme žiadnu zodpovednosť za škody spôsobené našimi výrobkami, v prípade ktorých neboli náležité opravy vykonané servisným partnerom schváleným spoločnosťou GARDENA alebo neboli použité diely spoločnosti GARDENA alebo diely schválené spoločnosťou GARDENA.

### **PL Odpowiedzialność za produkt**

Zgodnie z niemiecką ustawą o odpowiedzialności za produkt, niniejszym wyraźnie oświadczamy, że nie ponosimy żadnej odpowiedzialności za szkody poniesione na skutek użytkowania naszych produktów, w przypadku gdy naprawa tych produktów nie była odpowiednio przeprowadzana przez zatwierdzonego przez firmę GARDENA partnera serwisowego lub nie stosowano oryginalnych części GARDENA albo części autoryzowanych przez tę firmę.

### **EL Ευθύνη προϊόντος**

Σύμφωνα με τον γερμανικό νόμο περί Ευθύνης για τα Προϊόντα, με το παρόν δηλώνουμε ρητώς ότι δεν αποδεχόμαστε καμία ευθύνη για τυχόν ζημιές που προκύπτουν από τα προϊόντα μας εάν αυτά δεν έχουν επισκευαστεί σωστά από κάποιον εγκεκριμένο συνεργάτη επισκευών της GARDENA ή εάν δεν έχουν χρησιμοποιηθεί αυθεντικά εξαρτήματα GARDENA ή εξαρτήματα εγκεκριμένα από την GARDENA.

### **HU Termékszavatosság**

A németországi termékszavatossági törvénnyel összhangban ezennel nyomatékosan kijelentjük, hogy nem vállalunk felelősséget a termékeinkben keletkezett olyan károkért, amelyek valamely GARDENA által jóváhagyott szervizpartner által nem megfelelően végzett javításból adódtak, vagy amely során nem eredeti GARDENA alkatrészeket vagy a GARDENA által jóváhagyott alkatrészeket használtak fel.

### **SL Odgovornost proizvajalca**

V skladu z nemškimi zakoni o odgovornosti za izdelke, izrecno izjavljajo, da ne sprejemamo nobene odgovornosti za škodo, ki jo povzročijo naši izdelki, če teh niso ustrezno popravili GARDENINI odobreni servisni partnerji ali pri tem niso bili uporabljeni originalni GARDENINI nadomestni deli ali GARDENINIMI homologiranimi nadomestnimi deli.

### **CS Odpovědnost za výrobek**

V souladu s německým zákonem o odpovědnosti za výrobek tímto výslovně prohlašujeme, že nepřijímáme žádnou odpovědnost za poškození vzniklá na našich výrobcích, kdy zmíněné výrobky nebyly řádně opraveny schváleným servisním partnerem GARDENA nebo kdy nebyly použity originální náhradní díly GARDENA nebo náhradní díly autorizované společností GARDENA.

### **HR Pouzdanost proizvoda**

Sukladno njemačkom zakonu o pouzdanosti proizvoda, ovime izričito izjavljujemo kako ne prihvaćamo nikakvu odgovornost za oštećenja na našim proizvodima nastala uslijed neispravnog popravka od strane servisnog partnera kojeg odobrava GARDENA ili uslijed nekorištenja originalnih GARDENA dijelova ili dijelova koje odobrava GARDENA.

**RO Răspunderea pentru produs**

În conformitate cu Legea germană privind răspunderea pentru produs, declarăm în mod expres prin prezentul document că nu acceptăm nicio răspundere pentru defecțiunile suferite de produsele noastre atunci când acestea nu au fost reparate în mod corect de un atelier de service partener, aprobat de GARDENA, sau când nu au fost utilizate piese GARDENA originale sau piese autorizate de GARDENA.

**BG Отговорност за вреди, причинени от стоки**

Съгласно германския Закон за отговорността за вреди, причинени от стоки, с настоящото изрично декларираме, че не носим отговорност за щети, причинени от нашите продукти, ако те не са били правилно ремонтирани от одобрен от GARDENA сервиз или ако не са използвани оригинални части на GARDENA или части, одобрени от GARDENA.

**Deutschland / Germany**

GARDENA Manufacturing GmbH  
Central Service  
Hans-Lorenser-Straße 40  
D-89079 Ulm  
Produktfragen:  
(+49) 731 490-123  
Reparaturen:  
(+49) 731 490-290  
service@gardena.com

**Albania**

COBALT Sh.p.k.  
Rr. Siri Kodra  
1000 Tirana

**Argentina**

Husqvarna Argentina S.A.  
Av. del Libertador 5954 –  
Piso 11 – Torre B  
(C1428ARP) Buenos Aires  
Phone: (+54) 11 5194 5000  
info.gardena@ar.husqvarna.com

**Armenia**

Garden Land Ltd.  
61 Tigran Mets  
0005 Yerevan

**Australia**

Husqvarna Australia Pty. Ltd.  
Locked Bag 5  
Central Coast BC  
NSW 2252  
Phone: (+ 61) (0) 2 4352 7400  
customer.service@  
husqvarna.com.au

**Austria / Österreich**

Husqvarna Austria GmbH  
Industriezeile 36  
4010 Linz  
Tel.: (+43) 732 77 01 01-485  
service.gardena@  
husqvarnagroup.com

**Azerbaijan**

Firm Progress  
a. Aliyev Str. 26A  
1052 Baku

**Belgium**

Husqvarna België nv/sa  
Gardena Division  
Rue Egide Van Ophem 111  
1180 Uccle / Ukkel  
Tel.: (+32) 2 720 92 12  
Mail: info@gardena.be

**Bosnia / Herzegovina**

SILK TRADE d.o.o.  
Industrijska zona Bukva bb  
74260 Tešanj

**Brazil**

Husqvarna do Brasil Ltda  
Av. Francisco Matarazzo,  
1400 – 19º andar  
São Paulo – SP  
CEP: 05001-903  
Tel: 0800-112252  
marketing.br.husqvarna@  
husqvarna.com.br

**Bulgaria**

AGROLAND България АД  
бул. 8 Декември, № 13  
Офис 5  
1700 Студентски град  
София  
Tel.: (+359) 24666910  
info@agroland.eu

**Canada / USA**

GARDENA Canada Ltd.  
100 Summerlea Road  
Brampton, Ontario L6T 4X3  
Phone: (+1) 905 792 93 30  
info@gardenacanada.com

**Chile**

Maquinarias Agroforestales  
Ltda. (Maga Ltda.)  
Santiago, Chile  
Avda. Chesterton  
# 8355 comuna Las Condes  
Phone: (+56) 2 202 4417  
Dalton@maga.cl  
Zipcode: 7560330

**China**

Husqvarna (Shanghai)  
Management Co., Ltd.  
富世华 (上海) 管理有限公司  
3F, Benq Square B,  
No207, Song Hong Rd.,  
Chang Ning District,  
Shanghai, PRC. 200335  
上海市长宁区淞虹路207号明  
基广场B座3楼, 邮编: 200335

**Colombia**

Husqvarna Colombia S.A.  
Calle 18 No. 68 D-31, zona  
Industrial de Montevideo  
Bogotá, Cundinamarca  
Tel. 571 2922700 ext. 105  
jairo.salazar@husqvarna.com.co

**Costa Rica**

Compañia Exim  
Euroiberamericana S.A.  
Los Colegios, Moravia,  
200 metros al Sur del Colegio  
Saint Francis – San José  
Phone: (+506) 297 68 83  
exim\_euro@racsa.co.cr

**Croatia**

Husqvarna Austria GmbH  
Industriezeile 36  
4010 Linz  
Tel.: (+43) 732 77 01 01-485  
service.gardena@  
husqvarnagroup.com

**Cyprus**

Med Marketing  
17 Digeni Akrita Ave  
P.O. Box 27017  
1641 Nicosia

**Czech Republic**

Husqvarna Česko s.r.o.  
Türkova 2319/5b  
149 00 Praha 4 – Chodov  
Bezplatná infolinka :  
800 100 425  
servis@cz.husqvarna.com

**Denmark**

GARDENA DANMARK  
Lejrevej 19, st.  
3500 Værløse  
Tlf.: (+45) 70264770  
husqvarna@husqvarna.dk  
www.gardena.com / dk

**Dominican Republic**

BOSQUESA, S.R.L  
Carretera Santiago Licey  
Km. 5 ½  
Esquina Copal II.  
Santiago  
Dominican Republic  
Phone: (+809) 736-0333  
joserbosquesa@claro.net.do

**Ecuador**

Husqvarna Ecuador S.A.  
Arupos E1-181 y 10 de  
Agosto Quito, Pichincha  
Tel. (+593) 22800739  
francisco.jacome@  
husqvarna.com.ec

**Estonia**

Husqvarna Eesti OÜ  
Valdeku 132  
EE-11216 Tallinn  
info@gardena.ee

**Finland**

Oy Husqvarna Ab  
Gardena Division  
Lautatarhankatu 8 B / PL 3  
00581 HELSINKI  
www.gardena.fi

**France**

Husqvarna France  
9/11 Allée des pierres mayettes  
92635 Gennevilliers Cedex  
France  
http : //www.gardena.com/ fr  
N° AZUR: 0 810 00 78 23  
(Prix d'un appel local)

**Georgia**

Transporter LLC  
8/57 Beliashvili street  
0159 Tbilisi, Georgia  
Phone: (+995) 322 14 71 71

**Great Britain**

Husqvarna UK Ltd  
Preston Road  
Aycliffe Industrial Park  
Newton Aycliffe  
County Durham  
DL5 6UP  
info.gardena@husqvarna.co.uk

**Greece**

Π.ΠΑΠΑΔΟΠΟΥΛΟΣ ΑΕΒΕ  
Λεωφ. Αθηνών 92  
Αθήνα  
T.K.104 42  
Ελλάδα  
Τηλ. (+30) 210 5193 100  
info@papadopoulos.com.gr

**Hungary**

Husqvarna Magyarország Kft.  
Ezred u. 1-3  
1044 Budapest  
Telefon: (+36) 1 251-4161  
vevoszolgalat.husqvarna@  
husqvarna.hu

**Iceland**

Ó. Johnson & Kaaber  
Tunguhsali 1  
110 Reykjavik  
ooj@ojk.is

**Ireland**

Husqvarna UK Ltd  
Preston Road  
Aycliffe Industrial Park  
Newton Aycliffe  
County Durham  
DL5 6UP  
info.gardena@husqvarna.co.uk

**Italy**

Husqvarna Italia S.p.A.  
Via Santa Vecchia 15  
23868 VALMADRERA (LC)  
Phone: (+39) 0341.203.111  
assistenza.italia@it.husqvarna.com



**Japan**  
KAKIUCHI Co. Ltd.  
Sumitomo Realty &  
Development Kojimachi  
BLDG., 8F  
5-1 Niibanncyo  
Chiyoda-ku  
Tokyo 102-0084  
Phone: (+81) 33 264 4721  
m\_ishihara@kaku-ichi.co.jp

**Kazakhstan**  
LAMED Ltd.  
155/1, Tazhibayevoi Str.  
050060 Almaty  
IP Schmidt  
Abayavenue 3B  
110 005 Kostanay

**Korea**  
Kyung Jin Trading CO.,LTD.  
107-4, SunDuk Bid.,  
YangJae-dong,  
Seocho-gu,  
Seoul, (zipcode: 137-891)  
Phone: (+82) (0)2 574-6300

**Kyrgyzstan**  
Alye Maki  
av. Moladaya Guardir J 3  
720014  
Bishkek

**Latvia**  
Husqvarna Latvija SIA  
Ulbrokas 19A  
LV-1021 Riga  
info@gardena.lv

**Lithuania**  
UAB Husqvarna Lietuva  
Ateities pl. 77C  
LT-52104 Kaunas  
info@gardena.lt

**Luxembourg**  
Magasins Jules Neuberger  
39, rue Jacques Stas  
Luxembourg-Gasperich 2549  
Case Postale No. 12  
Luxembourg 2010  
Phone: (+352) 40 14 01  
api@neuberger.lu

**Mexico**  
AFOSA  
Av. Lopez Mateos Sur # 5019  
Col. La Calma 45070  
Zapopan, Jalisco, Mexico  
Phone: (+52) 33 3818-3434  
icornejo@afosa.com.mx

**Moldova**  
Convel S.R.L.  
290A Muncesti Str.  
2002 Chisinau

**Netherlands**  
Husqvarna Nederland B.V.  
GARDENA Division  
Postbus 50131  
1305 AC ALMERE  
Phone: (+31) 36 521 00 10  
info@gardena.nl

**Neth. Antilles**  
Jonka Enterprises N.V.  
Sta. Rosa Weg 196  
P.O. Box 8200  
Curaçao  
Phone: (+599) 9 767 66 55  
pgm@jonka.com

**New Zealand**  
Husqvarna New Zealand Ltd.  
PO Box 76-437  
Manukau City 2241  
Phone: (+64) (0) 9 9202410  
support.nz@husqvarna.co.nz

**Norway**  
Husqvarna Norge AS  
Gardena Division  
Traskemeiven 36  
1708 Sarpsborg  
info@gardena.no

**Peru**  
Husqvarna Perú S.A.  
Jr. Ramón Cárcamo 710  
Lima 1  
Tel: (+51) 1 3320400 ext. 416  
juan.remuzgo@husqvarna.com

**Poland**  
Husqvarna  
Poland Spółka z o.o.  
ul. Wosyckiego 15 b  
03-371 Warszawa  
Phone: (+48) 22 330 96 00  
gardena@husqvarna.com.pl

**Portugal**  
Husqvarna Portugal, SA  
Lagoa - Albarraque  
2635 - 595 Rio de Mouro  
Tel.: (+351) 21 922 85 30  
Fax : (+351) 21 922 85 36  
info@gardena.pt

**Romania**  
Madex International Srl  
Soseaua Odaii 117 - 123,  
RO 013603 București, S1  
Phone: (+40) 21 352.76.03  
madex@ines.ro

**Russia / Россия**  
ООО „Хускварна“  
141400, Московская обл.,  
г. Химки,  
улица Ленинградская,  
владение 39, стр.6  
Бизнес Центр  
„Химки Бизнес Парк“,  
помещение 0B02\_04  
http://www.gardena.ru

**Serbia**  
Domel d.o.o.  
Autoput za Novi Sad bb  
11273 Belgrade  
Phone: (+381) 1 18 48 88 12  
miroslav.jejina@domel.rs

**Singapore**  
Hy-Ray PRIVATE LIMITED  
40 Jalan Pemimpin  
#02-08 Tat Ann Building  
Singapore 577185  
Phone: (+65) 6253 2277  
shiyang@hyray.com.sg

**Slovak Republic**  
Husqvarna Cesko s.r.o.  
Türkova 2319/5b  
149 00 Praha 4 – Chodov  
Bezplatná infolinka:  
800 154 044  
servis@sk.husqvarna.com

**Slovenia**  
Husqvarna Austria GmbH  
Industriezeile 36  
4010 Linz  
Tel.: (+43) 732 77 01 01-485  
service.gardena@  
husqvarnagroup.com

**South Africa**  
Husqvarna  
South Africa (Pty) Ltd  
Postnet Suite 250  
Private Bag X6,  
Cascades, 3202  
South Africa  
Phone: (+27) 33 846 9700  
info@gardena.co.za

**Spain**  
Husqvarna España S.A.  
Calle de Rivas nº 10  
28052 Madrid  
Phone: (+34) 91 708 05 00  
atencioncliente@gardena.es

**Suriname**  
Agrofix n.v.  
Verlengde Hogestraat #22  
Phone: (+597) 472426  
agrofix@sr.net  
Pobox : 2006  
Paramaribo  
Suriname – South America

**Sweden**  
Husqvarna AB  
Gardena Division  
S-561 82 Huskvarna  
gardenaorder@husqvarna.se

**Switzerland / Schweiz**  
Husqvarna Schweiz AG  
Consumer Products  
Industriestrasse 10  
5506 Mägenwil  
Phone: (+41) (0) 62 887 37 90  
info@gardena.ch

**Turkey**  
Dost Bahçe Diş Ticaret  
Mümesillik A.Ş  
Yunus Mah. Adil Sok. No: 3  
İc Kapı No: 1 Kartal  
34873 İstanbul  
Phone: (+90) 216 38 93 939  
info@dostbahce.com.tr

**Ukraine / Україна**  
ТОВ «Хускварна Україна»  
вул. Васильківська, 34,  
офіс 204-г  
03022, м. Київ  
Тел: (+38) 044 498 39 02  
info@gardena.ua

**Uruguay**  
FEL SA  
Entre Rios 1083 CP 11800  
Montevideo – Uruguay  
Tel : (+598) 22 03 18 44  
info@felisa.com.uy

**Venezuela**  
Corporación Casa y Jardín C.A.  
Av. Caroní, Edif. Trezmen, PB.  
Colinas de Bello Monte.  
1050 Caracas.  
Tlf : (+58) 212 992 33 22  
info@casayjardin.net.ve

1251-29.960.11/0219  
© GARDENA Manufacturing GmbH  
D-89070 Ulm  
http://www.gardena.com