

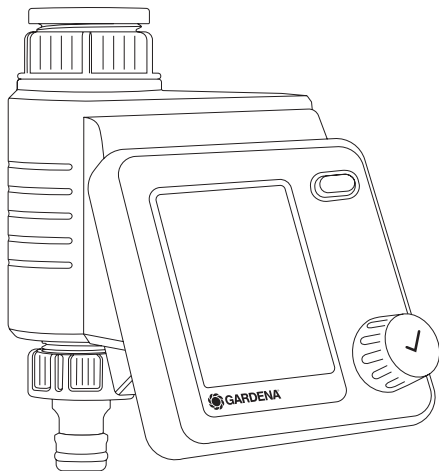

# Master

Art. 1892



## DE Betriebsanleitung

Bewässerungssteuerung

## EN Operator's manual

Water Control

## FR Mode d'emploi

Programmation d'arrosage

## NL Gebruiksaanwijzing

Besproeiingsbesturing

## IT Istruzioni per l'uso

Unità di controllo per irrigazione

## ES Instrucciones de empleo

Control de riego

## PT Manual de instruções

Controlador de rega

## EL Οδηγίες χρήσης

Σύστημα ελέγχου ποτίσματος

DE

EN

FR

NL

IT

ES

PT

EL

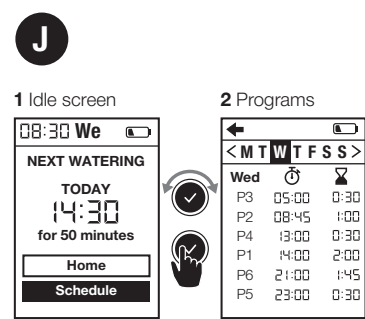
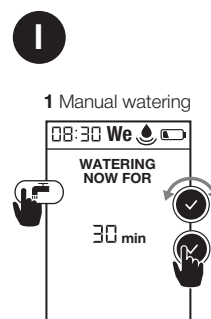
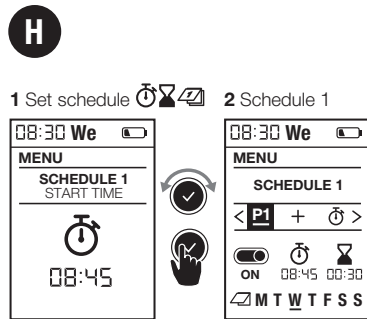
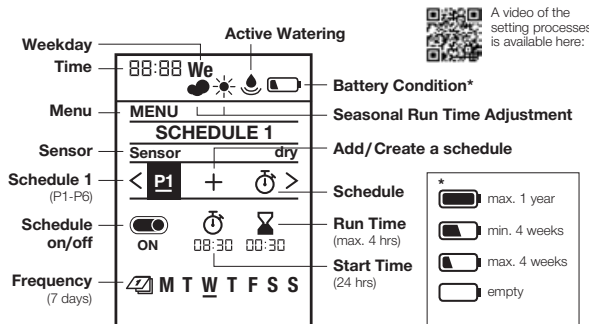
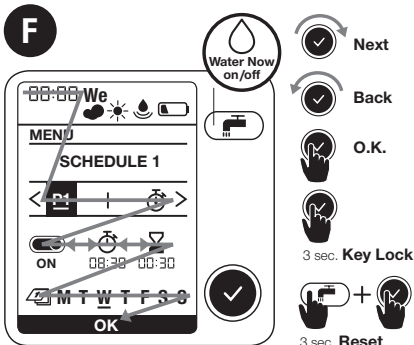
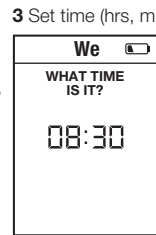
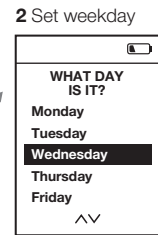
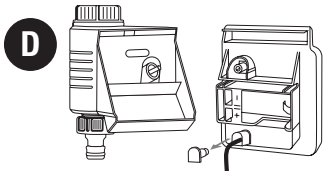
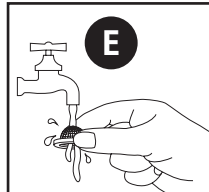
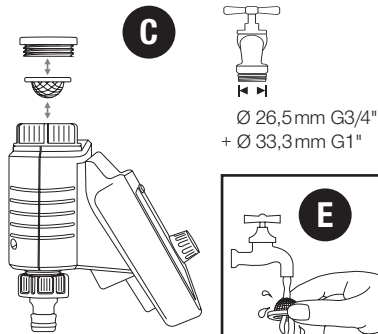
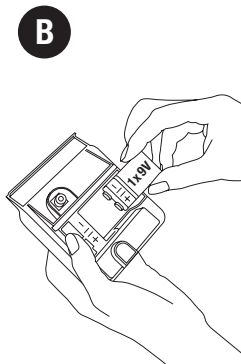
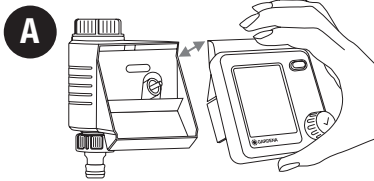

**K**

- 1 Menu: Seasonal Run Time    2 Regular Run Time    3 Reduce Watering

**L**

- 1 Menu: Rain pause    2 Pause / 3 days

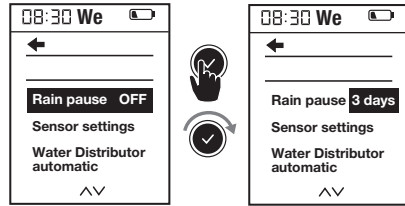
**O****+**

Art. 1197

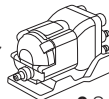

- 1 Menu: Water Distributor automatic    2 Select amount of active water lines    3 Create schedule 1-6    4 Sensor per line (optional)    5 Schedule L1

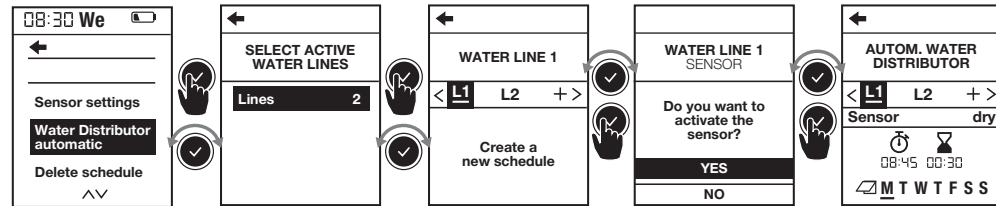
**M**

- 1 Menu: Delete schedule    2 Delete schedule 1

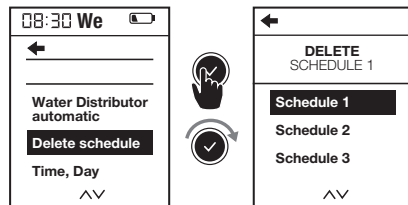
**N****+**

Art. 1188



- 1 Menu: Soil Moisture Sensor    2 Sensor settings

**P**

- 1 Menu: Time, Day    2 Set Time, Day

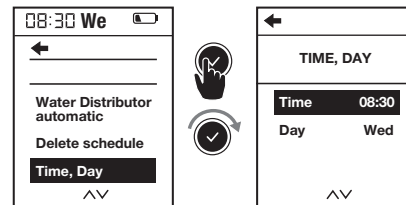
**Q**

- 1 Menu: Language preference    2 Select Language preference



# Unità di controllo per irrigazione GARDENA Master

---

## Traduzione delle istruzioni originali.



Per motivi di sicurezza, questo prodotto non deve essere utilizzato da parte di bambini e adolescenti con età inferiore a 16 anni nonché da parte di persone che non siano perfettamente familiarizzate con il contenuto delle presenti istruzioni per l'uso. Le persone con capacità fisiche o mentali limitate possono utilizzare il prodotto solo sotto la sorveglianza di una persona competente e responsabile nonché sotto istruzione. I bambini devono essere sempre sorvegliati, per essere certi che non giochino con il prodotto. Non utilizzare mai il prodotto quando si è stanchi, malati o sotto l'influenza di alcool, sostanze stupefacenti o farmaci.

## Destinazione d'uso:

L'Unità di controllo per irrigazione GARDENA è progettata per un utilizzo privato esclusivamente esterno in giardini domestici e orti per il controllo di irrigatori e impianti di irrigazione. L'unità di controllo per irrigazione può essere utilizzata per irrigare in modo automatico durante le vacanze.

**PERICOLO! L'Unità di controllo per irrigazione GARDENA non può essere utilizzata a livello industriale e con prodotti chimici, generi alimentari ovvero materiali esplosivi o facilmente infiammabili.**

## 1. SICUREZZA

---

### **Importante!**

Si prega di leggere attentamente le istruzioni per l'uso e di conservarle per rileggerle.

### **Batteria:**

**Per motivi di sicurezza del funzionamento può essere utilizzata solo una batteria alcalino-manganese da 9 V (alcalina) del tipo IEC 6LR61!**

Per evitare un mancato funzionamento dell'unità di controllo per irrigazione in caso di assenza prolungata, ad esempio, a causa di una batteria troppo debole, è necessario cambiare la batteria non appena incomincia a lampeggiare il simbolo della batteria.

### **Messa in uso:**

L'unità di controllo per irrigazione può essere montata solamente in modo verticale con il dado a risvolto verso l'alto per evitare la penetrazione dell'acqua nello scomparto per le batterie. Il flusso minimo di acqua che garantisce la sicura attivazione dell'unità di controllo per irrigazione è pari a 20 – 30 l/h. Per il controllo del Micro-Drip-System sono necessari, ad es., almeno 10 gocciolatori da 2 litri.

A temperature elevate (superiori a 70°C sul display) può verificarsi che la visualizzazione a display LCD scompaia; ciò non ha ripercussioni di alcun tipo sullo svolgimento del programma. Dopo il raffreddamento la visualizzazione a display LCD compare di nuovo.

La temperatura dell'acqua che scorre può essere pari a max. 40 °C.

Evitare carichi di trazione.  
→ Non tirare il tubo collegato.



**ATTENZIONE!** Se il modulo di comando viene tolto a valvola aperta, la valvola rimane aperta finché il modulo di comando non viene reinserto.



**PERICOLO! Arresto cardiaco!** Questo prodotto durante il suo funzionamento genera un campo elettromagnetico. Questo campo può, in presenza di particolari situazioni, agire sul funzionamento di impianti medici attivi o passivi. Per escludere il pericolo di situazioni che possano condurre a lesioni gravi o mortali le persone che hanno un impianto medico devono, prima dell'utilizzo di questo prodotto, consultarsi con il proprio medico e il produttore dell'impianto.



**PERICOLO! Pericolo di soffocamento!** I piccoli pezzi possono essere ingeriti facilmente. I sacchetti in polietilene rappresentano un pericolo di soffocamento per i bambini piccoli. Tenere i bambini lontano durante il montaggio.

## 2. MESSA IN USO → (fig. A–D)

Un video per l'impostazione è reperibile qui:



## 3. FUNZIONE → (fig. F)

L'unità di controllo per irrigazione master offre due possibilità di impiego per un'irrigazione automatica e temporizzata del giardino:

- per 1 area giardino con una linea di irrigazione ad es. con un irrigatore, Micro-Drip-System GARDENA oppure Sprinklersystem GARDENA  
– oppure –
- per 2 – 6 linee di irrigazione in successione con il distributore automatico d'acqua GARDENA, cod. art. 1197, v. fig. O (disponibile come optional). Ogni linea può essere controllata fino a una volta al giorno.

Ruotando la manopola, si possono modificare le impostazioni ovvero si può passare all'impostazione successiva. Premendo la manopola si conferma la relativa immissione. Tenendo la manopola

premuta per più di 3 secondi, il display si blocca o sblocca. Se non vengono modificate le impostazioni per più di 5 minuti, la visualizzazione a display LCD si spegne per risparmiare energia. Attivando la manopola, il display si riattiva e appare la schermata standard.

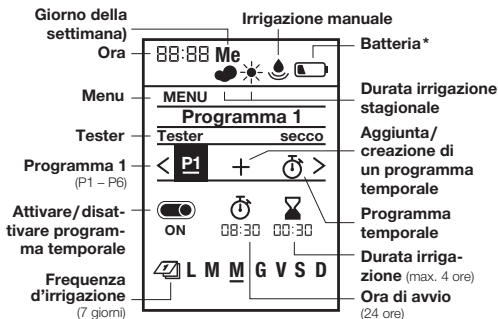

- \* max. 1 anno max. 4 settimane
- min. 4 settimane vuoto

## 4. IMPOSTAZIONI → (fig. G–Q)

### Prime impostazioni → (fig. G):

- 1 Impostazione lingua | 2 Impostazione giorno della settimana | 3 Impostazione tempo (ore, min) | 4 Pronto per il programma temporale

## Irrigazione manuale → (fig. I):

1 Irrigazione manuale

## Impostazione dei programmi temporali

→ (fig. H):

1 Impostare il programma temporale | 2 Programma 1 Impostazione e salvataggio di un massimo di 6 diversi programmi temporali di irrigazione, ciascuno composto da avvio, durata e giorni della settimana. Con On/Off è possibile attivare o disattivare programmi temporali (v. fig. H).

## Schermata standard → (fig. J):

1 Schermata di standby | 2 Programma

## Durata dell'irrigazione stagionale → (fig. K):

1 Menu: Durata irrigazione stagionale | 2 Normale durata irrigazione | 3 Riduzione dell'irrigazione

Le lunghezze impostate di tutti i programmi temporali possono essere ridotte a livello centrale a passi del 10%, dal 100% al 10%, senza modificare tutti e 6 i programmi temporali.

Consiglio: in primavera e in autunno si deve irrigare di meno che in piena estate. Basta regolare come standard la durata massima dell'irrigazione per l'estate e, in caso di un minore fabbisogno d'acqua, ridurre tutti i programmi temporali in contemporanea e in modo pratico, a passi del 10%.

Nota: in caso di una modifica in percentuale la durata dei programmi temporali viene adeguata

e appare il simbolo della nuvola. Se la durata è invariata (= 100%) appare il simbolo del sole.

## Pausa pioggia → (fig. L):

1 Menu: Pausa pioggia | 2 Pausa/3 giorni

Sospende tutte le irrigazioni senza modificare i programmi impostati. Si possono selezionare 1 – 9 giorni. Una volta terminata la pausa si riattivano tutti i programmi temporali.

## Cancella programma → (fig. M):

1 Menu: Cancella programma | 2 Cancella programma 1



## Tester di umidità, art. 1188 (disponibile come optional)

→ (fig. D e N): 1 Menu: Tester

In caso di umidità sufficiente del terreno un'irrigazione viene interrotta o viene evitata l'attivazione di un programma temporale. L'irrigazione manuale è data indipendentemente da ciò.

→ (fig. D e N): 1 Collegamento del tester:

Dopo aver collegato un tester di umidità appare la visualizzazione "Tester attivato/disattivato", che può durare fino a 1 min. Attraverso la selezione, si attiva o disattiva la reazione del tester. Tramite il regolatore del punto di commutazione sul tester di umidità viene impostata l'umidità del terreno a partire dalla quale il tester reagisce (vedi istruzioni per l'uso del tester di umidità GARDENA).

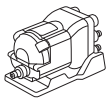

## Distributore automatico d'acqua GARDENA, art. 1197 (disponibile come optional)

→ (fig. O): 1 Menu: Distributore automatico d'acqua

Il menu consente di controllare fino a un massimo di 6 linee di irrigazione con il distributore automatico d'acqua, a intervalli minimi tra un'uscita e l'altra di 5 minuti, con una durata minima dell'irrigazione di 30 s (visualizzazione: 1 min). Quest'intervallo di tempo assicura un passaggio affidabile alla prossima uscita e la corretta assegnazione dei programmi temporali alle uscite (per la messa in uso, si vedano le istruzioni per l'uso del distributore automatico d'acqua).

### 2 Selezione del numero di uscite attive:

Se ne possono scegliere 2 – 6. Chiudere le uscite non utilizzate sul distributore d'acqua servendosi di appositi tappi e impostare la leva su "OFF".

### 3 Creazione dei programmi temporali 1 – 6:

Su richiesta, inserire nel display i programmi temporali di irrigazione L1 – L6, analogamente alla normale immissione dei programmi temporali, indicando ora di inizio, durata e frequenza.

Nota: i programmi temporali non devono sovrapporsi. Dopo aver immesso un programma temporale che si sovrappone a quello successivo, l'ora di inizio dell'irrigazione successiva viene spostata

indietro e agganciata a quella successiva con una pausa di 5 minuti.

- Ore di inizio: definire le ore di inizio delle linee di irrigazione in sequenza cronologica. In questo modo è possibile calcolare e proporre in maniera più semplice l'ora di inizio più prossima possibile.
- Durata: la durata complessiva dell'irrigazione di tutte le uscite, comprese le pause necessarie, non deve superare le 24 ore.
- Frequenza: si possono scegliere diversi giorni della settimana. Nota: per il corretto passaggio tra uscite e la corretta assegnazione dei programmi temporali alle uscite, anche le uscite non programmate per una giornata vengono controllate mediante un'attivazione di 30 secondi.
- Riduzione uscite: se il numero viene ridotto, i canali rimasti fuori vengono cancellati, ad es. se si riducono 5 uscite a 3 vengono cancellate le impostazioni per la n. 4 e la n. 5.
- Irrigazione manuale: è possibile attivare un'irrigazione tramite il tasto . Si devono osservare una durata minima di 30 secondi e una pausa di almeno 5 minuti.

### 4 Tester per ciascuna uscita (optional):

- Un tester di umidità collegato può essere attivato o disattivato come optional per ciascuna uscita. Se il timer per un programma temporale è stato disattivato, l'irrigazione viene sempre eseguita in base al programma temporale.



Se il timer segnala un'umidità sufficiente, un'irrigazione in corso viene ridotta a 30 s (visualizzazione: 1 min).

5 Programma L1

**Ora attuale → (fig. P):**

1 Menu: Ora, giorno | 2 Impostazione ora, giorno

**Lingua → (fig. Q):**

1 Menu: Lingua | 2 Impostazione lingua

## 5. MANUTENZIONE → (fig. E)

---

## 6. CONSERVAZIONE

---



**Messa fuori servizio:**

- Il prodotto deve essere conservato in modo non accessibile ai bambini.
- Per risparmiare la batteria, si raccomanda di estrarla (fig. B).
- Conservare il modulo di comando e l'unità ventole in un luogo asciutto, chiuso e riparato dal gelo.



**Smaltimento:** (ai sensi della direttiva 2012/19/UE)

Il prodotto non può essere smaltito insieme ai normali rifiuti domestici. Deve essere smaltito in base alle prescrizioni ambientali localmente applicabili.

**IMPORTANTE!**

**Smaltire il prodotto nel o tramite il punto di raccolta locale per il riciclaggio.**

**Smaltimento della batteria:**

- Restituire la batteria esausta a un punto vendita ovvero smaltirla tramite i centri di raccolta comunali.

Smaltire la batteria solo quando scarica.

## 7. ELIMINAZIONE DEI GUASTI

Problema	Possibile causa	Rimedio
<b>Nessuna visualizzazione a display</b>	La modalità sleep viene attivata 5 min dopo l'ultima immissione, per risparmiare energia.	→ Azionando un tasto funzione viene riattivata la visualizzazione a display.
	La batteria è inserita in modo errato.	→ Prestare attenzione alla polarità (+/-).
	La batteria è completamente scarica.	→ Inserire una nuova batteria (alcalina).
	La temperatura sul display è superiore a 70°C.	→ La visualizzazione appare dopo l'abbassamento della temperatura.
<b>L'irrigazione manuale tramite la funzione  non è possibile</b>	La batteria scarica viene continuamente indicata.	→ Inserire una nuova batteria (alcalina).
	Il rubinetto è chiuso.	→ Aprire il rubinetto.
	Il modulo di comando non è innestato.	→ Innestare il modulo di comando sulla custodia.
	Pressione minima di 0,5 bar assente.	→ Assicurare almeno 0,5 bar e rieseguire il programma da capo.
<b>Il programma di irrigazione non viene eseguito (non viene irrigato)</b>	Immissione/modifica del programma durante o poco dopo l'impulso di inizio.	→ Effettuare l'immissione/la modifica del programma al di fuori delle ore di inizio programmate.
	La valvola è stata precedentemente aperta manualmente.	→ Evitare eventuali sovrapposizioni dei programmi.
	Il rubinetto è chiuso.	→ Aprire il rubinetto.

<b>Problema</b>	<b>Possibile causa</b>	<b>Rimedio</b>
<b>Il programma di irrigazione non viene eseguito (non viene irrigato)</b>	Il tester di umidità segnala umido.	→ Se secco, verificare l'impostazione/posizione del tester di umidità.
	Il modulo di comando non è innestato.	→ Innestare il modulo di comando sulla custodia.
	La batteria scarica viene continuamente indicata.	→ Inserire una nuova batteria (alcalina).
	Pressione minima di 0,5 bar assente.	→ Garantire almeno 0,5 bar.
<b>L'unità di controllo per irrigazione non si chiude</b>	Il flusso minimo inferiore è di 20 l/h.	→ Collegare più gocciolatori.
	Valvola sporca.	→ Sciacquare in direzione contraria rispetto al flusso normale.



**NOTA: rivolgersi, in presenza di altri problemi, all'Assistenza Clienti GARDENA di competenza. Le riparazioni possono essere eseguite solamente dall'Assistenza Clienti GARDENA così come da rivenditori specializzati che sono autorizzati da GARDENA.**

## 8. DATI TECNICI

<b>Unità di controllo per irrigazione</b>	<b>Valore /Unità</b>	<b>Unità di controllo per irrigazione</b>	<b>Valore /Unità</b>
<b>Pressione di esercizio min./max.</b>	0,5 bar/12 bar	<b>Numero di cicli di irrigazione controllati alla settimana dal programma</b>	42
<b>Campo di temperature di esercizio</b>	da 5 °C a 50 °C	<b>Durata dell'irrigazione</b>	6 x 1 min. – 4 h
<b>Liquido di passaggio</b>	Acqua dolce chiara	<b>Batteria da utilizzare</b>	1 x alcalino-manganese da 9 V (alcalina) del tipo IEC 6LR61
<b>Temperatura del liquido max.</b>	40 °C	<b>Durata d'esercizio della batteria</b>	circa 1 anno
<b>Numero di cicli di irrigazione al giorno controllati dal programma</b>	6 Ore di inizio individuali		

## 9. ACCESSORI

**Tester di umidità GARDENA art. 1188**

**Antifurto GARDENA art. 1815-00.791.00 disponibile presso l'Assistenza Clienti GARDENA**

## 10. SERVIZIO/GARANZIA

---

### Servizio:

Prendere contatto all'indirizzo sul retro.

### Dichiarazione di garanzia:

In caso di reclami in garanzia, all'utente non viene addebitato alcun importo per i servizi forniti. GARDENA Manufacturing GmbH, per tutti i nuovi prodotti originali GARDENA, fornisce una garanzia di 2 anni che decorre dal primo acquisto presso il rivenditore, se i prodotti sono stati impiegati esclusivamente per l'uso privato. La presente garanzia del produttore non si applica a prodotti acquistati sul mercato secondario. Tale garanzia fa riferimento ai difetti essenziali del prodotto che sono da ricondurre, in modo provato, a carenze del materiale o di fabbricazione. La garanzia verrà espletata mediante la fornitura di un prodotto sostitutivo completamente funzionale o la riparazione del prodotto difettoso da inviare gratuitamente a GARDENA; ci riserviamo il diritto di scegliere tra le seguenti opzioni. Questo servizio è soggetto alle seguenti disposizioni:

- Il prodotto è stato usato per lo scopo previsto secondo le indicazioni contenute nelle istruzioni di funzionamento.
- L'acquirente o altre persone non hanno provato ad aprire o a riparare il prodotto.
- Per il funzionamento del prodotto sono stati utilizzati solo ricambi e parti usurate originali GARDENA.
- Esibizione della ricevuta di acquisto.

Restano escluse dalla garanzia l'usura normale di parti e componenti (ad esempio su lame, elementi di fissaggio di lame, turbine, lampadine, cinghie trapezoidali e dentate, giranti, filtri d'aria, candele di accensione), modifiche estetiche nonché parti usurate e materiali di consumo.

La presente garanzia del produttore è limitata alla fornitura di ricambi e alla riparazione secondo le condizioni sopra riportate. La garanzia del produttore non giustifica altri diritti nei nostri confronti, in quanto produttore, ad esempio al risarcimento danni. La presente garanzia del produttore **non** intacca ovviamente i diritti alla prestazione di garanzia esistenti, per legge e contratto, nei confronti del rivenditore/venditore.

La garanzia del produttore è soggetta al diritto della Repubblica Federale di Germania.

In caso di garanzia si prega di inviare il prodotto difettoso, con affrancatura sufficiente, assieme a una copia della ricevuta di acquisto e una descrizione dell'errore, all'indirizzo del servizio di assistenza GARDENA.

### Parti usurate:

I difetti all'unità di controllo per irrigazione causati da batterie mal posizionate o scadute sono esclusi dalla garanzia.

I danni causati dall'azione del gelo sono esclusi dalla garanzia.

**DE Produkthaftung**

Wir weisen ausdrücklich darauf hin, dass wir in Übereinstimmung mit dem Produkthaftungsgesetz nicht für Schäden haften, die durch unsere Produkte entstehen, wenn diese unsachgemäß und nicht durch einen von uns autorisierten Servicepartner repariert wurden oder wenn keine Original GARDENA Teile oder von uns zugelassene Teile verwendet wurden.

**IT Responsabilità del prodotto**

In conformità con la Legge tedesca sulla responsabilità del prodotto, con la presente dichiariamo espressamente che decliniamo qualsiasi responsabilità per danni causati dai nostri prodotti qualora non siano stati correttamente riparati presso un partner di assistenza approvato GARDENA o laddove non siano stati utilizzati ricambi originali o autorizzati GARDENA.

**EN Product liability**

In accordance with the German Product Liability Act, we hereby expressly declare that we accept no liability for damage incurred from our products where said products have not been properly repaired by a GARDENA-approved service partner or where original GARDENA parts or parts authorised by GARDENA were not used.

**ES Responsabilidad sobre el producto**

De acuerdo con la Ley de responsabilidad sobre productos alemana, por la presente declaramos expresamente que no aceptamos ningún tipo de responsabilidad por los daños ocasionados por nuestros productos si dichos productos no han sido reparados por un socio de mantenimiento aprobado por GARDENA o si no se han utilizado piezas originales GARDENA o piezas autorizadas por GARDENA.

**FR Responsabilité**

Conformément à la loi relative à la responsabilité du fait des produits défectueux, nous déclarons expressément par la présente que nous déclinons toute responsabilité pour les dommages résultant de nos produits, si lesdits produits n'ont pas été correctement réparés par un partenaire d'entretien agréé GARDENA ou si des pièces d'origine GARDENA ou des pièces agréées GARDENA n'ont pas été utilisées.

**PT Responsabilidade pelo produto**

De acordo com a lei alemã de responsabilidade pelo produto, declaramos que não nos responsabilizamos por danos causados pelos nossos produtos, caso os tais produtos não tenham sido devidamente reparados por um parceiro de assistência GARDENA aprovado ou se não tiverem sido utilizadas peças GARDENA originais ou peças autorizadas pela GARDENA.

**NL Productaansprakelijkheid**

Conform de Duitse wet inzake productaansprakelijkheid verklaren wij hierbij uitdrukkelijk dat wij geen aansprakelijkheid aanvaarden voor schade ontstaan uit onze producten waarbij deze producten niet zijn gerepareerd door een GARDENA-erkende servicepartner of waarbij geen originele GARDENA-onderdelen of onderdelen die door GARDENA zijn goedgekeurd zijn gebruikt.

**EL Ευθύνη προϊόντος**

Σύμφωνα με τον γερμανικό νόμο περί Ευθύνης για τα Προϊόντα, με το παρόν δηλώνουμε ρητώς ότι δεν αποδεχόμαστε καμία ευθύνη για τυχόν ζημιές που προκύπτουν από τα προϊόντα μας εάν αυτά δεν έχουν επισκευαστεί σωστά από κάποιον εγκεκριμένο συνεργάτη επισκευών της GARDENA ή εάν δεν έχουν χρησιμοποιηθεί αυθεντικά εξαρτήματα GARDENA ή εξαρτήματα εγκεκριμένα από την GARDENA.

<p><b>DE EU-Konformitätserklärung</b>  Der Unterzeichner, GARDENA Germany AB, PO Box 7454, S-103 92 Stockholm, Schweden, bescheinigt hiermit, dass die nachstehend aufgeführten Geräte bei Verlassen des Werks die harmonisierten EU-Leitlinien, EU-Normen für Sicherheit und besondere Normen erfüllen. Dieses Zertifikat verliert seine Gültigkeit, wenn die Geräte ohne unsere Genehmigung verändert werden.</p>	<p><b>IT Dichiarazione di conformità CE</b>  La sottoscritta GARDENA Germany AB, PO Box 7454, S-103 92 Stockholm, Svezia, certifica che il prodotto qui di seguito indicato, nei modelli da noi commercializzati, è conforme alle direttive armonizzate UE nonché agli standard di sicurezza UE e agli standard specifici di prodotto. Qualunque modifica apportata al prodotto senza nostra specifica autorizzazione invalida la presente dichiarazione.</p>
<p><b>EN EC Declaration of Conformity</b>  The undersigned, GARDENA Germany AB, PO Box 7454, S-103 92 Stockholm, Sweden, hereby certifies that, when leaving our factory, the units indicated below are in accordance with the harmonised EU guidelines, EU standards of safety and product specific standards. This certificate becomes void if the units are modified without our approval.</p>	<p><b>ES Declaración de conformidad CE</b>  El abajo firmante, GARDENA Germany AB, PO Box 7454, S-103 92 Stockholm, Suecia, certifica por la presente que, cuando salen de la fábrica, las unidades indicadas a continuación cumplen las normas de armonización de la UE, las normas de la UE sobre seguridad y las normas específicas del producto. Este certificado quedará sin efecto si se modifican las unidades sin nuestra autorización.</p>
<p><b>FR Déclaration de conformité CE</b>  Le constructeur, soussigné : GARDENA Germany AB, PO Box 7454, S-103 92 Stockholm, Suède, déclare qu'à la sortie de ses usines le matériel neuf désigné ci-dessous était conforme aux prescriptions des directives européennes énoncées ciaprès et conforme aux règles de sécurité et autres règles qui lui sont applicables dans le cadre de l'Union européenne. Toute modification apportée à cet appareil sans notre accord annule la validité de ce certificat.</p>	<p><b>PT Declaração de conformidade CE</b>  O abaixo-assinado, GARDENA Germany AB, PO Box 7454, S-103 92 Stockholm, Suécia, certifica por este meio que, ao sair da nossa fábrica, as unidades indicadas acima estão em conformidade com as diretrizes uniformizadas da UE, os padrões de segurança da UE e os padrões específicos do produto. Este certificado deixa de ser válido se as unidades forem modificadas sem a nossa aprovação.</p>
<p><b>NL EG-conformiteitsverklaring</b>  De ondergetekende, GARDENA Germany AB, PO Box 7454, S-103 92 Stockholm, Zweden, verklaart hierbij dat de producten die hieronder staan vermeld, wanneer ze onze fabriek verlaten, in overeenstemming zijn met de geharmoniseerde Europese richtlijnen, EU-normen voor veiligheid en productspecifieke normen. Dit certificaat vervalt als de producten worden aangepast zonder onze toestemming.</p>	<p><b>EL Δήλωση Συμμόρφωσης EK</b>  Η υπογεγραμμένη εταιρεία, GARDENA Germany AB, PO Box 7454, S-103 92 Stockholm, Σουηδία, πιστοποιεί ότι, κατά την έξοδο από το εργοστάσιο, οι μονάδες που αναφέρονται κατωτέρω συμμορφώνονται με τις εναρμονισμένες οδηγίες ΕΕ, τα πρότυπα ασφαλείας της ΕΕ και τα συγκεκριμένα πρότυπα προϊόντος. Αυτό το πιστοποιητικό καθίσταται άκυρο εάν οι μονάδες έχουν τροποποιηθεί χωρίς την έγκρισή μας.</p>

Produktbezeichnung: Description of the product: Désignation du produit : Beschrijving van het product: Descrizione del prodotto: Descripción del producto: Descrição do produto: Περιγραφή του προϊόντος:	<b>Bewässerungssteuerung</b> <b>Water Control</b> <b>Programmation d'arrosage</b> <b>Besproeiingsbesturing</b> <b>Unità di controllo per irrigazione</b> <b>Control de riego</b> <b>Controlador de rega</b> <b>Σύστημα ελέγχου ποτίσματος</b>	Anbringingsjahr der CE-Kennzeichnung: Year of CE marking: Année d'apposition du marquage CE : Installatiejaar van de CE-aanduiding: Anno di applicazione della certificazione CE: Colocación del distintivo CE: Ano de marcação pela CE: Έτος σήματος CE:
Produkttyp: Product type: Type de produit : Producttype: Tipo di prodotto: Tipo de producto: Tipo de produto: Τύπος προϊόντος:  <b>Master</b>	Artikelnummer: Article number: Référence : Artikelnummer: Codice articolo: Referencia: Número de referência: Κωδικός είδους:  <b>1892</b>	<div style="text-align: right;"><b>2018</b></div> Ulm, den 20.12.2018 Ulm, 20.12.2018 Fait à Ulm, le 20.12.2018 Ulm, 20-12-2018 Ulm, 20.12.2018 Ulm, 20.12.2018 Ulm, 20.12.2018 Ulm, 20.12.2018 Ulm, 20.12.2018 Der Bevollmächtigte Authorised representative Le mandataire De gevolmachtigde Persona delegata La persona autorizada O representante Ο εξουσιοδοτημένος
EU-Richtlinien: EC-Directives: Directives CE : EG-richtlijnen: Direttive UE: Directiva CE: Diretivas CE: Οδηγίες EK:  <b>2014/30/EC</b> <b>2011/65/EC</b>	Hinterlegte Dokumentation: GARDENA Technische Dokumentation, M. Kugler, 89079 Ulm  Deposited Documentation: GARDENA Technical Documentation, M. Kugler, 89079 Ulm  Documentation déposée : Documentation technique GARDENA, M. Kugler, 89079 Ulm	<div style="text-align: right;">   <b>Reinhard Pompe</b>          Vice President       </div>



**Deutschland / Germany**

GARDENA Manufacturing GmbH  
Central Service  
Hans-Lorenser-Straße 40  
D-89079 Ulm  
Produktfragen: (+49) 731 490-123  
Reparaturen: (+49) 731 490-290  
service@gardena.com

**Albania**

COBALT Sh.p.k.  
Rr. Siri Kodra  
1000 Tirana

**Argentina**

Husqvarna Argentina S.A.  
Av. del Libertador 5954 –  
Piso 11 – Torre B  
(C1428ARP) Buenos Aires  
Phone: (+54) 11 5194 5000  
info.gardena@ar.husqvarna.com

**Armenia**

Garden Land Ltd.  
61 Tigran Mets  
0005 Yerevan

**Australia**

Husqvarna Australia Pty. Ltd.  
Locked Bag 5  
Central Coast BC  
NSW 2252  
Phone: (+61) (0) 2 4352 7400  
customer.service@  
husqvarna.com.au

**Austria / Österreich**

Husqvarna Austria GmbH  
Industriezeile 36  
4010 Linz  
Tel.: (+43) 732 77 01 01-485  
service.gardena@  
husqvarnagroup.com

**Azerbaijan**

Firm Progress  
a. Aliyev Str. 26A  
1052 Baku

**Belgium**

Husqvarna België nv/sa  
Gardena Division  
Rue Eglise Van Ophem 111  
1180 Uccle / Ukkel  
Tel.: (+32) 2 720 92 12  
Mail: info@gardena.be

**Bosnia / Herzegovina**

SILK TRADE d.o.o.  
Industrijska zona Bukva bb  
74260 Tešanj

**Brazil**

Husqvarna do Brasil Ltda  
Av. Francisco Matarazzo,  
1400 – 19<sup>a</sup> andar  
São Paulo – SP  
CEP: 05001-903  
Tel: 0800-112252  
marketing.br.husqvarna@  
husqvarna.com.br

**Bulgaria**

AGROLAND България АД  
бул. 8 Декември, № 13  
Офис 5  
1700 Студентски град  
София  
Тел.: (+359) 24 66 6910  
info@agroland.eu

**Canada / USA**

GARDENA Canada Ltd.  
100 Summerlea Road  
Brampton, Ontario L6T 4X3  
Phone: (+1) 905 792 93 30  
info@gardena.canada.com

**Chile**

Maquinarias Agroforestales  
Ltda. (Maga Ltda.)  
Santiago, Chile  
Avda. Chesterton  
# 8355 comuna Las Condes  
Phone: (+56) 2 202 4417  
Dalton@maga.cl  
Zipcode: 7560330

**China**

Husqvarna (Shanghai)  
Management Co., Ltd.  
富世华 (上海) 管理有限公司  
3F, Benq Square B,  
No207, Song Hong Rd.,  
Chang Ning District,  
Shanghai, PRC, 200335  
上海市长宁区淞虹路207号明  
基广场B座3楼, 邮编: 200335

**Colombia**

Husqvarna Colombia S.A.  
Calle 18 No. 68 D-31, zona  
Industrial de Montevideo  
Bogotá, Cundinamarca  
Tel. 571 2922700 ext. 105  
jairo.salazar@husqvarna.com.co

**Costa Rica**

Compania Exim  
Euroberoamericana S.A.  
Los Colegios, Moravia,  
200 metros al Sur del Colegio  
Saint Francis – San José  
Phone: (+506) 297 68 83  
exim\_euro@racsa.co.cr

**Croatia**

Husqvarna Austria GmbH  
Industriezeile 36  
4010 Linz  
Tel.: (+43) 732 77 01 01-485  
service.gardena@husqvarnagroup.com

**Cyprus**

Med Marketing  
17 Digeni Akrita Ave  
P.O. Box 27017  
1641 Nicosia

**Czech Republic**

Husqvarna Česko s.r.o.  
Türkova 2319/5b  
149 00 Praha 4 – Chodov  
Bezplatná infolinie: +  
800 100 425  
servis@cz.husqvarna.com

**Denmark**

GARDENA DANMARK  
Lejrvej 19, st.  
3500 Værløse  
Tlf.: (+45) 70 26 47 70  
husqvarna@husqvarna.dk  
www.gardena.com / dk

**Dominican Republic**

BOSQUESA, S.R.L  
Carretera Santiago Licey  
Km. 5 1/2  
Esquina Copal II.  
Santiago  
Dominican Republic  
Phone: (+809) 736-0333  
joserbosquesa@claro.net.do

**Ecuador**

Husqvarna Ecuador S.A.  
Arupos E1-181 y 10 de  
Agosto Quito, Pichincha  
Bogotá, Cundinamarca  
francisco.jacome@  
husqvarna.com.ec

**Estonia**

Husqvarna Eesti OÜ  
Valdeku 132  
EE-11216 Tallinn  
info@gardena.ee

**Finland**

Oy Husqvarna Ab  
Gardena Division  
Lautatarhankatu 8 B / PL 3  
00581 HELSINKI  
www.gardena.fi

**France**

Husqvarna France  
9/11 Allée des pierres mayettes  
92635 Gennevilliers Cedex  
France  
http: //www.gardena.com/ fr  
N° AZUR: 0 810 00 78 23  
(Prix d'un appel local)

**Georgia**

Transporter LLC  
8/57 Beliasvili street  
0159 Tbilisi, Georgia  
Phone: (+995) 322 14 71 71

**Great Britain**

Husqvarna UK Ltd  
Preston Road  
Aycliffe Industrial Park  
Newton Aycliffe  
County Durham  
DL5 6UP  
info.gardena@husqvarna.co.uk

**Greece**

Π.ΠΑΠΑΔΟΠΟΥΛΟΣ ΑΕΒΕ  
Λεωφ. Αθηνών 92  
Αθήνα  
Τ.Κ. 104 42  
Ελλάδα  
Τηλ. (+30) 210 5193 100  
info@papadopoulos.com.gr

**Hungary**

Husqvarna Magyarország Kft.  
Ezred u. 1-3  
1044 Budapest  
Tel. (+593) 22800739  
francisco.jacome@  
husqvarna.com.ec

**Iceland**

Ó. Johnson & Kaaber  
Tunguhalsi 1  
110 Reykjavik  
ooj@ojk.is

**Ireland**

Husqvarna UK Ltd  
Preston Road  
Aycliffe Industrial Park  
Newton Aycliffe  
County Durham  
DL5 6UP  
info.gardena@husqvarna.co.uk

**Italy**

Husqvarna Italia S.p.A.  
Via Santa Vecchia 15  
23868 VALMADRERA (LC)  
Phone: (+39) 0341.203.111  
assistenza.italia@it.husqvarna.com

**Japan**

KAKUICHI Co. Ltd.  
Sumitomo Realty &  
Development Kojimachi  
BLDG., 8F  
5-1 Nibanncyo  
Chiyoda-ku  
Tokyo 102-0084  
Phone: (+81) 33 264 4721  
m\_ishihara@kaku-ichi.co.jp

**Kazakhstan**

LAMED Ltd.  
155/1, Tazhibayevoi Str.  
050060 Almaty  
IP Schmidt  
Abayavenue 3B  
110 005 Kostanay

**Korea**

Kyung Jin Trading CO.,LTD.  
107-4, SunDuk Bld.,  
YangJae-dong,  
Seochu-gu,  
Seoul, (zipcode: 137-891)  
Phone: (+82) (0)2 574-6300

**Kyrgyzstan**

Alye Maki  
av. Moladaya Guardir J 3  
720014  
Bishkek

**Latvia**

Husqvarna Latvija SIA  
Ulbrokas 19A  
LV-1021 Riga  
info@gardena.lv

**Lithuania**

UAB Husqvarna Lietuva  
Ateities pl. 77C  
LT-52104 Kaunas  
info@gardena.lt

**Luxembourg**

Magasins Jules Neuberg  
39, rue Jacques Stas  
Luxembourg-Gasperich 2549  
Case Postale No. 12  
Luxembourg 2010  
Phone: (+352) 40 14 01  
api@neuberg.lu

**Mexico**

AFOSA  
Av. Lopez Mateos Sur # 5019  
Col. La Calma 45070  
Zapopan, Jalisco, Mexico  
Phone: (+52) 33 3818-3434  
iconejo@afosa.com.mx

**Moldova**

Convel S.R.L.  
290A Muncesti Str.  
2002 Chisinau

**Netherlands**

Husqvarna Nederland B.V.  
GARDENA Division  
Postbus 50131  
1305 AC ALMERE  
Phone: (+31) 36 521 00 10  
info@gardena.nl

**Neth. Antilles**

Jonka Enterprises N.V.  
Sta. Rosa Weg 196  
P.O. Box 8200  
Curaçao  
Phone: (+599) 9 767 66 55  
pgm@jonka.com

**New Zealand**

Husqvarna New Zealand Ltd.  
PO Box 76-437  
Manukau City 2241  
Phone: (+64) (0) 9 9202410  
support.nz@husqvarna.co.nz

**Norway**

Husqvarna Norge AS  
Gardena Division  
Trøskenvæien 36  
1708 Sarpsborg  
info@gardena.no

**Peru**

Husqvarna Perú S.A.  
Jr. Ramón Cárcamo 710  
Lima 1  
Tel: (+51) 1 3320400 ext. 416  
juan.remuzgo@husqvarna.com

**Poland**

Husqvarna  
Poland Spółka z o.o.  
ul. Wysokiego 15 b  
03-371 Warszawa  
Phone: (+48) 22 330 96 00  
gardena@husqvarna.com.pl

**Portugal**

Husqvarna Portugal, SA  
Lagoa - Albarraque  
2635 - 595 Rio de Mouro  
Tel.: (+351) 21 922 85 30  
Fax: (+351) 21 922 85 36  
info@gardena.pt

**Romania**

Madex International Srl  
Soseaua Odaii 117 - 123,  
RO 013603 Bucuresti, S1  
Phone: (+40) 21 352.76.03  
madex@ines.ro

**Russia / Россия**

OOO „Хускварна“  
141400, Московская обл.,  
г. Химки,  
улица Ленинградская,  
владение 39, стр.6  
Бизнес Центр  
„Химки Бизнес Парк“,  
помещение ОВ02\_04  
http://www.gardena.ru

**Serbia**

Domel d.o.o.  
Autoput za Novi Sad bb  
11273 Belgrade  
Phone: (+381) 1 18 48 88 12  
miroslav.jejina@domel.rs

**Singapore**

Hy-Ray PRIVATE LIMITED  
40 Jalan Pemimpin  
#02-08 Tat Ann Building  
Singapore 577185  
Phone: (+65) 6253 2277  
shiyang@hyray.com.sg

**Slovak Republic**

Husqvarna Česko s.r.o.  
Türkova 2319/5b  
149 00 Praha 4 – Chodov  
Bezplatná infolinka:  
800 154 044  
servis@sk.husqvarna.com

**Slovenia**

Husqvarna Austria GmbH  
Industriezeile 36  
4010 Linz  
Tel. : (+43) 732 77 01 01-485  
service.gardena@  
husqvarnagroup.com

**South Africa**

Husqvarna  
South Africa (Pty) Ltd  
Postnet Suite 250  
Private Bag X6,  
Cascades, 3202  
South Africa  
Phone: (+27) 33 846 9700  
info@gardena.co.za

**Spain**

Husqvarna España S.A.  
Calle de Rivas nº 10  
28052 Madrid  
Phone: (+34) 91 708 05 00  
atencioncliente@gardena.es

**Suriname**

Agrofix n.v.  
Verlengde Hogestraat #22  
Phone: (+597) 472426  
agrofix@sr.net  
Pobox : 2006  
Paramaribo  
Suriname – South America

**Sweden**

Husqvarna AB  
Gardena Division  
5-561 82 Huskvarna  
gardenaorder@husqvarna.se

**Switzerland / Schweiz**

Husqvarna Schweiz AG  
Consumer Products  
Industriestrasse 10  
5506 Mägenwil  
Phone: (+ 41) (0) 62 887 37 90  
info@gardena.ch

**Turkey**

Dost Bahçe Diş Ticaret  
Müessesilik A.Ş  
Yunus Mah. Adil Sok. No: 3  
İc Kapi No: 1 Kartal  
34873 Istanbul  
Phone: (+90) 216 38 93 939  
info@dostbahce.com.tr

**Ukraine / Україна**

TOB «Хускварна Україна»  
вул. Васильківська, 34,  
офіс 204-г  
03022, м. Київ  
Тел. (+38) 044 498 39 02  
info@gardena.ua

**Uruguay**

FELI SA  
Entre Rios 1083 CP 11800  
Montevideo – Uruguay  
Tel : (+598) 22 03 18 44  
info@felisa.com.uy

**Venezuela**

Corporación Casa y Jardín C.A.  
Av. Caroni, Edif. Trezmen, PB.  
Colinas de Bello Monte.  
1050 Caracas.  
Tlf : (+58) 212 992 33 22  
info@casayjardin.net.ve



1892-20.960.02/0619

© GARDENA Manufacturing GmbH; D-89070 Ulm; http://www.gardena.com