

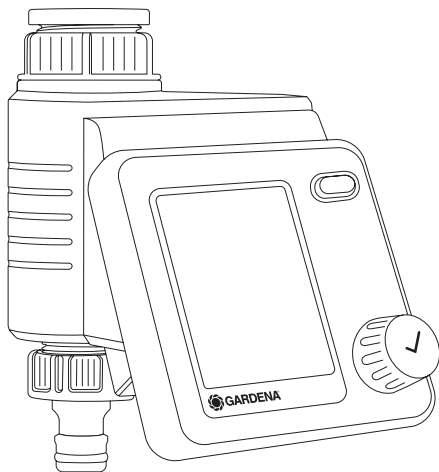

Master

Art. 1892



DE Betriebsanleitung

Bewässerungssteuerung

EN Operator's manual

Water Control

FR Mode d'emploi

Programmation d'arrosage

NL Gebruiksaanwijzing

Besproeiingsbesturing

IT Istruzioni per l'uso

Unità di controllo per irrigazione

ES Instrucciones de empleo

Control de riego

PT Manual de instruções

Controlador de rega

EL Οδηγίες χρήσης

Σύστημα ελέγχου ποτίσματος

DE

EN

FR

NL

IT

ES

PT

EL

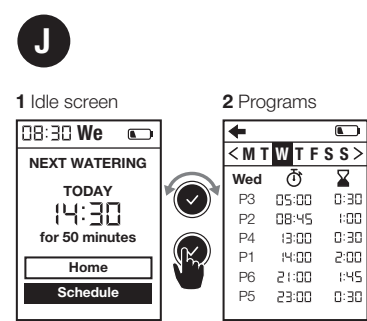
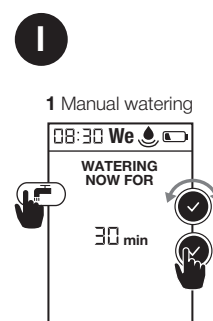
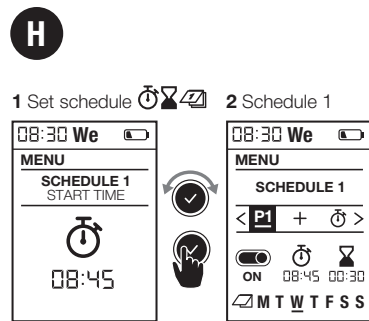
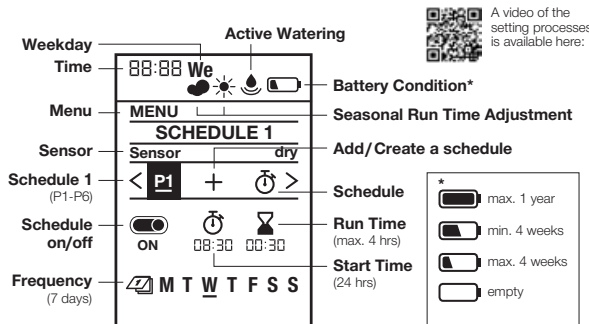
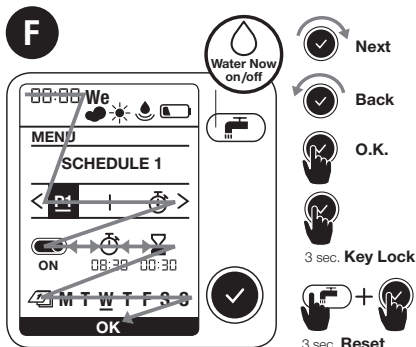
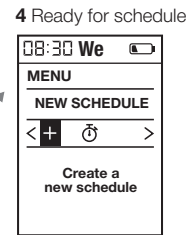
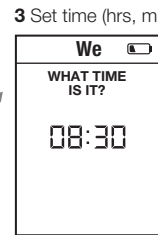
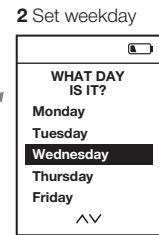
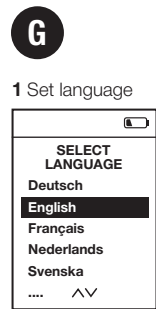
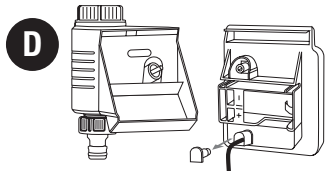
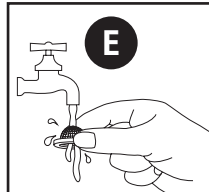
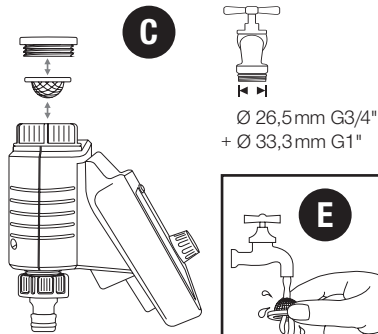
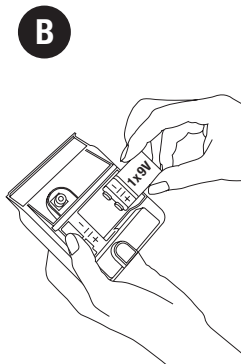
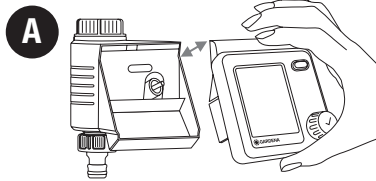

K

- 1 Menu: Seasonal Run Time 2 Regular Run Time 3 Reduce Watering

**L**

- 1 Menu: Rain pause 2 Pause / 3 days

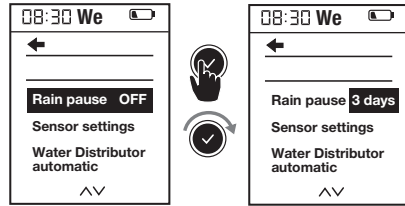
**O****+**

Art. 1197

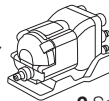

- 1 Menu: Water Distributor automatic 2 Select amount of active water lines 3 Create schedule 1-6 4 Sensor per line (optional) 5 Schedule L1

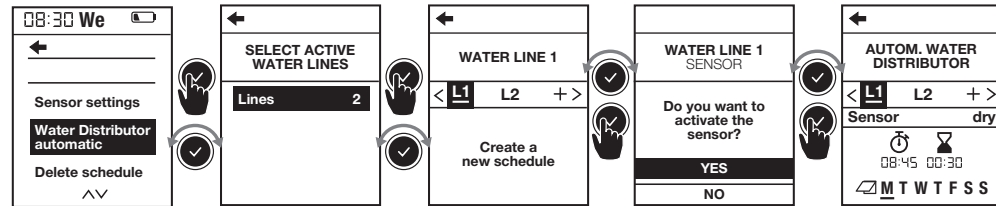
**M**

- 1 Menu: Delete schedule 2 Delete schedule 1

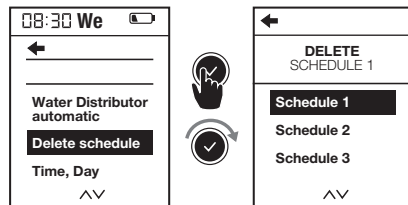
**N****+**

Art. 1188

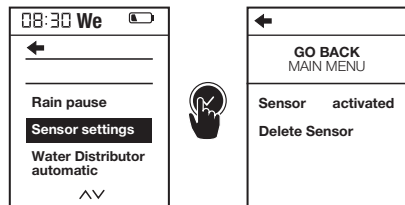

- 1 Menu: Soil Moisture Sensor 2 Sensor settings

**P**

- 1 Menu: Time, Day 2 Set Time, Day

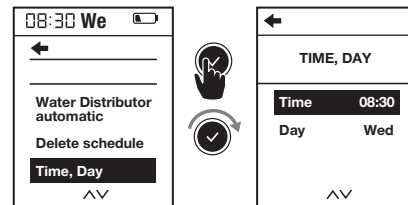
**Q**

- 1 Menu: Language preference 2 Select Language preference

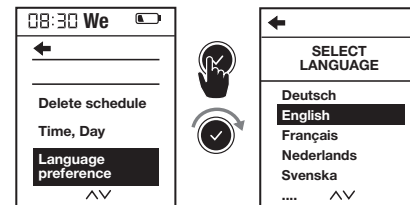

Σύστημα ελέγχου ποτίσματος GARDENA Master

Μετάφραση των πρωτότυπων οδηγιών χρήσης.



Για λόγους ασφαλείας δεν επιτρέπεται η χρήση αυτού του προϊόντος σε παιδιά και νέους κάτω των 16 ετών, καθώς και σε πρόσωπα που δεν είναι εξοικειωμένα με αυτές τις Οδηγίες χρήσης. Άτομα με ειδικές ανάγκες μπορούν να χρησιμοποιούν το προϊόν μόνο υπό την επιτήρηση και την καθοδήγηση κάποιου υπεύθυνου ατόμου. Να έχετε τα παιδιά υπό επιτήρηση ώστε να εξασφαλίσετε ότι δε θα παίξουν με το προϊόν. Μη χρησιμοποιείτε ποτέ το προϊόν όταν είστε κουρασμένοι, άρρωστοι ή κάτω από την επιρροή οινοπνεύματος, ναρκωτικών ή φαρμάκων.

1. ΑΣΦΑΛΕΙΑ

Σημαντικό!

Μελετήστε με προσοχή τις οδηγίες χρήσης και φυλάξτε τις για μελλοντική χρήση.

Προβλεπόμενη χρήση:

Το Σύστημα ελέγχου ποτίσματος GARDENA προορίζεται για ιδιωτική χρήση στον οικιακό και στον ερασιτεχνικό κήπο αποκλειστικά για εξωτερικούς χώρους για τον έλεγχο συστημάτων τεχνητής βροχής και ποτιστικών συστημάτων. Το σύστημα ελέγχου ποτίσματος μπορεί να χρησιμοποιηθεί για το αυτόματο πότισμα κατά την περίοδο των διακοπών.

ΚΙΝΔΥΝΟΣ! Το Σύστημα ελέγχου ποτίσματος GARDENA δεν επιτρέπεται να χρησιμοποιείται για βιομηχανικές χρήσεις και σε συνδυασμό με χημικά προϊόντα, τρόφιμα, εύφλεκτα και εκρηκτικά υλικά.

Μπαταρία:

Για λόγους ασφαλείας της λειτουργίας επιτρέπεται να χρησιμοποιείται αποκλειστικά μία αλκαλική μπαταρία 9 V μαγγανίου (alkaline) τύπου IEC 6LR61!

Προς αποφυγή διακοπής λειτουργίας του συστήματος ελέγχου ποτίσματος εξαιτίας εξασθενημένης μπαταρίας σε περίπτωση μακράς απουσίας σας, πρέπει να αντικαθιστάτε τη μπαταρία, μόλις αρχίσει να αναβοσβήνει το σύμβολο μπαταρίας.

Θέση σε λειτουργία:

Το σύστημα ελέγχου ποτίσματος επιτρέπεται να εγκαθίσταται αποκλειστικά σε κατακόρυφη θέση με το παξιμάδι ρακόρ προς τα επάνω ώστε να αποτρέπεται η εισχώρηση νερού στη θήκη των μπαταριών. Η ελάχιστη ποσότητα παροχής νερού για την ασφαλή λειτουργία ενεργοποίησης του συστήματος ελέγχου ποτίσματος είναι 20 – 30 l/h. Π.χ., για τον έλεγχο του συστήματος Micro-Drip απαιτούνται τουλάχιστον 10 στόμια στάλαξης 2 λίτρων.

Σε υψηλές θερμοκρασίες (άνω των 70 °C στη οθόνη) η οθόνη LCD μπορεί να σβήσει. Αυτό δεν επηρεάζει καθόλου την εκτέλεση του προγράμματος. Η οθόνη LCD εμφανίζεται και πάλι αφού ψυχθεί.

Η μέγιστη θερμοκρασία του παρεχόμενου νερού επιτρέπεται να είναι 40 °C.

Αποφεύγεται την καταπόνηση από εφελκυσμό.
→ Μην τραβάτε από το συνδεδεμένο εύκαμπτο σωλήνα.

 **ΠΡΟΣΟΧΗ!** Εάν αφαιρεθεί η οθόνη ενώ είναι ανοικτή η βαλβίδα, η βαλβίδα παραμένει ανοικτή μέχρι να τοποθετηθεί και πάλι η οθόνη.

 **ΚΙΝΔΥΝΟΣ! Καρδιακή ανακοπή!** Αυτό το προϊόν δημιουργεί ηλεκτρομαγνητικό πεδίο κατά τη λειτουργία. Αυτό το πεδίο μπορεί υπό ορισμένες συνθήκες να επηρεάσει τη λειτουργία ενεργητικών ή παθητικών ιατρικών εμφυτευμάτων. Για να αποκλειστεί ο κίνδυνος καταστάσεων που μπορούν να καταλήξουν σε σοβαρούς ή θανάσιμους τραυματισμούς, τα άτομα που φέρουν ιατρικό εμφύτευμα πρέπει να συμβουλευτούν το ιατρό τους ή τον κατασκευαστή του εμφυτεύματος προτού χρησιμοποιήσουν το μηχάνημα.

 **ΚΙΝΔΥΝΟΣ! Κίνδυνος ασφυξίας!** Μικρά εξαρτήματα μπορούν να καταποθούν εύκολα. Η πλαστική σακούλα εγκυμονεί κίνδυνο ασφυξίας για μικρά παιδιά. Απομακρύνετε τα παιδιά κατά τη διάρκεια της συναρμολόγησης.

2. ΘΕΣΗ ΣΕ ΛΕΙΤΟΥΡΓΙΑ → (Εικ. Α–D)

Εδώ θα βρείτε
ένα βίντεο για
τη ρύθμιση:



3. ΛΕΙΤΟΥΡΓΙΑ → (Εικ. F)

Το σύστημα ελέγχου ποτίσματος Master παρέχει δύο δυνατότητες χρήσης για το χρονικά ελεγχόμενο πότισμα του κήπου:

- για 1 περιοχή κήπου με αγωγό ποτίσματος, π.χ., με σύστημα τεχνητής βροχής, σύστημα GARDENA Micro-Drip ή σύστημα ψεκαστήρων GARDENA.
- ή –
- για 2 – 6 διαδοχικούς αγωγούς ποτίσματος με διανομέα νερού GARDENA automatic, αριθ. προϊόντος 1197, βλ. Εικ. Ο (διατίθεται προαιρετικά). Κάθε αγωγός μπορεί να ενεργοποιείται μία φορά σε καθημερινή βάση.

Περιστρέφοντας το κουμπί μπορείτε να τροποποιήσετε τις ρυθμίσεις ή να μεταβείτε στην επόμενη ρύθμιση. Πατώντας το περιστροφικό κουμπί επιβεβαιώνετε την εκάστοτε καταχώριση. Κρατώντας πατημένο το κουμπί για περισσότερα από 3 δευ-

τερόλεπτα δεσμεύετε ή αποδεσμεύετε την οθόνη. Εάν δεν τροποποιηθεί καμία ρύθμιση για περισσότερα από 5 λεπτά, η οθόνη LCD απενεργοποιείται για εξοικονόμηση ενέργειας. Η ένδειξη ενεργοποιείται και πάλι με χειρισμό του περιστροφικού κουμπιού και προβάλλεται η βασική ένδειξη.

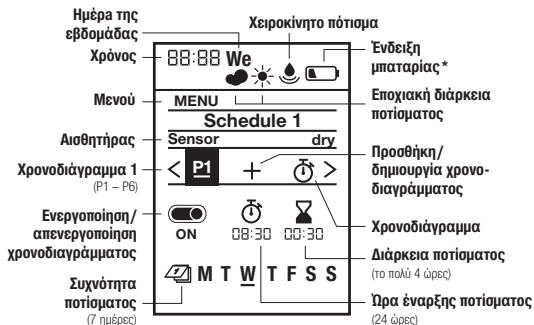

- * το πολύ 1 έτος το πολύ 4 εβδομάδες
- τουλάχιστον 4 εβδομάδες κενό

4. ΡΥΘΜΙΣΕΙΣ → (Εικ. G–Q)

Πρώτες ρυθμίσεις → (Εικ. G):

- 1 Ρύθμιση γλώσσας | 2 Ρύθμιση ημέρας της εβδομάδας |
- 3 Ρύθμιση χρόνου (ώρες, λεπτά) | 4 Σε ετοιμότητα για χρονοδιάγραμμα

Χειροκίνητο πότισμα → (Εικ. I):

1 Χειροκίνητο πότισμα

Ρύθμιση χρονοδιαγραμμάτων → (Εικ. Η):

1 Ρύθμιση χρονοδιαγράμματος | **2** Χρονοδιάγραμμα 1
Ρύθμιση και αποθήκευση έως 6 διαφορετικών χρονοδιαγραμμάτων ποτίσματος που περιλαμβάνουν έναστο Έναρξη, Διάρκεια και Ημέρες της εβδομάδας. Με On/Off μπορείτε να ενεργοποιείτε ή να απενεργοποιείτε τα χρονοδιαγράμματα (βλ. εικ. Η).

Βασική ένδειξη → (Εικ. J):

1 Οθόνη αναμονής | **2** Χρονοδιάγραμμα

Εποχιακή διάρκεια ποτίσματος → (Εικ. Κ):

1 Μενού: Εποχιακό πότισμα | **2** Τακτική Διάρκεια ποτίσματος | **3** Ελάττωση ποτίσματος

Η επιλεγμένη διάρκεια όλων των χρονοδιαγραμμάτων μπορεί να ελαττωθεί κεντρικά σε βήματα του 10% από 100% έως 10% χωρίς τροποποίηση και των 6 χρονοδιαγραμμάτων.

Συμβουλή: Την άνοιξη και το φθινόπωρο χρειάζεται λιγότερο πότισμα σε σύγκριση με το καλοκαίρι. Ρυθμίζετε απλώς τη μέγιστη διάρκεια ποτίσματος για το καλοκαίρι ως βασική επιλογή και μετά ελαττώνετε ταυτόχρονα και άνετα όλα τα χρονοδιαγράμματα σε βήματα του 10% όταν οι ανάγκες ποτίσματος είναι μικρότερες.

Υπόδειξη: Σε περίπτωση ποσοστιαίας τροποποίησης προσαρμόζεται η διάρκεια στα χρονοδιαγράμματα και εμφανίζεται το σύμβολο «Σύννε-

φο». Σε περίπτωση αμετάβλητης διάρκειας (= 100%) προβάλλεται το σύμβολο «Ήλιος».

Παύση τεχνητής βροχής → (Εικ. L):

1 Μενού: Παύση τεχνητής βροχής | **2** Παύση/3 ημέρες
Διακόπτονται όλα τα ποτίσματα χωρίς τροποποίηση των επιλεγμένων χρονοδιαγραμμάτων. Επιλέξιμες είναι 1 – 9 ημέρες. Μετά τη λήξη της παύσης είναι και πάλι ενεργά όλα τα χρονοδιαγράμματα.

Διαγραφή χρονοδιαγράμματος → (Εικ. M):

1 Μενού: Διαγραφή χρονοδιαγράμματος |
2 Διαγραφή χρονοδιαγράμματος 1

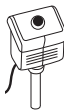

Αισθητήρας υγρασίας εδάφους, κωδ. 1188 (διατίθεται προαιρετικά)

→ (Εικ. D και N): **1** Μενού: Αισθητήρας

Όταν η υγρασία του εδάφους είναι επαρκής, το πότισμα διακόπτεται ή καταργείται η ενεργοποίηση ενός χρονοδιαγράμματος. Το χειροκίνητο πότισμα είναι δεδομένο ανεξάρτητα από αυτό.

→ (Εικ. D και N): **1** Σύνδεση αισθητήρα:

Μετά τη σύνδεση ενός αισθητήρα υγρασίας εδάφους εμφανίζεται η ένδειξη «Ενεργοποιημένος/ απενεργοποιημένος αισθητήρας» – αυτό μπορεί να διαρκέσει έως 1 λεπτό. Με την επιλογή δρομολογείται η ενεργοποίηση/απενεργοποίηση της αντίδρασης του αισθητήρα. Μέσω του ρυθμιστή σημείου μεταγωγής στον αισθητήρα υγρασίας εδάφους ρυθμίζεται η υγρασία του εδάφους από

την οποία θα αντιδρά ο αισθητήρας (βλ. οδηγίες χρήσης αισθητήρα υγρασίας εδάφους GARDENA).

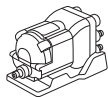

Διανομέας νερού GARDENA automatic, κωδ. 1197 (διατίθεται προαιρετικά)

→ (Εικ. Ο): 1 Μενού: Διανομέας νερού automatic

Το μενού καθιστά δυνατό τον έλεγχο έως 6 αγωγών ποτίσματος με το διανομέα νερού automatic και συνυπολογίζει μια ελάχιστη αναγκαία παύση 5 λεπτών μεταξύ των εξόδων και μια ελάχιστη διάρκεια ποτίσματος 30 δευτερολέπτων (ένδειξη: 1 λεπτό). Αυτό το διάστημα διασφαλίζει τη αξιόπιστη μεταγωγή στην επόμενη έξοδο και τη σωστή αντιστοίχιση μεταξύ χρονοδιαγραμμάτων και εξόδων (θέση σε λειτουργία, βλ. οδηγίες χρήσης διανομέα νερού automatic).

2 Επιλογή αριθμού ενεργών εξόδων:

Επιλέξιμες είναι 2 – 6. Σφραγίστε τις εξόδους που δεν χρειάζονται στο διανομέα νερού με πώματα και μετακινήστε το μοχλό ρύθμισης στη θέση «OFF».

3 Ρύθμιση χρονοδιαγραμμάτων 1 – 6:

Καταχωρίστε τα χρονοδιαγράμματα ποτίσματος L1 – L6 μετά τα ερωτήματα στην οθόνη ανάλογα με την κανονική καταχώριση χρονοδιαγραμμάτων με ώρα έναρξης, διάρκεια και συχνότητα. Υπόδειξη: Τα χρονοδιαγράμματα δεν επιτρέπεται να επικαλύπτονται. Μετά την καταχώριση ενός

χρονοδιαγράμματος που επικαλύπτεται με το επόμενο, η ώρα έναρξης του επόμενου ποτίσματος μετατίθεται προς τα πίσω και προσαρτάται με μια παύση 5 λεπτών στο προηγούμενο.

- Ώρες έναρξης: Ορίστε τις ώρες έναρξης για τους αγωγούς ποτίσματος με χρονολογική σειρά. Έτσι διευκολύνεται ο υπολογισμός και η υπόδειξη της επόμενης δυνατής ώρας έναρξης.
 - Διάρκεια: Η συνολική διάρκεια ποτίσματος όλων των εξόδων συμπεριλαμβανομένων των αναγκαιών παύσεων δεν πρέπει να υπερβαίνει τις 24 ώρες.
 - Συχνότητα: Επιλέξιμες είναι διάφορες ημέρες της εβδομάδας. Υπόδειξη: Για τη σωστή μεταγωγή και την αντιστοίχιση μεταξύ χρονοδιαγραμμάτων και εξόδων ενεργοποιούνται επίσης μη προγραμματισμένες έξοδοι εντός της ημέρας με ενεργοποίηση 30 δευτερολέπτων.
 - Ελάττωση εξόδων: Εάν ελαττωθεί ο αριθμός, διαγράφονται τα πλεονάζοντα κανάλια, π. χ., κατά την ελάττωση 5 εξόδων σε 3 διαγράφονται οι ρυθμίσεις για τους αριθ. 4 και 5.
 - Χειροκίνητο πότισμα: Μέσω του πλήκτρου -παρέχεται η δυνατότητα ενεργοποίησης ενός ποτίσματος. Πρέπει να τηρείται μια ελάχιστη διάρκεια 30 δευτερολέπτων και μια παύση τουλάχιστον 5 λεπτών.
- 4 Αισθητήρας ανά έξοδο (προαιρετικά):**
- Ένας συνδεδεμένος αισθητήρας υγρασίας εδάφους μπορεί να ενεργοποιείται ή να απενεργο-

ποιείται προαιρετικά ανά έξοδο. Όταν έχει απενεργοποιηθεί ο αισθητήρας για ένα χρονοδιάγραμμα, το πότισμα διεξάγεται πάντοτε σύμφωνα με το χρονοδιάγραμμα. Όταν ο αισθητήρας σηματοδοτεί επαρκή υγρασία, ένα επικείμενο πότισμα περιορίζεται στα 30 δευτερόλεπτα (ένδειξη: 1 λεπτό).

5 Χρονοδιάγραμμα L1

5. ΣΥΝΤΗΡΗΣΗ → (Εικ. Ε)

6. ΑΠΟΘΗΚΕΥΣΗ



Θέση εκτός λειτουργίας:

- Το προϊόν πρέπει να φυλάσσεται σε μέρος στο οποίο δεν έχουν πρόσβαση παιδιά.
- Για την προστασία της μπαταρίας, αυτή πρέπει να αφαιρεθεί (εικ. Β).
- Φυλάσσετε την οθόνη και τη μονάδα βαλβίδας σε στεγνό, κλειστό και ασφαλή από τον παγετό χώρο.



Απόρριψη: (σύμφωνα με την οδηγία 2012/19/ΕΕ)
Το προϊόν δεν επιτρέπεται να απορριπτεται στα κοινά οικιακά απορρίμματα. Πρέπει να απορριπτεται σύμφωνα με

Τρέχουσα ώρα → (Εικ. Ρ):

1 Μενού: Ώρα, ημέρα | 2 Ρύθμιση ώρας, ημέρας

Γλώσσα → (Εικ. Q):

1 Μενού: Γλώσσα | 2 Ρύθμιση γλώσσας

τους ισχύοντες τοπικούς κανονισμούς προστασίας του περιβάλλοντος.

ΣΗΜΑΝΤΙΚΟ!

Διαθέστε το προϊόν μέσω της υπηρεσίας ανακύκλωσης της περιοχής σας.

Απόρριψη της μπαταρίας:

→ Επιστρέψτε τη μεταχειρισμένη μπαταρία σε ένα από τα σημεία πώλησης ή μέσω της δημοτικής υπηρεσίας διάθεσης αποβλήτων της περιοχής σας.
Διαθέστε τη μπαταρία μόνο σε εκφορτισμένη κατάσταση.

7. ΑΝΤΙΜΕΤΩΠΙΣΗ ΣΦΑΛΜΑΤΩΝ

Πρόβλημα	Αιτία	Αντιμετώπιση
Χωρίς ένδειξη οθόνης	Η λειτουργία Sleep ενεργοποιείται 5 λεπτά μετά την τελευταία καταχώριση για την εξοικονόμηση ενέργειας.	→ Με πάτημα ενός πλήκτρου λειτουργιών ενεργοποιείται και πάλι η ένδειξη της οθόνης.
	Η μπαταρία δεν τοποθετήθηκε σωστά.	→ Λάβετε υπόψη τη θέση των πόλων (+/-).
	Η μπαταρία είναι εξαντλημένη.	→ Τοποθετήστε καινούργια (αλκαλική) μπαταρία.
Δεν παρέχεται δυνατότητα χειροκίνητου ποτίσματος με τη λειτουργία 	Η θερμοκρασία στην οθόνη υπερβαίνει τους 70 °C.	→ Η ένδειξη εμφανίζεται μετά την πτώση της θερμοκρασίας.
	Προβάλλεται διαρκώς η ένδειξη εξαντλημένης μπαταρίας.	→ Τοποθετήστε καινούργια (αλκαλική) μπαταρία.
	Η βρύση είναι κλειστή.	→ Ανοίξτε τη βρύση.
	Η οθόνη δεν έχει τοποθετηθεί.	→ Τοποθετήστε την οθόνη στο περιβλημά.
Το πρόγραμμα ποτίσματος δεν εκτελείται (χωρίς πότισμα)	Ελάχιστη πίεση 0,5 bar μη διαθέσιμη.	→ Εξασφαλίστε τουλάχιστον 0,5 bar και εκτελέστε και πάλι το πρόγραμμα.
	Καταχώριση/τροποποίηση προγράμματος κατά τη διάρκεια του παλμού έναρξης ή λίγο πριν από αυτόν.	→ Διεξάγετε την καταχώριση/τροποποίηση του προγράμματος εκτός των προγραμματισμένων ωρών έναρξης.
	Η βαλβίδα άνοιξε προηγούμενως χειροκίνητα.	→ Αποφειύγετε ενδεχόμενες επικαλύψεις προγράμματος.
	Η βρύση είναι κλειστή.	→ Ανοίξτε τη βρύση.

Πρόβλημα	Αιτία	Αντιμετώπιση
	Ο αισθητήρας υγρασίας εδάφους σηματοδοτεί υγρασία.	→ Σε περίπτωση ξηρασίας ελέγξτε τη ρύθμιση/θέση του αισθητήρα υγρασίας εδάφους.
	Η οθόνη δεν έχει τοποθετηθεί.	→ Τοποθετήστε την οθόνη στο περίβλημα.
	Προβάλλεται διαρκώς η ένδειξη εξαντλημένης μπαταρίας.	→ Τοποθετήστε καινούργια (αλκαλική) μπαταρία.
	Ελάχιστη πίεση 0,5 bar μη διαθέσιμη.	→ Εξασφαλίστε την ελάχ. πίεση 0,5 bar.
Το σύστημα ελέγχου ποτίσματος δεν κλείνει	Η ελάχιστη ποσότητα λήψης υπολείπεται των 20 l/h.	→ Συνδέστε περισσότερα στόμια στάλαξης.
	Ακάθαρτη βαλβίδα.	→ Ξεπλύνετε με φορά αντίθετη της κανονικής παροχής.



ΥΠΟΔΕΙΞΗ: Για άλλες βλάβες απευθυνθείτε στο κέντρο σέρβις της εταιρείας GARDENA. Επισκευές επιτρέπεται να εκτελούνται μόνο από τα κέντρα σέρβις της εταιρείας GARDENA καθώς και από εξειδικευμένους αντιπροσώπους εξουσιοδοτημένους από την εταιρεία GARDENA.

8. ΤΕΧΝΙΚΑ ΧΑΡΑΚΤΗΡΙΣΤΙΚΑ

Σύστημα ελέγχου ποτίσματος	Τιμή / Μονάδα	Σύστημα ελέγχου ποτίσματος	Τιμή / Μονάδα
Ελάχ./μέγ. πίεση λειτουργίας	0,5 bar/12 bar	Αριθμός διαδικασιών ποτίσματος με εντολή αυτόματου προγράμματος ανά εβδομάδα	42
Εύρος θερμοκρασίας λειτουργίας	5 °C έως 50 °C	Διάρκεια ποτίσματος	6 x 1 λεπτό – 4 ώρες
Μέσο ροής	Καθαρό γλυκό νερό	Κατάλληλη προς χρήση μπαταρία	1 x 9 V αλκαλική μπαταρία μαγγανίου (Alkaline) τύπου IEC 6LR61
Μέγ. θερμοκρασία μέσου	40 °C	Διάρκεια λειτουργίας της μπαταρίας	περίπου 1 έτος
Αριθμός διαδικασιών ποτίσματος με εντολή αυτόματου προγράμματος ανά ημέρα	6 επιμέρους ώρες έναρξης		

9. ΕΞΑΡΤΗΜΑΤΑ

Αισθητήρας υγρασίας εδάφους GARDENA Κωδ. 1188

Αντικλεπτική προστασία GARDENA

Κωδ. 1815-00.791.00, διατίθεται μέσω του τμήματος σέρβις GARDENA

10. ΣΕΡΒΙΣ/ΕΓΓΥΗΣΗ

Σέρβις:

Παρακαλούμε επικοινωνήστε με τη διεύθυνση στην πίσω σελίδα.

Δήλωση εγγύησης:

Σε περίπτωση αξίωσης εγγύησης, δεν επιβαρύνεστε με χρεώσεις για τις παρεχόμενες υπηρεσίες. Η GARDENA Manufacturing GmbH παρέχει για όλα τα γνήσια καινούργια προϊόντα GARDENA εγγύηση 2 ετών από την ημερομηνία της πρώτης αγοράς από τον αντιπρόσωπο, όταν τα προϊόντα χρησιμοποιούνται αποκλειστικά για ιδιωτική χρήση. Αυτή η εγγύηση κατασκευαστή δεν ισχύει για προϊόντα που έχουν αποκτηθεί στη δευτερογενή αγορά. Αυτή η εγγύηση αφορά σε σημαντικά ελαττώματα του προϊόντος που οφείλονται αποδεδειγμένα σε σφάλματα υλικού ή κατασκευής. Η παρούσα εγγύηση εκπληρώνεται με την παροχή ενός πλήρως λειτουργικού προϊόντος αντικατάστασης ή με τη δωρεάν επισκευή του ελαττωματικού προϊόντος. Διατηρούμε το δικαίωμα επιλογής. Αυτή η υπηρεσία ισχύει εφόσον πληρούνται οι παρακάτω προϋποθέσεις:

- Το προϊόν χρησιμοποιήθηκε για τον προβλεπόμενο σκοπό σύμφωνα με τις συστάσεις στις οδηγίες χειρισμού.
- Δεν επιχειρήθηκε άνοιγμα ούτε επισκευή του προϊόντος από τον αγοραστή ούτε από τρίτους.
- Για τη λειτουργία έχουν χρησιμοποιηθεί αποκλειστικά γνήσια GARDENA ανταλλακτικά και φθειρόμενα εξαρτήματα.

- Υποβολή του παραστατικού αγοράς.

Η φυσιολογική φθορά εξαρτημάτων και στοιχείων (π.χ., μαχαιριών, εξαρτημάτων στερέωσης μαχαιριών, στροβίλων, φωτιστικών μέσων, τραπεζοειδών και οδοντωτών ιμαντών, τροχών κύλισης, φίλτρων αέρα, μπουζί), οι οπτικές διαφοροποιήσεις, καθώς και τα φθειρόμενα και αναλώσιμα εξαρτήματα αποκλείονται από την εγγύηση. Αυτή η εγγύηση κατασκευαστή περιορίζεται στην προμήθεια ανταλλακτικών και στην επισκευή σύμφωνα με τους προαναφερόμενους όρους. Άλλες αξιώσεις προς εμάς ως κατασκευαστρια εταιρεία, π.χ., για αποζημίωση, δεν αιτιολογούνται με βάση την εγγύηση κατασκευαστή. Είναι αυτονόητο ότι αυτή η εγγύηση κατασκευαστή **δεν** επηρεάζει τις νομικές και συμβατικές αξιώσεις εγγύησης έναντι του αντιπροσώπου/πωλητή. Η εγγύηση κατασκευαστή υπόκειται στο δικαίωμα της Ομοσπονδιακής Δημοκρατίας της Γερμανίας. Σε περίπτωση αξίωσης εγγύησης στείλτε το ελαττωματικό προϊόν μαζί με ένα αντίγραφο του παραστατικού αγοράς και μια περιγραφή του σφάλματος με προπληρωμένα ταχυδρομικά τέλη στη διεύθυνση σέρβις της εταιρείας.

Αναλώσιμα:

Τα ελαττώματα στο σύστημα ελέγχου ποτίσματος από εσφαλμένα τοποθετημένες μπαταρίες ή σε μπαταρίες με διαρροή εξαιρούνται από την εγγύηση. Ζημίες από την επίδραση παγετού αποκλείονται από την εγγύηση.

DE Produkthaftung

Wir weisen ausdrücklich darauf hin, dass wir in Übereinstimmung mit dem Produkthaftungsgesetz nicht für Schäden haften, die durch unsere Produkte entstehen, wenn diese unsachgemäß und nicht durch einen von uns autorisierten Servicepartner repariert wurden oder wenn keine Original GARDENA Teile oder von uns zugelassene Teile verwendet wurden.

IT Responsabilità del prodotto

In conformità con la Legge tedesca sulla responsabilità del prodotto, con la presente dichiariamo espressamente che decliniamo qualsiasi responsabilità per danni causati dai nostri prodotti qualora non siano stati correttamente riparati presso un partner di assistenza approvato GARDENA o laddove non siano stati utilizzati ricambi originali o autorizzati GARDENA.

EN Product liability

In accordance with the German Product Liability Act, we hereby expressly declare that we accept no liability for damage incurred from our products where said products have not been properly repaired by a GARDENA-approved service partner or where original GARDENA parts or parts authorised by GARDENA were not used.

ES Responsabilidad sobre el producto

De acuerdo con la Ley de responsabilidad sobre productos alemana, por la presente declaramos expresamente que no aceptamos ningún tipo de responsabilidad por los daños ocasionados por nuestros productos si dichos productos no han sido reparados por un socio de mantenimiento aprobado por GARDENA o si no se han utilizado piezas originales GARDENA o piezas autorizadas por GARDENA.

FR Responsabilité

Conformément à la loi relative à la responsabilité du fait des produits défectueux, nous déclarons expressément par la présente que nous déclinons toute responsabilité pour les dommages résultant de nos produits, si lesdits produits n'ont pas été correctement réparés par un partenaire d'entretien agréé GARDENA ou si des pièces d'origine GARDENA ou des pièces agréées GARDENA n'ont pas été utilisées.

PT Responsabilidade pelo produto

De acordo com a lei alemã de responsabilidade pelo produto, declaramos que não nos responsabilizamos por danos causados pelos nossos produtos, caso os tais produtos não tenham sido devidamente reparados por um parceiro de assistência GARDENA aprovado ou se não tiverem sido utilizadas peças GARDENA originais ou peças autorizadas pela GARDENA.

NL Productaansprakelijkheid

Conform de Duitse wet inzake productaansprakelijkheid verklaren wij hierbij uitdrukkelijk dat wij geen aansprakelijkheid aanvaarden voor schade ontstaan uit onze producten waarbij deze producten niet zijn gerepareerd door een GARDENA-erkende servicepartner of waarbij geen originele GARDENA-onderdelen of onderdelen die door GARDENA zijn goedgekeurd zijn gebruikt.

EL Ευθύνη προϊόντος

Σύμφωνα με τον γερμανικό νόμο περί Ευθύνης για τα Προϊόντα, με το παρόν δηλώνουμε ρητώς ότι δεν αποδεχόμαστε καμία ευθύνη για τυχόν ζημιές που προκύπτουν από τα προϊόντα μας εάν αυτά δεν έχουν επισκευαστεί σωστά από κάποιον εγκεκριμένο συνεργάτη επισκευών της GARDENA ή εάν δεν έχουν χρησιμοποιηθεί αυθεντικά εξαρτήματα GARDENA ή εξαρτήματα εγκεκριμένα από την GARDENA.

DE EU-Konformitätserklärung

Der Unterzeichner, GARDENA Germany AB, PO Box 7454, S-103 92 Stockholm, Schweden, bescheinigt hiermit, dass die nachstehend aufgeführten Geräte bei Verlassen des Werks die harmonisierten EU-Leitlinien, EU-Normen für Sicherheit und besondere Normen erfüllen. Dieses Zertifikat verliert seine Gültigkeit, wenn die Geräte ohne unsere Genehmigung verändert werden.

IT Dichiarazione di conformità CE

La sottoscritta GARDENA Germany AB, PO Box 7454, S-103 92 Stockholm, Svezia, certifica che il prodotto qui di seguito indicato, nei modelli da noi commercializzati, è conforme alle direttive armonizzate UE nonché agli standard di sicurezza UE e agli standard specifici di prodotto. Qualunque modifica apportata al prodotto senza nostra specifica autorizzazione invalida la presente dichiarazione.

EN EC Declaration of Conformity

The undersigned, GARDENA Germany AB, PO Box 7454, S-103 92 Stockholm, Sweden, hereby certifies that, when leaving our factory, the units indicated below are in accordance with the harmonised EU guidelines, EU standards of safety and product specific standards. This certificate becomes void if the units are modified without our approval.

ES Declaración de conformidad CE

El abajo firmante, GARDENA Germany AB, PO Box 7454, S-103 92 Stockholm, Suecia, certifica por la presente que, cuando salen de la fábrica, las unidades indicadas a continuación cumplen las normas de armonización de la UE, las normas de la UE sobre seguridad y las normas específicas del producto. Este certificado quedará sin efecto si se modifican las unidades sin nuestra autorización.

FR Déclaration de conformité CE

Le constructeur, soussigné : GARDENA Germany AB, PO Box 7454, S-103 92 Stockholm, Suède, déclare qu'à la sortie de ses usines le matériel neuf désigné ci-dessous était conforme aux prescriptions des directives européennes énoncées ciaprès et conforme aux règles de sécurité et autres règles qui lui sont applicables dans le cadre de l'Union européenne. Toute modification apportée à cet appareil sans notre accord annule la validité de ce certificat.

PT Declaração de conformidade CE

O abaixo-assinado, GARDENA Germany AB, PO Box 7454, S-103 92 Stockholm, Suécia, certifica por este meio que, ao sair da nossa fábrica, as unidades indicadas acima estão em conformidade com as diretrizes uniformizadas da UE, os padrões de segurança da UE e os padrões específicos do produto. Este certificado deixa de ser válido se as unidades forem modificadas sem a nossa aprovação.

NL EG-conformiteitsverklaring

De ondergetekende, GARDENA Germany AB, PO Box 7454, S-103 92 Stockholm, Zweden, verklaart hierbij dat de producten die hieronder staan vermeld, wanneer ze onze fabriek verlaten, in overeenstemming zijn met de geharmoniseerde Europese richtlijnen, EU-normen voor veiligheid en productspecifieke normen. Dit certificaat vervalt als de producten worden aangepast zonder onze toestemming.

EL Δήλωση Συμμόρφωσης EK

Η υπογεγραμμένη εταιρεία, GARDENA Germany AB, PO Box 7454, S-103 92 Stockholm, Σουηδία, πιστοποιεί ότι, κατά την έξοδο από το εργοστάσιο, οι μονάδες που αναφέρονται κατωτέρω συμμορφώνονται με τις εναρμονισμένες οδηγίες ΕΕ, τα πρότυπα ασφαλείας της ΕΕ και τα συγκεκριμένα πρότυπα προϊόντος. Αυτό το πιστοποιητικό καθίσταται άκυρο εάν οι μονάδες έχουν τροποποιηθεί χωρίς την έγκρισή μας.

Produktbezeichnung: Description of the product: Désignation du produit : Beschrijving van het product: Descrizione del prodotto: Descripción del producto: Descrição do produto: Περιγραφή του προϊόντος:	Bewässerungssteuerung Water Control Programmation d'arrosage Besproeiingsbesturing Unità di controllo per irrigazione Control de riego Controlador de rega Σύστημα ελέγχου ποτίσματος	Anbringingsjahr der CE-Kennzeichnung: Year of CE marking: Année d'apposition du marquage CE : Installatiejaar van de CE-aanduiding: Anno di applicazione della certificazione CE: Colocación del distintivo CE: Ano de marcação pela CE: Έτος σήματος CE:
Produkttyp: Product type: Type de produit : Producttype: Tipo di prodotto: Tipo de producto: Tipo de produto: Τύπος προϊόντος: Master	Artikelnummer: Article number: Référence : Artikelnummer: Codice articolo: Referencia: Número de referência: Κωδικός είδους: 1892	<div style="text-align: right;">2018</div> Ulm, den 20.12.2018 Ulm, 20.12.2018 Fait à Ulm, le 20.12.2018 Ulm, 20-12-2018 Ulm, 20.12.2018 Ulm, 20.12.2018 Ulm, 20.12.2018 Ulm, 20.12.2018 Ulm, 20.12.2018 Der Bevollmächtigte Authorised representative Le mandataire De gevolmachtigde Persona delegata La persona autorizada O representante Ο εξουσιοδοτημένος
EU-Richtlinien: EC-Directives: Directives CE : EG-richtlijnen: Direttive UE: Directiva CE: Diretivas CE: Οδηγίες EK: 2014/30/EC 2011/65/EC	Hinterlegte Dokumentation: GARDENA Technische Dokumentation, M. Kugler, 89079 Ulm Deposited Documentation: GARDENA Technical Documentation, M. Kugler, 89079 Ulm Documentation déposée : Documentation technique GARDENA, M. Kugler, 89079 Ulm	<div style="text-align: right;">  Reinhard Pompe Vice President </div>

Deutschland / Germany

GARDENA Manufacturing GmbH
Central Service
Hans-Lorenser-Straße 40
D-89079 Ulm
Produktfragen: (+49) 731 490-123
Reparaturen: (+49) 731 490-290
service@gardena.com

Albania

COBALT Sh.p.k.
Rr. Siri Kodra
1000 Tirana

Argentina

Husqvarna Argentina S.A.
Av. del Libertador 5954 –
Piso 11 – Torre B
(C1428ARP) Buenos Aires
Phone: (+54) 11 5194 5000
info.gardena@ar.husqvarna.com

Armenia

Garden Land Ltd.
61 Tigran Mets
0005 Yerevan

Australia

Husqvarna Australia Pty. Ltd.
Locked Bag 5
Central Coast BC
NSW 2252
Phone: (+61) (0) 2 4352 7400
customer.service@
husqvarna.com.au

Austria / Österreich

Husqvarna Austria GmbH
Industriezeile 36
4010 Linz
Tel.: (+43) 732 77 01 01-485
service.gardena@
husqvarnagroup.com

Azerbaijan

Firm Progress
a. Aliyev Str. 26A
1052 Baku

Belgium

Husqvarna België nv/sa
Gardena Division
Rue Egide Van Ophem 111
1180 Uccle / Ukkel
Tel.: (+32) 2 720 92 12
Mail: info@gardena.be

Bosnia / Herzegovina

SILK TRADE d.o.o.
Industrijska zona Bukva bb
74260 Tešanj

Brazil

Husqvarna do Brasil Ltda
Av. Francisco Matarazzo,
1400 – 19^a andar
São Paulo – SP
CEP: 05001-903
Tel: 0800-112252
marketing.br.husqvarna@
husqvarna.com.br

Bulgaria

AGROLAND България АД
бул. 8 Декември, № 13
Офис 5
1700 Студентски град
София
Тел.: (+359) 24 66 6910
info@agroland.eu

Canada / USA

GARDENA Canada Ltd.
100 Summerlea Road
Brampton, Ontario L6T 4X3
Phone: (+1) 905 792 93 30
info@gardena.canada.com

Chile

Maquinarias Agroforestales
Ltda. (Maga Ltda.)
Santiago, Chile
Avda. Chesterton
8355 comuna Las Condes
Phone: (+56) 2 202 4417
Dalton@maga.cl
Zipcode: 7560330

China

Husqvarna (Shanghai)
Management Co., Ltd.
富世华 (上海) 管理有限公司
3F, Benq Square B,
No207, Song Hong Rd.,
Chang Ning District,
Shanghai, PRC, 200335
上海市长宁区淞虹路207号明
基广场B座3楼, 邮编: 200335

Colombia

Husqvarna Colombia S.A.
Calle 18 No. 68 D-31, zona
Industrial de Montevideo
Bogotá, Cundinamarca
Tel. 571 2922700 ext. 105
jairo.salazar@husqvarna.com.co

Costa Rica

Compania Exim
Euroberoamericana S.A.
Los Colegios, Moravia,
200 metros al Sur del Colegio
Saint Francis – San José
Phone: (+506) 297 68 83
exim_euro@racsa.co.cr

Croatia

Husqvarna Austria GmbH
Industriezeile 36
4010 Linz
Tel.: (+43) 732 77 01 01-485
service.gardena@husqvarnagroup.com

Cyprus

Med Marketing
17 Digeni Akrita Ave
P.O. Box 27017
1641 Nicosia

Czech Republic

Husqvarna Česko s.r.o.
Türkova 2319/5b
149 00 Praha 4 – Chodov
Bezplatná infolinie: +
800 100 425
servis@cz.husqvarna.com

Denmark

GARDENA DANMARK
Lejrvej 19, st.
3500 Værløse
Tlf.: (+45) 70 26 47 70
husqvarna@husqvarna.dk
www.gardena.com / dk

Dominican Republic

BOSQUESA, S.R.L
Carretera Santiago Licey
Km. 5 ½
Esquina Copal II.
Santiago
Dominican Republic
Phone: (+809) 736-0333
joserbosquesa@claro.net.do

Ecuador

Husqvarna Ecuador S.A.
Arujos E1-181 y 10 de
Agosto Quito, Pichincha
22800739
francisco.jacome@
husqvarna.com.ec

Estonia

Husqvarna Eesti OÜ
Valdeku 132
EE-11216 Tallinn
info@gardena.ee

Finland

Oy Husqvarna Ab
Gardena Division
Lautatarhankatu 8 B / PL 3
00581 HELSINKI
www.gardena.fi

France

Husqvarna France
9/11 Allée des pierres mayettes
92635 Gennevilliers Cedex
France
http: //www.gardena.com/ fr
N° AZUR: 0 810 00 78 23
(Prix d'un appel local)

Georgia

Transporter LLC
8/57 Beliasvili street
0159 Tbilisi, Georgia
Phone: (+995) 322 14 71 71

Great Britain

Husqvarna UK Ltd
Preston Road
Aycliffe Industrial Park
Newton Aycliffe
County Durham
DL5 6UP
info.gardena@husqvarna.co.uk

Greece

Π.ΠΑΠΑΔΟΠΟΥΛΟΣ ΑΕΒΕ
Λεωφ. Αθηνών 92
Αθήνα
Τ.Κ. 104 42
Ελλάδα
Τηλ. (+30) 210 5193 100
info@papadopoulos.com.gr

Hungary

Husqvarna Magyarország Kft.
Ezred u. 1-3
1044 Budapest
Telefon: (+36) 1 251-4161
vevoszolgalat.husqvarna@husqvarna.hu

Iceland

Ó. Johnson & Kaaber
Tunguhalsi 1
110 Reykjavik
ooj@ojk.is

Ireland

Husqvarna UK Ltd
Preston Road
Aycliffe Industrial Park
Newton Aycliffe
County Durham
DL5 6UP
info.gardena@husqvarna.co.uk

Italy

Husqvarna Italia S.p.A.
Via Santa Vecchia 15
23868 VALMADRERA (LC)
Phone: (+39) 0341.203.111
assistenza.italia@it.husqvarna.com

Japan

KAKUICHI Co. Ltd.
Sumitomo Realty &
Development Kojimachi
BLDG., 8F
5-1 Nibanncyo
Chiyoda-ku
Tokyo 102-0084
Phone: (+81) 33 264 4721
m_ishihara@kaku-ichi.co.jp

Kazakhstan

LAMED Ltd.
155/1, Tazhibayevoi Str.
050060 Almaty
IP Schmidt
Abayavenue 3B
110 005 Kostanay

Korea

Kyung Jin Trading CO.,LTD.
107-4, SunDuk Bld.,
YangJae-dong,
Seochu-gu,
Seoul, (zipcode: 137-891)
Phone: (+82) (0)2 574-6300

Kyrgyzstan

Alye Maki
av. Moladaya Guardir J 3
720014
Bishkek

Latvia

Husqvarna Latvija SIA
Ulbrokas 19A
LV-1021 Riga
info@gardena.lv

Lithuania

UAB Husqvarna Lietuva
Ateities pl. 77C
LT-52104 Kaunas
info@gardena.lt

Luxembourg

Magasins Jules Neuberg
39, rue Jacques Stas
Luxembourg-Gasperich 2549
Case Postale No. 12
Luxembourg 2010
Phone: (+352) 40 14 01
api@neuberg.lu

Mexico

AFOSA
Av. Lopez Mateos Sur # 5019
Col. La Calma 45070
Zapopan, Jalisco, Mexico
Phone: (+52) 33 3818-3434
iconejo@afosa.com.mx

Moldova

Convel S.R.L.
290A Muncesti Str.
2002 Chisinau

Netherlands

Husqvarna Nederland B.V.
GARDENA Division
Postbus 50131
1305 AC ALMERE
Phone: (+31) 36 521 00 10
info@gardena.nl

Neth. Antilles

Jonka Enterprises N.V.
Sta. Rosa Weg 196
P.O. Box 8200
Curaçao
Phone: (+599) 9 767 66 55
pgm@jonka.com

New Zealand

Husqvarna New Zealand Ltd.
PO Box 76-437
Manukau City 2241
Phone: (+64) (0) 9 9202410
support.nz@husqvarna.co.nz

Norway

Husqvarna Norge AS
Gardena Division
Trøskenvæien 36
1708 Sarpsborg
info@gardena.no

Peru

Husqvarna Perú S.A.
Jr. Ramón Cárcamo 710
Lima 1
Tel: (+51) 1 3320400 ext. 416
juan.remuzgo@husqvarna.com

Poland

Husqvarna
Poland Spółka z o.o.
ul. Wysokiego 15 b
03-371 Warszawa
Phone: (+48) 22 330 96 00
gardena@husqvarna.com.pl

Portugal

Husqvarna Portugal, SA
Lagoa - Albarraque
2635 - 595 Rio de Mouro
Tel.: (+351) 21 922 85 30
Fax: (+351) 21 922 85 36
info@gardena.pt

Romania

Madex International Srl
Soseaua Odaii 117 - 123,
RO 013603 Bucuresti, S1
Phone: (+40) 21 352.76.03
madex@ines.ro

Russia / Россия

OOO „Хускварна“
141400, Московская обл.,
г. Химки,
улица Ленинградская,
владение 39, стр.6
Бизнес Центр
„Химки Бизнес Парк“,
помещение ОВ02_04
http://www.gardena.ru

Serbia

Domel d.o.o.
Autoput za Novi Sad bb
11273 Belgrade
Phone: (+381) 1 18 48 88 12
miroslav.jejina@domel.rs

Singapore

Hy-Ray PRIVATE LIMITED
40 Jalan Pemimpin
#02-08 Tat Ann Building
Singapore 577185
Phone: (+65) 6253 2277
shiyang@hyray.com.sg

Slovak Republic

Husqvarna Česko s.r.o.
Türkova 2319/5b
149 00 Praha 4 – Chodov
Bezplatná infolinka:
800 154 044
servis@sk.husqvarna.com

Slovenia

Husqvarna Austria GmbH
Industriezeile 36
4010 Linz
Tel.: (+43) 732 77 01 01-485
service.gardena@
husqvarnagroup.com

South Africa

Husqvarna
South Africa (Pty) Ltd
Postnet Suite 250
Private Bag X6,
Cascades, 3202
South Africa
Phone: (+27) 33 846 9700
info@gardena.co.za

Spain

Husqvarna España S.A.
Calle de Rivas nº 10
28052 Madrid
Phone: (+34) 91 708 05 00
atencioncliente@gardena.es

Suriname

Agrofix n.v.
Verlengde Hogestraat #22
Phone: (+597) 472426
agrofix@sr.net
Pobox : 2006
Paramaribo
Suriname – South America

Sweden

Husqvarna AB
Gardena Division
5-561 82 Huskvarna
gardenaorder@husqvarna.se

Switzerland / Schweiz

Husqvarna Schweiz AG
Consumer Products
Industriestrasse 10
5506 Mägenwil
Phone: (+ 41) (0) 62 887 37 90
info@gardena.ch

Turkey

Dost Bahçe Diş Ticaret
Müessesilik A.Ş
Yunus Mah. Adil Sok. No: 3
İc Kapi No: 1 Kartal
34873 Istanbul
Phone: (+90) 216 38 93 939
info@dostbahce.com.tr

Ukraine / Україна

TOB «Хускварна Україна»
вул. Васильківська, 34,
офіс 204-г
03022, м. Київ
Тел. (+38) 044 498 39 02
info@gardena.ua

Uruguay

FELI SA
Entre Rios 1083 CP 11800
Montevideo – Uruguay
Tel : (+598) 22 03 18 44
info@felisa.com.uy

Venezuela

Corporación Casa y Jardín C.A.
Av. Caroni, Edif. Trezmen, PB.
Colinas de Bello Monte.
1050 Caracas.
Tlf : (+58) 212 992 33 22
info@casayjardin.net.ve



1892-20.960.02/0619

© GARDENA Manufacturing GmbH; D-89070 Ulm; http://www.gardena.com