

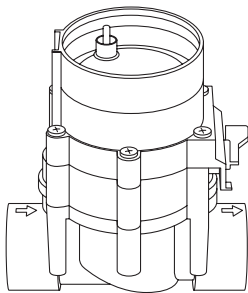

EAC

9 V
Art. 1251



24 V
Art. 1279

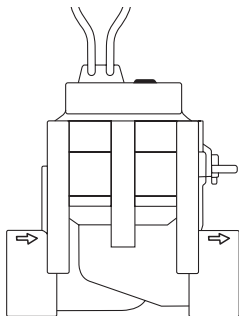

FR Mode d'emploi

Electrovanne

IT Istruzioni per l'uso

Valvola cordless

ES Instrucciones de empleo

Válvula de riego

PT Manual de instruções

Válvula de Irrigação

PL Instrukcja obsługi

Zawór automatyczny

HU Használati utasítás

Öntözőszelep

CS Návod k obsluze

Zavlažovací ventil

SK Návod na obsluhu

Zavlažovací ventil

RU Инструкция по эксплуатации

Оросительный вентиль

DE Betriebsanleitung

Bewässerungsventil

FR

IT

ES

PT

PL

HU

CS

SK

RU

DE

9 V

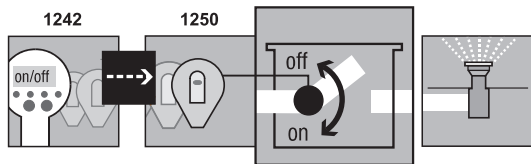

I1

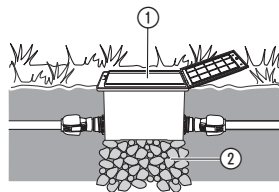

24 V

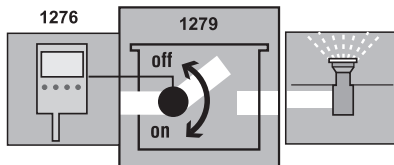

I2

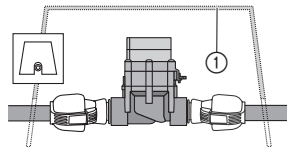

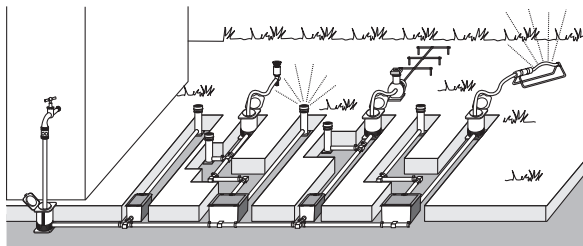
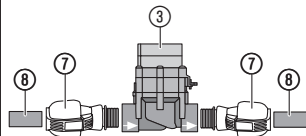
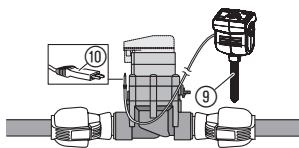
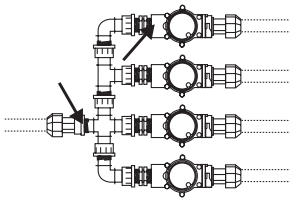
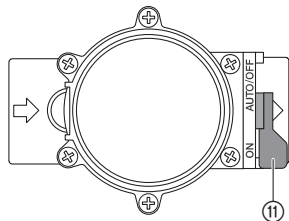
I3**I4****I5****I6****O1**

Zavlažovací ventil GARDENA

| | |
|---------------------------------|----|
| 1. BEZPEČNOST | 50 |
| 2. UVEDENÍ DO PROVOZU | 50 |
| 3. OBSLUHA | 52 |
| 4. SKLADOVÁNÍ | 52 |
| 5. ODSTRAŇOVÁNÍ CHYB | 53 |
| 6. TECHNICKÁ DATA | 54 |
| 7. SERVIS/ZÁRUKA | 54 |

Překlad originálních pokynů.



Z bezpečnostních důvodů nesmějí výrobek používat děti, mladiství do 16-ti let a osoby, které nejsou seznámeny s tímto návodem

na provoz. Osoby s omezenými fyzickými nebo psychickými schopnostmi smí tento výrobek používat pouze pod dohledem oprávněné osoby nebo když s ním byly seznámeny. Děti musí být pod dozorem, aby bylo zajištěno, že si s výrobkem nehrají. Produkt nikdy nepoužívejte, pokud jste unavení nebo nemocní nebo pod vlivem drog, alkoholu nebo léků.

Využití odpovídající určenému účelu:

Zavlažovací ventily jsou určeny výhradně pro venkovní použití k plně automatickému řízení jednotlivých zařízení zavlažovací soustavy. Možnost rozdělení celé soustavy na jednotlivé zavlažovací větve

je výhodné při rozdílné spotřebě vody v jednotlivých oblastech výsadby rostlin nebo při nedostatečném množství vody k současnému provozu celé soustavy.

Zavlažovací ventil je zařazen před zavlažovací zařízení (ponorný zadržovač; systém Micro-Drip) a je umístěn například pod zemí.

Pozor:

Dodržování pokynů firmy GARDENA v příloženém návodu k použití je předpokladem řádného používání zavlažovacího ventilu v souladu s jeho určením.

Obr. 9 V:

Zavlažovací ventil **1251** je spolu s programovací jednotkou **1242** a řídicí jednotkou **1250** součástí zavlažovací soustavy.

Obr. 24 V:

Zavlažovací ventil **1279** je spolu s řízením zavlažování **1276** součástí zavlažovací soustavy.



Zavlažovací ventil smí být používán jen ve spojení s 9 V řídicími jednotkami, rádiovými přijímači/24 V řízením zavlažování schválenými firmou GARDENA.

1. BEZPEČNOST

DŮLEŽITÉ!

Přečtěte pečlivě tento návod na použití a uchovejte ho pro opětovné přečtení.

→ Dodržujte bezpečnostní pokyny v návodu k použití.

Produkty 9 V a 24 V nesmí být zaměňovány.

Ucpání zavlažovacího ventilu:

→ **Při znečištěné vodě předřadte před zařízení centrální filtr GARDENA č.v. 1510.**

Tlak vody zavlažovací soustavy:

Funkce zavlažovací soustavy je závislá na tlaku vody, a proto je třeba dbát na to, aby se časy zavlažování jednotlivých zavlažovacích větví nepřekrývaly, příp. aby vámi naplánované zavlažovací větve byly pod dostatečným tlakem a byly zásobovány dostatečným množstvím vody.

Dodržujte přitom pokyny pro plánování uvedené ve speciální brožuře GARDENA „Zavlažovací technika - pomoc při plánování postřikovačů“.

NEBEZPEČÍ!

Tento produkt vytváří za provozu elektromagnetické pole. Toto pole může za určitých podmínek působit na funkci aktivních nebo pasivních lékařských implantátů. Aby se vyloučily nebezpečné situace, které by mohly vést k těžkým nebo smrtelným poraněním, měly by osoby s lékařským implantátem před použitím produktu konzultovat svého lékaře a výrobce implantátu.

NEBEZPEČÍ!

Menší díly mohou být snadno spolknuty. Při použití polyetylenových sáčků hrozí malým dětem nebezpečí udušení. Děti se musí během montáže zdržovat v dostatečné vzdálenosti.

2. UVEDENÍ DO PROVOZU

Jestliže je zavlažovací ventil instalován pod zemí, musí být zabudováno pevné a pochůzné pažení

ventilu ① (ventilová skříňka/ventilová šachta).
Např. GARDENA č.v. 1254/1255/1290/1292.

Instalace pažení ventilu [obr. I1/I2]:

1. Vypracujte plán položení (viz např. obr. I3). Další informace obsahuje příručka pro plánování soustavy post-řikovačů GARDENA, která je k dostání u prodejců GARDENA.
2. Při podzemní instalaci podezděte pažení ventilu ① s použitím hrubozrného šterku ②. *Tím se zajistí řádná funkce odvodnění šachty.*
3. Horní hranu pažení ventilu upravte do úrovně trávníku. *Tím se vyloučí poškození při sekání trávníku.*

Způsob montáže zavlažovacího ventilu do ventilových skříněk GARDENA V1 a V3 najdete v příslušných návodech k použití.

Montáž zavlažovacího ventilu bez ventilové skřínky [obr. I4]:

Elektromagnetický ventil pracuje řádně jen tehdy, když je zavlažovací ventil zapojen ve směru průtoku.



POZOR!

Dejte pozor na směr průtoku!

→ Při instalaci zavlažovacího ventilu ③ **dejte pozor na směr průtoku (viz šipka).**

→ Šroubové spoje s výjimkou závitů zadešťovače utěsněte PTFE páskou **č.v. 7219**.

Připojte trubku GARDENA ⑧ (2700/2701/2704/2705/2718) nebo výrobek jiné firmy:

1. Spojku **GARDENA 2763** (1" = 25 mm)/**2769** (5/4" = 32 mm) našroubujte ⑦ do zavlažovacího ventilu ③
2. Připojte trubku GARDENA ⑧ nebo výrobek jiné firmy (25 mm/32 mm).

Čidlo půdní vlhkosti nebo dešťový senzor (volitelné), připojení [obr. I5]:

Kromě časově závislého zavlažování existuje ještě možnost zohlednění půdní vlhkosti nebo srážek do řízení cyklu zavlažovacího ventilu.

Při dostatečné vlhkosti půdy se aktivuje zastavení programu nebo se aktivace programu znemožní.

1. Čidlo půdní vlhkosti ⑨ **umístěte** do zavlažované oblasti.
– nebo –
Dešťový senzor a (příp. pomocí prodlužovacího kabelu) umístěte **mimo** zavlažovanou oblast.
2. **9 V:** konektor ⑩ zasuňte do přípojky senzoru řídicí jednotky/Srádiového přijímače.
24 V: konektor ⑩ zasuňte do přípojky senzoru řízení zavlažování **č.v. 1276** (viz návod k obsluze pro č.v. 1276).

Standardní instalace [obr. I6]:

Při použití **č.v. 2750/2751/2752/2753/2755** musí být místa, která jsou označena šipkou, utěsněna páskou (**např. č.v. 7219**).

3. OBSLUHA

Nastavení řízení ventilu [obr. O1]:

Plně automatické řízení:

→ Volicí páčku ⑪ nastavte do polohy „**AUTO/OFF**“.
Programově řízený průtok vody k zavlažovacímu zařízení podle naprogramování řídicí jednotky/rádiového přijímače.

Automaticky otevřený ventil nelze ručně zavřít.

Ruční řízení:

→ Volicí páčku ⑪ nastavte do polohy „**ON**“.
Trvalý průtok vody nezávislý na programování.

4. SKLADOVÁNÍ

Vyřazení z provozu/Přezimování:

Zavlažovací ventily jsou určeny pro venkovní použití a odolávají mrazu jen za určitých podmínek. Absolutní záruku proti prasknutí za mrazu zajistí jen demontáž ventilů. Alternativní možností je vyprázdnění potrubní soustavy před a za zavlažovacím ventilem.

Vyprázdnění potrubní soustavy **PŘED** ventilem [obr. O1]:

1. Uzavřete vodní kohout a uvolněte přívodní hadici mezi vodním kohoutem a **přípojovacím pouzdem GARDENA č.v. 2722/2795**.
Takto může dojít k proudění vzduchu a přívod se vyprázdní přes vypouštěcí ventil vestavěný

v připojovacím pouzdru. Předpokladem je, že připojovací pouzdro je umístěno níže než zavlažovací ventil.

2. U přímého připojení zavlažovacího zařízení k domovní vodovodní síti uzavřete přívod vody a otevřete vypouštěcí kohout v domovní vodovodní síti.
3. Páčku voliče  u všech ventilů nastavte do polohy „ON“.
4. Při použití ventilové skříňky GARDENA V3 otevřete vestavěné odvzdušňovací víčko.

Vyprázdnění potrubní soustavy ZA ventilem:

Předpoklad: Vypouštěcí ventil je umístěn níže nebo ve stejné výšce jako odvzdušňovací ventil.

→ Vypouštěcí ventil GARDENA č.v. **2760** instalujte bezprostředně za ventilem.

Zařízení se automaticky vypustí přes vypouštěcí ventil GARDENA.

→ Pokud žádný z obou předpokladů není splněn, musí být příslušný ventil demontován a uložen na místě chráněném před mrazem.

Likvidace:

(podle RL2012/19/EU)

Produkt nesmí být likvidován spolu s běžným domácím odpadem. Musí být likvidován podle platných místních ekologických předpisů.



Důležité! Likvidujte produkt prostřednictvím Vašeho místního recyklačního sběrného místa.

5. ODSTRAŇOVÁNÍ CHYB

| Problém | Možná příčina | Náprava |
|---|--|--|
| Elektromagnetický ventil se neotvírá, žádný průtok vody | Přívod vody přerušen. Řídicí jednotka/rádiový přijímač/řízení zavlažování není správně propojen se zavlažovacím ventilem. | → Otevřete přívod vody. → Řídicí jednotka/rádiový přijímač/řízení zavlažování je řádně propojen se zavlažovacím ventilem. |

| Problém | Možná příčina | Náprava |
|---|--|---|
| Elektromagnetický ventil nezavírá, trvalý průtok vody | Elektromagnetický ventil je zamontován obráceně vzhledem ke směru průtoku. | → Obráťte elektromagnetický ventil (dejte pozor na směr průtoku). |
| | Volící páčku (1) nastavte do polohy „ON“. | → Vodící páčku (1) nastavte do polohy „AUTO/OFF“. |



POZNÁMKA: V případě jiných poruch se prosím obraťte na Vaše servisní centrum GARDENA. Opravy smí provádět pouze servisní centra GARDENA a odborní prodejci, kteří jsou firmou GARDENA autorizováni.

6. TECHNICKÁ DATA

| <i>Elektromagnetický ventil</i> | Jednotka | Hodnota 9 V (č.v. 1251) | Hodnota 24 V (č.v. 1279) |
|---------------------------------|----------|-------------------------|--------------------------|
| Napětí | V | 9 (DC) | 24 (AC) |
| Provozní tlak | barů | 0,5 až 12 | 0,5 až 12 |
| Protékající médium | | čistá sladká voda | čistá sladká voda |
| Max. teplota média | °C | 40 | 40 |

7. SERVIS/ZÁRUKA

Servis:

Kontaktujte prosím adresu na zadní straně.

Záruka:

V případě vznesení nároku na záruku se na poskytnuté služby nevztahuje žádný poplatek.

GARDENA Manufacturing GmbH poskytuje na tento produkt 2 roky záruku (od data koupě), pokud je produkt používán výhradně pro privátní účely. Na použité produkty získané na jiném trhu tato záruka výrobce neplatí. Tato záruka se vztahuje na závažné nedostatky produktu, které byly prokazatelně způsobeny vadou materiálu nebo výrobní vadou. Záruka je splněna bezplatným dodáním plně funkčního náhradního výrobku nebo opravou vadného výrobku, který nám byl odeslán. Vyhrazujeme si právo vybrat mezi těmito možnostmi. Tato služba podléhá následujícím ustanovením:

- Výrobek byl použit k určenému účelu podle doporučení v návodu k používání.
- Výrobek se kupující ani třetí strana nepokoušeli opravit.
- Při provozu byly použity jen originální náhradní díly a díly podléhající opotřebení GARDENA.

Smluvní servisní střediska CZ:

NOBUR s.r.o.
Průmyslová 14/1515
110 00 Praha 10
tel.: 242 405 291
fax: 242 405 293
email.: servis@nobur.cz
www.nobur.cz

Ing. Tomáš Vajčner
Vlárská 22
627 00 Brno
tel.:731 150 017
email.: prodej@egardena.cz
www.egardena.cz

Normálně opotřebované díly a komponenty, optické změny, díly podléhající opotřebení a spotřební díly jsou ze záruky vyloučeny.

Tato záruka výrobce nemá vliv na záruční nároky vůči prodejci/maloobchodnímu prodejci.

Pokud máte s tímto produktem problémy, kontaktujte prosím náš servis. V případě uplatnění záruky zašlete prosím vadný produkt s kopií kupního dokladu a popisem vady dostatečně ofrankované na adresu servisu GARDENA na zadní straně.

Díly podléhající opotřebení:

Závady na zavlažovacím ventilu způsobené nesprávně vloženými nebo vybitými bateriemi v řídicí jednotce jsou ze záruky vyloučeny.

Milan Záhumenský – JIRAMI
Lidická 18
715 00 Ostrava-Vítkovice
tel.:596 615 037
mobil.: 603 519 774
fax: 595 626 557
email.: jirami@seznam.cz
www.jirami.cz

KIS PLUS v.o.s.
Želetická 305/3
412 01 Litoměřice
tel.:416 715 511, 416 715
523
fax: 416 739 115
email.: info@kisplus.cz
www.kisplus.cz

| Bild Nr. Picture No. | Ersatzteil-Nr. Spare Part No. | Bezeichnung Bewässerungsventil 9 V/1" Art. -Nr. 1251 | Description Watering Valve 9 V/1" Art. No. 1251 |
|-------------------------|----------------------------------|--|---|
| 19 – 36 | 1251-00.500.00 | Bew. Ventil 9 V/ 1" (= Art.1251) | Watering valve 9 V/ 1" (=Art.1251) |
| 19 | 1815-00.610.27 | Steuerdüse, rot | Control nozzle, red |
| 20 | 1251-00.500.26 | Ventildeckel | Valve cover |
| 21 | 913-00.680.01 | O-Ring 7,5 x 2 | O-Ring 7,5 x 2 |
| 22 + 21 | 1251-00.701.00 | Kücken, vollst. | Mixer dial, cpl. |
| 23 | 1672-00.600.11 | O-Ring 24 x 2 | O-Ring 24 x 2 |
| 24 | 1174-00.617.00 | Magnetplatte, vollst. | Magnetic plate, cpl. |
| 25 | 1174-00.610.11 | Druckfeder, klein | Pressure spring, small |
| 26 | 1251-00.510.00 | Elektromagnet, vollst. | Electric magnet, cpl. |
| 27 | 1174-00.610.07 | Blechschraube 3,5 x 25-F-H | Sheet metal screw 3,5 x 25-F-H |
| 28 | 1251-00.500.21 | Blechschraube 4,2 x 60 | Sheet metal screw 4,2 x 60 (6 x) |
| 29 | 1174-00.610.08 | Druckfeder, gross | Pressure spring, large |
| 30 – 34 | 1251-00.520.00 | Membrane, vollst. | Diaphragm |
| 35 | 1251-00.500.11 | Stützring | Support ring |
| 36 | 1251-00.500.06 | Ventilkörper | Valve body |
| | 1251-00.540.00 | Feinfilter | Fine filter |



Bewässerungsventil

Art. 1251

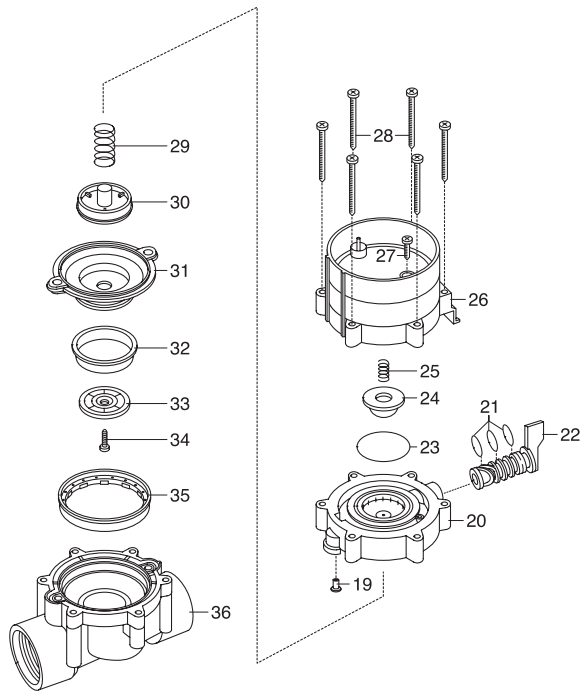

DE Produkthaftung

Wir weisen ausdrücklich darauf hin, dass wir in Übereinstimmung mit dem Produkthaftungsgesetz nicht für Schäden haften, die durch unsere Produkte entstehen, wenn diese unsachgemäß und nicht durch einen von uns autorisierten Servicepartner repariert wurden oder wenn keine Original GARDENA Teile oder von uns zugelassene Teile verwendet wurden.

FR Responsabilité

Conformément à la loi relative à la responsabilité du fait des produits défectueux, nous déclarons expressément par la présente que nous déclinons toute responsabilité pour les dommages résultant de nos produits, si lesdits produits n'ont pas été correctement réparés par un partenaire d'entretien agréé GARDENA ou si des pièces d'origine GARDENA ou des pièces agréées GARDENA n'ont pas été utilisées.

IT Responsabilità del prodotto

In conformità con la Legge tedesca sulla responsabilità del prodotto, con la presente dichiariamo espressamente che decliniamo qualsiasi responsabilità per danni causati dai nostri prodotti qualora non siano stati correttamente riparati presso un partner di assistenza approvato GARDENA o laddove non siano stati utilizzati ricambi originali o autorizzati GARDENA.

ES Responsabilidad sobre el producto

De acuerdo con la Ley de responsabilidad sobre productos alemana, por la presente declaramos expresamente que no aceptamos ningún tipo de responsabilidad por los daños ocasionados por nuestros productos si dichos productos no han sido reparados por un socio de mantenimiento aprobado por GARDENA o si no se han utilizado piezas originales GARDENA o piezas autorizadas por GARDENA.

PT Responsabilidade pelo produto

De acordo com a lei alemã de responsabilidade pelo produto, declaramos que não nos responsabilizamos por danos causados pelos nossos produtos, caso os tais produtos não tenham sido devidamente reparados por um parceiro de assistência GARDENA aprovado ou se não tiverem sido utilizadas peças GARDENA originais ou peças autorizadas pela GARDENA.

PL Odpowiedzialność za produkt

Zgodnie z niemiecką ustawą o odpowiedzialności za produkt, niniejszym wyraźnie oświadczamy, że nie ponosimy żadnej odpowiedzialności za szkody poniesione na skutek użytkowania naszych produktów, w przypadku gdy naprawa tych produktów nie była odpowiednio przeprowadzana przez zatwierdzonego przez firmę GARDENA partnera serwisowego lub nie stosowano oryginalnych części GARDENA albo części autoryzowanych przez tę firmę.

HU Termékszavatosság

A németországi termékszavatossági törvénnyel összhangban ezennel nyomatékosan kijelentjük, hogy nem vállalunk felelősséget a termékeinkben keletkezett olyan károkért, amelyek valamely GARDENA által jóváhagyott szervízpartner által nem megfelelően végzett javításból adódtak, vagy amely során nem eredeti GARDENA alkatrészeket vagy a GARDENA által jóváhagyott alkatrészeket használtak fel.

CS Odpovědnost za výrobek

V souladu s německým zákonem o odpovědnosti za výrobek tímto výslovně prohlašujeme, že nepřijímáme žádnou odpovědnost za poškození vzniklá na našich výrobcích, kdy zmíněné výrobky nebyly řádně opraveny schváleným servisním partnerem GARDENA nebo kdy nebyly použity originální náhradní díly GARDENA nebo náhradní díly autorizované společností GARDENA.

SK Zodpovednosť za produkt

V súlade s nemeckými právnymi predpismi upravujúcimi zodpovednosť za výrobok týmto výslovne prehlasujeme, že nenesieme žiadnu zodpovednosť za škody spôsobené našimi výrobkami, v prípade ktorých neboli náležité opravy vykonané servisným partnerom schváleným spoločnosťou GARDENA alebo neboli použité diely spoločnosti GARDENA alebo diely schválené spoločnosťou GARDENA.

Deutschland / Germany

GARDENA Manufacturing GmbH
Central Service
Hans-Lorenser-Straße 40
D-89079 Ulm
Produktfragen:
(+49) 731 490-123
Reparaturen:
(+49) 731 490-290
service@gardena.com

Albania

COBALT Sh.p.k.
Rr. Siri Kodra
1000 Tirana

Argentina

Husqvarna Argentina S.A.
Av. del Libertador 5954 –
Piso 11 – Torre B
(C1428ARP) Buenos Aires
Phone: (+54) 11 5194 5000
info.gardena@ar.husqvarna.com

Armenia

Garden Land Ltd.
61 Tigran Mets
0005 Yerevan

Australia

Husqvarna Australia Pty. Ltd.
Locked Bag 5
Central Coast BC
NSW 2252
Phone: (+ 61) (0) 2 4352 7400
customer.service@
husqvarna.com.au

Austria / Österreich

Husqvarna Austria GmbH
Industriezeile 36
4010 Linz
Tel.: (+43) 732 77 01 01-485
service.gardena@
husqvarnagroup.com

Azerbaijan

Firm Progress
a. Aliyev Str. 26A
1052 Baku

Belgium

Husqvarna België nv/sa
Gardena Division
Rue Egide Van Ophem 111
1180 Uccle / Ukkel
Tel.: (+32) 2 720 92 12
Mail: info@gardena.be

Bosnia / Herzegovina

SILK TRADE d.o.o.
Industrijska zona Bukva bb
74260 Tešanj

Brazil

Husqvarna do Brasil Ltda
Av. Francisco Matarazzo,
1400 – 19º andar
São Paulo – SP
CEP: 05001-903
Tel: 0800-112252
marketing.br.husqvarna@
husqvarna.com.br

Bulgaria

AGROLAND България АД
бул. 8 Декември, № 13
Офис 5
1700 Студентски град
София
Tel.: (+359) 24666910
info@agroland.eu

Canada / USA

GARDENA Canada Ltd.
100 Summerlea Road
Brampton, Ontario L6T 4X3
Phone: (+1) 905 792 93 30
info@gardenacanada.com

Chile

Maquinarias Agroforestales
Ltda. (Maga Ltda.)
Santiago, Chile
Avda. Chesterton
8355 comuna Las Condes
Phone: (+56) 2 202 4417
Dalton@maga.cl
Zipcode: 7560330

China

Husqvarna (Shanghai)
Management Co., Ltd.
富世华 (上海) 管理有限公司
3F, Benq Square B,
No207, Song Hong Rd.,
Chang Ning District,
Shanghai, PRC. 200335
上海市长宁区淞虹路207号明
基广场B座3楼, 邮编: 200335

Colombia

Husqvarna Colombia S.A.
Calle 18 No. 68 D-31, zona
Industrial de Montevideo
Bogotá, Cundinamarca
Tel. 571 2922700 ext. 105
jairo.salazar@husqvarna.com.co

Costa Rica

Compañia Exim
Euroiberamericana S.A.
Los Colegios, Moravia,
200 metros al Sur del Colegio
Saint Francis – San José
Phone: (+506) 297 68 83
exim_euro@racsa.co.cr

Croatia

Husqvarna Austria GmbH
Industriezeile 36
4010 Linz
Tel.: (+43) 732 77 01 01-485
service.gardena@
husqvarnagroup.com

Cyprus

Med Marketing
17 Digeni Akrita Ave
P.O. Box 27017
1641 Nicosia

Czech Republic

Husqvarna Česko s.r.o.
Türkova 2319/5b
149 00 Praha 4 – Chodov
Bezplatná infolinka :
800 100 425
servis@cz.husqvarna.com

Denmark

GARDENA DANMARK
Lejrevej 19, st.
3500 Værløse
Tlf.: (+45) 70264770
husqvarna@husqvarna.dk
www.gardena.com / dk

Dominican Republic

BOSQUESA, S.R.L
Carretera Santiago Licey
Km. 5 ½
Esquina Copal II.
Santiago
Dominican Republic
Phone: (+809) 736-0333
joserbosquesa@claro.net.do

Ecuador

Husqvarna Ecuador S.A.
Arupos E1-181 y 10 de
Agosto Quito, Pichincha
Tel. (+593) 22800739
francisco.jacome@
husqvarna.com.ec

Estonia

Husqvarna Eesti OÜ
Valdeku 132
EE-11216 Tallinn
info@gardena.ee

Finland

Oy Husqvarna Ab
Gardena Division
Lautatarhankatu 8 B / PL 3
00581 HELSINKI
www.gardena.fi

France

Husqvarna France
9/11 Allée des pierres mayettes
92635 Gennevilliers Cedex
France
http : //www.gardena.com/ fr
N° AZUR: 0 810 00 78 23
(Prix d'un appel local)

Georgia

Transporter LLC
8/57 Bellashvili street
0159 Tbilisi, Georgia
Phone: (+995) 322 14 71 71

Great Britain

Husqvarna UK Ltd
Preston Road
Aycliffe Industrial Park
Newton Aycliffe
County Durham
DL5 6UP
info.gardena@husqvarna.co.uk

Greece

Π.ΠΑΠΑΔΟΠΟΥΛΟΣ ΑΕΒΕ
Λεωφ. Αθηνών 92
Αθήνα
T.K.104 42
Ελλάδα
Τηλ. (+30) 210 5193 100
info@papadopoulos.com.gr

Hungary

Husqvarna Magyarország Kft.
Ezred u. 1-3
1044 Budapest
Telefon: (+36) 1 251-4161
vevoszolgalat.husqvarna@
husqvarna.hu

Iceland

Ó. Johnson & Kaaber
Tunguhsali 1
110 Reykjavik
ooj@ojk.is

Ireland

Husqvarna UK Ltd
Preston Road
Aycliffe Industrial Park
Newton Aycliffe
County Durham
DL5 6UP
info.gardena@husqvarna.co.uk

Italy

Husqvarna Italia S.p.A.
Via Santa Vecchia 15
23868 VALMADRERA (LC)
Phone: (+39) 0341.203.111
assistenza.italia@it.husqvarna.com

Japan
KAKIUCHI Co. Ltd.
Sumitomo Realty &
Development Kojimachi
BLDG., 8F
5-1 Niibanryo
Chiyoda-ku
Tokyo 102-0084
Phone: (+81) 33 264 4721
m_ishihara@kaku-ichi.co.jp

Kazakhstan
LAMED Ltd.
155/1, Tazhibayevoi Str.
050060 Almaty
IP Schmidt
Abayavenue 3B
110 005 Kostanay

Korea
Kyung Jin Trading CO.,LTD.
107-4, SunDuk Bid.,
YangJae-dong,
Seocho-gu,
Seoul, (zipcode: 137-891)
Phone: (+82) (0)2 574-6300

Kyrgyzstan
Alye Maki
av. Moladaya Guardir J 3
720014
Bishkek

Latvia
Husqvarna Latvija SIA
Ulbrokas 19A
LV-1021 Riga
info@gardena.lv

Lithuania
UAB Husqvarna Lietuva
Ateities pl. 77C
LT-52104 Kaunas
info@gardena.lt

Luxembourg
Magasins Jules Neuberger
39, rue Jacques Stas
Luxembourg-Gasperich 2549
Case Postale No. 12
Luxembourg 2010
Phone: (+352) 40 14 01
api@neuberger.lu

Mexico
AFOSA
Av. Lopez Mateos Sur # 5019
Col. La Calma 45070
Zapopan, Jalisco, Mexico
Phone: (+52) 33 3818-3434
icornejo@afosa.com.mx

Moldova
Convel S.R.L.
290A Muncesti Str.
2002 Chisinau

Netherlands
Husqvarna Nederland B.V.
GARDENA Division
Postbus 50131
1305 AC ALMERE
Phone: (+31) 36 521 00 10
info@gardena.nl

Neth. Antilles
Jonka Enterprises N.V.
Sta. Rosa Weg 196
P.O. Box 8200
Curaçao
Phone: (+599) 9 767 66 55
pgm@jonka.com

New Zealand
Husqvarna New Zealand Ltd.
PO Box 76-437
Manukau City 2241
Phone: (+64) (0) 9 9202410
support.nz@husqvarna.co.nz

Norway
Husqvarna Norge AS
Gardena Division
Traskemeien 36
1708 Sarpsborg
info@gardena.no

Peru
Husqvarna Perú S.A.
Jr. Ramón Cárcamo 710
Lima 1
Tel: (+51) 1 3320400 ext. 416
juan.remuzgo@husqvarna.com

Poland
Husqvarna
Poland Spółka z o.o.
ul. Wosyckiego 15 b
03-371 Warszawa
Phone: (+48) 22 330 96 00
gardena@husqvarna.com.pl

Portugal
Husqvarna Portugal, SA
Lagoa - Albarraque
2635 - 595 Rio de Mouro
Tel.: (+351) 21 922 85 30
Fax : (+351) 21 922 85 36
info@gardena.pt

Romania
Madex International Srl
Soseaua Odaii 117 - 123,
RO 013603 București, S1
Phone: (+40) 21 352.76.03
madex@ines.ro

Russia / Россия
ООО „Хускварна“
141400, Московская обл.,
г. Химки,
улица Ленинградская,
владение 39, стр.6
Бизнес Центр
„Химки Бизнес Парк“,
помещение 0B02_04
http://www.gardena.ru

Serbia
Domel d.o.o.
Autoput za Novi Sad bb
11273 Belgrade
Phone: (+381) 1 18 48 88 12
miroslav.jejina@domel.rs

Singapore
Hy-Ray PRIVATE LIMITED
40 Jalan Pemimpin
#02-08 Tat Ann Building
Singapore 577185
Phone: (+65) 6253 2277
shiyang@hyray.com.sg

Slovak Republic
Husqvarna Cesko s.r.o.
Türkova 2319/5b
149 00 Praha 4 – Chodov
Bezplatná infolinka:
800 154 044
servis@sk.husqvarna.com

Slovenia
Husqvarna Austria GmbH
Industriezeile 36
4010 Linz
Tel.: (+43) 732 77 01 01-485
service.gardena@
husqvarnagroup.com

South Africa
Husqvarna
South Africa (Pty) Ltd
Postnet Suite 250
Private Bag X6,
Cascades, 3202
South Africa
Phone: (+27) 33 846 9700
info@gardena.co.za

Spain
Husqvarna España S.A.
Calle de Rivas nº 10
28052 Madrid
Phone: (+34) 91 708 05 00
atencioncliente@gardena.es

Suriname
Agrofix n.v.
Verlengde Hogestraat #22
Phone: (+597) 472426
agrofix@sr.net
Pobox : 2006
Paramaribo
Suriname – South America

Sweden
Husqvarna AB
Gardena Division
S-561 82 Huskvarna
gardenaorder@husqvarna.se

Switzerland / Schweiz
Husqvarna Schweiz AG
Consumer Products
Industriestrasse 10
5506 Mägenwil
Phone: (+41) (0) 62 887 37 90
info@gardena.ch

Turkey
Dost Bahçe Diş Ticaret
Mümesillik A.Ş
Yunus Mah. Adil Sok. No: 3
İc Kapı No: 1 Kartal
34873 İstanbul
Phone: (+90) 216 38 93 939
info@dostbahce.com.tr

Ukraine / Україна
ТОВ «Хускварна Україна»
вул. Васильківська, 34,
офіс 204-г
03022, м. Київ
Тел: (+38) 044 498 39 02
info@gardena.ua

Uruguay
FEL SA
Entre Rios 1083 CP 11800
Montevideo – Uruguay
Tel : (+598) 22 03 18 44
info@felisa.com.uy

Venezuela
Corporación Casa y Jardín C.A.
Av. Caroní, Edif. Trezmen, PB.
Colinas de Bello Monte.
1050 Caracas.
Tlf : (+58) 212 992 33 22
info@casayjardin.net.ve

1279-20.960.06/0219
© GARDENA Manufacturing GmbH
D-89070 Ulm
http://www.gardena.com