

Návod k používání

R38Li, R40Li, R45Li, R50Li,
R70Li, R80Li

 **GARDENA**[®]

gardena.com



Obsah

1 Úvod		6 Odstraňování problémů	
1.1 Úvod.....	3	6.1 Úvod – řešení potíží.....	35
1.2 Popis výrobku	4	6.2 Hlášení závad.....	35
1.3 Symboly na výrobku.....	5	6.3 Informační zprávy.....	39
1.4 Symboly na displeji.....	6	6.4 Kontrolka nabíjecí stanice.....	40
1.5 Symboly na baterii.....	6	6.5 Příznaky.....	41
1.6 Přehled struktury menu R38Li, R40Li, R45Li, R50Li.....	7	6.6 Nalezení přerušení vodiče smyčky.....	42
1.7 Přehled struktury menu R70Li, R80Li.....	8	7 Přeprava, skladování a likvidace	
1.8 Displej.....	9	7.1 Přeprava.....	45
1.9 Klávesnice	9	7.2 Skladování.....	45
2 Bezpečnost		7.3 Likvidace.....	45
2.1 Definice týkající se bezpečnosti.....	10	8 Technické údaje	
2.2 Obecné bezpečnostní pokyny.....	10	8.1 Technické údaje: R38Li, R40Li, R45Li.....	46
2.3 Bezpečnostní pokyny pro provoz.....	12	8.2 Technické údaje: R50Li, R70Li, R80Li.....	48
3 Instalace		9 Záruka	
3.1 Úvod – instalace.....	15	9.1 Záruční podmínky.....	50
3.2 Před instalací vodičů.....	15	10 ES Prohlášení o shodě	
3.3 Před instalací výrobku.....	15	10.1 ES Prohlášení o shodě.....	51
3.4 Instalace výrobku.....	19		
3.5 Instalace vodiče na místo pomocí kolíků..	21		
3.6 Zakopání ohraničujícího nebo naváděcího vodiče.....	21		
3.7 Prodloužení ohraničujícího nebo naváděcího vodiče.....	21		
3.8 Po instalaci výrobku.....	21		
3.9 Nastavení výrobku.....	22		
4 Provoz			
4.1 Hlavní spínač.....	28		
4.2 Spuštění výrobku.....	28		
4.3 Provozní režimy.....	28		
4.4 Zastavení výrobku.....	29		
4.5 Vypnutí výrobku.....	29		
4.6 Timer a klidové období.....	29		
4.7 Nabití baterie.....	30		
4.8 Nastavení výšky sečení.....	30		
5 Údržba			
5.1 Úvod – údržba.....	32		
5.2 Vycistěte výrobek.....	32		
5.3 Výměna břitů.....	33		
5.4 Aktualizace firmwaru.....	33		
5.5 Baterie.....	33		
5.6 Zimní servis.....	34		

1 Úvod

1.1 Úvod

Výrobní číslo:
PIN kód:
Registrační klíč výrobku:

Výrobní číslo je uvedeno na typovém štítku a na kartonu výrobku.

- K registraci svého výrobku na webové stránce www.gardena.com použijte výrobní číslo.

1.1.1 Podpora

V případě dotazů ohledně výrobku GARDENA se obraťte na centrální oddělení služeb společnosti GARDENA.

1.1.2 Popis výrobku

Povšimněte si: Společnost GARDENA pravidelně aktualizuje vzhled a funkce výrobků. Další informace naleznete v části *Podpora na strani 3*.

Výrobek je robotická sekačka. Výrobek používá baterii jako zdroj napájení a automaticky seče trávu. Sběr trávy není nutný.

Obsluha si zvolí provozní nastavení pomocí tlačítek na klávesnici. Na displeji se zobrazí nastavení zvolené operace a další možné operace a také provozní režim výrobku.

Ohraničující a naváděcí vodič řídí pohyb výrobku v pracovní oblasti.

1.2 Popis výrobku

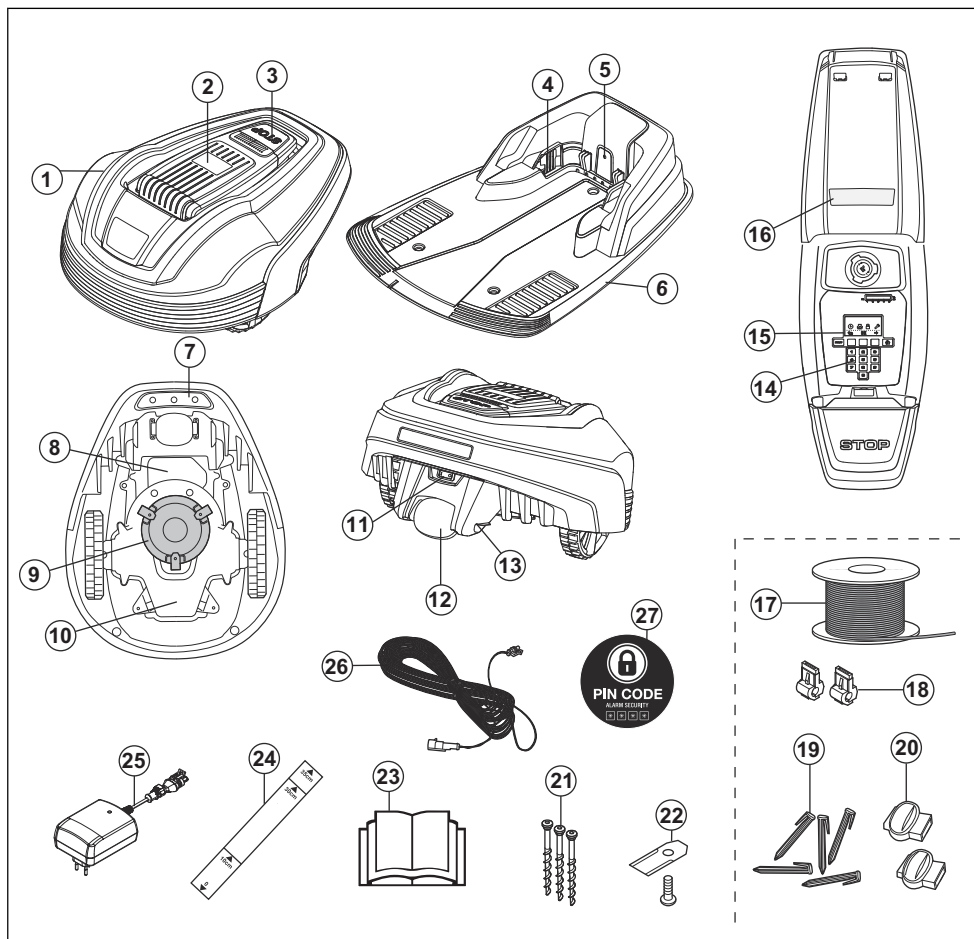

Čísla na obrázku označují následující součásti:

- | | |
|--|--|
| 1. Tělo | 9. Žací kotouč |
| 2. Víko displeje, klávesnice a nastavení výšky sečení | 10. Podvozek s elektronikou, baterií a motory |
| 3. Tlačítko Stop | 11. Hlavní spínač |
| 4. Kontaktní proužky | 12. Zadní kolo |
| 5. Kontrolka LED pro kontrolu funkce nabíjecí stanice, ohraničujícího vodiče a naváděcího vodiče | 13. Nabíjecí proužek |
| 6. Nabíjecí stanice | 14. Klávesnice |
| 7. Rukojeť pro přenášení | 15. Displej |
| 8. Kryt baterie | 16. Typový štítek |
| | 17. Vodič smyčky pro ohraničující smyčku a naváděcí vodič |
| | 18. Konektor pro připojení vodiče smyčky do nabíjecí stanice |

19. Kolíky
20. Spojka vodiče smyčky
21. Šrouby pro upevnění nabíjecí stanice
22. Náhradní bříty
23. Návod k používání a Rychlý průvodce
24. Pomocná měrka pro instalaci ohraničujícího vodiče (pomocná měrka se odlomí z krabice)
25. Zdroj napájení (zdroj napájení může na různých trzích vypadat odlišně)
26. Nízkonapěťový kabel
27. Výstražný štítek alarmu

1.3 Symboly na výrobku

Na výrobku můžete nalézt tyto symboly. Prostudujte si je pečlivě.



VAROVÁNÍ: Než začnete výrobek provozovat, přečtěte si pokyny pro uživatele.



VAROVÁNÍ: Před prací na stroji nebo jeho zvedáním použijte deaktivční zařízení.

Výrobek je možné spustit pouze tehdy, když je hlavní spínač v poloze 1 a je zadán správný PIN kód. Před zahájením jakékoli kontroly či údržby přepněte hlavní spínač do polohy 0.



VAROVÁNÍ: Během provozu udržujte bezpečnou vzdálenost od stroje. Ruce a nohy udržujte mimo dosah rotujících břitů.



VAROVÁNÍ: Na stroji nejezděte. Nikdy nedávejte ruce nebo nohy do blízkosti stroje nebo pod něj.

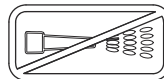

K čištění výrobku nepoužívejte vysokotlakou myčku ani tekoucí vodu.

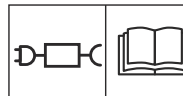

Používejte odpojitelný zdroj napájení, jak je uvedeno na typovém štítku vedle symbolu.

CE Tento výrobek vyhovuje platným směrnicím EU.



Emise hluku do okolí. Emise produktu jsou uvedeny v části *Technické údaje na straní 46* a na typovém štítku.



Tento výrobek se nesmí likvidovat jako běžný domácí odpad. Výrobek musí být recyklován v souladu s platnou legislativou.



Podvozek obsahuje komponenty citlivé na elektrostatický výboj. Podvozek je nutné také znovu utěsnit profesionálním způsobem. Z těchto důvodů smí podvozek otevřít pouze autorizovaný servisní technik. Porušené utěsnění může způsobit ukončení platnosti záruky na celek nebo na určité části.



Nízkonapěťový kabel nesmí být zkracován, prodlužován ani napojován.

V blízkosti nízkonapěťového kabelu nepoužívejte vyžínáč. Když vyžínáte okraje, kde jsou položeny kabely, dbejte na opatrnost.

Před použitím výrobku nebo jeho zvedáním použijte deaktivční zařízení.

1.4 Symboly na displeji



Funkce timeru řídí, kdy bude výrobek sekat trávnik.



Bezpečnostní funkce umožňuje obsluhu vybrat si ze 3 úrovní zabezpečení.



Instalační funkce je určena pro ruční nastavení instalace.



Ve funkci nastavení lze upravit obecná nastavení výrobku.



Výrobek nebude sekat trávu v důsledku funkce timeru.



Ukazatel stavu baterie zobrazuje úroveň nabití baterie. Když se výrobek nabíjí, symbol bliká.



Výrobek je umístěn v nabíjecí stanici, ale baterie se nenabíjí.



Výrobek je v ECO módu.

1.5 Symboly na baterii



Přečtěte si pokyny pro uživatele.



Nevhazujte baterii do ohně a nevystavujte ji zdroji tepla.



Neponořujte baterii do vody.

1.6 Přehled struktury menu R38Li, R40Li, R45Li, R50Li

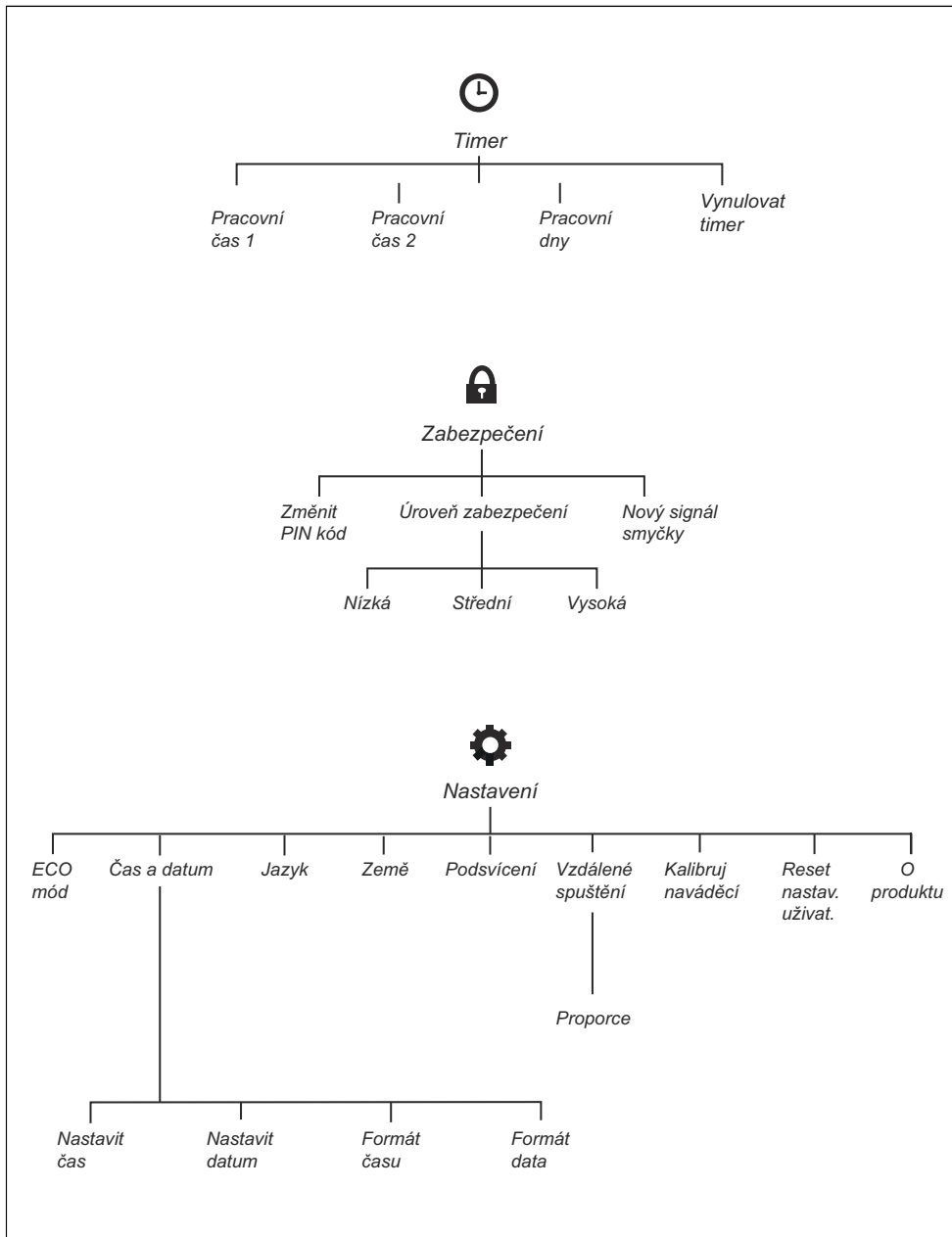

1.7 Přehled struktury menu R70Li, R80Li

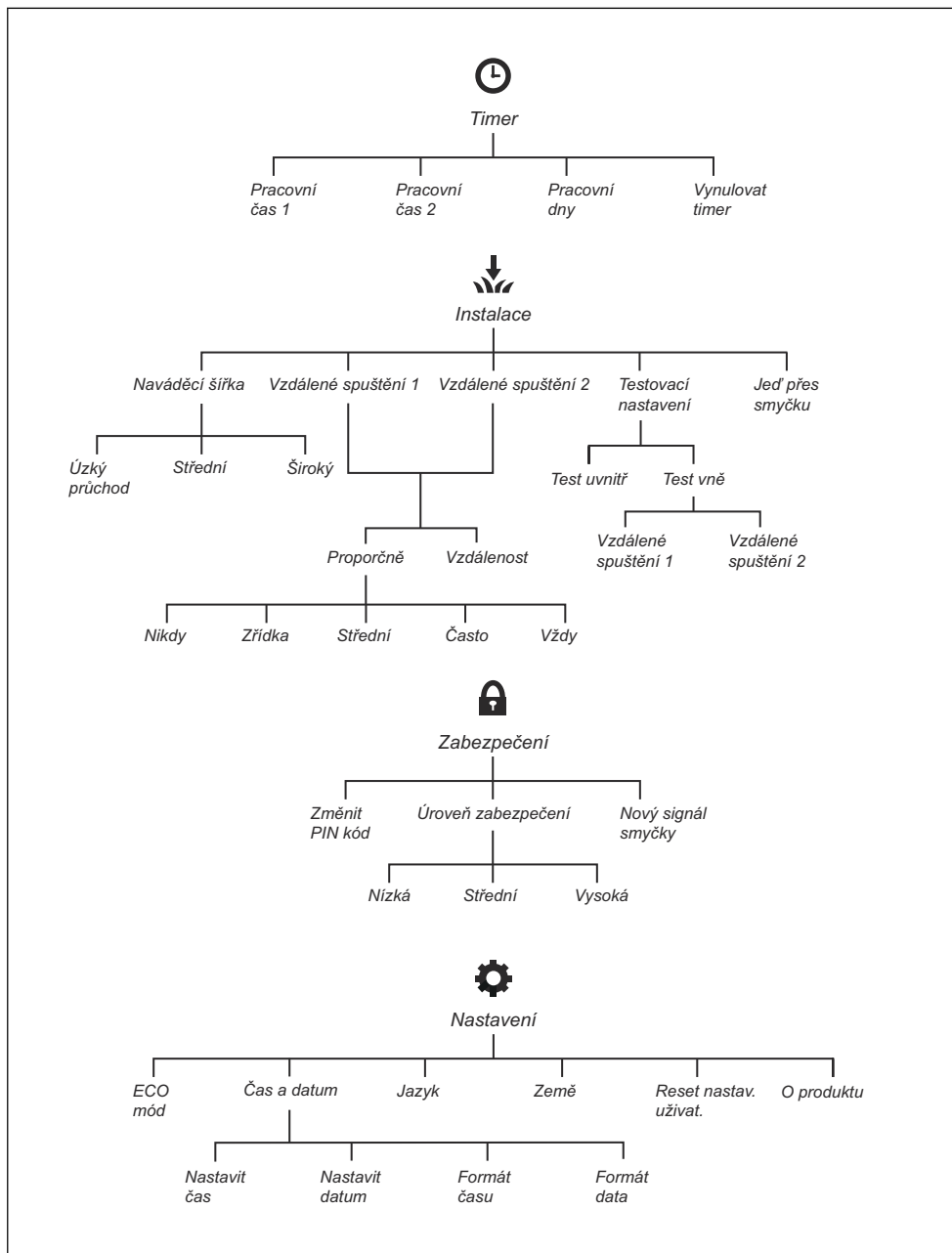

1.8 Displej

Displej na výrobku zobrazuje informace a nastavení výrobku.

Displej aktivujete stisknutím tlačítka **STOP**.

1.9 Klávesnice

Klávesnice je tvořena 4 skupinami tlačítek:

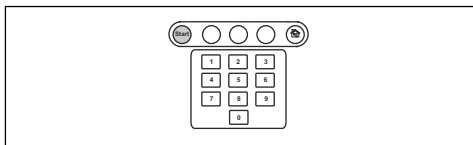

- Tlačítko **START** se používá k aktivaci výrobku. Obvykle to je poslední tlačítko, které se stiskne před zavřením víka.
- **3 multifunkční tlačítka** nabízejí různé funkce, závislé na tom, kde se právě nacházíte ve struktuře menu.
- **Číselná tlačítka** se používají např. pro zadání PIN kódu nebo nastavení času.
- Tlačítko pro výběr **provozního režimu** je označeno domečkem. Po stisknutí tlačítka se na displeji zobrazí vybraný provozní režim.

2 Bezpečnost

2.1 Definice týkající se bezpečnosti

Varování, upozornění a poznámky slouží jako upozornění na specifické důležité části návodu.



VÝSTRAHA: Používá se v případě nebezpečí úrazu nebo usmrcení obsluhy nebo okolních osob, pokud nejsou dodrženy pokyny uvedené v této příručce.



VAROVÁNÍ: Používá se v případě nebezpečí poškození výrobku, dalších materiálů či škod na majetku v blízkém

okolí, pokud nejsou dodrženy pokyny uvedené v této příručce.

Povšimněte si: Používá se k poskytnutí dalších informací, které jsou nezbytné v dané situaci.

2.2 Obecné bezpečnostní pokyny

V Návodu k používání je použit následující systém, který má usnadnit práci s návodem:

- Text psaný *kurzívou* je text, který se zobrazuje na displeji výrobku, nebo se jedná o odkaz na jinou část návodu k používání.
- Text psaný **tučně** označuje tlačítka na klávesnici výrobku.
- Text psaný **VELKÝMI PÍSMENY** a *kurzívou* se vztahuje na různé provozní režimy výrobku.

2.2.1 DŮLEŽITÉ UPOZORNĚNÍ. PŘED POUŽITÍM SI POZORNĚ PŘEČTĚTE. USCHOVEJTE PRO BUDOUCÍ POUŽITÍ

Obsluha je odpovědná za úrazy nebo rizika způsobená jiným lidem nebo za škody na majetku.

Toto zařízení není určeno k použití osobami (včetně dětí) s omezenými fyzickými, smyslovými nebo duševními schopnostmi (které by mohly negativně ovlivnit bezpečnou manipulaci s výrobkem) nebo s nedostatečnými zkušenostmi či znalostmi, pokud nejsou pod dozorem nebo pokud jim osobou zodpovídající za jejich bezpečnost nebyly sděleny pokyny k používání zařízení.

Toto zařízení smí používat děti od 8 let a osoby se sníženými fyzickými, smyslovými nebo duševními schopnostmi nebo nedostatečnými zkušenostmi či znalostmi pod dozorem odpovědné osoby, nebo pokud jim takováto osoba poskytne pokyny, které zajistí, že budou zařízení používat bezpečným způsobem. Věk obsluhy může být omezen místními předpisy. Čištění a údržbu nesmí provádět děti bez dozoru.

Zdroj napájení nikdy nepřipojujte do zásuvky, pokud je poškozena zástrčka nebo kabel. Opotřeбенý nebo poškozený kabel zvyšuje nebezpečí úrazu elektrickým proudem.

Baterii nabíjejte pouze v přiložené nabíjecí stanici. Nesprávné použití může vést k úrazu elektrickým proudem, přehřátí nebo úniku leptavých látek z baterie. V případě úniku elektrolytu opláchněte místo vodou/neutralizujícím prostředkem. V případě zasažení očí vyhledejte lékařskou pomoc.

Používejte pouze originální baterie doporučené výrobcem. Bezpečnost výrobku nelze zaručit s jinými než originálními bateriemi. Nepoužívejte baterie, které nejsou určeny k dobíjení.

Před vyjmutím baterie musí být zařízení odpojeno od zdrojů napětí.



VÝSTRAHA: Při nesprávném používání může být výrobek nebezpečný.



VÝSTRAHA: Výrobek nepoužívejte, pokud jsou v pracovní oblasti osoby, zejména děti nebo zvířata.



VÝSTRAHA: Ruce a nohy udržujte mimo dosah rotujících břitů. Když je spuštěný motor, nikdy nedávejte ruce nebo nohy do blízkosti výrobku nebo pod něj.

2.3 Bezpečnostní pokyny pro provoz

2.3.1 Použití

- Výrobek smí být používán pouze s vybavením doporučeným výrobcem. Všechny jiné typy použití jsou nevhodné. Je nutné přesně dodržovat pokyny výrobce týkající se provozu a údržby.
- Pokud se výrobek používá na veřejných místech, musí být okolo jeho pracovní oblasti umístěny varovné značky. Značky musí obsahovat následující text: **Varování! Automatická sekačka! Udržujte bezpečnou vzdálenost od stroje! Děti musí být pod dohledem!**

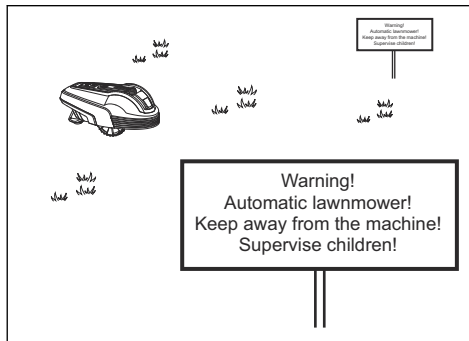

- Pokud se v pracovní oblasti nachází nějaké osoby, především děti, případně zvířata, použijte funkci **DOMŮ** nebo vypněte hlavní spínač. Výrobek se doporučuje naprogramovat pro použití během hodin, kdy v prostoru neprobíhají žádné aktivity, například v noci. Další informace naleznete v části *Nastavení timeru na straně 22*. Pamatujte, že některé druhy zvířat jsou aktivní v noci, například ježci. Výrobek je může zranit.
- Výrobek smí používat, udržovat a opravovat pouze osoby plně obeznámené s jejími speciálními vlastnostmi a s bezpečnostními předpisy. Přečtěte si pozorně tento návod k používání a nepoužívejte výrobek, pokud mu zcela nerozumíte.
- Je zakázáno měnit originální konstrukci výrobku. Veškeré úpravy provádí uživatel na vlastní riziko.
- Zkontrolujte, zda na trávníku nejsou kameny, větve, nástroje, hračky nebo jiné předměty, které by mohly poškodit břity. Předměty na trávníku mohou také způsobit uvíznutí výrobku. Než budete pokračovat v sečení, může být nutné odstranit příslušný předmět. Před odstraněním překážky, vždy nastavte hlavní spínač do polohy 0.

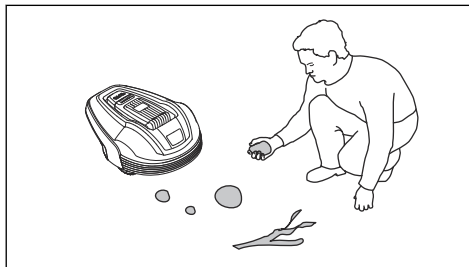

- Spustíte výrobek podle návodu. Když je hlavní spínač v poloze 1, nepřibližujte se rukama a nohama k rotujícím břitům. Nikdy nedávejte ruce nebo nohy pod výrobek.
- Nikdy se nedotýkejte nebezpečných dílů, jako je žací kotouč, než se zcela zastaví.
- Výrobek nikdy nezvedejte ani jej nepřenášejte, pokud je hlavní spínač v poloze 1.
- Výrobek nesmí nikdy přijít do kontaktu s osobami či zvířaty. Pokud se výrobku postaví do cesty nějaká osoba nebo zvíře, měl by být okamžitě zastaven. Další informace naleznete v části *Zastavení výrobku na strani 29*.
- Na výrobek ani na jeho nabíjecí stanici nic nepokládejte.
- Je zakázáno používat výrobek s vadným krytem, žacím kotoučem nebo tělem. Stejně tak nesmí být používána s vadnými břity, šrouby, maticemi nebo kabely. Nikdy nepřipojujte poškozený kabel ani se jej nedotýkejte před jeho odpojením od napájení.
- Nepoužívejte výrobek v případě, že nefunguje hlavní spínač.
- Když nebudete výrobek používat, vždy jej vypněte hlavním vypínačem. Výrobek je možné spustit pouze tehdy, když je hlavní spínač v poloze 1 a je zadán správný PIN kód.
- Výrobek nikdy nepoužívejte současně se zavlažovačem. Použijte funkci timeru (časovače), aby výrobek a zavlažovač nikdy nepracovaly současně. Další informace naleznete v části *Nastavení timeru na strani 22*.
- Společnost GARDENA nezaručuje plnou kompatibilitu výrobku s dalšími typy bezdrátových systémů, jako jsou např. dálková ovládání, rádiové vysílačky, sluchadla, podzemní elektrické ohradníky a podobně.
- Zabudovaný alarm je velice hlasitý. Buďte opatrní. Zejména to platí tehdy, pokud s výrobkem manipulujete v místnosti.
- Kovové předměty v zemi (např. armovaný beton nebo síť proti krtkům) mohou způsobit zastavení sekačky. Kovové objekty mohou rušit signál smyčky, což povede k zastavení sekačky.

- Provozní a skladovací teplota je 0 až 50 °C (32 až 122 °F). Rozsah teplot pro nabíjení je 0 až 45 °C (32 až 113 °F). Příliš vysoké teploty mohou poškodit výrobek.

2.3.2 Bezpečnostní pokyny týkající se baterií



VÝSTRAHA: Lithium-iontové baterie mohou explodovat nebo způsobit požár, pokud jsou rozebírány, zkratovány nebo vystaveny vodě, ohni či vysokým teplotám. Zacházejte s baterií opatrně, nerozebírejte ji, neotevírejte ji a zamezte jakémukoli typu elektrického/mechanického poškození. Neskladujte na přímém slunečním světle.

Další informace o baterii naleznete v části *Baterie na strani 33*

2.3.3 Jak zvedat a přemísťovat výrobek

Bezpečné přemístění z pracovní oblasti nebo v rámci oblasti:

1. Zastavte výrobek stisknutím tlačítka **STOP**. Pokud je nastavena střední nebo vysoká úroveň zabezpečení, je třeba zadat PIN kód. PIN kód se skládá ze čtyř číslic, které se volí při prvním spuštění výrobku. Další informace naleznete v části *Základní nastavení na strani 21*.

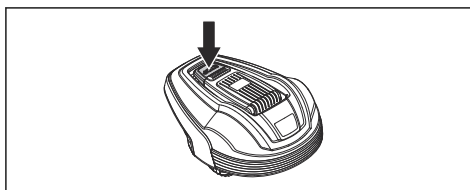

2. Nastavte hlavní spínač do polohy 0.

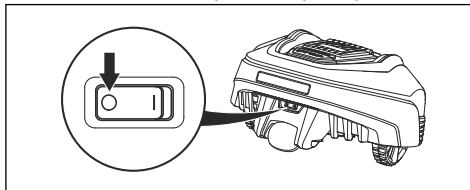

3. Výrobek přenášejte za rukojeť pod výrobkem, s žacím kotoučem otočeným směrem od těla.



VAROVÁNÍ: Nezvedejte výrobek, jestliže je zaparkovaný v nabíjecí stanici. Mohlo by dojít k poškození nabíjecí stanice nebo výrobku. Stiskněte tlačítko **STOP** a než výrobek zvednete, vytáhněte jej ven z nabíjecí stanice.

2.3.4 Údržba



VÝSTRAHA: Pokud výrobek obrátíte vzhůru nohama, hlavní spínač musí být vždy v poloze *0*.

Hlavní spínač musí být v poloze *0* při každé práci na podvozku výrobku, např. při čištění nebo výměně břitů.

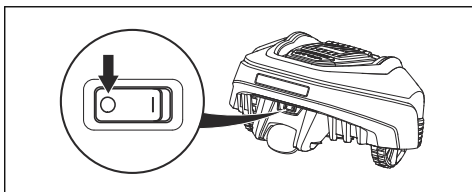

VAROVÁNÍ: K čištění výrobku nepoužívejte vysokotlakou myčku ani tekoucí vodu. Nikdy nepoužívejte k čištění ředidla.



VAROVÁNÍ: Před prováděním údržby nebo čištěním nabíjecí stanice či vodiče smyčky odpojte napájecí stanici vytážením zástrčky.

Výrobek jednou týdně zkontrolujte a vyměňte všechny poškozené nebo opotřebené části. Další informace naleznete v části *Údržba na strani 32*.

2.3.5 Za bouřky

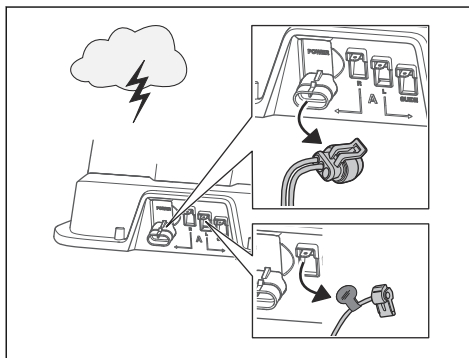

Aby se snížilo nebezpečí poškození elektrických komponent výrobku a nabíjecí stanice, doporučujeme v případě hrozící bouřky odpojit veškerá zapojení nabíjecí stanice (zdroj napájení, ohraničující vodič a naváděcí vodič).

1. Označte vodiče, aby se usnadnilo opětovné připojení. Konektory nabíjecí stanice jsou označeny R, L a GUIDE.
2. Odpojte všechny připojené vodiče a zdroj napájení.
3. Pokud již bouřka nehrozí, připojte všechny vodiče a zdroj napájení. Je důležité je všechny zapojit správně.

3 Instalace

3.1 Úvod – instalace



VÝSTRAHA: Než začnete instalovat výrobek, přečtěte si pozorně kapitolu o bezpečnosti.



VAROVÁNÍ: Používejte originální náhradní díly a instalační materiál.

Povšimněte si: Další informace o instalaci naleznete v části www.gardena.com.

3.2 Před instalací vodičů

Můžete zvolit, zda chcete připojit vodiče pomocí kolíků nebo je zakopat. Pro stejnou pracovní oblast můžete použít 2 postupy.

- Zakopejte ohraničující nebo naváděcí vodič, pokud hodláte v pracovní oblasti používat odmechovač. Pokud ne, připevněte ohraničující nebo naváděcí vodič pomocí kolíků.
- Před instalací výrobku posečte trávu. Zajistěte, aby byla tráva vysoká maximálně 4 cm (1.6 in).

Povšimněte si: V prvních týdnech po instalaci může být vnímaná hladina zvuku při sečení trávy vyšší, než jste očekávali. Pokud bude výrobek pravidelně sekat trávu, po určité době se vnímaná hladina hluku velmi sníží.

3.3 Před instalací výrobku

- Vytvořte si plánek pracovní oblasti a zaznamenejte všechny překážky.
- Vyznačte si na plánu, kam chcete umístit nabíjecí stanici, ohraničující vodič a naváděcí vodič.
- Vyznačte si na plánu smyčkou, kde se připojí naváděcí vodič k ohraničujícímu vodiči. Další informace naleznete v části *Kontrola umístění ohraničujícího vodiče na strani 16*.
- Vyplňte díry v trávníku.

Povšimněte si: Prohlubně v trávníku naplněné vodou mohou způsobit poškození výrobku.

3.3.1 Kontrola umístění nabíjecí stanice

- Před nabíjecí stanicí nechte minimálně 3 m (9.8 ft) volného místa.
- Od středu nabíjecí stanice napravo a nalevo nechte minimálně 1.5 m (4.9 ft) volného místa.
- Umístěte nabíjecí stanici do blízkosti venkovní elektrické zásuvky.
- Umístěte nabíjecí stanici na rovný povrch.

Max 3 cm / 1.2"

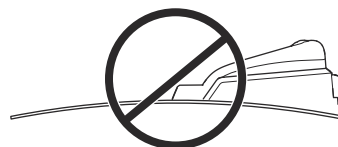
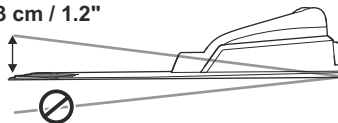

- Umístěte nabíjecí stanici do nejnižší možné části pracovní oblasti.
- Umístěte nabíjecí stanici do oblasti bez zavlažovacího systému.
- Umístěte nabíjecí stanici do oblasti, kde bude chráněná před sluncem.
- Je-li nabíjecí stanice instalována na ostrůvku, je třeba připojit k ostrůvku naváděcí vodič. Další informace naleznete v části *Vytvoření ostrůvku na strani 17*.

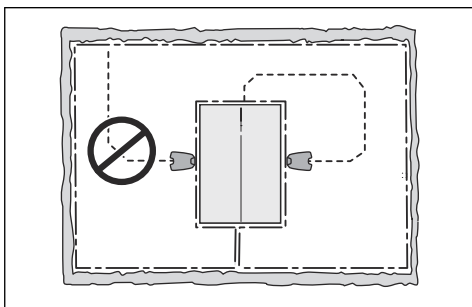

3.3.2 Kontrola umístění zdroje napájení

- Umístěte zdroj napájení na místo se stříškou a ochranou proti slunci a dešti.
- Umístěte zdroj napájení na místo s dobrým prouděním vzduchu.
- K připojení zdroje napájení k elektrické zásuvce použijte proudový chránič.



VÝSTRAHA: Neupravujte zdroj napájení. Nezkračujte ani neprodlužujte nízkonapěťový kabel. Hrozí nebezpečí úrazu elektrickým proudem.

Nízkonapěťové kabely různých délek jsou k dispozici jako příslušenství.



VAROVÁNÍ: Zajistěte, aby břity na výrobku nepřesekly nízkonapěťový kabel.



VAROVÁNÍ: Nízkonapěťový kabel nestáčejte do cívky a neinstalujte jej pod desku nabíjecí stanice. Stočení do cívky způsobuje rušení signálu z nabíjecí stanice.



3.3.3 Kontrola umístění ohraničujícího vodiče

Ohraničující vodič je třeba umístit jako smyčku kolem pracovní oblasti. Senzory ve výrobku rozpoznají, když se výrobek přiblíží

k ohraničujícímu vodiči a výrobek poté zvolí jiný směr.



VAROVÁNÍ: Pokud se pracovní oblast nachází v blízkosti vodních těles, svahů, srážů nebo veřejných cest, ohraničující vodič je třeba doplnit ochrannou stěnou. Stěna musí být vysoká minimálně 15 cm (6 in).

Pro usnadnění spojení mezi naváděcím a ohraničujícím vodičem doporučujeme vytvořit očko, do kterého se připojí naváděcí vodič. Vytvořte na ohraničujícím vodiči očko velké přibližně 20 cm (8 in).

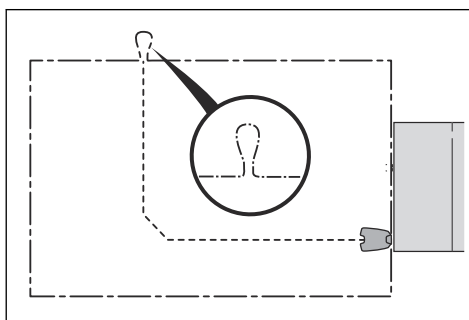

Povšimněte si: Před instalací ohraničujícího a naváděcího vodiče si načrtněte plánek pracovní oblasti.

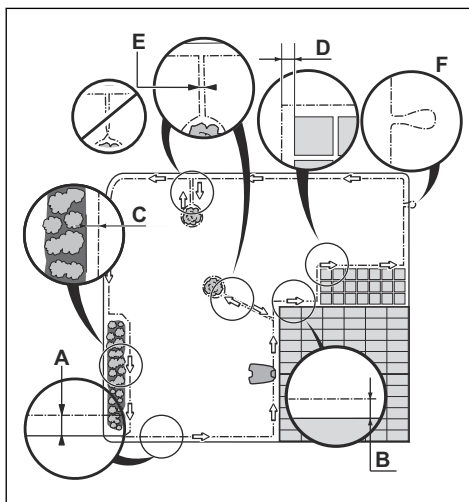

- Umístíte ohraničující vodič kolem celé pracovní oblasti (A). Přizpůsobte vzdálenost mezi ohraničujícím vodičem a překážkami.
- Umístíte ohraničující vodič 25 cm (10 in) (B) od překážky, která je vyšší než 5 cm (2 in).

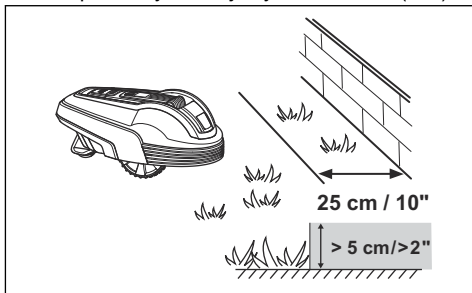

- Umístíte ohraničující vodič 20 cm (8 in) (C) od překážky, která je vysoká 1-5 cm (0.4-2 in).
- Umístíte ohraničující vodič 5 cm (2 in) (D) od překážky, která je nižší než 1 cm (0.4 in).
- Pokud máte cestičku vydlážděnou kameny, která je ve stejné úrovni s trávníkem, umístíte ohraničující vodič pod kamennou dlažbu.

Povšimněte si: Pokud je kamenná dlažba široká minimálně 30 cm (12 in), použijte tovární nastavení pro funkci *Jed' přes vodič* (R70Li / R80Li), aby se posekala veškerá tráva vedle kamenné dlažby.



VAROVÁNÍ: Nenechte výrobek pracovat na šterku.

- Pokud vytvoříte ostrůvek, položte ohraničující vodič směrem k ostrůvku a od ostrůvku vedle sebe (E). Vodiče upevněte stejným kolíkem.
- Vytvořte očko (F) v místě, kde má být naváděcí vodič připojen k ohraničujícímu vodiči.



VAROVÁNÍ: Při instalaci ohraničujícího vodiče nevytvářejte ostré záhyby.



VAROVÁNÍ: Aby mohl výrobek pracovat ohleduplně bez hluku,

izolujte všechny překážky, jako jsou stromy, kořeny a kameny.

3.3.3.1 Instalace ohraničujícího vodiče na svahu

Výrobek dokáže pracovat na svazích s 25% sklonem. Svahy s větším sklonem je potřeba izolovat pomocí ohraničujícího vodiče. Sklon (%) se počítá jako výška na m. Příklad: 10 cm / 100 cm = 10%.

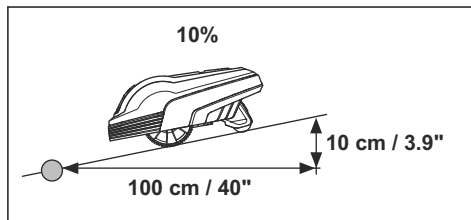

- Svahy se sklonem větším než 15% na vnějším okraji pracovní oblasti musí být izolovány pomocí ohraničujícího vodiče. Umístíte ohraničující vodič přibližně 20 cm (8 in) (A) na rovnou plochu před svahem.

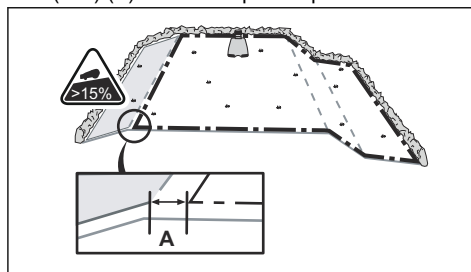

- Svahy v blízkosti veřejných cest musí být izolovány pomocí ohraničujícího vodiče. Vytvořte plot nebo ochrannou stěnu podél vnějšího okraje svahu.

3.3.3.2 Průchody

Průchod je část vymezená po obou stranách ohraničujícím vodičem, která spojuje 2 pracovní oblasti. Průchod musí být široký minimálně 60 cm (24 in).

Povšimněte si: Pokud je průchod užší než 2 m (6.5 ft), instalujte skrze průchod naváděcí vodič.

3.3.3.3 Vytvoření ostrůvku

- Umístíte ohraničující vodič ke zvolenému místu a kolem něj a vytvoříte tak ostrůvek.

- Umístěte 2 části ohraničujícího vodiče vedoucí k překážce a od překážky vedle sebe.
- Tyto 2 části ohraničujícího vodiče upevněte stejným kolíkem.

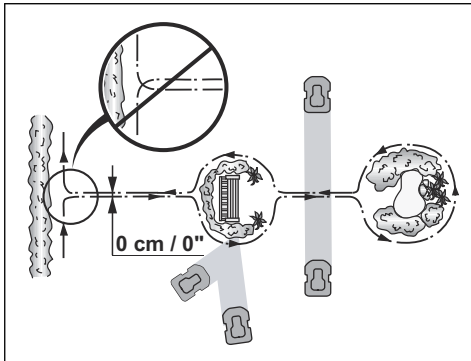

VAROVÁNÍ: Nepokládejte část ohraničujícího vodiče přes druhou část. Části ohraničujícího vodiče musí být rovnoběžně vedle sebe.



VAROVÁNÍ: Nepokládejte naváděcí vodič přes ohraničující vodič, například ohraničující vodič vedoucí k ostrůvku.

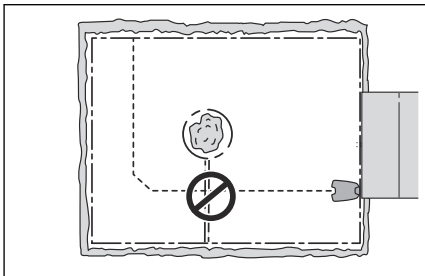

3.3.3.4 Vytvoření vedlejší plochy

Pokud má pracovní oblast 2 plochy, které nejsou spojeny průchodem, vytvořte vedlejší plochu (B). Pracovní oblast s nabíjecí stanicí je hlavní plocha (A).

Povšimněte si: Výrobek je nutné ručně přemístit mezi hlavní a vedlejší plochou.

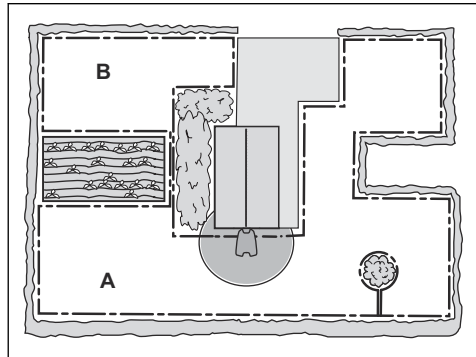

- Umístěte ohraničující vodič kolem vedlejší plochy (B) a vytvořte tak ostrůvek. Další informace naleznete v části *Vytvoření ostrůvku na strani 17*.

Povšimněte si: Ohraničující vodič musí být veden jako 1 smyčka kolem celé pracovní oblasti (A + B).

Povšimněte si: Při sečení trávníku na vedlejší ploše je nutné zvolit režim *MAN*. Další informace naleznete v části *Provozní režimy na strani 28*.

3.3.4 Kontrola umístění naváděcího vodiče

- Umístěte naváděcí vodič v linii minimálně 2 m (7 ft) před nabíjecí stanicí.
- Zajistěte vlevo od naváděcího vodiče dostatek volného místa (při pohledu směrem k nabíjecí stanicí). Další informace naleznete v části *Kalibrace navádění na strani 21*.
- Umístěte naváděcí vodič minimálně 30 cm (12 ft) od ohraničujícího vodiče.
- Při instalaci naváděcího vodiče nevytvářejte ostré záhyby.
- Pokud je pracovní oblast ve svahu, umístěte naváděcí vodič šikmo přes svah.

3.3.5 Příklady pracovních oblastí

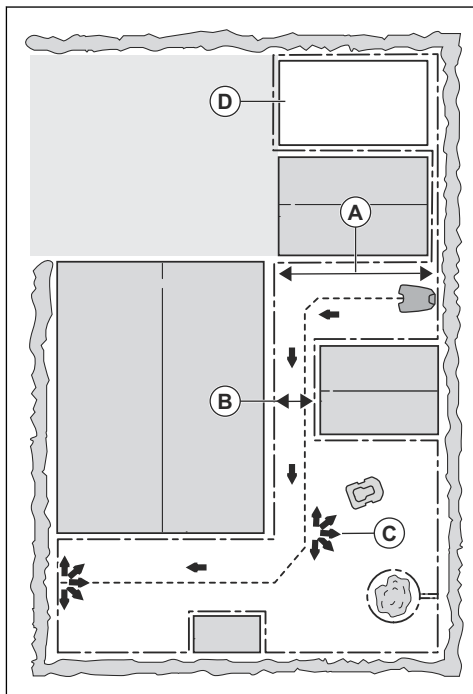

- Pokud je nabíjecí stanice umístěna v malém prostoru (A), zkontrolujte, zda je vzdálenost k ohraničujícímu vodiči minimálně 3 m (10 ft).
- Pokud je v pracovní oblasti průchod (B), zkontrolujte, zda je vzdálenost k ohraničujícímu vodiči minimálně 2 m (6.6 ft). Pokud je průchod menší než 2 m (6.6 ft), instalujte naváděcí vodič skrze průchod. Minimální průchod mezi ohraničujícími vodičem je 60 cm (24 in).
- Pokud má pracovní oblast plochy, které jsou propojeny úzkým průchodem (B), můžete výrobek nastavit tak, aby po určité vzdálenosti (C) opustil naváděcí vodič. Informace o změně nastavení naleznete v části *Vzdálené spuštění 1 na strani 23*.
- Pokud pracovní oblast obsahuje vedlejší plochu (D), vyhledejte informace v části *Vytvoření vedlejší plochy na strani 18*. Umístěte výrobek na vedlejší plochu a vyberte režim *Proporčně*.

3.4 Instalace výrobku

3.4.1 Instalace nabíjecí stanice



VÝSTRAHA: Dodržujte národní předpisy ohledně elektrické bezpečnosti.

1. Je nezbytné přečíst si pokyny k nabíjecí stanici a pochopit je. Další informace naleznete v části *Kontrola umístění nabíjecí stanice na strani 15*.
2. Umístěte nabíjecí stanici na vybrané místo.
3. Připojte nízkonapěťový kabel k nabíjecí stanici.
4. Umístěte zdroj napájení do minimální výšky 30 cm (12 in).

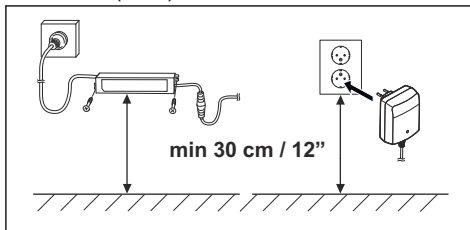

VÝSTRAHA: Neinstalujte napájecí zdroj do výšky, kde hrozí riziko zasažení vodou. Neinstalujte zdroj napájení na zem.



VÝSTRAHA: Neumíst'ujte zdroj napájení do pouzdra. Kondenzovaná voda může poškodit zdroj napájení a zvýšit riziko úrazu elektrickým proudem.

5. Připojte napájecí kabel k venkovní zásuvce 100–240 V.



VÝSTRAHA: Platí pro USA/ Kanadu. Pokud je napájecí zdroj instalován venku: Nebezpečí úrazu elektrickým proudem. Připojení provedte pouze k zásuvce s proudovým chráničem třídy A (RCD) s vodotěsným pouzdrém s vloženým nebo vyjmutým uzávěrem.

- Přípevněte nízkonapěťový kabel k zemi pomocí kolíků nebo kabel zakopejte. Viz *Instalace vodiče na místo pomocí kolíků na strani 21* nebo *Zakopání ohraničujícího nebo naváděcího vodiče na strani 21*.
- Připojte vodiče k nabíjecí stanici. Viz část *Instalace ohraničujícího vodiče na strani 20* a *Instalace naváděcího vodiče na strani 20*.
- Přípevněte nabíjecí stanici k zemi pomocí příložených šroubů.



VAROVÁNÍ: Je zakázáno dělat do desky nabíjecí stanice další otvory.



VAROVÁNÍ: Nepokládejte nohy na nabíjecí stanici!

3.4.2 Instalace ohraničujícího vodiče

- Umístěte ohraničující vodič kolem celé pracovní oblasti. Začněte a dokončete instalaci za nabíjecí stanici.



VAROVÁNÍ: Nestáchejte nadbytečný kabel do cívky. Cívka způsobuje rušení s výrobkem.

- Otevřete konektor a umístěte do něj ohraničující vodič.

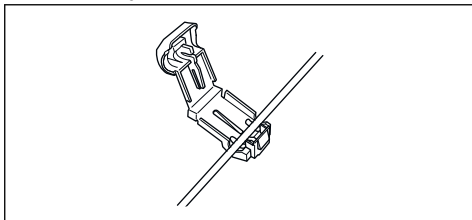

- Uzavřete konektor pomocí kleští.
- Přestříhňte ohraničující vodič 1-2 cm (0.4-0.8 in) nad každým konektorem.
- Zatlačte pravý konektor na kovový kolík na nabíjecí stanici se značkou „R“.
- Zatlačte levý konektor na kovový kolík na nabíjecí stanici se značkou „L“.

3.4.3 Instalace naváděcího vodiče

- Otevřete konektor a umístěte do něj vodič.
- Uzavřete konektor pomocí kleští.

- Přestříhňte naváděcí vodič 1-2 cm (0.4-0.8 in) nad každým konektorem.
- Zatlačte naváděcí vodič do otvoru v desce nabíjecí stanice.
- Zatlačte konektor na kovový kolík na nabíjecí stanici se značkou „G“.
- Umístěte konec naváděcího vodiče na očko na ohraničujícím vodiči.
- Přestříhňte ohraničující vodič pomocí štípacích kleští.
- Připojte naváděcí vodič k ohraničujícím vodičům pomocí spojky.

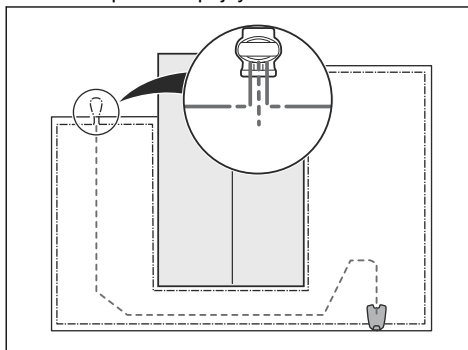

- Vložte 2 konce ohraničujícího vodiče a konec naváděcího vodiče do spojky.

Povšimněte si: Zkontrolujte, zda vidíte konec naváděcího vodiče přes průhlednou část spojky.

- Pomocí siko kleští stiskněte tlačítko na spojce.



VAROVÁNÍ: Smotání konců vodiče nebo použití svorkovnice izolované izolační páskou není dostatečný spoj přerušného vodiče. Vlhká půda může způsobit zoxídování vodiče a po jisté době přerušit obvod.

- Pomocí kolíků přípevněte naváděcí vodič k zemi nebo jej zakopejte. Viz *Instalace vodiče na místo pomocí kolíků na strani 21* nebo *Zakopání ohraničujícího nebo naváděcího vodiče na strani 21*.

3.5 Instalace vodiče na místo pomocí kolíků

- Umístěte ohraničující a naváděcí vodič na zem.
- Umístěte kolíky ve vzdálenosti maximálně 75 cm (30 in) od sebe.
- Zatlučte kolíky do země kladívkem nebo plastovou paličkou.



VAROVÁNÍ: Ujistěte se, že kolíky přidržují ohraničující a naváděcí vodič na zemi.

Povšimněte si: Po několika týdnech vodič zaroste trávou a nebude vidět.

3.6 Zakopání ohraničujícího nebo naváděcího vodiče

- Vytvořte drážku v zemi pomocí rýče nebo lopaty.
- Umístěte ohraničující nebo naváděcí vodič 1-20 cm (0.4-8 in) do země.

3.7 Prodloužení ohraničujícího nebo naváděcího vodiče

Povšimněte si: Prodlužte ohraničující nebo naváděcí vodič, pokud je příliš krátký pro pracovní oblast. Používejte originální náhradní díly, například spojky.

1. Přestříhnete ohraničující nebo naváděcí vodič štípacími kleštěmi v místě, kde je nutné instalovat prodloužení.
2. Přidejte vodič, pokud je nutné instalovat prodloužení.
3. Umístěte ohraničující nebo naváděcí vodič do správné polohy.
4. Umístěte konce vodiče do spojky.

Povšimněte si: Ujistěte se, že vidíte konce ohraničujícího nebo naváděcího vodiče přes průhlednou část spojky.

5. Pomocí siko kleští stiskněte tlačítko na spojce.

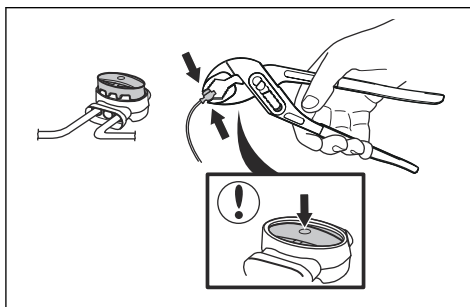

6. Zajistěte ohraničující nebo naváděcí vodič do správné polohy pomocí kolíků.

3.8 Po instalaci výrobku

3.8.1 Vizuální kontrola nabíjecí stanice

1. Zkontrolujte, zda kontrolka LED na nabíjecí stanici svítí zeleně.
2. Pokud kontrolka LED nesvítí zeleně, zkontrolujte instalaci. Viz část *Kontrolka nabíjecí stanice na strani 40* a *Instalace nabíjecí stanice na strani 19*.

3.8.2 Základní nastavení

Před prvním spuštěním výrobku musíte provést základní nastavení a kalibraci výrobku.

1. Stiskněte tlačítko **STOP**.
2. Poté přepněte **hlavní spínač** do polohy *1*.
3. Stiskněte **multifunkční** tlačítka. Vyberte *jazyk, zemi, datum, čas* a nastavte PIN kód.

Povšimněte si: Jako PIN kód není možné použít 0000.

4. Umístěte výrobek do nabíjecí stanice.
5. Stiskněte tlačítko **START** a zavřete víko.

Během kalibrace některých nastavení se výrobek vzdálí od nabíjecí stanice a zastaví se.

3.8.3 Kalibrace navádění

Proces kalibrace nastaví co nejširší naváděcí koridor, aby se snížilo riziko vytváření kolejí na trávníku. Další informace naleznete v části *Nastavení funkce Kalibrace naváděcí (R38Li, R40Li, R45Li, R50Li) na strani 26*.

Povšimněte si: Výrobek vždy jezdí vlevo od naváděcího vodiče z pohledu směrem k nabíjecí stanici.

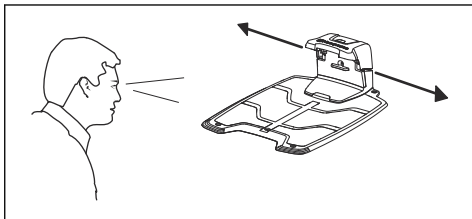

3.9 Nastavení výrobku

Výrobek má tovární nastavení, ale nastavení lze přizpůsobit pro každou pracovní oblast.

3.9.1 Přístup do menu

1. Stiskněte tlačítko **STOP**.
2. Na klávesnici zadejte PIN kód.
3. Stiskněte tlačítko **MENU**.

3.9.2 Nastavení timeru



3.9.2.1 Výpočet nastavení timeru

1. Vypočítejte velikost trávníku v m² (yd²).
2. Vydělte plochu trávníku v m² (yd²) přibližnou provozní kapacitou. Viz níže uvedená tabulka.
3. Výsledek se rovná počtu hodin. Tuto dobu musí výrobek pracovat každý den.

Povšimněte si: Provozní kapacita je přibližná a nastavení timeru je možné upravit.

Model	Přibližná provozní kapacita, m ² (yd ²)/h
R38Li	33 / 39
R40Li	33 / 39
R45Li	38 / 45
R50Li	42 / 50
R70Li	44 / 52
R80Li	47 / 56

Příklad: Trávník s plochou 500 m² / 600 yd², sečení s modelem R80Li.

500 m² / 47 ≈ 10.5 h.

600 yd² / 56 ≈ 10.5 h.

Dny/týden	h/den	Nastavení timeru
7	10.5	07:00-17:30 / 7:00 am - 5:30 pm

3.9.2.2 Nastavení timeru

1. Proved'te kroky 1–3 uvedené v části *Přístup do menu na strani 22*.
2. Pomocí **multifunkčních** tlačítek procházejte strukturou menu a vyberte položku *Timer*.
3. Pomocí **multifunkčních** tlačítek vyberte možnost *Pracovní hodiny 1 nebo Pracovní hodiny 2*.
4. Zadejte čas pomocí **tlačítek s čísly**.
5. Stiskněte tlačítko *OK*.
6. Pomocí **multifunkčních** tlačítek vyberte položku *Pracovní dny*.
7. Pomocí **multifunkčních** tlačítek vyberte dny, kdy bude výrobek v provozu.
8. Stiskněte tlačítko *OK*.

3.9.2.3 Resetování nastavení timeru

Můžete odebrat všechna nastavení timeru a použít tovární nastavení. Tovární nastavení timeru umožňuje výrobku pracovat po celý den každý den v týdnu. Další informace naleznete v části *Timer a klidové období na strani 29*.

1. Proved'te kroky 1–3 uvedené v části *Přístup do menu na strani 22*.
2. Pomocí **multifunkčních** tlačítek procházejte strukturou menu a vyberte položku *Timer > Vynulovat timer*.

3. Stiskněte tlačítko *OK*.

3.9.3 Instalace (R70Li / R80Li)



V nabídce Instalace je možné upravit nastavení výrobku a dosáhnout tak nejlepších výsledků sečení.

3.9.3.1 Šířka navádění

Šířka navádění je údaj o vzdálenosti, do jaké může výrobek poodjet od naváděcího vodiče, když ho sleduje při cestě do nabíjecí stanice a ze stanice. Oblast kolem vodiče, kterou výrobek používá, se nazývá koridor.

U výrobku jsou ve výchozím nastavení použity koridory o šířce *Střední*. V zájmu dalšího snížení rizika tvorby kolejí doporučujeme vybrat co nejširší možný koridor. Nastavení *Úzký* se normálně nedoporučuje, ale v zahradách s jedním nebo více úzkými průchody může být úzký průchod jedinou možností. Nastavení koridoru *Úzký* zvyšuje nebezpečí vytvoření kolejí podél naváděcího vodiče.

3.9.3.2 Vzdálené spuštění 1

Funkce *Vzdálené spuštění* slouží k navádění výrobku do vzdálených částí pracovní oblasti. Pokud pracovní oblast obsahuje plochy, které jsou propojeny úzkými průchody, funkce *Vzdálené spuštění* vám pomůže docílit dobře posečeného trávníku ve všech částech zahrady. Výrobek začne sekat, když dosáhne bodu *vzdáleného spuštění*. Ve všech ostatních případech odjíždí výrobek z nabíjecí stanice standardním způsobem a začíná sekat.

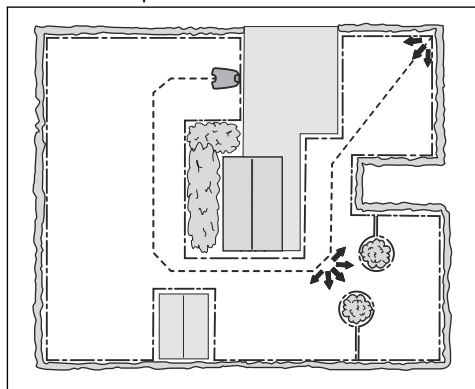

Nastavení funkce Vzdálené spuštění

1. Proveďte kroky 1–3 uvedené v části *Přístup do menu na strani 22*.
2. Pomocí **multifunkčních** tlačítek procházejte strukturou menu a vyberte položku *Instalace > Vzdálené spuštění > Proporčně*.
3. Zvolte, jak často se bude používat funkce *Vzdálené spuštění*. K dispozici je 5 možností:
 - Nikdy (0 %)
 - Zřídka (přibl. 20 %)
 - Středně (přibl. 50 %)
 - Často (přibl. 80 %)
 - Vždy (100 %)
4. Nastavte vzdálenost od nabíjecí stanice do místa pro *Vzdálené spuštění*.
5. Stiskněte tlačítko *OK*.

3.9.3.3 Vzdálené spuštění 2

Pokud pracovní oblast obsahuje dvě odlehlé oblasti, naváděcí vodič musí být instalován tak, aby dosáhl do obou oblastí. *Vzdálené spuštění 1* a *Vzdálené spuštění 2* lze potom kombinovat tak, aby navedly robotickou sekačku do obou oblastí.

Nastavení parametrů *Proporčně* a *Vzdálenost* se provádí stejně jako *Vzdálené spuštění 1*. Výchozí nastavení výrobce je *Nikdy*.

Povšimněte si: Součet hodnot *Proporčně* pro *Vzdálené spuštění 1* a *Vzdálené spuštění 2* nesmí být vyšší než 100 %.

Pokud pro *Vzdálené spuštění 1* vyberete například *Často*, můžete pro *Vzdálené spuštění 2* vybrat pouze možnost *Nikdy* nebo *Zřídka*.

Měření vzdálenosti od nabíjecí stanice

1. Umístěte výrobek do nabíjecí stanice.
2. Proveďte kroky 1–3 uvedené v části *Přístup do menu na strani 22*.
3. Pomocí **multifunkčních** tlačítek procházejte strukturou menu a vyberte položku *Instalace > Vzdálené spuštění 1 nebo Vzdálené spuštění 2 > Vzdálenost*.
4. Pomocí **tlačítek s čísly** nastavte hodnotu 100 m jako vzdálenost.
5. Stiskněte tlačítko *OK*.

- Pomocí **multifunkčních** tlačítek procházejte strukturou menu a vyberte položku *Instalace > Testovací nastavení > Test Z*.
- Stiskněte tlačítko **OK**.
- Stiskněte tlačítko **STOP**, když je produkt ve vzdálenosti, kterou jste vybrali pro měření. Vzdálenost se zobrazí na displeji.

3.9.3.4 Testovací nastavení

V menu *Testovací nastavení* je možné otestovat, jak nastavení pro *Vzdálené spuštění 1* a *Vzdálené spuštění 2* vyhovuje pro danou pracovní oblast.

Zkouška funkce Vzdálené spuštění

- Umístěte výrobek do nabíjecí stanice.
- Proveďte kroky 1–3 uvedené v části *Přístup do menu na strani 22*.
- Pomocí **multifunkčních** tlačítek procházejte strukturou menu a vyberte položku *Instalace > Testovací nastavení > Test Z > Vzdálené spuštění 1 nebo Vzdálené spuštění 2*.
- Stiskněte tlačítko **OK**.
- Stiskněte tlačítko **START**.
- Zavřete víko.
- Zkontrolujte, zda je výrobek schopen nalézt danou plochu.

3.9.3.5 Nastavení funkce Jed' přes vodič

Přední část výrobku se vždy pohybuje přes ohraničující vodič o zadanou vzdálenost předtím, než se výrobek přesune zpět do pracovní oblasti. Tovární nastavení je 25 cm. Můžete vybrat vzdálenost 20-30 cm.

- Proveďte kroky 1–3 uvedené v části *Přístup do menu na strani 22*.
- Pomocí **multifunkčních** tlačítek procházejte strukturou menu a vyberte položku *Instalace > Jed' přes vodič*.
- Pomocí **tlačítek s čísly** nastavte vzdálenost v cm.
- Stiskněte tlačítko **ZPĚT**.

3.9.4 Úroveň zabezpečení



Můžete vybírat ze 3 úrovní zabezpečení výrobku.

Funkce	Nízké	Střední	Vysoké
Alarm			X
Požadovat PIN kód		X	X
Časový zámek	X	X	X

- Alarm** – Alarm se spustí, pokud není PIN kód zadán do 10 sekund po stisknutí tlačítka **STOP**. Alarm se také spustí po zvednutí výrobku. Alarm se vypne po zadání PIN kódu.
- PIN kód** – Správný PIN kód je třeba zadat, abyste získali přístup ke struktuře menu výrobku. Pokud je 5krát zadán nesprávný PIN kód, výrobek se na určitou dobu zamkne. Zámek se prodlouží každým novým nesprávným pokusem.
- Časový zámek** – Výrobek se zamkne, pokud není PIN kód zadán během 30 dní. Chcete-li získat přístup k výrobku, zadejte PIN kód.

3.9.4.1 Změna PIN kódu

- Proveďte kroky 1–3 uvedené v části *Přístup do menu na strani 22*.
- Pomocí **multifunkčních** tlačítek procházejte strukturou menu a vyberte položku *Zabezpečení > Změnit PIN kód*.
- Zadejte nový PIN kód.
- Stiskněte tlačítko **OK**.
- Zadejte nový PIN kód.
- Stiskněte tlačítko **OK**.
- Poznamenejte si nový PIN kód. Další informace naleznete v části *Úvod na strani 3*.

3.9.4.2 Nastavení úrovně zabezpečení

Vyberte 1 ze 3 úrovní zabezpečení pro váš výrobek.

- Proveďte kroky 1–3 uvedené v části *Přístup do menu na strani 22*.
- Pomocí **multifunkčních** tlačítek procházejte strukturou menu a vyberte položku *Zabezpečení > Úroveň zabezpečení*.
- Pomocí **multifunkčních** tlačítek vyberte úroveň zabezpečení.
- Stiskněte tlačítko **OK**.

3.9.4.3 Vytvoření nového signálu smyčky

Signál smyčky je náhodně vybírán, aby bylo zajištěno jedinečné spojení výrobku s nabíjecí stanicí. Ve výjimečných případech může být zapotřebí vygenerovat nový signál, např. když dvě sousední instalace mají velmi podobný signál.

1. Umístěte výrobek do nabíjecí stanice.
2. Provedte kroky 1–3 uvedené v části *Přístup do menu na strani 22*.
3. Pomocí **multifunkčních** tlačítek procházejte strukturou menu a vyberte položku *Zabezpečení > Nový signál smyčky*.
4. Stiskněte tlačítko **OK** a počekajte na potvrzení, že byl vygenerován signál smyčky. Obvykle to trvá asi 10 sekund.

3.9.5 Nastavení



V nastavení můžete měnit obecná nastavení výrobku.

3.9.5.1 ECO mód

ECO mód zastaví signál v ohraničující smyčce, naváděcím vodiči a nabíjecí stanici, když je výrobek zaparkovaný nebo když se nabíjí.

Povšimněte si: *Režim ECO* šetří energii a zabraňuje rušení s dalším vybavením, například se sluchadly nebo garážovými vraty.

Povšimněte si: Před vyjmutím výrobku z nabíjecí stanice stiskněte tlačítko **STOP**. Pokud tak neučiníte, výrobek nebude možné spustit v pracovní oblasti.

Nastavení ECO módu

1. Provedte kroky 1–3 uvedené v části *Přístup do menu na strani 22*.
2. Pomocí **multifunkčních** tlačítek procházejte strukturou menu a vyberte položku *Nastavení > ECO mód*.
3. Stiskněte tlačítko **OK**.

3.9.5.2 Nastavení času a data

1. Provedte kroky 1–3 uvedené v části *Přístup do menu na strani 22*.
2. Pomocí **multifunkčních** tlačítek procházejte strukturou menu a vyberte položku *Nastavení > Čas a datum*.
3. Pomocí **tlačítek s čísly** nastavte čas a poté stiskněte tlačítko **OK**.
4. Pomocí **tlačítek s čísly** nastavte datum a poté stiskněte tlačítko **OK**.
5. Pomocí **multifunkčních** tlačítek nastavte formát času a poté stiskněte tlačítko **OK**.
6. Pomocí **multifunkčních** tlačítek nastavte formát data a poté stiskněte tlačítko **OK**.

3.9.5.3 Nastavení jazyka

1. Provedte kroky 1–3 uvedené v části *Přístup do menu na strani 22*.
2. Pomocí **multifunkčních** tlačítek procházejte strukturou menu a vyberte položku *Nastavení > Jazyk*.
3. Pomocí **multifunkčních** tlačítek vyberte jazyk a poté stiskněte tlačítko **OK**.

3.9.5.4 Nastavení země

1. Provedte kroky 1–3 uvedené v části *Přístup do menu na strani 22*.
2. Pomocí **multifunkčních** tlačítek procházejte strukturou menu a vyberte položku *Nastavení > Země*.
3. Pomocí **multifunkčních** tlačítek vyberte zemi a poté stiskněte tlačítko **OK**.

3.9.5.5 Nastavení podsvícení (R38Li, R40Li, R45Li, R50Li)

Chcete-li, aby výrobek signalizoval, ve které části pracovní oblasti se v noci nachází, je možné nastavit, aby jeho displej zůstal při sečení rozsvícený:

1. Provedte kroky 1–3 uvedené v části *Přístup do menu na strani 22*.
2. Pomocí **multifunkčních** tlačítek procházejte strukturou menu a vyberte položku *Nastavení > Podsvícení*.
3. Vyberte jednu z těchto možností:
 - *Auto*: Podsvícení displeje se zapne na 1 minutu po posledním stisknutí tlačítka.

- **ZAP:** Displej bude zapnutý po celou dobu provozu výrobku. Displej nebude zapnutý, pokud je výrobek zastaven z důvodu nastavení timeru nebo přerušení.

3.9.5.6 Nastavení funkce Vzdálené spuštění (R38Li, R40Li, R45Li, R50Li)

1. Proveďte kroky 1–3 uvedené v části *Přístup do menu na strani 22*.
2. Pomocí **multifunkčních** tlačítek procházejte strukturou menu a vyberte položku *Instalace > Vzdálené spuštění > Proporčně*.
3. Zvolte, jak často se bude používat funkce *Vzdálené spuštění*. K dispozici je 5 možností:
 - Nikdy (0 %)
 - Zřídka (přibl. 20 %)
 - Středně (přibl. 50 %)
 - Často (přibl. 80 %)
 - Vždy (100 %)
4. Stiskněte tlačítko **OK**.

3.9.5.7 Nastavení funkce Kalibrace naváděcí (R38Li, R40Li, R45Li, R50Li)

Funkce *Kalibrace naváděcí* umožňuje vyzkoušet, zda může výrobek sledovat naváděcí vodič z nabíjecí stanice.

1. Umístěte výrobek do nabíjecí stanice.
2. Proveďte kroky 1–3 uvedené v části *Přístup do menu na strani 22*.
3. Pomocí **multifunkčních** tlačítek procházejte strukturou menu a vyberte položku *Nastavení > Kalibrace naváděcí* a stiskněte tlačítko **OK**.
Výrobek vyjede z nabíjecí stanice a před nabíjecí stanicí spustí proces kalibrace. Poté bude sledovat naváděcí vodič k místu připojení k ohraničujícímu vodiči a zde začne sekát.
4. Zkontrolujte, zda výrobek může sledovat naváděcí vodič po celou dobu až k místu připojení k ohraničujícímu vodiči.

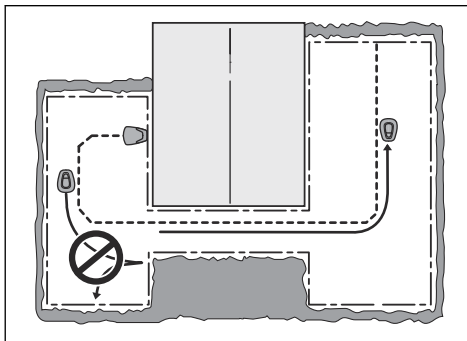

Test je neúspěšný, pokud výrobek nemůže sledovat naváděcí vodič po celou dobu až k místu připojení k ohraničujícímu vodiči. Je možné, že instalace neproběhla v souladu s pokyny v části *Instalace naváděcího vodiče na strani 20*.

Povšimněte si: Běžnou chybou je například nedostatek volného prostoru vlevo od naváděcího vodiče ve směru k nabíjecí stanici nebo když není naváděcí vodič uložen pod úhlem ve strmém svahu. Další informace naleznete v části *Kontrola umístění naváděcího vodiče na strani 18*.

Pokud se test nezdaří, opravte instalaci a spusťte nový test pomocí funkce *Kalibrace naváděcí*.

3.9.5.8 Resetování všech uživatelských nastavení

1. Proveďte kroky 1–3 uvedené v části *Přístup do menu na strani 22*.
2. Pomocí **multifunkčních** tlačítek procházejte strukturou menu a vyberte položku *Nastavení > Reset nastav. uživatel*.
3. Pomocí **multifunkčních** tlačítek vyberte zemi a poté stiskněte tlačítko **OK**.
4. Zadejte PIN kód.
5. Po stisknutí tlačítka **OK** se všechna nastavení uživatele resetují.

Povšimněte si: Nastavení *Úroveň zabezpečení, PIN kód, Signál smyčky, Zprávy, Datum a čas, Jazyk* a *Země* se neresetují.

3.9.5.9 O produktu

Menu *O produktu* zobrazuje informace o výrobku, např. výrobní číslo a verze firmwaru.

4 Provoz

4.1 Hlavní spínač



VÝSTRAHA: Před spuštěním výrobku si pozorně přečtete bezpečnostní pokyny.



VÝSTRAHA: Ruce a nohy udržujte mimo dosah rotujících břitů. Když je spuštěný motor, nikdy nedávejte ruce nebo nohy do blízkosti výrobku nebo pod něj.



VÝSTRAHA: Výrobek nepoužívejte, pokud jsou v pracovní oblasti osoby, zejména děti nebo zvířata.

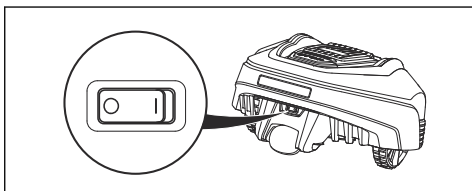

- Nastavením **hlavního spínače** do polohy **1** výrobek spustíte.
- Pokud výrobek nebudete používat nebo pokud budete provádět jakoukoli práci s výrobkem, včetně kontroly či údržby, nastavte **hlavní spínač** do polohy **0**.

Když je **hlavní spínač** nastavený v poloze **0**, motory výrobku se nemohou spustit.

4.2 Spuštění výrobku

1. Stisknutím tlačítka **STOP** otevřete víko.
2. Přepněte hlavní spínač do polohy **1**.
3. Zadejte PIN kód.
4. Stiskněte tlačítko **START**.

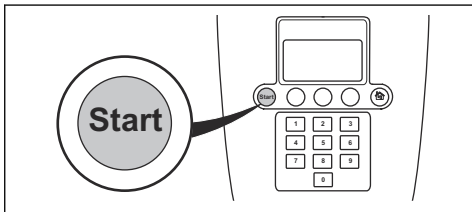

5. Zavřete víko.

Povšimněte si: Pokud je výrobek zaparkovaný v nabíjecí stanici, opustí ji až tehdy, když je baterie úplně nabitá a když mu timer umožňuje začít pracovat.

Povšimněte si: Pro spuštění výrobku stiskněte před zavřením víka tlačítko **START**. Pokud nebude tlačítko **START** stisknuto, zazní pípnutí a výrobek se nespustí.

4.3 Provozní režimy

Tlačítko provozního režimu je označeno domečkem. Po stisknutí tlačítka **Režim** je možné vybrat následující provozní režimy:

- Domů
- Auto
- Man

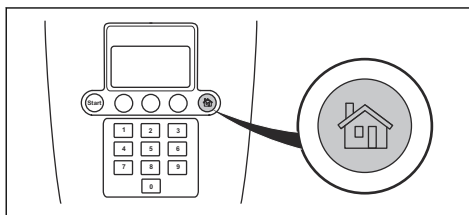

4.3.1 Režim domů

Provozní režim *Domů* znamená, že výrobek zůstane v nabíjecí stanici, dokud nebude zvolen jiný provozní režim. Režim *Domů* se také používá k testování, zda výrobek dokáže sledovat naváděcí vodič a zajet do nabíjecí stanice.

4.3.2 Automatický režim

Režim *Auto* je standardní režim provozu, ve kterém výrobek automaticky seče a nabíjí se.

4.3.3 Manuální režim

Pro sečení na vedlejší ploše musí být zvolen režim *Man*. V režimu *Man* musí uživatel ručně přemísťovat výrobek mezi hlavní a vedlejší plochou. Výrobek seče, dokud se nevybíje baterie.

Když je baterie vybitá, výrobek se zastaví a na displeji výrobku se zobrazí zpráva *Potřebuje*

ruční nabíjení. Umístěte výrobek do nabíjecí stanice, aby se baterie nabíla. Když je baterie nabitá, výrobek vyjede z nabíjecí stanice a zastaví se. Výrobek je nyní připraven ke spuštění, ale nejprve potřebuje potvrzení od obsluhy.

Povšimněte si: Pokud chcete po nabití baterie posekat hlavní plochu, nastavte výrobek před umístěním do nabíjecí stanice do režimu *Auto*.

4.4 Zastavení výrobku

1. Stiskněte tlačítko **STOP** na horní straně výrobku.

Výrobek se zastaví a zastaví se motor břitů.

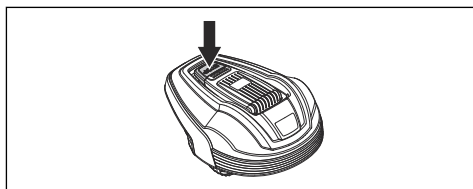

4.5 Vypnutí výrobku

1. Stiskněte tlačítko **STOP** na horní straně výrobku.
2. Přepněte **hlavní spínač** do polohy 0.

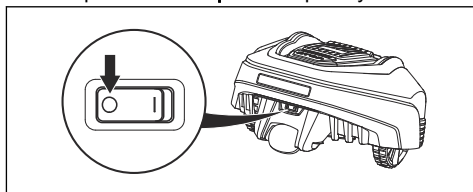

VÝSTRAHA: Pokud je potřeba provést údržbu výrobek nebo jej potřebujete přenést mimo pracovní oblast, vždy jej vypněte hlavním vypínačem.

4.6 Timer a klidové období

Aby trávník nevyypadal sešlapaný, použijte funkci timeru. Další informace naleznete v části *Nastavení timeru na strani 22*.

4.6.1 Pohotovostní režim

Výrobek obsahuje vestavěné klidové období (viz tabulka Klidové období). Klidová doba

představuje např. vhodnou příležitost pro zavlažování trávníku nebo hraní her.

Model	Klidové období, minimální počet hodin za den
GARDENA R38Li	12
GARDENA R40Li	12
GARDENA R45Li	12
GARDENA R50Li	12
GARDENA R70Li	8
GARDENA R80Li	7

4.6.2 Příklad 1

Tento příklad se vztahuje na výrobky se zadanou pracovní plochou 500 m², ale princip je stejný u ostatních modelů.

Nastavení timeru, Perioda 1: 08:00 - 22:00

Aktivní perioda (A): 08:00 - 20:00

Nastavení timeru zajišťuje, že výrobek začne sekat trávník v 08:00. Výrobek však bude zaparkován v pohotovostním režimu v nabíjecí stanici od 20:00 hodin a začne opět sekat v 08:00 hodin.

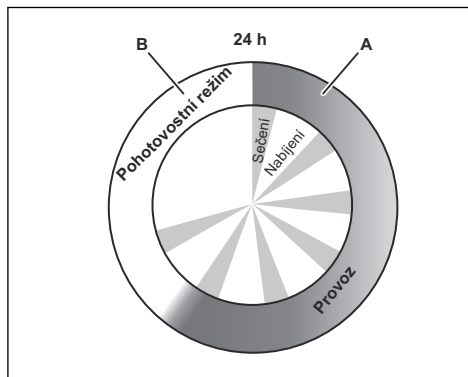

Příklad: Zadaná pracovní plocha 500 m²

Provoz, A = max. počet hodin	12
Nabíjení/klidová doba, B = min. počet hodin	12

4.6.3 Příklad 2

Tento příklad se vztahuje na výrobky se zadanou pracovní plochou 500 m², ale princip je stejný u ostatních modelů.

Nastavení timeru lze rozdělit na 2 pracovní období, aby se zabránilo sečení v době, kdy na trávníku obvykle probíhají jiné činnosti. Pokud je nastavení timeru rozděleno do 2 pracovních období, musí minimální klidové období vycházet z tabulky Klidové období. Další informace naleznete v části *Pohotovostní režim na strani 29*.

Nastavení timeru, Perioda 1 (A): 08:00 - 18:00

Nastavení timeru, Perioda 2 (C): 20:00 - 23:00

Aktivní perioda (A): 08:00 - 18:00

Aktivní perioda (C): 20:00 - 22:00

Výrobek pracuje v rozmezí 08:00 až 18:00. Poté začne znovu v 20:00, ale zastaví se v 22:00 kvůli pohotovostnímu režimu do dalšího spuštění v 08:00.

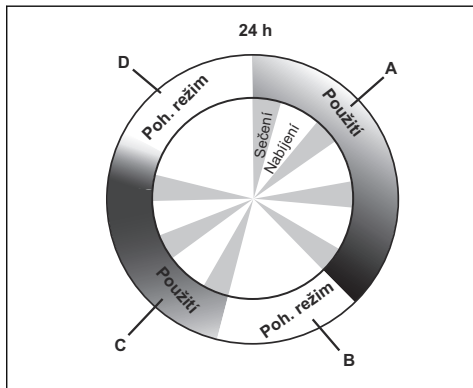

Příklad: Zadaná pracovní plocha 500 m²

Provoz, A + C = max. počet hodin	12
Nabíjení/klidová doba, B + D = min. počet hodin	12

4.7 Nabítí baterie

Pokud je výrobek nový, nebo byl z nějakého jiného důvodu dlouho uskladněn, baterie může být vybitá a před spuštěním je potřeba ji nabít. V režimu *Auto* výrobek automaticky střídá sečení a nabíjení.



VÝSTRAHA: Výrobek nabíjejte pouze pomocí nabíjecí stanice a zdroje napájení, které jsou určeny pro příslušný model. Nesprávné použití může vést k úrazu elektrickým proudem, přehřátí nebo úniku leptavých látek z baterie.

V případě úniku elektrolytu jej opláchněte vodou a v případě zasažení očí vyhledejte lékařskou pomoc atd.

1. Nastavte **hlavní spínač** do polohy *1*.
2. Umístěte výrobek do nabíjecí stanice.
3. Otevřete víko a posuňte výrobek co nejdále, aby byl zajištěn dobrý kontakt mezi výrobkem a nabíjecí stanicí.
4. Na displeji se zobrazuje zpráva, že probíhá nabíjení.

4.8 Nastavení výšky sečení

Výška sečení se může měnit od hodnoty MIN (2 cm / 0.8 in) do hodnoty MAX (5 cm / 2 in).

Povšimněte si: Během prvního týdne po nové instalaci je potřeba nastavit výšku sečení na MAX, aby nedošlo k poškození vodiče smyčky. Poté je možné výšku sečení snižovat o stupeň každý druhý týden, dokud nedosáhnete požadované výšky sečení.

4.8.1 Nastavení výšky sečení

1. Zastavte výrobek stisknutím tlačítka **STOP** a otevřete víko.
2. Otočte knoflík pro nastavení výšky do požadované polohy. Požadovaná poloha je označena oranžovým sloupečkem na indikátoru nastavení výšky.
 - Otáčením proti směru hodinových ručiček výšku sečení zvýšíte.
 - Otáčením doprava výšku sečení snížíte.

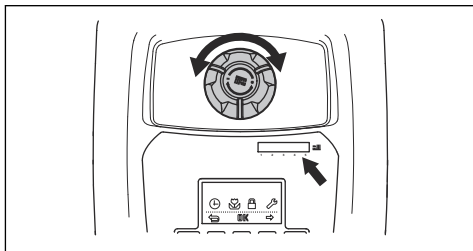

3. Zavřete víko.

5 Údržba

5.1 Úvod – údržba

Pro vyšší provozní spolehlivost a delší servisní životnost: výrobek pravidelně kontrolujte, čistěte a v případě potřeby vyměňte opotřebované díly. Veškerá údržba a servis se musí provádět podle pokynů společnosti GARDENA. Další informace naleznete v části *Záruční podmínky na strani 50*.

Při prvním použití výrobku kontrolujte žací kotouč a břity jednou týdně. Pokud je opotřeбен během tohoto období nízké, interval kontrol je možné prodloužit.

Je důležité, aby se žací kotouč otáčel snadno. Ostří břitů nesmí být poškozené. Životnost břitů se značně liší a závisí mimo jiné na následujících faktorech:

- Doba provozu a velikost pracovní oblasti.
- Typ trávy a sezónního růstu.
- Hlinitá nebo písčité půda a použití hnojiv.
- Přítomnost předmětů jako jsou šišky, padavčata, hračky, kameny, kořeny a podobně.

Normální životnost je 4 až 7 týdnů při použití za příznivých podmínek. Informace o postupu při výměně břitů viz *Výměna břitů na strani 33*.

Povšimněte si: Práce s tupými břity přináší horší výsledky sečení. Tráva není posečena úhledně a zvyšuje se spotřeba el. energie, takže je narušena schopnost výrobku sekat větší plochu.



VÝSTRAHA: Před prováděním jakékoli údržby musí být výrobek vypnutý.



VÝSTRAHA: Nasadte si ochranné rukavice.

5.2 Vyčistěte výrobek.

Je důležité udržovat výrobek v čistotě. Výrobek s velkým množstvím zachycené trávy se tak dobře nevyrovná s prací ve svahu. Doporučuje se čištění pomocí kartáče.

Společnost GARDENA nabízí jako příslušenství speciální soupravu pro čištění a provádění

údržby. Kontaktujte centrální oddělení služeb společnosti GARDENA.



VAROVÁNÍ: K čištění výrobku nepoužívejte vysokotlakou myčku ani tekoucí vodu. Nikdy nepoužívejte k čištění ředidla.

5.2.1 Podvozek a žací kotouč

Jednou týdně zkontrolujte žací kotouč a břity.

1. Přepněte **hlavní spínač** do polohy *0*.
2. Postavte výrobek na bok.
3. Vyčistěte kotouč s břity a podvozek, například pomocí kartáče na nádobí. Současně zkontrolujte, zda se kotouč s břity otáčí volně a nedrhně o chrániči nohou. Také zkontrolujte, zda jsou břity nepoškozené a mohou se volně otáčet.

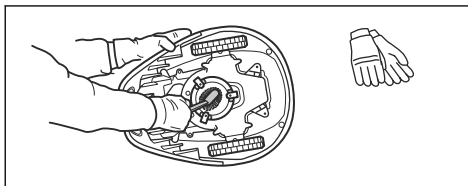

5.2.2 Kola

Očistěte prostor kolem předních kol a zadního kola a také držák zadního kola. Tráva na kolech může negativně ovlivnit pohyb výrobku na svazích.

5.2.3 Kryt

Kryt čistěte vlhkou, měkkou houbou nebo utěrkou. Pokud je kryt silně znečištěný, možná bude zapotřebí použít mýdlový roztok nebo tekutý čistící prostředek.

5.2.4 Nabíjecí stanice

Nabíjecí stanici pravidelně čistěte od trávy, listí, větviček a dalších objektů, které by mohly vadit sekačce při zajištění.



VÝSTRAHA: Před prováděním údržby nebo čištěním nabíjecí stanice či zdroje napájení odpojte napájecí stanici vytažením zástrčky.

5.3 Výměna břitů



VÝSTRAHA: Používejte břity a šrouby správného typu. Společnost GARDENA může zaručit bezpečnost pouze při použití originálních břitů. Kdybyste vyměnili pouze nože a znovu použili původní šroub, mohl by se během sečení opotřebovávat. Nože by pak mohly být vymršťeny ven a způsobit vážný úraz.

Opotřebované nebo poškozené díly z bezpečnostních důvodů vyměňte. Břity je třeba pravidelně měnit i v případě, že jsou nepoškozené, aby bylo dosahováno co nejlepších výsledků sečení a malé spotřeby elektrické energie. Při výměně je nutno vyměnit všechny 3 břity a všechny šrouby najednou, aby byl žací systém vyvážený. Používejte originální břity GARDENA s vyraženým logem H s korunkou, viz *Záruční podmínky na strani 50*.

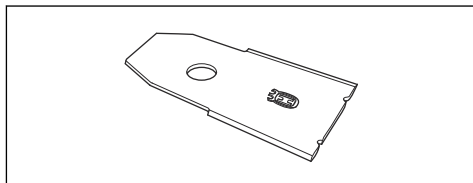

5.3.1 Výměna břitů

1. Přepněte hlavní vypínač do polohy 0.

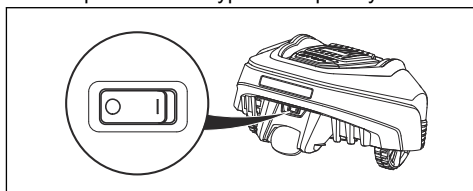

2. Obrátte výrobek vzhůru nohama. Položte výrobek na měkký a čistý povrch, aby nedošlo k poškrábání těla a víka.
3. Vyšroubujte 3 šrouby. Použijte rovný nebo křížový šroubovák.

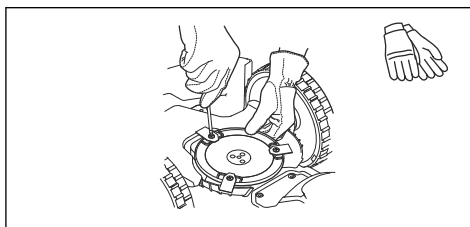

4. Sundejte všechny břity a vyndejte šroub.
5. Připevněte nové břity a šrouby.
6. Zkontrolujte, zda se mohou břity volně otáčet.

5.4 Aktualizace firmwaru

Pokud servis provádí autorizovaný prodejce GARDENA, stáhne dostupné aktualizace firmwaru do výrobku servisní technik.

5.5 Baterie



VÝSTRAHA: Výrobek nabíjejte pouze pomocí nabíjecí stanice, která je určena pro příslušný model. Nesprávné použití může vést k úrazu elektrickým proudem, přehřátí nebo úniku leptavých látek z baterie. V případě úniku elektrolytu jej opláchněte vodou a v případě zasažení očí vyhledejte lékařskou pomoc atd.



VÝSTRAHA: Používejte pouze originální baterie doporučené výrobcem. Bezpečnost výrobku nelze zaručit s jinými bateriemi. Nepoužívejte baterie, které nejsou určeny k dobíjení.



VAROVÁNÍ: Před zimním uskladněním baterii plně nabijte. Pokud by baterie nebyla plně nabitá, mohla by se poškodit, případně zcela přestat fungovat.

Pokud se doba provozu výrobku mezi nabíjením zkrátí oproti normálnímu stavu, značí to, že baterie stárne a nakonec ji bude potřeba vyměnit.

Povšimněte si: Životnost baterie závisí na délce sezóny a na tom, kolik hodin denně se výrobek používá. V případě dlouhé sezóny nebo velkého počtu hodin použití denně je potřeba měnit baterii častěji. Baterie je v pořádku, pokud výrobek dokáže udržet dobře posečený trávník.

5.5.1 Výměna baterie



VÝSTRAHA: Používejte pouze originální baterie doporučené výrobcem. Bezpečnost výrobku nelze zaručit s jinými než originálními bateriemi. Nepoužívejte baterie, které nejsou určené k dobíjení.

1. Nastavte **hlavní spínač** do polohy 0.
2. Nastavte výšku sečení na nejnižší polohu.
3. Obráťte výrobek vzhůru nohama. Položte výrobek na měkký a čistý povrch, aby nedošlo k poškrábání těla a krytu displeje.
4. Očistěte prostor okolo krytu baterie.
5. Vyšroubujte 4 šrouby (Torx 20) na krytu baterie a sejměte kryt baterie.

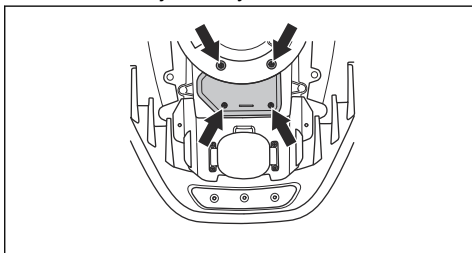

6. Odšroubujte šroub držáku baterie a vyjměte držák.
7. Vytáhněte baterii ven zatažením za řemínek.
8. Nainstalujte novou originální baterii.



VAROVÁNÍ: Netlačte přímo na baterii. Zatlačením na kontaktní proužek upevněte baterii na místě.

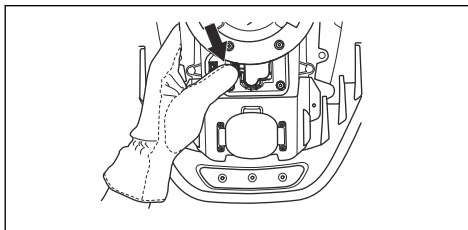

9. Připevněte držák baterie na místo pomocí šroubu.
10. Nasadte kryt baterie tak, aby se nepřiskříply kabely.



VAROVÁNÍ: Pokud je těsnění na krytu baterie poškozené, je třeba vyměnit celý kryt baterie.

11. Připevněte kryt baterie pomocí 4 šroubů (Torx 20).
12. Nastavte znovu výšku sečení na požadovanou úroveň.

5.6 Zimní servis

Před zimním uskladněním nechte provést servis výrobku v centrálním oddělení služeb společnosti GARDENA. Pravidelný zimní servis udržuje výrobek v dobrém stavu a zajistí co nejlepší podmínky pro novou sezónu, během níž bude výrobek nepřetržitě používán.

Servis obvykle zahrnuje následující činnosti:

- Důkladné očištění těla, šasi, žacího kotouče a všech dalších pohyblivých částí.
- Vyzkoušení funkce a součástí výrobku.
- Kontrola a případně výměna opotřebovaných součástí, např. břitů a ložisek.
- Vyzkoušení kapacity baterie výrobku a případné doporučení výměny.
- Je-li k dispozici nový firmware, výrobek se aktualizuje.

6 Odstraňování problémů

6.1 Úvod – řešení potíží

V této kapitole jsou popsány chyby a příznaky, které vám mohou napovědět, když výrobek nepracuje dle očekávání. Další doporučení postupu v případě závady a příznaky naleznete na www.gardena.com.

6.2 Hlášení závad

Níže naleznete několik chybových hlášení, která se mohou zobrazit na displeji výrobku. Pokud se stejná zpráva zobrazuje často, kontaktujte autorizovaného prodejce GARDENA.

Zpráva	Příčina	Akce
<i>Levý/Pravý motor kola zablokovaný</i>	Na hnací kolo se namotala tráva nebo nečistota.	Zkontrolujte hnací kolo a odstraňte trávu a nečistoty.
<i>Žací systém zablokovaný</i>	Žací kotouč je zablokovaný trávou nebo nečistotami.	Zkontrolujte hnací kolo a odstraňte trávu a nečistoty.
	Žací kotouč je v kaluži vody.	Přesuňte výrobek a zabraňte hromadění vody v pracovní oblasti.
<i>Uvázla</i>	Výrobek byl něčím zachycen.	Uvolněte výrobek a odstraňte příčinu zachycení.
	Výrobek se zaráží o řadu překážek.	Zkontrolujte, zda jsou na ploše nějaké překážky, které brání výrobku v pohybu z místa.
<i>Mimo pracovní oblast</i>	Přehozené zapojení ohraničujícího vodiče v nabíjecí stanici.	Zkontrolujte, zda je ohraničující vodič správně připojen.
	Ohraničující vodič je příliš blízko k okraji pracovní oblasti.	Zkontrolujte, zda byl ohraničující vodič položen dle pokynů. Další informace naleznete v části <i>Instalace ohraničujícího vodiče na strani 20</i> .
	Pracovní oblast má u ohraničující smyčky příliš velký sklon.	
	Ohraničující vodič je položen kolem ostrůvku špatným směrem.	
	Rušení od blízkých kovových objektů (ploty, ocelové výztuhy) nebo kabelů v zemi.	Zkuste přemístit ohraničující vodič.
	Výrobek obtížně rozlišuje signál od signálu nedaleké instalace jiného výrobku.	Umístěte výrobek do nabíjecí stanice a vygenerujte nový signál smyčky.

Zpráva	Příčina	Akce
<i>Vybitá baterie</i>	Výrobek nemůže najít nabíjecí stanici.	Zkontrolujte, zda jsou nabíjecí stanice a naváděcí vodič nainstalovány podle pokynů. Další informace naleznete v části <i>Instalace naváděcího vodiče na strani 20</i> .
	Naváděcí vodič je přerušovaný nebo není připojený.	Najděte místo přerušení vodiče a opravte ho.
	Baterie je vyčerpaná.	Vyměňte baterii. Další informace naleznete v části <i>Výměna baterie na strani 34</i> .
	Vadná anténa nabíjecí stanice.	Zkontrolujte, zda kontrolka nabíjecí stanice bliká červeně. Další informace naleznete v části <i>Kontrolka nabíjecí stanice na strani 40</i> .
<i>Chybný PIN</i>	Byl zadán chybný PIN kód. Je povoleno pět pokusů. Potom se klávesnice na pět minut zablokuje.	Zadejte správný PIN kód. Pokud zapomenete PIN kód, kontaktujte autorizovaného prodejce GARDENA.
<i>Žádný pohon</i>	Výrobek byl něčím zachycen.	Uvolněte výrobek a odstraňte příčinu ztráty pohonu. Je-li to způsobeno mokrou trávou, počkejte s použitím výrobku, dokud tráva nevyschne.
	Pracovní oblast zahrnuje strmý svah.	Strmé svahy je třeba izolovat. Další informace naleznete v části <i>Kontrola umístění naváděcího vodiče na strani 18</i> .
	Naváděcí vodič není ve svahu položen šikmo svahem.	Pokud je nutno položit naváděcí vodič do svahu, musí být položen šikmo svahem. Další informace naleznete v části <i>Instalace naváděcího vodiče na strani 20</i> .
<i>Přetížený motor kola, levý/pravý</i>	Výrobek byl něčím zachycen.	Uvolněte výrobek a odstraňte příčinu ztráty pohonu. Je-li to způsobeno mokrou trávou, počkejte s použitím výrobku, dokud tráva nevyschne.
<i>Nabíjecí stanice je zablokovaná</i>	Kontakt mezi nabíjecími proužky a kontaktními proužky může být slabý a výrobek se několikrát pokusil spustit nabíjení.	Umístěte výrobek do nabíjecí stanice a zkontrolujte, zda jsou nabíjecí a kontaktní proužky v dobrém kontaktu.
	Výrobku brání překážka.	Odstraňte překážku.
	Nabíjecí stanice je nakloněná nebo prohnutá.	Zkontrolujte, zda je nabíjecí stanice položena na zcela ploché a vodorovné ploše. Nabíjecí stanice nesmí být nakloněná nebo prohnutá.

Zpráva	Příčina	Akce
<i>Zaklíněna v nabíjecí stanici</i>	Výrobek stojí v cestě předmět, který mu brání v odjezdu z nabíjecí stanice.	Odstraňte překážku.
<i>Vzhůru nohama</i>	Výrobek se příliš naklání nebo se převrátil.	Otočte výrobek do správné polohy.
<i>Vyžaduje ruční nabíjení</i>	Výrobek je nastaven na provozní režim <i>Vedlejší plocha</i> .	Umístěte výrobek do nabíjecí stanice. Toto chování je normální, není třeba žádná další akce.
<i>Další spuštění hh:mm</i>	Nastavení timeru brání výrobku v provozu.	Zkontrolujte nastavení timeru. Další informace naleznete v části <i>Nastavení timeru na strani 22</i> .
	Klidová doba. Výrobek obsahuje vestavěné klidové období (viz tabulka Klidové období).	Toto chování je normální, není třeba žádná další akce.
	Hodiny na výrobku ukazují nesprávný čas.	Nastavte čas. Další informace naleznete v části <i>Nastavení času a data na strani 25</i> .
<i>Dnešní sečení dokončeno</i>	Klidová doba. Výrobek obsahuje vestavěné klidové období (viz tabulka Klidové období).	Toto chování je normální, není třeba žádná další akce.
<i>Zvednutí</i>	Senzor zvednutí byl aktivován z důvodu uvíznutí výrobku.	Uvolněte výrobek.
<i>Problém se senzorem kolize, vpředu/vzadu</i>	Tělo výrobku se nemůže volně pohybovat vůči podvozku.	Zkontrolujte, zda se tělo výrobku může volně pohybovat vůči podvozku. Pokud problém přetrvává, hlášení vyžaduje zásah autorizovaného servisního technika.
<i>Problém s hnacím kolem, pravé/levé</i>	Na hnacím kole je namotaná tráva nebo nečistota.	Očistěte kola a prostor kolem kol.
<i>Nefunguje bezpečnostní funkce</i>	Dočasný problém s elektronikou nebo firmwarem výrobku.	Restartujte výrobek. Pokud problém přetrvává, hlášení vyžaduje zásah autorizovaného servisního technika.
<i>Elektronický problém</i>		
<i>Chyba senzoru smyčky, přední/zadní</i>		
<i>Problém se systémem nabíjení</i>		
<i>Porucha senzoru náklonu</i>		
<i>Dočasný problém</i>		

Zpráva	Příčina	Akce
<i>Dočasný problém s baterií</i>	Dočasný problém s baterií nebo firm-warem výrobku.	Restartujte výrobek.
<i>Problém s baterií</i>		Odpojte a znovu zapojte baterii. Pokud problém přetrvává, hlášení vyžaduje zásah autorizovaného servisního technika.
<i>Příliš vysoký nabíjecí proud</i>	Nesprávná nebo vadná napájecí jednotka.	Restartujte výrobek. Pokud problém přetrvává, hlášení vyžaduje zásah autorizovaného servisního technika.

Zpráva	Příčina	Akce
<i>Žádný signál smyčky</i>	Zdroj napájení není připojen.	Zkontrolujte zapojení do zásuvky a zda se nesešel jistič.
	Zkontrolujte, zda je připojený nízkonapěťový kabel nebo zda není poškozený.	Zkontrolujte, zda není poškozený nízkonapěťový kabel. Zkontrolujte, zda je také správně zapojený do nabíjecí stanice a do zdroje napájení.
	Ohraničující vodič není připojen k nabíjecí stanici.	Zkontrolujte, zda je ohraničující vodič správně zapojený do nabíjecí stanice. Vyměňte poškozené konektory. Další informace naleznete v části <i>Instalace ohraničujícího vodiče na strani 20</i> .
	Přerušený ohraničující vodič.	Najděte místo přerušení vodiče. Vyměňte poškozenou část smyčky za nový vodič smyčky a napojte drát pomocí originální spojky. Další informace naleznete v části <i>Nalezení přerušení vodiče smyčky na strani 42</i> .
	Je aktivován <i>ECO mód</i> a výrobek se pokusil spustit mimo nabíjecí stanici.	Umístěte výrobek do nabíjecí stanice a stiskněte tlačítko STOP . Další informace naleznete v části <i>ECO mód na strani 25</i> .
	Ohraničující vodič je cestou k ostrůvku a od ostrůvku překřížen.	Zkontrolujte, zda je ohraničující vodič položen podle pokynů, například ve správném směru okolo ostrůvku. Další informace naleznete v části <i>Instalace ohraničujícího vodiče na strani 20</i> .
	Bylo přerušeno spojení mezi výrobkem a nabíjecí stanici.	Umístěte výrobek do nabíjecí stanice a vygenerujte nový signál smyčky.
	Rušení od blízkých kovových objektů (ploty, ocelové výtuhy) nebo kabelů v zemi.	Zkuste přemístit ohraničující vodič.

6.3 Informační zprávy

Zde jsou uvedeny informační zprávy, které se mohou zobrazit na displeji výrobku. Pokud se stejná zpráva zobrazuje často, kontaktujte autorizovaného prodejce GARDENA.

Zpráva	Příčina	Akce
<i>Vybitá baterie</i>	Výrobek nemůže najít nabíjecí stanici.	Zkontrolujte, zda jsou nabíjecí stanice a naváděcí vodič nainstalovány podle pokynů. Další informace naleznete v části <i>Instalace naváděcího vodiče na strani 20</i> .
	Naváděcí vodič je přerušený nebo není připojený.	Najděte místo přerušení vodiče a opravte ho.
	Baterie je vyčerpána.	Vyměňte baterii. Další informace naleznete v části <i>Baterie na strani 33</i> .
	Vadná anténa nabíjecí stanice.	Zkontrolujte, zda kontrolka nabíjecí stanice bliká červeně. Další informace naleznete v části <i>Kontrolka nabíjecí stanice na strani 40</i> .
<i>Nastavení obnoveno</i>	Potvrzení o provedení příkazu <i>Reset všech nastavení zákazníka</i> .	Tento stav je normální. Není potřeba žádná akce.
<i>Naváděcí nenalezen</i>	Naváděcí vodič není připojen k nabíjecí stanici.	Zkontrolujte, zda je konektor naváděcího vodiče správně zapojený do nabíjecí stanice. Další informace naleznete v části <i>Instalace naváděcího vodiče na strani 20</i> .
	Přerušení naváděcího vodiče.	Najděte místo přerušení vodiče. Vyměňte poškozenou část naváděcího vodiče za nový vodič smyčky a napojte vodič pomocí originální spojky.
	Naváděcí vodič není spojen s ohraničující smyčkou.	Zkontrolujte, zda je naváděcí vodič správně spojen s ohraničující smyčkou. Další informace naleznete v části <i>Instalace naváděcího vodiče na strani 20</i> .
<i>Kalibrace naváděcí selhala</i>	U výrobku se nezdařila kalibrace naváděcího vodiče.	Zkontrolujte, zda byl naváděcí vodič nainstalován podle pokynů. Další informace naleznete v části <i>Kontrola umístění naváděcího vodiče na strani 18</i> . Zkontrolujte také, zda je ponechána minimální vzdálenost vlevo od naváděcího vodiče. Další informace naleznete v části <i>Kontrola umístění naváděcího vodiče na strani 18</i> .
<i>Kalibrace naváděcí dokončena</i>	U výrobku se zdařila kalibrace naváděcího vodiče.	Není potřeba žádná akce.

6.4 Kontrolka nabíjecí stanice

Plně funkční instalace je označena zeleně svítící nebo blikající kontrolkou nabíjecí stanice. Pokud kontrolka nesvítí zeleně, postupujte podle návodu k odstraňování problémů níže.

Další nápovědu naleznete na webu www.gardena.com. Pokud stále potřebujete pomoci, obraťte se na autorizovaného prodejce GARDENA.

Kontrolka	Příčina	Akce
<i>Svítí zeleně</i>	Kvalitní signály	Není potřeba žádná akce
<i>Bliká zeleně</i>	Signály jsou kvalitní a je aktivován <i>ECO mód</i> .	Není potřeba žádná akce. Další informace naleznete v části <i>ECO mód na strani 25</i> .
<i>Bliká modře</i>	Ohraničující smyčka není připojena k nabíjecí stanici.	Zkontrolujte, zda je ohraničující vodič správně zapojený do nabíjecí stanice. Další informace naleznete v části <i>Instalace naváděcího vodiče na strani 20</i> .
	Přerušení smyčky ohraničujícího vodiče.	Najděte místo přerušení vodiče. Vyměňte poškozenou část smyčky za nový vodič smyčky a napojte drát pomocí originální spojky.
<i>Bliká žlutě</i>	Naváděcí vodič není připojen k nabíjecí stanici.	Zkontrolujte, zda je konektor naváděcího vodiče správně zapojený do nabíjecí stanice. Viz část <i>Instalace naváděcího vodiče na strani 20</i>
	Přerušení naváděcího vodiče.	Najděte místo přerušení vodiče. Vyměňte poškozenou část naváděcího vodiče za nový vodič smyčky a napojte vodič pomocí originální spojky.
<i>Bliká červeně</i>	Přerušení v anténě nabíjecí stanice.	Kontaktujte autorizovaného prodejce GARDENA.
<i>Svítí červeně</i>	Porucha v desce s obvody nebo nesprávný napájecí zdroj v nabíjecí stanici. Chybu musí odstranit autorizovaný servisní technik.	Kontaktujte autorizovaného prodejce GARDENA.

6.5 Příznaky

Pokud výrobek nefunguje tak jak má, postupujte podle níže uvedených pokynů ohledně příznaků.

Na stránce www.gardena.com naleznete sekci Často kladené dotazy (FAQ), kde najdete podrobnější odpovědi na řadu běžných otázek. Pokud se vám přesto nepodaří odhalit příčinu závady, obraťte se na autorizovaného prodejce GARDENA.

Příznaky	Příčina	Akce
Výrobek má potíže se zajištěním do stanice.	Naváděcí vodič není položen dostatečně daleko rovně od nabíjecí stanice.	Zkontrolujte, zda byla nabíjecí stanice nainstalována podle pokynů v <i>Instalace nabíjecí stanice na strani 19</i>
	Naváděcí vodič není protažen otvorem pod nabíjecí stanicí.	Je zcela zásadní, aby byl naváděcí vodič dokonale rovný a aby byl pod nabíjecí stanicí ve správné poloze. Proto musí být vždy protažen otvorem v nabíjecí stanicí. Další informace naleznete v části <i>Instalace naváděcího vodiče na strani 20</i> .
	Nabíjecí stanice je na svahu.	Umístěte nabíjecí stanicí na rovný povrch. Další informace naleznete v části <i>Kontrola umístění nabíjecí stanice na strani 15</i> .
Výrobek pracuje v nevhodnou dobu.	Je nutné nastavit hodiny výrobku.	Nastavte hodiny. Další informace naleznete v části <i>Nastavení času a data na strani 25</i> .
	Nesprávné časy zahájení a ukončení sečení.	Vynulujte nastavení času startu a zastavení sečení. Další informace naleznete v části <i>Resetování nastavení timeru na strani 22</i> .
Výrobek vibruje.	Poškozené břity způsobují nevyváženost žacího systému.	Zkontrolujte břity a šrouby a v případě potřeby je vyměňte. Další informace naleznete v části <i>Výměna břitů na strani 33</i> .
	Příliš mnoho břitů na stejném montážním místě způsobuje nevyváženost žacího systému.	Zkontrolujte, zda je na jednom šroubu vždy jediný břit.
	Jsou použity různé verze (tloušťky) břitů GARDENA.	Zkontrolujte, zda nejsou použity různé verze břitů.
Výrobek se pohybuje, ale žací kotouč se neotáčí.	Výrobek hledá nabíjecí stanicí nebo jede k výchozímu bodu.	Žádná akce. Žací kotouč se během hledání nabíjecí stanice neotáčí.

Příznaky	Příčina	Akce
Výrobek mezi nabíjením jezdí kratší dobu než obvykle.	Žací kotouč je blokován trávou nebo jinými cizími předměty.	Vyjměte žací kotouč a vyčistěte ho. Viz <i>Vyčistěte výrobek. na strani 32.</i>
	Baterie je vyčerpaná.	Vyměňte baterii. Další informace naleznete v části <i>Výměna baterie na strani 34.</i>
Doba sečení i nabíjení je kratší než obvykle.	Baterie je vyčerpaná.	Vyměňte baterii. Další informace naleznete v části <i>Výměna baterie na strani 34.</i>
Výrobek je zaparkovaný v nabíjecí stanici celé hodiny.	Výrobek obsahuje vestavěné klidové období (viz tabulka Klidové období). Další informace naleznete v části <i>Timer a klidové období na strani 29.</i>	Žádná akce.
	Bylo aktivováno tlačítko STOP .	Otevřete víko, zadejte PIN kód a potvrďte jej tlačítkem OK . Stiskněte tlačítko Start a zavřete víko.
Nerovnoměrné sečení.	Výrobek pracuje příliš málo hodin denně.	Prodlužte dobu sečení. Další informace naleznete v části <i>Výpočet nastavení timeru na strani 22.</i>
	Tvar pracovní oblasti vyžaduje použití funkce <i>Vzdálené spuštění</i> , aby výrobek našel cestu do všech odlehlých oblastí.	Nasměrujte výrobek do odlehlé oblasti. Další informace naleznete v části <i>Vzdálené spuštění 2 na strani 23.</i>
	Nastavení <i>Proporčně</i> neodpovídá uspořádání pracovní plochy.	Zkontrolujte, zda je vybrána správná hodnota parametru <i>Proporčně</i> .
	Příliš velká pracovní oblast.	Omezte pracovní oblast nebo prodlužte pracovní dobu. Další informace naleznete v části <i>Nastavení timeru na strani 22.</i>
	Tupé břity.	Vyměňte všechny břity. Další informace naleznete v části <i>Výměna břitů na strani 33.</i>
	Vysoká tráva vůči nastavené výšce sečení.	Zvyšte výšku sečení a potom ji postupně snižujte.
	Na žacím kotouči nebo kolem hřídele motoru se nahromadila tráva.	Zkontrolujte, zda se žací kotouč otáčí volně a snadno. Pokud tomu tak není, vyšroubujte žací kotouč a odstraňte trávu a cizí objekty. Další informace naleznete v části <i>Vyčistěte výrobek. na strani 32.</i>

6.6 Nalezení přerušení vodiče smyčky

Přerušení vodiče smyčky jsou obvykle výsledkem nevědomého fyzického poškození vodiče, např. při rytí rýčem. V zemích, kde půda zamrzá, mohou vodič poškodit také ostré kameny

pohybující se v půdě. Přerušení může způsobit také přílišné napnutí vodiče během instalace.

Při příliš nízkém sečení trávy velmi brzy po instalaci může dojít k poškození izolace vodiče. Poškození izolace vyvolá přerušení až za několik

týdnů nebo měsíců. Abyste tomu zabránili, měli byste v prvních týdnech po instalaci zvolit maximální výšku sečení a potom ji snižovat každý týden o jeden stupeň, až dosáhnete požadované výšky.

Vadný spoj vodiče smyčky může také vést k přerušení během několika týdnů po provedení spojení. Vadný spoj může způsobit např. to, že originální spojka nebyla dostatečně silně stisknuta kleštěmi, nebo že byla použita spojka nižší kvality než originální. Než budete zkoumat další možnosti, nejprve zkontrolujte všechny známé spoje.

Přerušení vodiče lze najít postupným dělením smyčky v místě možného přerušení a na polovinu, až vám zbude jen velmi krátký úsek.

Následující způsob nefunguje, pokud je aktivován *ECO mód*. Nejprve se ujistěte, že je *ECO mód* vypnutý. Další informace naleznete v části *ECO mód na strani 25*.

1. Zkontrolujte, zda kontrolka nabíjecí stanice bliká modře, což značí přerušení ohraničujícího vodiče. Další informace naleznete v části *Kontrolka nabíjecí stanice na strani 40*.

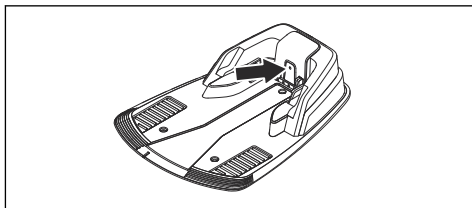

2. Zkontrolujte, zda je ohraničující vodič správně zapojený do nabíjecí stanice a není poškozený. Nejprve zkontrolujte, zda kontrolka nabíjecí stanice stále bliká modře.

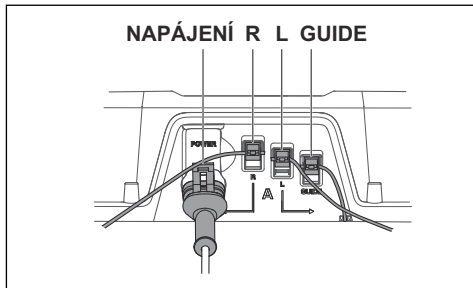

3. Zaměňte připojení naváděcího vodiče a ohraničujícího vodiče v nabíjecí stanici. Začněte připojením konektorů L a GUIDE.

Pokud kontrolka svítí zeleně, došlo k přerušení ohraničujícího vodiče mezi konektorem L a místem, kde je naváděcí vodič spojen s ohraničujícím vodičem (silná černá čára na obrázku).

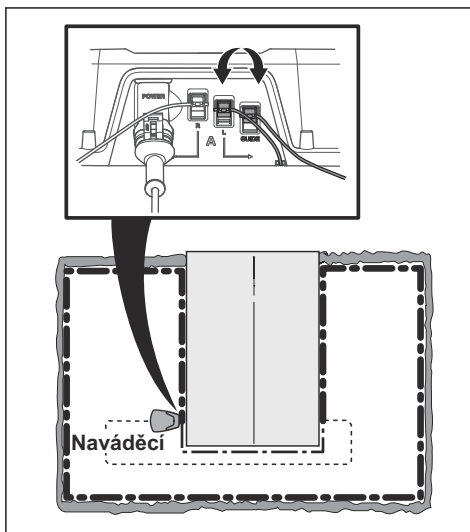

K opravě poruchy budete potřebovat ohraničující vodič, konektory a spojky:

- a) Pokud je podezřelý ohraničující vodič krátký, je nejsnazší vyměnit celý ohraničující vodič mezi konektorem L a místem, kde je naváděcí vodič připojený k ohraničujícímu vodiči (silná černá čára).
- b) Pokud je podezřelý ohraničující vodič dlouhý (silná černá čára), poté postupujte takto: Vraťte konektory L a GUIDE do původní polohy. Odpojte konektor R. Zapojte do konektoru R nový vodič smyčky. Zapojte druhý konec nového vodiče smyčky doprostřed instalace.

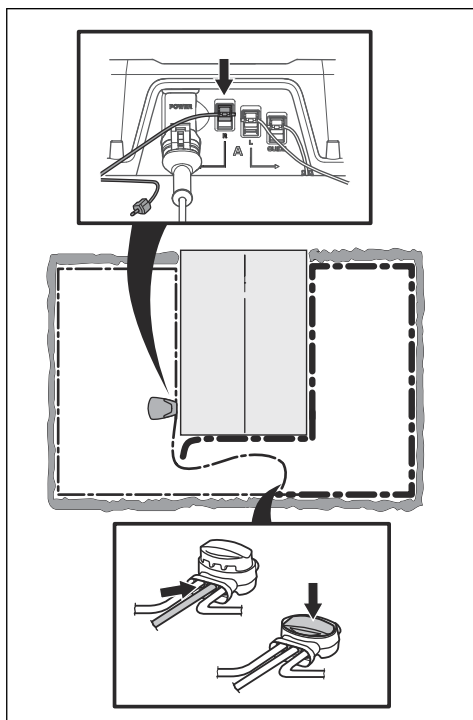

Pokud kontrolka nyní svítí zeleně, došlo k přerušení někde mezi odpojeným koncem a místem, kde byl připojen nový vodič (silná černá čára). Je-li tomu tak, přesuňte připojení nového vodiče blíž k odpojenému konci (přibl. doprostřed odhadované sekce vodiče) a znovu zkontrolujte, zda kontrolka svítí zeleně.

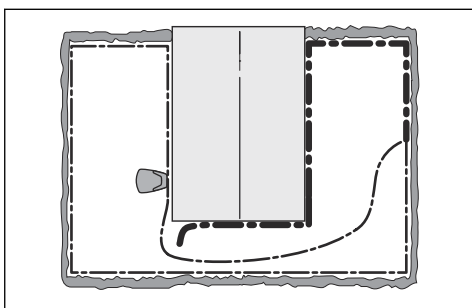

Takto pokračujte, dokud vám nezůstane velmi krátký úsek vodiče, ve kterém kontrolka mění barvu mezi zeleným světlem

a modrým blikáním. Dále postupujte podle pokynů v kroku 5 níže.

4. Pokud kontrolka stále bliká modře v kroku 3 výše: Vraťte konektory L a GUIDE do původní polohy. Přepojte konektory R a GUIDE. Pokud kontrolka nyní svítí nepřerušovaně zeleně, odpojte konektor L a připojte nový ohraničující vodič do konektoru L. Připojte druhý konec tohoto nového vodiče do středu podezřelé části vodiče. Postupujte stejně jako v krocích 3a) a 3b) výše.
5. Když naleznete místo přerušení, poškozenou část nahradte novým vodičem. Vždy používejte originální spojky.

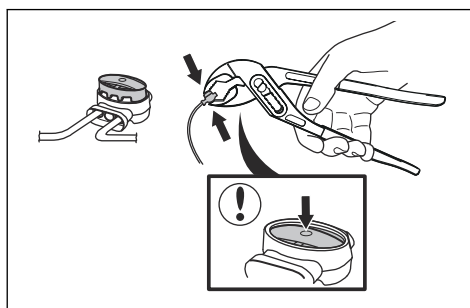

7 Přeprava, skladování a likvidace

7.1 Přeprava

Dodané Li-ion baterie podléhají požadavkům legislativy o nebezpečném zboží.

- Dodržujte platné národní předpisy.
- Dodržujte zvláštní požadavky uvedené na obalu a označení pro komerční přepravu, platí i pro třetí strany a dopravce.

7.2 Skladování

- Výrobek plně nabijte. Další informace naleznete v části *Nabití baterie na strani 30*.
- Vypněte výrobek. Další informace naleznete v části *Vypnutí výrobku na strani 29*.
- Vyčistěte výrobek. Další informace naleznete v části *Vyčistěte výrobek na strani 32*.
- Uchovávejte výrobek na suchém místě, kde nemrzne.
- Skladujte výrobek položen na všech kolech na rovném povrchu nebo použijte originální nástěnný držák, pokud je k dispozici.
- Pokud je nabíjecí stanice umístěna uvnitř, odpojte a vyjměte z ní zdroj napájení a všechny konektory. Konce všech vodičů uložte do pouzdra s mazivem.

Povšimněte si: Pokud je nabíjecí stanice umístěna venku, neodpojujte napájecí zdroj a konektory.

7.3 Likvidace

- Dodržujte místní požadavky ohledně recyklace a platné předpisy.
- Odpovědi na dotazy ohledně vyjmutí baterie naleznete v části *Výměna baterie na strani 34*.

8 Technické údaje

8.1 Technické údaje: R38Li, R40Li, R45Li

Rozměry	R38Li	R40Li	R45Li
Délka, cm / palce	58 / 22,8	58 / 22,8	58 / 22,8
Šířka, cm / palce	46 / 18,1	46 / 18,1	46 / 18,1
Výška, cm / palce	26 / 10,2	26 / 10,2	26 / 10,2
Hmotnost, kg / lb	7,4 / 16,3	7,4 / 16,3	7,4 / 16,3

Elektrický systém	R38Li	R40Li	R45Li
Baterie, Li-Ion 18 V/2,1 Ah obj. č.	586 57 62-02	586 57 62-02	586 57 62-02
Baterie, Li-Ion 18 V/2,0 Ah obj. č.	586 57 62-03	586 57 62-03	586 57 62-03
Baterie, Li-Ion 18,25 V/2,0 Ah obj. č.	586 57 62-04	586 57 62-04	586 57 62-04
Zdroj napájení, V/28 V DC	100–240	100–240	100–240
Délka nízkonapětového kabelu, m / ft	5 / 16	5 / 16	5 / 16
Střední spotřeba energie při maximálním využití	4 kWh/měsíc v případě pra- covní oblasti 380 m ² / 454 yd ²	4 kWh/měsíc v případě pra- covní oblasti 400 m ² / 478 yd ²	4 kWh/měsíc v případě pra- covní oblasti 450 m ² / 538 yd ²
Nabíjecí proud, A DC	1,3	1,3	1,3
Průměrná doba sečení, min	65	65	65
Průměrná doba nabíjení, min	50	50	50

Anténa ohraničujícího vodiče	R38Li	R40Li	R45Li
Pracovní frekvenční pásmo, Hz	300–80 000	300–80 000	300–80 000
Maximální radiofrekvenční výkon, mW při 60 m ¹	<25	<25	<25

¹ Maximální aktivní výstupní výkon pro antény ve frekvenčním pásmu, ve kterém rádiové zařízení funguje.

Emise hluku měřené v prostředí jako akustický výkon ²	R38Li	R40Li	R45Li
Měřená hladina hluku, dB (A)	56	56	56
Garantovaná hladina hluku, dB (A)	58	58	58
Hladina hluku akustického tlaku v úrovni uší obsluhy, dB (A) ³	45	45	45

Prohlášení o hlukových emisích odpovídá normě EN 50636-2-107:2015

Sečení	R38Li	R40Li	R45Li
Žací systém	3 otočné žací břity		
Otáčky žacího motoru, ot/min	2900	2900	2900
Spotřeba energie během sečení, W +/- 20 %	20	20	20
Výška sečení, cm / palce	2–5 / 0,8–2	2–5 / 0,8–2	2–5 / 0,8–2
Šířka sečení, cm / palce	17 / 6,7	17 / 6,7	17 / 6,7
Nejužší průjezd, cm / palce	90 / 35	90 / 35	90 / 35
Maximální úhel pro pracovní oblast, %	25	25	25
Maximální úhel pro ohraničující vodič, %	15	15	15
Maximální délka ohraničujícího vodiče, m / ft	400 / 1312	400 / 1312	400 / 1312
Maximální délka naváděcí smyčky, m / ft	200 / 656	200 / 656	200 / 656
Pracovní kapacita, m ² / yd ² +/- 20 %	380 / 454	400 / 478	450 / 538

Klasifikace IP	R38Li	R40Li	R45Li
Robotická sekačka	IPX4	IPX4	IPX4
Nabíjecí stanice	IPX1	IPX1	IPX1
Zdroj napájení	IPX4	IPX4	IPX4

Společnost Husqvarna AB nezaručuje plnou kompatibilitu výrobku s dalšími typy bezdrátových systémů, jako jsou např. dálková ovládání, rádiové vysílačky, sluchadla, podzemní elektrické ohradníky a podobně.

Výrobky se vyrábí v Anglii nebo v České republice. Viz informace na typovém štítku. Další informace naleznete v části *Úvod na strani 3*.

² Emise hluku do okolí naměřené jako akustický výkon (L_{wa}) v souladu se směrnici 2000/14/ES a nařízením o regulaci hluku v australském Novém Jižním Walesu (Protection of the Environment Operations Regulation 2017, Noise Control). Zaručená hladina akustického výkonu zohledňuje možné odchylky při výrobě a také odchylky od zkušebního protokolu 1–3 dB(A). Údaje o emisích hluku naleznete na typovém štítku stroje a v kapitole Technické údaje.

³ Odchylka hluku akustického tlaku K_{pA} , 2–4 dB (A)

8.2 Technické údaje: R50Li, R70Li, R80Li

Rozměry	R50Li	R70Li	R80Li
Délka, cm / palce	58 / 22,8	58 / 22,8	58 / 22,8
Šířka, cm / palce	46 / 18,1	46 / 18,1	46 / 18,1
Výška, cm / palce	26 / 10,2	26 / 10,2	26 / 10,2
Hmotnost, kg / lb	7,4 / 16,3	7,4 / 16,3	7,4 / 16,3

Elektrický systém	R50Li	R70Li	R80Li
Baterie, Li-Ion 18 V/2,1 Ah obj. č.	586 57 62-02	586 57 62-02	586 57 62-02
Baterie, Li-Ion 18 V/2,0 Ah obj. č.	586 57 62-03	586 57 62-03	586 57 62-03
Baterie, Li-Ion 18,25 V/2,0 Ah obj. č.	586 57 62-04	586 57 62-04	586 57 62-04
Zdroj napájení, V/28 V DC	100–240	100–240	100–240
Délka nízkonapěťového kabelu, m / ft	5 / 16	5 / 16	5 / 16
Střední spotřeba energie při maximálním využití	4 kWh/měsíc v případě pra- covní oblasti 500 m ² / 598 yd ²	5 kWh/měsíc v případě pra- covní oblasti 700 m ² / 837 yd ²	6 kWh/měsíc v případě pra- covní oblasti 800 m ² / 957 yd ²
Nabíjecí proud, A DC	1,3	1,3	1,3
Průměrná doba sečení, min	65	65	65
Průměrná doba nabíjení, min	50	50	50

Anténa ohraničujícího vodiče	R50Li	R70Li	R80Li
Pracovní frekvenční pásmo, Hz	300–80 000	300–80 000	300–80 000
Maximální radiofrekvenční výkon, mW při 60 m ⁴	<25	<25	<25

⁴ Maximální aktivní výstupní výkon pro antény ve frekvenčním pásmu, ve kterém rádiové zařízení funguje.

Emise hluku měřené v prostředí jako akustický výkon ⁵	R50Li	R70Li	R80Li
Měřená hladina hluku, dB (A)	56	58	58
Garantovaná hladina hluku, dB (A)	58	60	60
Hladina hluku akustického tlaku v úrovni uší obsluhy, dB (A) ⁶	45	47	47

Prohlášení o hlukových emisích odpovídá normě EN 50636-2-107:2015

Sečení	R50Li	R70Li	R80Li
Žací systém	3 otočné žací břity		
Otáčky žacího motoru, ot/min	2900	2900	2900
Spotřeba energie během sečení, W +/- 20 %	20	20	20
Výška sečení, cm / palce	2–5 / 0,8–2	2–5 / 0,8–2	2–5 / 0,8–2
Šířka sečení, cm / palce	17 / 6,7	17 / 6,7	17 / 6,7
Nejužší průjezd, cm / palce	90 / 35	60 / 24	60 / 24
Maximální úhel pro pracovní oblast, %	25	25	25
Maximální úhel pro ohraničující vodič, %	15	15	15
Maximální délka ohraničujícího vodiče, m / ft	400 / 1312	400 / 1312	400 / 1312
Maximální délka naváděcí smyčky, m / ft	200 / 656	200 / 656	200 / 656
Pracovní kapacita, m ² / yd ² +/- 20 %	500 / 598	700 / 837	800 / 957

Klasifikace IP	R50Li	R70Li	R80Li
Robotická sekačka	IPX4	IPX4	IPX4
Nabíjecí stanice	IPX1	IPX1	IPX1
Zdroj napájení	IPX4	IPX4	IPX4

Společnost Husqvarna AB nezaručuje plnou kompatibilitu výrobku s dalšími typy bezdrátových systémů, jako jsou např. dálková ovládání, rádiové vysílačky, sluchadla, podzemní elektrické ohradníky a podobně.

Výrobky se vyrábí v Anglii nebo v České republice. Viz informace na typovém štítku. Další informace naleznete v části *Úvod na strani 3*.

⁵ Emise hluku do okolí naměřené jako akustický výkon (L_{wa}) v souladu se směrnici 2000/14/ES a nařízením o regulaci hluku v australském Novém Jižním Walesu (Protection of the Environment Operations Regulation 2017, Noise Control). Zaručená hladina akustického výkonu zohledňuje možné odchylky při výrobě a také odchylky od zkušebního protokolu 1–3 dB(A). Údaje o emisích hluku naleznete na typovém štítku stroje a v kapitole Technické údaje.

⁶ Odchylka hluku akustického tlaku K_{pA} , 2–4 dB (A)

9 Záruka

9.1 Záruční podmínky

Záruka společnosti GARDENA pokrývá funkčnost produktu po dobu 2 let od data zakoupení.

Záruka se vztahuje na závažné vady materiálu a na výrobní vady. Během záruční doby produkt bezplatně vyměníme nebo opravíme, pokud budou splněny následující podmínky:

- Výrobek a nabíjecí stanice smí být používány pouze v souladu s pokyny v návodu k používání. Tato záruka výrobce nemá vliv na záruční nároky vůči prodejci/ maloobchodnímu prodejci.
- Koncoví uživatelé a jiné neautorizované subjekty nesmí produkt opravovat.

Příklady závad, na které se záruka nevztahuje:

- Poškození způsobené prosáknutím vody z důvodu použití vysokotlakého čističe nebo ponoření sekačky do vody, například po vytvoření louží po silném dešti.
- Poškození způsobené bleskem.
- Poškození způsobené nesprávným uskladněním baterie nebo nesprávnou manipulací s baterií.
- Poškození způsobené použitím jiné než originální baterie GARDENA.
- Poškození způsobené nepoužíváním originálních náhradních dílů a příslušenství GARDENA, jako jsou žací břity a instalační materiál.
- Poškození vodiče smyčky.
- Škody způsobené neautorizovanými změnami nebo neoprávněnou manipulací s produktem nebo jeho napájením.

Břity a kolečka jsou považovány za spotřební materiál a záruka se na ně nevztahuje.

Pokud dojde u výrobku GARDENA k poruše, obraťte se na autorizovaného prodejce GARDENA, který vám poskytne další pokyny. Pokud kontaktujete autorizovaného prodejce GARDENA, mějte vždy po ruce prodejní doklad a výrobní číslo výrobku.

10 ES Prohlášení o shodě

10.1 ES Prohlášení o shodě

Husqvarna AB, SE-561 82 Huskvarna, Švédsko, tel: +46-36-146500, prohlašuje, že robotické sekačky **GARDENA R38Li, GARDENA R40Li, GARDENA R45Li, GARDENA R50Li, GARDENA R70Li, GARDENA R80Li** se sériovými čísly od roku 2018, týden 44 a dále (rok a týden jsou zřetelně vyznačeny v textu na typovém štítku a za ním následuje výrobní číslo) vyhovují požadavkům následujících SMĚRNIC RADY EVROPSKÉ UNIE:

- Směrnice **2006/42/ES** o strojních zařízeních.
 - Speciální pokyny pro robotické sekačky na trávu napájené baterií **EN 50636-2-107: 2015**
 - Elektromagnetická pole **EN 62233: 2008**.
- Směrnice o „omezení používání některých nebezpečných látek“ **2011/65/EU**.
 - Byly uplatněny následující normy: **EN 50581:2012**
- Směrnice **2000/14/ES** týkající se emisí hluku do okolí. Informace týkající se emisí hluku a šířky sečení naleznete také v kapitole *Technické údaje na strani 46*.

Úředně oznámený orgán 0404, SMP Svensk Maskinprovning AB, Fyrisborgsgatan 3, SE-754 50 Uppsala, Sweden vydal zprávu týkající se vyhodnocení shody podle dodatku VI ke Směrnici rady z 8. května 2000 „týkající se emisí hluku do životního prostředí“ 2000/14/ES. Číslo certifikátu: 01/901/163 pro modely GARDENA R38Li, GARDENA R40Li, GARDENA R45Li, GARDENA R50L. pro modely GARDENA R70Li, GARDENA R80Li.

- Nařízení „týkající se rádiových zařízení“ **2014/53/EU**. Byl vydán certifikát typové zkoušky podle Směrnice 2014/53/EU. Číslo certifikátu typové zkoušky pro výrobek GARDENA R38Li, GARDENA R40Li, GARDENA R45Li, GARDENA R50Li, GARDENA R70Li, GARDENA R80Li je SC1110-17. Byly uplatněny následující standardní normy:
 - **ETSI EN 303 447 V1.1.1**

Elektromagnetická kompatibilita:

- **ETSI EN 301 489-1 verze 2.2.0**

Huskvarna, 2018-11-01



Lars Roos

Global R&D Director, Robotic category

(Autorizovaný zástupce společnosti Husqvarna AB a osoba odpovědná za technickou dokumentaci)



PŮVODNÍ POKYNY

Právo provádět změny bez předchozího upozornění je vyhrazeno.
Copyright © 2019 GARDENA Manufacturing GmbH. All rights reserved.

114 07 28-90



2019-08-08

