

Εγχειρίδιο χρήσης

R38Li, R40Li, R45Li, R50Li,
R70Li, R80Li

 **GARDENA**[®]

gardena.com



Περιεχόμενα

1	Εισαγωγή	
1.1	Εισαγωγή.....	3
1.2	Επισκόπηση προϊόντος	4
1.3	Σύμβολα στο προϊόν.....	5
1.4	Σύμβολα στην οθόνη.....	6
1.5	Σύμβολα στην μπαταρία.....	6
1.6	Επισκόπηση δομής μενού R38Li, R40Li, R45Li, R50Li.....	7
1.7	Επισκόπηση δομής μενού R70Li, R80Li.....	8
1.8	Οθόνη.....	9
1.9	Πληκτρολόγιο	9
2	Ασφάλεια	
2.1	Ορισμοί για την ασφάλεια.....	10
2.2	Γενικές οδηγίες ασφαλείας.....	10
2.3	Οδηγίες ασφαλείας για τη λειτουργία.....	12
3	Εγκατάσταση	
3.1	Εισαγωγή - Εγκατάσταση.....	16
3.2	Πριν από την εγκατάσταση των καλωδίων.....	16
3.3	Πριν από την εγκατάσταση του προϊόντος.....	16
3.4	Εγκατάσταση του προϊόντος.....	21
3.5	Τοποθέτηση του καλωδίου στη θέση του με πασσάλους.....	22
3.6	Θάψιμο του καλωδίου οριοθέτησης ή του καλωδίου οδήγησης.....	23
3.7	Πρόεκταση του καλωδίου οριοθέτησης ή του καλωδίου οδήγησης.....	23
3.8	Μετά την εγκατάσταση του προϊόντος.....	23
3.9	Ρυθμίσεις στο προϊόν.....	24
4	Λειτουργία	
4.1	Κεντρικός διακόπτης.....	30
4.2	Εκκίνηση λειτουργίας του προϊόντος.....	30
4.3	Τρόποι λειτουργίας.....	30
4.4	Διακοπή λειτουργίας του προϊόντος.....	31
4.5	Απενεργοποίηση του προϊόντος.....	31
4.6	Χρονοδιακόπτης και Αναμονή.....	31
4.7	Φόρτιση της μπαταρίας.....	32
4.8	Ρύθμιση του ύψους κοπής.....	33
5	Συντήρηση	
5.1	Εισαγωγή - Συντήρηση.....	34
5.2	Καθαρισμός του προϊόντος.....	34
5.3	Αντικατάσταση των λεπίδων.....	35
5.4	Ενημέρωση υλικολογισμικού.....	35
	5.5 Μπαταρία.....	36
	5.6 Χειμερινή συντήρηση.....	37
6	Αντιμετώπιση προβλημάτων	
6.1	Εισαγωγή - Αντιμετώπιση προβλημάτων.....	38
6.2	Μηνύματα σφάλματος.....	38
6.3	Μηνύματα πληροφοριών.....	43
6.4	Ενδεικτική λυχνία στη βάση φόρτισης.....	45
6.5	Συμπτώματα.....	46
6.6	Εντοπίστε κομμένα σημεία στο καλώδιο βρόχου.....	48
7	Μεταφορά, αποθήκευση και απόρριψη	
7.1	Μεταφορά.....	51
7.2	Αποθήκευση.....	51
7.3	Απόρριψη.....	51
8	Τεχνικά στοιχεία	
8.1	Τεχνικά στοιχεία: R38Li, R40Li, R45Li.....	52
8.2	Τεχνικά στοιχεία: R50Li, R70Li, R80Li.....	54
9	Εγγύηση	
9.1	Όροι εγγύησης.....	57
10	Δήλωση Συμμόρφωσης ΕΚ	
10.1	Δήλωση Συμμόρφωσης ΕΚ.....	58

1 Εισαγωγή

1.1 Εισαγωγή

Αριθμός σειράς:
Κωδικός PIN:
Κλειδί δήλωσης προϊόντος:

Ο αριθμός σειράς βρίσκεται στην πινακίδα στοιχείων και στο χαρτοκιβώτιο του προϊόντος.

- Χρησιμοποιήστε τον αριθμό σειράς για να δηλώσετε το προϊόν σας στη διεύθυνση www.gardena.com.

1.1.1 Υποστήριξη

Για υποστήριξη σχετικά με το προϊόν GARDENA, απευθυνθείτε στο τμήμα κεντρικής εξυπηρέτησης της GARDENA.

1.1.2 Περιγραφή προϊόντος

Περιεχόμενα Η GARDENA ενημερώνει τακτικά την εμφάνιση και τη λειτουργία των προϊόντων. Ανατρέξτε στην ενότητα *Υποστήριξη στη σελίδα 3*.

τροφοδοσίας και κόβει το γρασίδι αυτόματα. Δεν είναι απαραίτητη η συλλογή του γρασιδιού.

Ο χειριστής επιλέγει τις ρυθμίσεις λειτουργίας με τα πλήκτρα στο πληκτρολόγιο. Στην οθόνη εμφανίζονται οι επιλεγμένες και οι δυνατές ρυθμίσεις λειτουργίας, καθώς και ο τρόπος λειτουργίας του προϊόντος.

Το καλώδιο οριοθέτησης και το καλώδιο οδήγησης ελέγχουν την κίνηση του προϊόντος εντός του χώρου εργασίας.

Το προϊόν είναι ένα ρομπωτικό χλοοκοπτικό. Το προϊόν χρησιμοποιεί την μπαταρία ως πηγή

1.2 Επισκόπηση προϊόντος

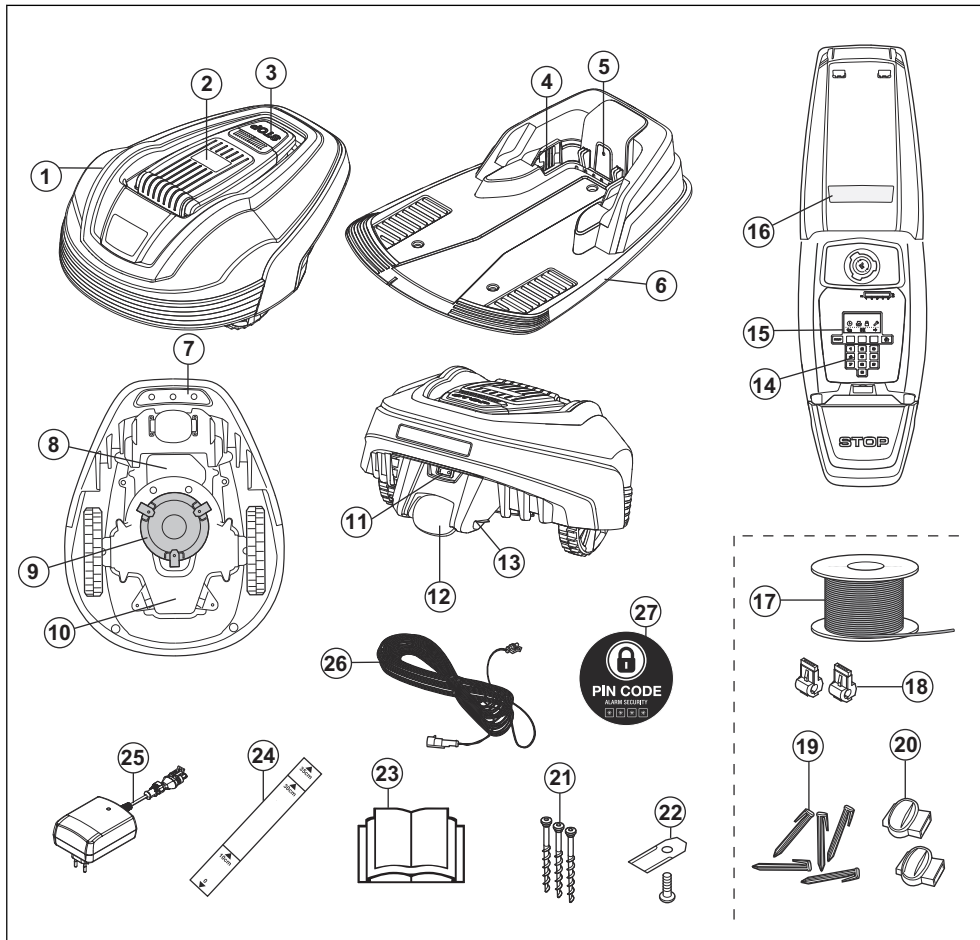

Οι αριθμοί στην εικόνα αναπαριστούν τα εξής:

1. Σώμα
2. Κάλυμμα οθόνης, πληκτρολόγιο και ρύθμιση ύψους κοπής
3. Κουμπί διακοπής
4. Επαφές φόρτισης
5. Ενδεικτικές λυχνίες LED για τον έλεγχο λειτουργίας της βάσης φόρτισης, του καλωδίου οριοθέτησης και του καλωδίου οδήγησης
6. Βάση φόρτισης
7. Χειρολαβή μεταφοράς
8. Κάλυμμα μπαταρίας
9. Δίσκος λεπίδων
10. Πλαίσιο σασί με ηλεκτρονικά, μπαταρία και μοτέρ
11. Κεντρικός διακόπτης
12. Οπίσθιος τροχός
13. Επαφές φόρτισης
14. Πληκτρολόγιο
15. Οθόνη
16. Πίνακας στοιχείων
17. Καλώδιο βρόχου για το βρόχο οριοθέτησης και το καλώδιο οδήγησης

18. Σύνδεσμος ανάμεσα στο καλώδιο βρόχου και στη βάση φόρτισης
19. Πάσσαλοι
20. Σύνδεσμος για το καλώδιο βρόχου
21. Βίδες ασφάλισης της βάσης φόρτισης
22. Επιπρόσθετες λεπίδες
23. Εγχειρίδιο χρήσης και Γρήγορος οδηγός
24. Μετρητής που διευκολύνει την τοποθέτηση του καλωδίου οριοθέτησης (ο μετρητής αποσπάται από το κουτί)
25. Τροφοδοτικό (ενδέχεται να διαφέρει εξωτερικά ανάλογα με τον κατασκευαστή)
26. Καλώδιο χαμηλής τάσης
27. Αυτοκόλλητο σήμα ειδοποίησης

1.3 Σύμβολα στο προϊόν

Τα σύμβολα αυτά βρίσκονται πάνω στο προϊόν. Μελετήστε τα προσεκτικά.



ΠΡΟΕΙΔΟΠΟΙΗΣΗ: Διαβάστε προσεκτικά τις οδηγίες χρήσης πριν χρησιμοποιήσετε το προϊόν.



ΠΡΟΕΙΔΟΠΟΙΗΣΗ: Θέστε σε λειτουργία τη συσκευή απενεργοποίησης πριν εκτελέσετε εργασίες ή ανυψώσετε το μηχάνημα.

Το προϊόν εκκινείται μόνο αφού γυρίσετε τον κεντρικό διακόπτη στη θέση 1 και εισαγάγετε τον σωστό κωδικό PIN. Πριν από κάθε επιθεώρηση ή/και συντήρηση, γυρίστε τον κεντρικό διακόπτη στη θέση 0.



ΠΡΟΕΙΔΟΠΟΙΗΣΗ: Διατηρήστε απόσταση ασφαλείας από το μηχάνημα όταν βρίσκεται σε λειτουργία. Διατηρήστε τα χέρια και τα πόδια σας μακριά από τις περιστρεφόμενες λεπίδες.



ΠΡΟΕΙΔΟΠΟΙΗΣΗ: Μην ανεβαίνετε επάνω στο μηχάνημα. Μην τοποθετείτε ποτέ τα χέρια ή τα πόδια σας κοντά ή κάτω από το μηχάνημα.

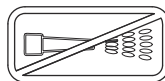

Μην χρησιμοποιείτε ποτέ πλαστικό υψηλής πίεσης ή ακόμα και τρεχούμενο νερό για να καθαρίσετε το προϊόν.

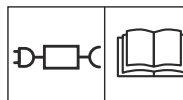

Χρησιμοποιήστε ένα αποσπώμενο τροφοδοτικό με τις ονομαστικές τιμές λειτουργίας που ορίζονται στην πινακίδα χαρακτηριστικών δίπλα από το σύμβολο.

CE Αυτό το προϊόν συμμορφώνεται με τις ισχύουσες Οδηγίες της ΕΚ.



Εκπομπές θορύβου στο περιβάλλον. Οι εκπομπές θορύβου του προϊόντος αναφέρονται στην ενότητα *Τεχνικά στοιχεία στη σελίδα 52* και στην πινακίδα στοιχείων.



Δεν επιτρέπεται η απόρριψη αυτού του προϊόντος ως κανονικό οικιακό απόρριμμα. Βεβαιωθείτε ότι το προϊόν θα ανακυκλωθεί σύμφωνα με τις απαιτήσεις της τοπικής νομοθεσίας.



Το σασί περιλαμβάνει εξαρτήματα ευαίσθητα στις ηλεκτροστατικές εκκενώσεις. Το σασί πρέπει επίσης να επανασφραγιστεί επιμελώς. Για τους λόγους αυτούς, μόνο εξουσιοδοτημένοι τεχνικοί συντήρησης επιτρέπεται να ανοίγουν το σασί. Αν σπάσει η σφραγίδα, η εγγύηση παύει να ισχύει εν όλω ή εν μέρει.



Μην κόβετε, μην προεκτείνετε και μην ενώνετε το καλώδιο χαμηλής τάσης με άλλα καλώδια.

Μην χρησιμοποιείτε χορτοκοπτικό κοντά στο καλώδιο χαμηλής τάσης. Να είστε ιδιαίτερα προσεκτικοί κατά τη χορτοκοπή στα σημεία όπου βρίσκονται τα καλώδια.

Θέστε σε λειτουργία τη συσκευή απενεργοποίησης πριν χρησιμοποιήσετε ή ανυψώσετε το προϊόν.

1.4 Σύμβολα στην οθόνη



Η λειτουργία χρονοδιακόπτη ελέγχει πότε το προϊόν κόβει το γρασίδι.



Η λειτουργία ασφαλείας επιτρέπει στον χειριστή να επιλέξει ανάμεσα σε 3 επίπεδα ασφαλείας.



Λειτουργία εγκατάστασης με μη αυτόματες ρυθμίσεις για την εγκατάσταση.



Με τη λειτουργία ρυθμίσεων ορίζονται οι γενικές ρυθμίσεις για τα προϊόντα.



Το προϊόν δεν κόβει το γρασίδι λόγω της λειτουργίας χρονοδιακόπτη.



Η ένδειξη μπαταρίας εμφανίζει το επίπεδο φόρτισης της μπαταρίας. Κατά τη φόρτιση του προϊόντος, το σύμβολο αναβοσβήνει.



Το προϊόν τοποθετείται στη βάση φόρτισης, αλλά η μπαταρία δεν φορτίζεται.



Το προϊόν έχει τεθεί στη λειτουργία ECO.

1.5 Σύμβολα στην μπαταρία



Διαβάστε τις οδηγίες χρήσης.



Μην απορρίπτετε την μπαταρία σε φωτιά και μην την εκθέτετε σε πηγές θερμότητας.



Μην βυθίζετε την μπαταρία σε νερό.

1.6 Επισκόπηση δομής μενού R38Li, R40Li, R45Li, R50Li

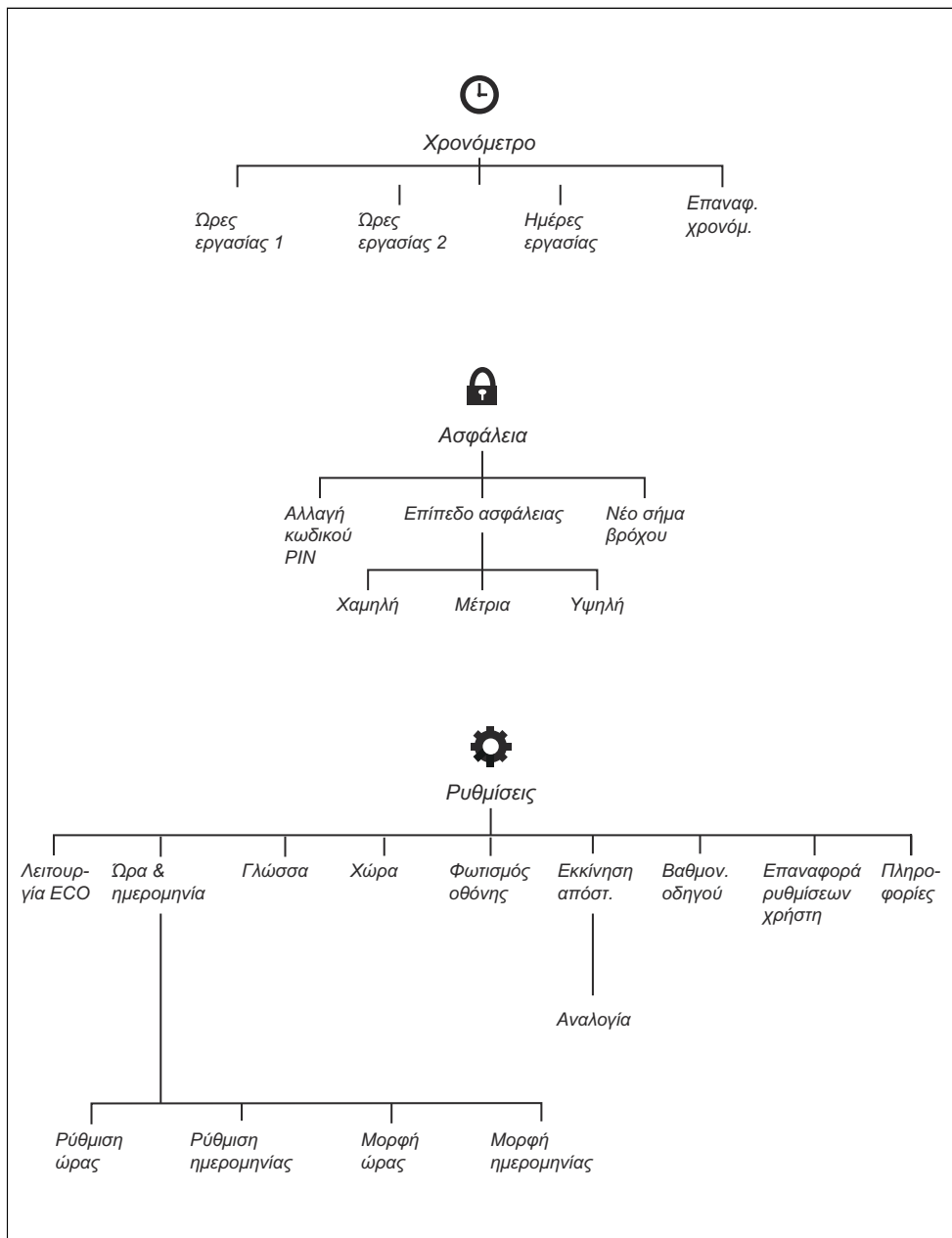

1.7 Επισκόπηση δομής μενού R70Li, R80Li

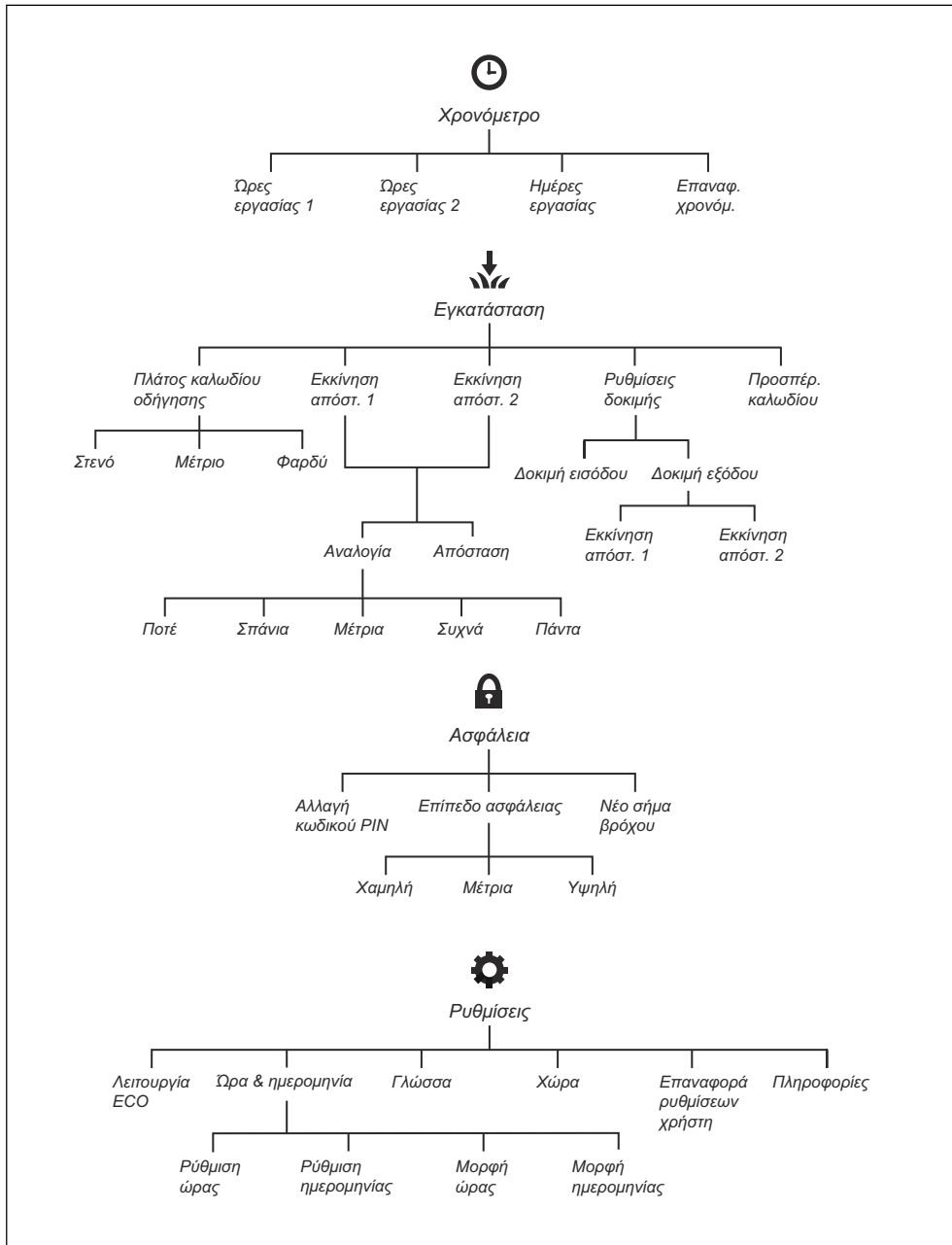

1.8 Οθόνη

Στην οθόνη του προϊόντος εμφανίζονται πληροφορίες και ρυθμίσεις του προϊόντος.

Για να αποκτήσετε πρόσβαση στην οθόνη, πατήστε το κουμπί **STOP**.

1.9 Πληκτρολόγιο

Το πληκτρολόγιο αποτελείται από 4 ομάδες κουμπιών:

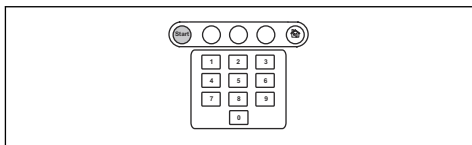

- Το κουμπί **START** χρησιμοποιείται για την ενεργοποίηση του προϊόντος. Αυτό είναι συνήθως το τελευταίο κουμπί που πρέπει να πατήσετε πριν κλείσετε το κάλυμμα.
- Με τα 3 κουμπιά **πολλαπλών επιλογών** μπορείτε να έχετε πρόσβαση σε διάφορες λειτουργίες, ανάλογα με το σημείο της δομής του μενού στο οποίο βρίσκεστε.
- Τα **αριθμητικά πλήκτρα** χρησιμοποιούνται π.χ. για την εισαγωγή του κωδικού PIN ή για ρυθμίσεις της ώρας.
- Το **κουμπί επιλογής λειτουργίας** συμβολίζεται με ένα σπίτι. Αφού πατήσετε το κουμπί, στην οθόνη εμφανίζεται ο τρόπος λειτουργίας που έχετε επιλέξει.

2 Ασφάλεια

2.1 Ορισμοί για την ασφάλεια

Για την επισήμανση ειδικών σημαντικών τμημάτων του εγχειριδίου χρησιμοποιούνται προειδοποιήσεις, συστάσεις προσοχής και σημειώσεις.



ΠΡΟΕΙΔΟΠΟΙΗΣΗ: Χρησιμοποιείται όταν υπάρχει κίνδυνος τραυματισμού ή θανάτου του χειριστή ή άλλων παριστάμενων ατόμων, αν δεν τηρηθούν οι οδηγίες που παρέχονται στο εγχειρίδιο.



ΠΡΟΣΟΧΗ: Χρησιμοποιείται όταν υπάρχει κίνδυνος πρόκλησης ζημιάς στο προϊόν, σε άλλα υλικά ή στον

παρακείμενο χώρο, αν δεν τηρηθούν οι οδηγίες που παρέχονται στο εγχειρίδιο.

Περιεχόμενα Χρησιμοποιείται για παροχή περισσότερων πληροφοριών, οι οποίες χρειάζονται σε μια δεδομένη κατάσταση.

2.2 Γενικές οδηγίες ασφαλείας

Για διευκόλυνση, στο εγχειρίδιο χρήσης χρησιμοποιείται το ακόλουθο σύστημα:

- Το κείμενο με **πλάγια γραφή** είναι κείμενο που εμφανίζεται στην οθόνη του προϊόντος ή παραπέμπει σε άλλη ενότητα του εγχειριδίου χρήσης.
- Το κείμενο με **έντονη γραφή** είναι ένα από τα πλήκτρα στο πληκτρολόγιο του προϊόντος.
- Οι λέξεις με **ΚΕΦΑΛΑΙΑ** γράμματα και **πλάγια γραφή** αναφέρονται στους διάφορους τρόπους λειτουργίας του προϊόντος.

2.2.1 ΣΗΜΑΝΤΙΚΟ. ΔΙΑΒΑΣΤΕ ΠΡΟΣΕΚΤΙΚΑ ΠΡΙΝ ΑΠΟ ΤΗ ΧΡΗΣΗ. ΚΡΑΤΗΣΤΕ ΤΟ ΓΙΑ ΜΕΛΛΟΝΤΙΚΗ ΑΝΑΦΟΡΑ

Ο χειριστής είναι υπεύθυνος για ατυχήματα ή κινδύνους που μπορεί να προκύψουν σε άλλα άτομα ή στην ακίνητη περιουσία τους.

Αυτή η συσκευή δεν προορίζεται για χρήση από άτομα (συμπεριλαμβανομένων των παιδιών) με μειωμένες κινητικές, αισθητήριες ή νοητικές ικανότητες (που μπορεί να επηρεάσουν τον ασφαλή χειρισμό του προϊόντος) ή από άτομα με έλλειψη γνώσεων και εμπειρίας, εκτός αν τελούν υπό την εποπτεία ή καθοδήγηση ατόμου υπεύθυνου για την ασφάλειά τους αναφορικά με τη χρήση αυτής της συσκευής.

Αυτό το μηχάνημα μπορεί να χρησιμοποιηθεί από παιδιά ηλικίας 8 ετών και άνω και από άτομα με περιορισμένες σωματικές, αισθητήριες ή διανοητικές ικανότητες ή από άτομα χωρίς εμπειρία και γνώση, εφόσον το χρησιμοποιούν υπό επιτήρηση ή έχουν λάβει οδηγίες σχετικά με την ασφαλή χρήση του και κατανοούν τους κινδύνους που ενέχονται. Οι τοπικοί κανονισμοί μπορεί να θέτουν περιορισμούς για την ηλικία του χειριστή. Ο καθαρισμός και η συντήρηση δεν επιτρέπεται να εκτελούνται από παιδιά χωρίς επίβλεψη.

Μην συνδέετε ποτέ το τροφοδοτικό σε πρίζα αν το φισ ή το καλώδιο έχει υποστεί ζημιά. Αν το καλώδιο φθαρεί ή καταστραφεί, αυξάνεται ο κίνδυνος ηλεκτροπληξίας.

Φορτίζετε την μπαταρία μόνο στη συνοδευτική βάση φόρτισης. Η λανθασμένη χρήση μπορεί να προκαλέσει ηλεκτροπληξία, υπερθέρμανση ή διαρροή διαβρωτικού υγρού από την μπαταρία. Σε περίπτωση διαρροής ηλεκτρολύτη, ξεπλύνετε με νερό/εξουδετερωτική ουσία. Σε περίπτωση επαφής με τα μάτια, ζητήστε ιατρική βοήθεια.

Να χρησιμοποιείτε μόνο γνήσιες μπαταρίες που συνιστώνται από τον κατασκευαστή. Η ασφάλεια των προϊόντων δεν είναι εγγυημένη με τη χρήση άλλων μπαταριών. Μην χρησιμοποιείτε μη επαναφορτιζόμενες μπαταρίες.

Πρέπει να αποσυνδέσετε τη συσκευή από την πρίζα για να αφαιρέσετε την μπαταρία.



ΠΡΟΕΙΔΟΠΟΙΗΣΗ: Το προϊόν μπορεί να γίνει επικίνδυνο σε περίπτωση λανθασμένης χρήσης.



ΠΡΟΕΙΔΟΠΟΙΗΣΗ: Μην χρησιμοποιείτε το προϊόν, αν στην περιοχή εργασίας υπάρχουν άνθρωποι (ειδικά παιδιά) ή ζώα.



ΠΡΟΕΙΔΟΠΟΙΗΣΗ: Διατηρήστε τα χέρια και τα πόδια σας μακριά από τις περιστρεφόμενες λεπίδες. Μην τοποθετείτε ποτέ τα χέρια ή τα πόδια σας κοντά ή κάτω από το προϊόν όταν το μοτέρ βρίσκεται σε λειτουργία.

2.3 Οδηγίες ασφαλείας για τη λειτουργία

2.3.1 Χρήση

- Το προϊόν επιτρέπεται να χρησιμοποιείται μόνο με τον εξοπλισμό που συνιστάται από τον κατασκευαστή. Όλες οι άλλες χρήσεις είναι εσφαλμένες. Οι οδηγίες του κατασκευαστή για τη λειτουργία και την επισκευή πρέπει να τηρούνται επακριβώς.
- Αν το προϊόν χρησιμοποιείται σε δημόσιους χώρους, πρέπει να τοποθετηθούν προειδοποιητικά σήματα γύρω από την περιοχή εργασίας. Τα σήματα πρέπει να έχουν το ακόλουθο κείμενο: **Προειδοποίηση!**

Αυτόματο χλοοκοπτικό! Παραμένετε μακριά από το μηχάνημα! Εποπτεύετε τα παιδιά!

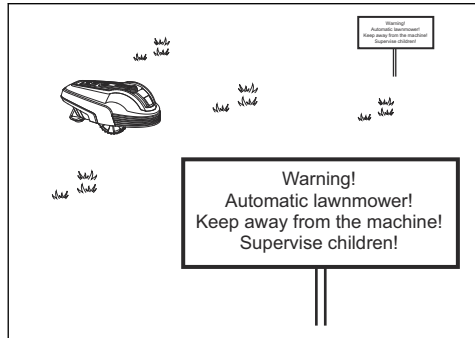

- Αν στην περιοχή εργασίας βρίσκονται άτομα, ιδίως παιδιά ή κατοικίδια, χρησιμοποιήστε τη λειτουργία **HOME** ή απενεργοποιήστε το προϊόν από τον κεντρικό διακόπτη. Συνιστάται ο προγραμματισμός του προϊόντος, ώστε το προϊόν να λειτουργεί όταν δεν εκτελούνται άλλες δραστηριότητες στην περιοχή π.χ. τις νυχτερινές ώρες. Ανατρέξτε στην ενότητα *Ρυθμίσεις του χρονοδιακόπτη στη σελίδα 24*. Λάβετε υπόψη ότι ορισμένα είδη π.χ. σκαντζόχοιροι, είναι δραστήρια τη νύχτα. Μπορούν δυνητικά να τραυματιστούν από το προϊόν.
- Η χρήση, η συντήρηση και η επισκευή του προϊόντος επιτρέπεται να γίνεται μόνο από άτομα που είναι πλήρως εξοικειωμένα με τα ιδιαίτερα χαρακτηριστικά του και τους κανονισμούς ασφαλείας. Προτού χρησιμοποιήσετε το προϊόν, διαβάστε το εγχειρίδιο χρήσης προσεκτικά και βεβαιωθείτε ότι έχετε κατανοήσει τις οδηγίες.
- Απαγορεύεται η τροποποίηση της αρχικής σχεδίασης του προϊόντος. Οποιαδήποτε τροποποίηση γίνεται με δικό σας κίνδυνο.
- Βεβαιωθείτε ότι στο γρασίδι δεν υπάρχουν πέτρες, κλαδιά, εργαλεία, παιχνίδια ή άλλα αντικείμενα που θα μπορούσαν να προκαλέσουν ζημιά στις λεπίδες. Αντικείμενα στο γρασίδι μπορούν επίσης να έχουν ως αποτέλεσμα το προϊόν να κολλήσει. Μπορεί να απαιτείται βοήθεια για την αφαίρεση του αντικειμένου, ώστε το προϊόν να μπορεί να συνεχίσει τη χλοοκοπή. Να ρυθμίζετε πάντα τον κύριο διακόπτη στη θέση *0* προτού διορθώσετε κάποιο μπλοκάρισμα.

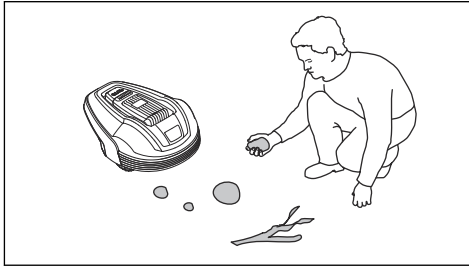

- Το προϊόν πρέπει να εκκινείται σύμφωνα με τις οδηγίες. Όταν ο κεντρικός διακόπτης είναι στη θέση 1, μην πλησιάζετε τα χέρια και τα πόδια σας στις περιστρεφόμενες λεπίδες. Μην τοποθετείτε ποτέ τα χέρια και τα πόδια σας κάτω από το προϊόν.
- Μην αγγίζετε τα κινούμενα επικίνδυνα εξαρτήματα, όπως τον δίσκο λεπίδων, πριν σταματήσουν τελείως.
- Μην ανασηκώνετε ποτέ το προϊόν και μην το μεταφέρετε όταν ο κεντρικός διακόπτης είναι στη θέση 1.
- Δεν πρέπει ποτέ να αφήνετε το προϊόν να συγκρουστεί με ανθρώπους ή ζώα. Αν βρεθεί στην πορεία του προϊόντος άνθρωπος ή ζώο, πρέπει να διακόπτετε αμέσως τη λειτουργία του. Ανατρέξτε στην ενότητα *Διακοπή λειτουργίας του προϊόντος στη σελίδα 31*.
- Μην τοποθετείτε αντικείμενα επάνω στο προϊόν ή στη βάση φόρτισής του.
- Μην επιτρέπετε τη χρήση του προϊόντος αν υπάρχει ελάττωμα στον προφυλακτήρα, στο δίσκο λεπίδων ή στο σώμα του μηχανήματος. Επίσης, μην χρησιμοποιείτε το μηχανήμα αν υπάρχουν ελαττωματικές λεπίδες, βίδες, παξιμάδια ή καλώδια. Ποτέ μην συνδέετε ένα χαλασμένο καλώδιο και μην αγγίζετε τα χαλασμένα καλώδια πριν αποσυνδεθούν από την τροφοδοσία.
- Μην χρησιμοποιείτε το προϊόν, αν δεν λειτουργεί ο κεντρικός διακόπτης.
- Όταν το προϊόν δεν χρησιμοποιείται, πρέπει πάντα να το απενεργοποιείτε χρησιμοποιώντας τον κεντρικό διακόπτη. Το προϊόν εκκινείται μόνο αφού γυρίσετε τον κεντρικό διακόπτη στη θέση 1 και εισαγάγετε τον σωστό κωδικό PIN.
- Το προϊόν δεν πρέπει ποτέ να χρησιμοποιείται ταυτόχρονα με κάποιο ποτιστικό σύστημα. Ρυθμίστε τη λειτουργία

χρονομέτρου, ώστε το προϊόν να μην λειτουργεί ποτέ ταυτόχρονα με το ποτιστικό. Ανατρέξτε στην ενότητα *Ρυθμίσεις του χρονοδιακόπτη στη σελίδα 24*.

- Η GARDENA δεν εγγυάται την πλήρη συμβατότητα του προϊόντος με άλλα ασύρματα συστήματα, όπως τηλεχειριστήρια, ραδιοπομπούς, βοηθήματα ακοής, υπόγειες ηλεκτρικές περιφράξεις για ζώα ή παρόμοιο εξοπλισμό.
- Ο ήχος του ενσωματωμένου συναγερού είναι πολύ δυνατός. Πρέπει να είστε ιδιαίτερα προσεκτικοί, κατά τη χρήση του προϊόντος σε εσωτερικό χώρο.
- Μεταλλικά αντικείμενα στο έδαφος (για παράδειγμα, οπλισμένο σκυρόδεμα ή παγίδες ερπετών) μπορεί να προκαλέσουν διακοπή λειτουργίας. Τα μεταλλικά αντικείμενα μπορεί να προκαλέσουν παρεμβολές στο κυκλικό σήμα, με αποτέλεσμα τη διακοπή της λειτουργίας.
- Η θερμοκρασία λειτουργίας και αποθήκευσης είναι 0-50 °C / 32-122 °F. Το εύρος τιμών θερμοκρασίας για τη φόρτιση είναι 0-45 °C / 32-113 °F. Οι πολύ υψηλές θερμοκρασίες μπορεί να προκαλέσουν ζημιά στο προϊόν.

2.3.2 Ασφάλεια μπαταρίας



ΠΡΟΕΙΔΟΠΟΙΗΣΗ: Οι μπαταρίες ιόντων λιθίου μπορεί να εκραγούν ή να προκαλέσουν πυρκαγιά εάν αποσυναρμολογηθούν, βραχυκυκλωθούν ή εκτεθούν σε νερό, φωτιά ή υψηλές θερμοκρασίες. Πρέπει να χειρίζεστε με προσοχή την μπαταρία, να μην την αποσυναρμολογείτε, να μην την ανοίγετε και να μην την εκθέτετε σε ηλεκτρικές/μηχανικές καταπονήσεις. Αποφύγετε την έκθεση σε άμεση ηλιακή ακτινοβολία.

Για περισσότερες πληροφορίες σχετικά με την μπαταρία, ανατρέξτε στην ενότητα *Μπαταρία στη σελίδα 36*

2.3.3 Πώς να σηκώνετε και να μετακινείτε το προϊόν

Για ασφαλή μετακίνηση από το χώρο εργασίας ή μέσα σε αυτόν:

1. Πατήστε το κουμπί **STOP**, για να διακόψετε τη λειτουργία του προϊόντος. Εάν το επίπεδο ασφαλείας είναι μεσαίο ή υψηλό, πρέπει να εισαγάγετε τον κωδικό PIN. Ο κωδικός PIN αποτελείται από τέσσερα ψηφία και επιλέγεται την πρώτη φορά που θα τεθεί σε λειτουργία το προϊόν. Ανατρέξτε στην ενότητα *Εκτέλεση των βασικών ρυθμίσεων στη σελίδα 23*.

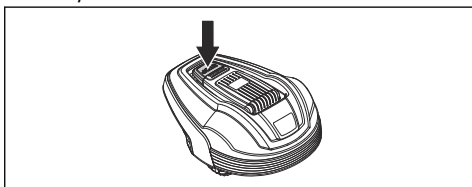

2. Γυρίστε τον κεντρικό διακόπτη στη θέση 0.

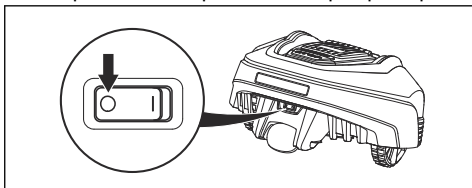

3. Μεταφέρετε το προϊόν από τη λαβή στο κάτω μέρος, κρατώντας το δίσκο λεπίδων μακριά από το σώμα σας.



ΠΡΟΣΟΧΗ: Μην ανασκώνετε το προϊόν όταν βρίσκεται στη βάση φόρτισης. Μπορεί να προκληθεί ζημιά στη βάση φόρτισης ή/και στο προϊόν. Πατήστε το κουμπί **STOP** και βγάλτε το προϊόν από τη βάση φόρτισης προτού το σηκώσετε.

2.3.4 Συντήρηση



ΠΡΟΕΙΔΟΠΟΙΗΣΗ: Όταν αναποδογυρίζετε το προϊόν, ο

κεντρικός διακόπτης πρέπει πάντα να βρίσκεται στη θέση 0.

Ο κεντρικός διακόπτης πρέπει να ρυθμίζεται στη θέση 0 πριν από την εκτέλεση οποιασδήποτε εργασίας στο σασί του προϊόντος, όπως ο καθαρισμός ή η αντικατάσταση των λεπίδων.

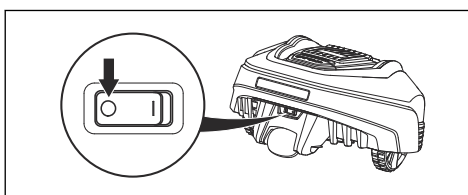

ΠΡΟΣΟΧΗ: Μην χρησιμοποιείτε ποτέ πλυστικό υψηλής πίεσης ή ακόμα και τρεχούμενο νερό για να καθαρίσετε το προϊόν. Μην χρησιμοποιείτε ποτέ διαλύτες για τον καθαρισμό.



ΠΡΟΣΟΧΗ: Χρησιμοποιήστε το φως για να αποσυνδέσετε τη βάση φόρτισης προτού εκτελέσετε οποιαδήποτε εργασία καθαρισμού ή συντήρησης της βάσης φόρτισης ή του καλωδίου βρόχου.

Πρέπει να επιθεωρείτε το προϊόν κάθε εβδομάδα και να αντικαθιστάτε όλα τα εξαρτήματα που έχουν φθαρεί ή υποστεί ζημιά. Ανατρέξτε στην ενότητα *Συντήρηση στη σελίδα 34*.

2.3.5 Σε περίπτωση καταιγίδας

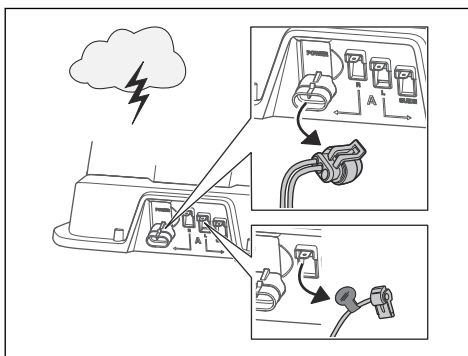

Αν υπάρχει πιθανότητα καταιγίδας, συνιστάται η αποσύνδεση όλων των συνδέσεων στη βάση φόρτισης (τροφοδοτικό, καλώδιο οριοθέτησης και καλώδιο οδήγησης), ώστε να μειωθεί ο κίνδυνος ζημιάς στα ηλεκτρικά εξαρτήματα του προϊόντος και της βάσης φόρτισης.

1. Σημαδέψτε τα καλώδια για να μπορείτε να τα επανασυνδέσετε εύκολα. Οι συνδέσεις της βάσης φόρτισης επισημαίνονται με τις ενδείξεις R, L και GUIDE.
2. Αποσυνδέστε όλα τα συνδεδεμένα καλώδια και το τροφοδοτικό.
3. Συνδέστε όλα τα καλώδια και το τροφοδοτικό, εάν δεν υπάρχει πλέον κίνδυνος καταιγίδας. Προσέξτε ώστε κάθε καλώδιο να συνδέεται στο σωστό σημείο.

3 Εγκατάσταση

3.1 Εισαγωγή - Εγκατάσταση



ΠΡΟΕΙΔΟΠΟΙΗΣΗ: Πριν από την εγκατάσταση του προϊόντος, διαβάστε και κατανοήστε το κεφάλαιο για την ασφάλεια.



ΠΡΟΣΟΧΗ: Χρησιμοποιείτε μόνο γνήσια ανταλλακτικά και υλικά εγκατάστασης.

Περιεχόμενα Για περισσότερες πληροφορίες σχετικά με την εγκατάσταση, ανατρέξτε στη διεύθυνση www.gardena.com.

3.2 Πριν από την εγκατάσταση των καλωδίων

Μπορείτε να επιλέξετε να στερεώσετε τα καλώδια με πασσάλους ή να τα θάψετε. Μπορείτε να χρησιμοποιήσετε τις 2 διαδικασίες για την ίδια περιοχή εργασίας.

- Θάψτε το καλώδιο οριοθέτησης ή το καλώδιο οδήγησης, αν πρόκειται να χρησιμοποιήσετε έναν αραιωτήρα στην περιοχή εργασίας. Διαφορετικά, στερεώστε το καλώδιο οριοθέτησης ή το καλώδιο οδήγησης με πασσάλους.
- Κόψτε το γρασίδι πριν από την εγκατάσταση του προϊόντος. Βεβαιωθείτε ότι το γρασίδι έχει μέγιστο ύψος 4 cm / 1.6 in.

Περιεχόμενα Τις πρώτες εβδομάδες μετά την εγκατάσταση, η αντιληπτή στάθμη ήχου κατά την κοπή του γρασιδιού μπορεί να είναι υψηλότερη από την αναμενόμενη. Όταν το προϊόν έχει κόψει γρασίδι για κάποιο χρονικό διάστημα, η αντιληπτή στάθμη ήχου είναι πολύ χαμηλότερη.

3.3 Πριν από την εγκατάσταση του προϊόντος

- Δημιουργήστε ένα σχέδιο της περιοχής εργασίας και συμπεριλάβετε όλα τα εμπόδια.
- Κάντε ένα σημάδι στο σχέδιο όπου θα τοποθετήσετε τη βάση φόρτισης, το καλώδιο οριοθέτησης και το καλώδιο οδήγησης.

- Κάντε μια θηλιά στο σχέδιο όπου το καλώδιο οδήγησης θα συνδεθεί με το καλώδιο οριοθέτησης. Ανατρέξτε στην ενότητα *Εξέταση του σημείου τοποθέτησης του καλωδίου οριοθέτησης στη σελίδα 17*.
- Γεμίστε τις τρύπες στο γρασίδι.

Περιεχόμενα Οι τρύπες με νερό στο γρασίδι μπορεί να προκαλέσουν ζημιά στο προϊόν.

3.3.1 Εξέταση του σημείου τοποθέτησης της βάσης φόρτισης

- Αφήστε τουλάχιστον 3 m / 9.8 ft. ελεύθερο χώρο μπροστά από τη βάση φόρτισης.
- Αφήστε τουλάχιστον 1.5 m / 4.9 ft. ελεύθερο χώρο στα δεξιά και αριστερά της βάσης φόρτισης.
- Τοποθετήστε τη βάση φόρτισης κοντά σε εξωτερική πρίζα ρεύματος.
- Τοποθετήστε τη βάση φόρτισης σε οριζόντια επιφάνεια.

Max 3 cm / 1.2"

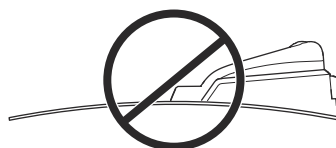
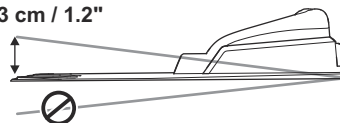

- Τοποθετήστε τη βάση φόρτισης στο χαμηλότερο δυνατό σημείο της περιοχής εργασίας.
- Τοποθετήστε τη βάση φόρτισης σε περιοχή όπου δεν υπάρχει σύστημα άρδευσης.
- Τοποθετήστε τη βάση φόρτισης σε περιοχή προστατευμένη από τον ήλιο.
- Αν η βάση φόρτισης εγκατασταθεί σε νησίδα, φροντίστε να συνδέσετε το καλώδιο οδήγησης στη νησίδα. Ανατρέξτε στην ενότητα *Δημιουργία νησίδας στη σελίδα 19*.

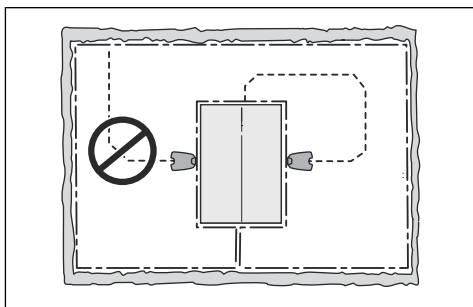

3.3.2 Εξέταση του σημείου τοποθέτησης του τροφοδοτικού

- Τοποθετήστε το τροφοδοτικό σε σημείο με οροφή και προστασία από τον ήλιο και τη βροχή.
- Τοποθετήστε το τροφοδοτικό σε σημείο με καλή ροή αέρα.
- Χρησιμοποιήστε μια διάταξη προστασίας από ρεύμα διαρροής (RCD) κατά τη σύνδεση του τροφοδοτικού στην πρίζα.



ΠΡΟΕΙΔΟΠΟΙΗΣΗ: Μην αλλάζετε το τροφοδοτικό. Μην κόβετε και μην προεκτείνετε το καλώδιο χαμηλής τάσης. Υπάρχει κίνδυνος ηλεκτροπληξίας.

Καλώδια χαμηλής τάσης με διαφορετικά μήκη διατίθενται ως αξεσουάρ.



ΠΡΟΣΟΧΗ: Φροντίστε ώστε οι λεπίδες στο προϊόν να μην κόψουν το καλώδιο χαμηλής τάσης.



ΠΡΟΣΟΧΗ: Μην τοποθετείτε το καλώδιο χαμηλής τάσης τυλιγμένο ή κάτω από την πλάκα βάσης φόρτισης. Η περιέλιξη προκαλεί παρεμβολές στο σήμα από τη βάση φόρτισης.



3.3.3 Εξέταση του σημείου τοποθέτησης του καλωδίου οριοθέτησης

Το καλώδιο οριοθέτησης πρέπει να τοποθετηθεί κυκλικά γύρω από την περιοχή εργασίας. Οι αισθητήρες στο προϊόν ανιχνεύουν τότε το προϊόν πλησιάζει στο καλώδιο οριοθέτησης και το προϊόν επιλέγει άλλη κατεύθυνση.



ΠΡΟΣΟΧΗ: Αν η περιοχή εργασίας είναι δίπλα σε σώματα νερού, επικλινείς επιφάνειες, βάραθρα ή δημόσιους δρόμους, το καλώδιο οριοθέτησης πρέπει να διαθέτει προστατευτικό τοίχωμα. Το τοίχωμα πρέπει να έχει ύψος τουλάχιστον 15 cm / 6 in.

Για να διευκολύνετε τη σύνδεση μεταξύ του καλωδίου οδήγησης και του καλωδίου οριοθέτησης, συνιστάται να κάνετε μια θηλιά στο σημείο που θα συνδεθεί το καλώδιο οδήγησης. Κάντε τη θηλιά περίπου στα 20 cm / 8 in. του καλωδίου οριοθέτησης.

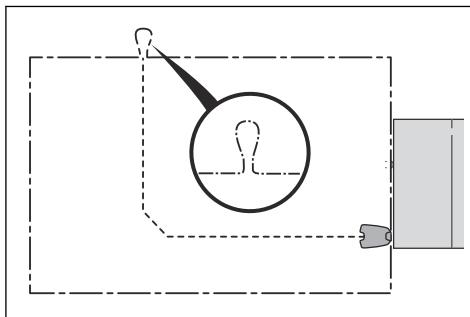

Περιεχόμενα Δημιουργήστε ένα σχέδιο της περιοχής εργασίας προτού τοποθετήσετε το καλώδιο οριοθέτησης και το καλώδιο οδήγησης.

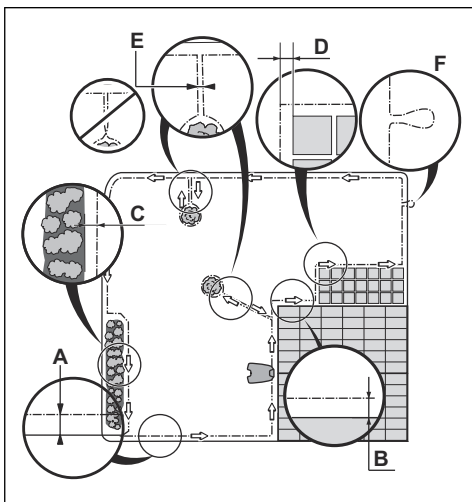

- Τοποθετήστε το καλώδιο οριοθέτησης γύρω από ολόκληρη την περιοχή εργασίας (A). Προσαρμόστε την απόσταση ανάμεσα στο καλώδιο οριοθέτησης και τα εμπόδια.
- Τοποθετήστε το καλώδιο οριοθέτησης σε απόσταση 25 cm / 10 in. (B) από ένα εμπόδιο που έχει ύψος μεγαλύτερο από 5 cm / 2 in.

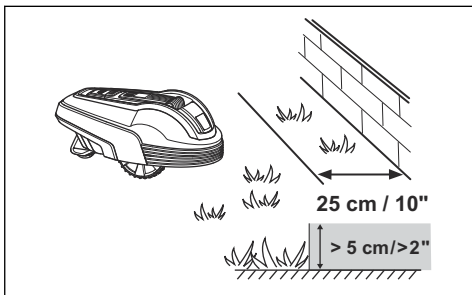

- Τοποθετήστε το καλώδιο οριοθέτησης σε απόσταση 20 cm / 8 in. (C) από ένα εμπόδιο που έχει ύψος 1-5 cm / 0.4-2 in.
- Τοποθετήστε το καλώδιο οριοθέτησης σε απόσταση 5 cm / 2 in. (D) από ένα εμπόδιο που έχει ύψος μικρότερο από 1 cm / 0.4 in.
- Αν έχετε πλακόστρωτο μονοπάτι που βρίσκεται στο ίδιο επίπεδο με το γρασίδι, τοποθετήστε το καλώδιο οριοθέτησης κάτω από την πλάκα.

Περιεχόμενα Αν η πλάκα έχει πλάτος τουλάχιστον 30 cm / 12 in., χρησιμοποιήστε την εργοστασιακή ρύθμιση για τη λειτουργία *Προσπέραση καλωδίου* (R70Li / R80Li) για την κοπή όλου του γρασιδιού που βρίσκεται δίπλα στην πλάκα.



ΠΡΟΣΟΧΗ: Μην αφήνετε το προϊόν να λειτουργεί σε χαλίκι.

- Αν δημιουργήσετε μια νησίδα, τοποθετήστε τα τμήματα του καλωδίου οριοθέτησης με κατεύθυνση προς και από τη νησίδα σε μικρή μεταξύ τους απόσταση (E). Τοποθετήστε τα καλώδια στον ίδιο πάσσαλο.
- Δημιουργήστε μια θηλιά (F) όπου το καλώδιο οδήγησης πρέπει να συνδεθεί με το καλώδιο οριοθέτησης.



ΠΡΟΣΟΧΗ: Μην λυγίζετε πολύ το καλώδιο οριοθέτησης κατά την εγκατάστασή του.



ΠΡΟΣΟΧΗ: Για προσεκτική, αθόρυβη λειτουργία, απομονώστε όλα τα εμπόδια, όπως δέντρα, ρίζες και πέτρες.

3.3.3.1 Τοποθέτηση του καλωδίου οριοθέτησης σε επιφάνεια με κλίση

Το προϊόν μπορεί να λειτουργήσει σε επιφάνειες με κλίση 25%. Οι περιοχές με πολύ απότομη κλίση πρέπει να απομονώνονται με το καλώδιο οριοθέτησης. Η κλίση (%) υπολογίζεται ως ύψος ανά m. Παράδειγμα: 10 cm / 100 cm = 10%.

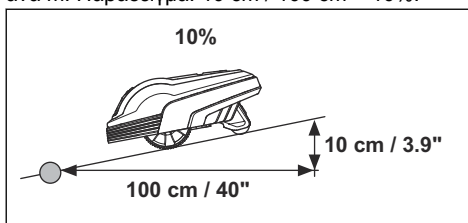

- Οι περιοχές με κλίση που είναι μεγαλύτερη από 15% στο εξωτερικό άκρο της περιοχής εργασίας πρέπει να απομονώνονται με το καλώδιο οριοθέτησης. Τοποθετήστε το καλώδιο οριοθέτησης περίπου 20 cm / 8 in. (A) σε επίπεδο έδαφος πριν από την κλίση.

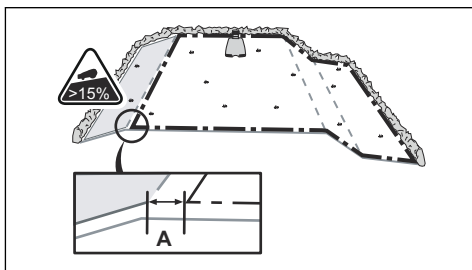

- Οι κεκλιμένες επιφάνειες που γειτνιάζουν με δημόσιους δρόμους πρέπει να απομονώνονται με το καλώδιο οριοθέτησης. Τοποθετήστε φράχτη ή προστατευτικό τοίχωμα κατά μήκος του εξωτερικού άκρου της κεκλιμένης επιφάνειας.

3.3.3.2 Μονοπάτια

Το μονοπάτι είναι ένα τμήμα που διαθέτει καλώδιο οριοθέτησης σε κάθε πλευρά και συνδέει 2 περιοχές εργασίας. Το μονοπάτι πρέπει να έχει πλάτος τουλάχιστον 60 cm / 24 in.

Περιεχόμενα Αν το μονοπάτι έχει πλάτος μικρότερο από 2 m / 6.5 ft., τοποθετήστε ένα καλώδιο οδήγησης μέσω του μονοπατιού.

3.3.3.3 Δημιουργία νησίδας

- Τοποθετήστε το καλώδιο οριοθέτησης στο εμπόδιο και γύρω από αυτό, για να δημιουργήσετε μια νησίδα.
- Τοποθετήστε μαζί τα 2 τμήματα του καλωδίου οριοθέτησης με κατεύθυνση προς και από το εμπόδιο.
- Τοποθετήστε τα 2 τμήματα του καλωδίου οριοθέτησης στον ίδιο πάσσαλο.

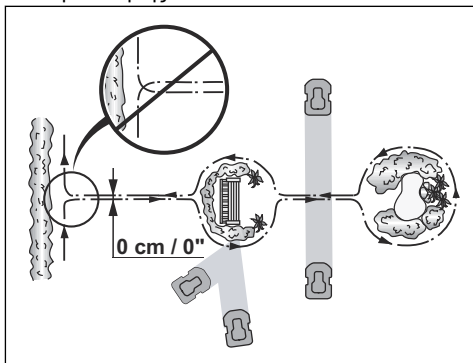

ΠΡΟΣΟΧΗ: Μην τοποθετήσετε ένα τμήμα του καλωδίου οριοθέτησης επάνω από το άλλο. Τα τμήματα του καλωδίου οριοθέτησης πρέπει να είναι παράλληλα.



ΠΡΟΣΟΧΗ: Μην τοποθετήσετε το καλώδιο οδήγησης επάνω από το καλώδιο οριοθέτησης, για παράδειγμα ένα καλώδιο οριοθέτησης που κατευθύνεται σε μια νησίδα.

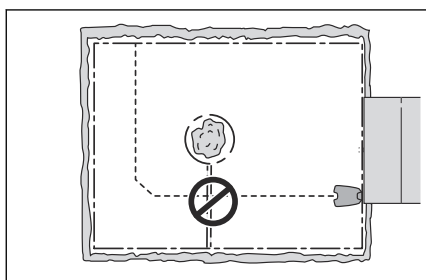

3.3.3.4 Δημιουργία δευτερεύουσας περιοχής

Δημιουργήστε μια δευτερεύουσα περιοχή (B), αν η περιοχή εργασίας έχει 2 περιοχές που δεν συνδέονται με πέρασμα. Η περιοχή εργασίας με τη βάση φόρτισης είναι η κύρια περιοχή (A).

Περιεχόμενα Το προϊόν πρέπει να μετακινείται χειροκίνητα μεταξύ της κύριας και της δευτερεύουσας περιοχής.

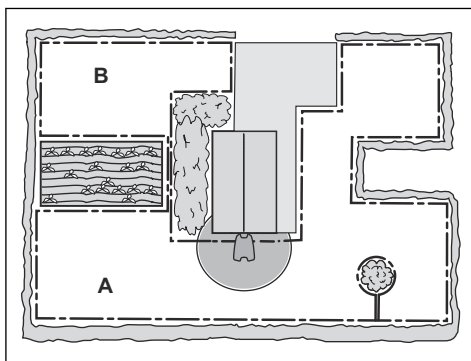

- Τοποθετήστε το καλώδιο οριοθέτησης γύρω από τη δευτερεύουσα περιοχή (B), για να δημιουργήσετε μια νησίδα. Ανατρέξτε στην ενότητα *Δημιουργία νησίδας στη σελίδα 19*.

Περιεχόμενα Το καλώδιο οριοθέτησης πρέπει να τοποθετείται κυκλικά σαν 1 θηλιά γύρω από όλη την περιοχή εργασίας (A + B).

Περιεχόμενα Όταν το προϊόν κόβει γρασίδι στη δευτερεύουσα περιοχή, πρέπει να είναι επιλεγμένη η λειτουργία *MAN*. Ανατρέξτε στην ενότητα *Τρόποι λειτουργίας στη σελίδα 30*.

3.3.4 Εξέταση του σημείου τοποθέτησης του καλωδίου οδήγησης

- Τοποθετήστε το καλώδιο οδήγησης σε μια γραμμή, σε ελάχιστη απόσταση 2 m / 7 ft. μπροστά από τη βάση φόρτισης.
- Βεβαιωθείτε ότι το καλώδιο οδήγησης έχει όσο το δυνατό μεγαλύτερο ελεύθερο χώρο στα αριστερά του καλωδίου οδήγησης, όταν είναι στραμμένο προς τη βάση φόρτισης. Ανατρέξτε στην ενότητα *Βαθμονόμηση καλωδίου οδήγησης στη σελίδα 23*.
- Τοποθετήστε το καλώδιο οδήγησης σε ελάχιστη απόσταση 30 cm / 12 in. από το καλώδιο οριοθέτησης.
- Μην λυγίζετε πολύ το καλώδιο οδήγησης κατά την εγκατάστασή του.
- Αν η περιοχή εργασίας έχει κλίση, τοποθετήστε το καλώδιο οδήγησης διαγώνια στην κεκλιμμένη επιφάνεια.

3.3.5 Παραδείγματα περιοχών εργασίας

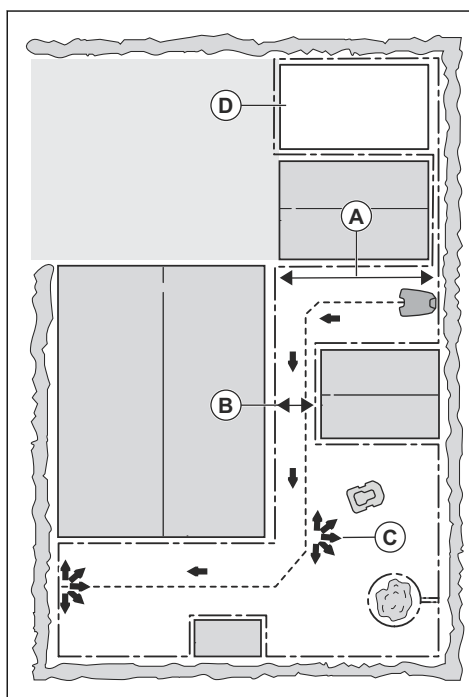

- Αν η βάση φόρτισης τοποθετηθεί σε μικρή περιοχή (A), βεβαιωθείτε ότι η απόσταση από το καλώδιο οριοθέτησης είναι τουλάχιστον 3 m / 10 ft.
- Αν η περιοχή εργασίας έχει μονοπάτι (B), βεβαιωθείτε ότι η απόσταση μέχρι το καλώδιο οριοθέτησης είναι τουλάχιστον 2 m / 6.6 ft. Αν το μονοπάτι είναι μικρότερο από 2 m / 6.6 ft., τοποθετήστε ένα καλώδιο οδήγησης μέσω του μονοπατιού. Η ελάχιστη απόσταση μονοπατιού ανάμεσα στο καλώδιο οριοθέτησης είναι 60 cm / 24 in.
- Αν η περιοχή εργασίας έχει τμήματα που συνδέονται με ένα στενό πέρασμα (B), μπορείτε να ρυθμίσετε το προϊόν ώστε να περνά το καλώδιο οδήγησης μετά από μια συγκεκριμένη απόσταση (C). Οι ρυθμίσεις μπορούν να αλλάξουν στο *Εκκίνηση απόστ. 1 στη σελίδα 25*.
- Αν η περιοχή εργασίας περιλαμβάνει μια δευτερεύουσα περιοχή (D), ανατρέξτε στην ενότητα *Δημιουργία δευτερεύουσας περιοχής στη σελίδα 19*. Τοποθετήστε το

προϊόν στη δευτερεύουσα περιοχή και επιλέξετε *Αναλογία*.

3.4 Εγκατάσταση του προϊόντος

3.4.1 Εγκατάσταση της βάσης φόρτισης



ΠΡΟΕΙΔΟΠΟΙΗΣΗ: Τηρείτε τους εθνικούς κανονισμούς που αφορούν την ηλεκτρική ασφάλεια.

1. Διαβάστε και κατανοήστε τις οδηγίες σχετικά με τη βάση φόρτισης. Ανατρέξτε στην ενότητα *Εξέταση του σημείου τοποθέτησης της βάσης φόρτισης στη σελίδα 16*.
2. Τοποθετήστε τη βάση φόρτισης στην επιλεγμένη περιοχή.
3. Συνδέστε το καλώδιο χαμηλής τάσης στη βάση φόρτισης.
4. Τοποθετήστε το τροφοδοτικό σε ύψος τουλάχιστον 30 cm / 12 in.

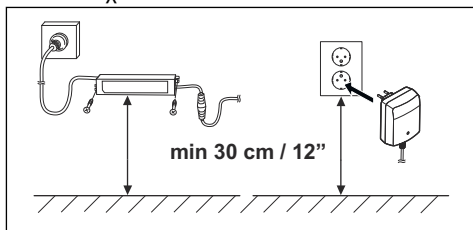

ΠΡΟΕΙΔΟΠΟΙΗΣΗ: Μην τοποθετήσετε το τροφοδοτικό σε ύψος τέτοιο ώστε να υπάρχει κίνδυνος να μπει μέσα σε νερό. Μην τοποθετήσετε το τροφοδοτικό στο έδαφος.



ΠΡΟΕΙΔΟΠΟΙΗΣΗ: Μην περικλείετε το τροφοδοτικό με οποιοδήποτε υλικό. Το νερό από την υγραποίηση υδρατμών μπορεί να προκαλέσει βλάβη στο τροφοδοτικό και να αυξήσει τον κίνδυνο ηλεκτροπληξίας.

5. Συνδέστε το καλώδιο τροφοδοτικού σε εξωτερική πρίζα 100-240 V.



ΠΡΟΕΙΔΟΠΟΙΗΣΗ: Εφαρμόζεται στις Η.Π. Α. και τον Καναδά. Εάν η τροφοδοσία ρεύματος είναι

εγκατεστημένη σε εξωτερικό χώρο: Κίνδυνος ηλεκτροπληξίας. Εγκατάσταση μόνο σε μια πρίζα με καπάκι κατηγορίας A GFCI (RCD) που έχει περιβλημα ανθεκτικό στις καιρικές συνθήκες, με το καπάκι του βύσματος σύνδεσης να έχει τοποθετηθεί ή αφαιρεθεί.

6. Τοποθετήστε το καλώδιο χαμηλής τάσης στο έδαφος με πασσάλους ή θάψτε το. Ανατρέξτε στις ενότητες *Τοποθέτηση του καλωδίου στη θέση του με πασσάλους στη σελίδα 22* ή *Θάψιμο του καλωδίου οριοθέτησης ή του καλωδίου οδήγησης στη σελίδα 23*.
7. Συνδέστε τα καλώδια στη βάση φόρτισης. Ανατρέξτε στις ενότητες *Εγκατάσταση του καλωδίου οριοθέτησης στη σελίδα 21* και *Εγκατάσταση του καλωδίου οδήγησης στη σελίδα 22*.
8. Στερεώστε τη βάση φόρτισης στο έδαφος με τις παρεχόμενες βίδες.



ΠΡΟΣΟΧΗ: Μην δημιουργήσετε νέες τρύπες στην πλάκα της βάσης φόρτισης.



ΠΡΟΣΟΧΗ: Μην βάλετε τα πόδια σας επάνω στη βάση φόρτισης.

3.4.2 Εγκατάσταση του καλωδίου οριοθέτησης

1. Τοποθετήστε το καλώδιο οριοθέτησης γύρω από ολόκληρη την περιοχή εργασίας. Ξεκινήστε και ολοκληρώστε την εγκατάσταση πίσω από τη βάση φόρτισης.



ΠΡΟΣΟΧΗ: Μην τυλίγετε το περιττό καλώδιο. Το τυλιγμένο καλώδιο προκαλεί παρεμβολές στο προϊόν.

2. Ανοίξτε το σύνδεσμο και τοποθετήστε το καλώδιο οριοθέτησης μέσα στο σύνδεσμο.

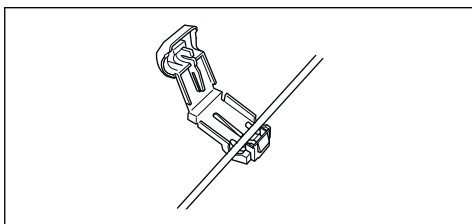

3. Κλείστε το σύνδεσμο με μια πένσα.
4. Κόψτε το καλώδιο οριοθέτησης σε απόσταση 1-2 cm / 0.4-0.8 in. επάνω από κάθε σύνδεσμο.
5. Πιέστε το δεξιό σύνδεσμο στο μεταλλικό πείρο της βάσης φόρτισης με το σημάδι "R".
6. Πιέστε τον αριστερό σύνδεσμο στο μεταλλικό πείρο της βάσης φόρτισης με το σημάδι "L".

3.4.3 Εγκατάσταση του καλωδίου οδήγησης

1. Ανοίξτε το σύνδεσμο και τοποθετήστε το καλώδιο μέσα στο σύνδεσμο.
2. Κλείστε το σύνδεσμο με μια πένσα.
3. Κόψτε το καλώδιο οδήγησης σε απόσταση 1-2 cm / 0.4-0.8 in. επάνω από κάθε σύνδεσμο.
4. Πιέστε το καλώδιο οδήγησης μέσα από την εσοχή στην πλάκα της βάσης φόρτισης.
5. Πιέστε το σύνδεσμο στο μεταλλικό πείρο της βάσης φόρτισης με το σημάδι "G".
6. Τοποθετήστε το άκρο του καλωδίου οδήγησης στη θηλιά στο καλώδιο οριοθέτησης.
7. Κόψτε το καλώδιο οριοθέτησης με έναν κόφτη καλωδίων.
8. Συνδέστε το καλώδιο οδήγησης στο καλώδιο οριοθέτησης με ένα σύνδεσμο.

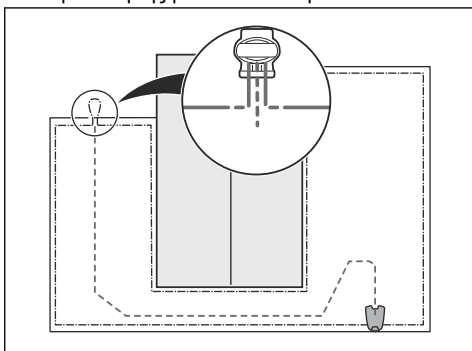

- a) Τοποθετήστε τα 2 άκρα του καλωδίου οριοθέτησης και το άκρο του καλωδίου οδήγησης μέσα στο σύνδεσμο.

Περιεχόμενα Βεβαιωθείτε ότι μπορείτε να δείτε το άκρο του καλωδίου οδήγησης μέσα από τη διαφανή περιοχή του συνδέσμου.

- b) Πιέστε το κουμπί στο σύνδεσμο με μια ρυθμιζόμενη πένσα.



ΠΡΟΣΟΧΗ: Η συστολή των καλωδίων ή η χρήση βιδωτών ακροδεκτών μονωμένων με μονωτική ταινία, δεν αποτελούν ικανοποιητικούς τρόπους ένωσης. Η υγρασία του εδάφους θα προκαλέσει την οξείδωση του καλωδίου και, μετά από κάποιο χρονικό διάστημα, θα οδηγήσει σε διακοπή του κυκλώματος.

9. Στερεώστε το καλώδιο οδήγησης στο έδαφος με πασσάλους ή θάψτε το στο έδαφος. Ανατρέξτε στις ενότητες *Τοποθέτηση του καλωδίου στη θέση του με πασσάλους στη σελίδα 22* ή *Θάψιμο του καλωδίου οριοθέτησης ή του καλωδίου οδήγησης στη σελίδα 23*.

3.5 Τοποθέτηση του καλωδίου στη θέση του με πασσάλους

- Τοποθετήστε το καλώδιο οριοθέτησης και το καλώδιο οδήγησης στο έδαφος.
- Τοποθετήστε τους πασσάλους σε μέγιστη απόσταση 75 cm/30 in. τον ένα από τον άλλο.
- Στερεώστε τους πασσάλους στο έδαφος με μεταλλικό ή πλαστικό σφυρί.



ΠΡΟΣΟΧΗ: Βεβαιωθείτε ότι οι πάσσαλοι συγκρατούν το καλώδιο οριοθέτησης και το καλώδιο οδήγησης στο έδαφος.

Περιεχόμενα Το καλώδιο καλύπτεται με γρασίδι και δεν είναι ορατό μετά από μερικές εβδομάδες.

3.6 Θάψιμο του καλώδιου οριοθέτησης ή του καλώδιου οδήγησης

- Κόψτε μια εγκοπή στο έδαφος με ένα κοπτικό εργαλείο άκρων ή ένα ευθύ φτυάρι.
- Τοποθετήστε το καλώδιο οριοθέτησης ή το καλώδιο οδήγησης σε βάθος 1-20 cm / 0.4-8 in. μέσα στο έδαφος.

3.7 Προέκταση του καλώδιου οριοθέτησης ή του καλώδιου οδήγησης

Περιεχόμενα Προεκτείνετε το καλώδιο οριοθέτησης ή το καλώδιο οδήγησης, αν είναι πολύ μικρό για την περιοχή εργασίας. Χρησιμοποιήστε γνήσια ανταλλακτικά, για παράδειγμα σύνδεσμοις.

1. Κόψτε το καλώδιο οριοθέτησης ή το καλώδιο οδήγησης με έναν κόφτη καλωδίων εάν είναι απαραίτητο για την εγκατάσταση της προέκτασης.
2. Προσθέστε καλώδιο όπου είναι απαραίτητο για την εγκατάσταση της προέκτασης.
3. Τοποθετήστε το καλώδιο οριοθέτησης ή το καλώδιο οδήγησης στη θέση του.
4. Τοποθετήστε τα άκρα των καλωδίων μέσα σε ένα σύνδεσμο.

Περιεχόμενα Βεβαιωθείτε ότι μπορείτε να δείτε τα άκρα του καλώδιου οριοθέτησης ή του καλώδιου οδήγησης μέσα από τη διαφανή περιοχή του συνδέσμου.

5. Πίστετε το κουμπί στο σύνδεσμο με μια ρυθμιζόμενη πέννα.

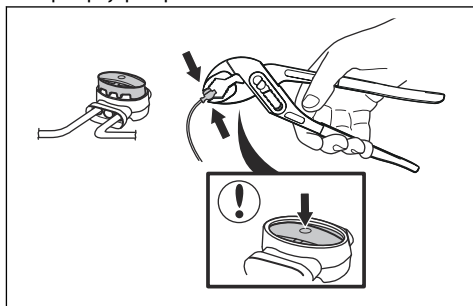

6. Τοποθετήστε το καλώδιο οριοθέτησης ή το καλώδιο οδήγησης στη θέση του με πασσάλους.

3.8 Μετά την εγκατάσταση του προϊόντος

3.8.1 Οπτικός έλεγχος της βάσης φόρτισης

1. Βεβαιωθείτε ότι η ενδεικτική λυχνία LED στη βάση φόρτισης είναι πράσινη.
2. Αν η ενδεικτική λυχνία LED δεν είναι πράσινη, κάντε έλεγχο της εγκατάστασης. Ανατρέξτε στις ενότητες *Ενδεικτική λυχνία στη βάση φόρτισης στη σελίδα 45* και *Εγκατάσταση της βάσης φόρτισης στη σελίδα 21*.

3.8.2 Εκτέλεση των βασικών ρυθμίσεων

Προτού θέσετε το προϊόν για πρώτη φορά σε λειτουργία, πρέπει να κάνετε τις βασικές ρυθμίσεις και να βαθμονομήσετε το προϊόν.

1. Πατήστε το κουμπί **STOP**.
2. Γυρίστε τον **Κεντρικό διακόπτη** στη θέση *1*.
3. Πατήστε τα κουμπιά **πολλαπλών επιλογών**. Επιλέξτε *γλώσσα, χώρα, ημερομηνία, ώρα* και ορίστε έναν κωδικό PIN.

Περιεχόμενα Δεν είναι δυνατή η χρήση του αριθμού 0000 ως κωδικού PIN.

4. Τοποθετήστε το προϊόν στη βάση φόρτισης.
5. Πατήστε το κουμπί **START** και κλείστε το κάλυμμα.

Στη συνέχεια, το προϊόν θα απομακρυνθεί από τη βάση φόρτισης και θα σταματήσει, ενώ ταυτόχρονα θα εκτελεί βαθμονόμηση ορισμένων από τις ρυθμίσεις του.

3.8.3 Βαθμονόμηση καλώδιου οδήγησης

Η διαδικασία βαθμονόμησης ορίζει όσο το δυνατόν πιο πλατύ διάδρομο οδήγησης, για τη μείωση του κινδύνου δημιουργίας αυλακιών στο γρασίδι. Ανατρέξτε στην ενότητα *Ρύθμιση της λειτουργίας Οδηγού βαθμονόμησης (R38Li, R40Li, R45Li, R50Li)* στη σελίδα 28.

Περιεχόμενα Το προϊόν κατευθύνεται πάντα προς τα αριστερά του καλώδιου οδήγησης (όπως φαίνεται στραμμένο προς στη βάση φόρτισης).

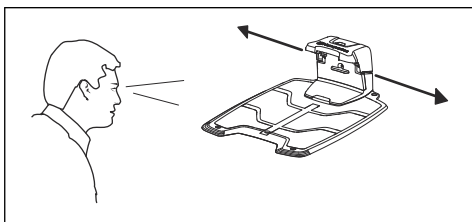

3.9 Ρυθμίσεις στο προϊόν

Το προϊόν έχει εργοστασιακές ρυθμίσεις, αλλά οι ρυθμίσεις μπορούν να προσαρμοστούν ανάλογα με την περιοχή εργασίας.

3.9.1 Πρόσβαση στο μενού

1. Πατήστε το κουμπί **STOP**.
2. Εισαγάγετε τον κωδικό PIN με το πληκτρολόγιο.
3. Πατήστε το κουμπί **MENΟΥ**.

3.9.2 Ρυθμίσεις του χρονοδιακόπτη



3.9.2.1 Υπολογισμός της ρύθμισης του χρονοδιακόπτη

1. Υπολογίστε τη διάσταση του γρασιδιού σας σε m^2 / yd^2 .
2. Χωρίστε τα m^2 / yd^2 του γρασιδιού με την κατά προσέγγιση ικανότητα λειτουργίας. Ανατρέξτε στον παρακάτω πίνακα.
3. Το αποτέλεσμα ισούται με τον αριθμό των ωρών που το προϊόν πρέπει να λειτουργεί κάθε μέρα.

Περιεχόμενα Η ικανότητα λειτουργίας αναφέρεται κατά προσέγγιση και οι ρυθμίσεις του χρονοδιακόπτη μπορούν να προσαρμοστούν.

Μοντέλο	Κατά προσέγγιση ικανότητα λειτουργίας, $m^2 / yd^2 / h$
R38Li	33 / 39
R40Li	33 / 39
R45Li	38 / 45
R50Li	42 / 50
R70Li	44 / 52
R80Li	47 / 56

Παράδειγμα: Γρασιδί $500 m^2 / 600 yd^2$, κομμένο με R80Li.

$500 m^2 / 47 \approx 10.5 h.$

$600 yd^2 / 56 \approx 10.5 h.$

Ημέρες / εβδομάδα	Ώρες / ημέρα	Ρυθμίσεις χρονοδιακόπτη
7	10.5	07:00-17:30 / 7:00 am - 5:30 pm

3.9.2.2 Ρύθμιση του χρονοδιακόπτη

1. Εκτελέστε τα βήματα 1-3 που αναφέρονται στην ενότητα *Πρόσβαση στο μενού στη σελίδα 24*.
2. Χρησιμοποιήστε τα κουμπί **πολλαπλών επιλογών** για να μετακινηθείτε μέσα στη δομή μενού και επιλέξτε *Χρονόμετρο*.
3. Χρησιμοποιήστε τα κουμπί **πολλαπλών επιλογών** για να επιλέξετε *Ώρες εργασίας 1 ή Ώρες εργασίας 2*.
4. Εισαγάγετε την ώρα με τα **αριθμητικά κουμπί**.
5. Πατήστε *OK*.
6. Χρησιμοποιήστε τα κουμπί **πολλαπλών επιλογών** για να επιλέξετε *Ημέρες εργασίας*.
7. Χρησιμοποιήστε τα κουμπί **πολλαπλών επιλογών** για να επιλέξετε τις ημέρες που θα λειτουργεί το προϊόν.
8. Πατήστε *OK*.

3.9.2.3 Επαναφορά της ρύθμισης του χρονοδιακόπτη

Μπορείτε να καταργήσετε όλες τις ρυθμίσεις του χρονοδιακόπτη και να χρησιμοποιήσετε την εργοστασιακή ρύθμιση. Η εργοστασιακή ρύθμιση του χρονομέτρου επιτρέπει στο προϊόν να

Λειτουργεί όλες τις ώρες κάθε ημέρας της εβδομάδας. Ανατρέξτε στην ενότητα *Χρονοδιακόπτης και Αναμονή στη σελίδα 31*.

1. Εκτελέστε τα βήματα 1-3 που αναφέρονται στην ενότητα *Πρόσβαση στο μενού στη σελίδα 24*.
2. Χρησιμοποιήστε τα κουμπιά **πολλαπλών επιλογών** για να μετακινηθείτε στη δομή μενού και επιλέξτε *Χρονόμετρο > Επαναφ. χρόνoμ.*
3. Πατήστε *OK*.

3.9.3 Εγκατάσταση (R70Li / R80Li)



Στο μενού Εγκατάσταση μπορείτε να προσαρμόσετε τις ρυθμίσεις του προϊόντος για να επιτύχετε το καλύτερο αποτέλεσμα χλοοκοπής.

3.9.3.1 Πλάτος οδηγού

Το πλάτος οδηγού είναι ένα μέτρο του πόσο μακριά μπορεί να κινηθεί το προϊόν από το καλώδιο οδήγησης, όταν το ακολουθεί προς και από τη βάση φόρτισης. Η περιοχή δίπλα στο καλώδιο που χρησιμοποιεί το προϊόν ονομάζεται "διάδρομος".

Το προϊόν διαθέτει μια προεπιλεγμένη ρύθμιση για διαδρόμους *μέτριου* πλάτους. Για να μειωθεί περαιτέρω ο κίνδυνος δημιουργίας αυλακώσεων, συνιστάται να επιλέξετε έναν όσο το δυνατόν φαρδύτερο διάδρομο. Η επιλογή *στενού* διαδρόμου συνήθως δεν συνιστάται, αλλά σε έναν κήπο με ένα ή περισσότερα στενά περάσματα, ένας στενός διάδρομος μπορεί να είναι η μόνη επιλογή. Η ρύθμιση *στενού* διαδρόμου αυξάνει τον κίνδυνο σχηματισμού αυλακώσεων κατά μήκος του καλωδίου οδήγησης.

3.9.3.2 Εκκίνηση απόστ. 1

Η λειτουργία *Εκκίνηση απόστ.* χρησιμοποιείται για την καθοδήγηση του προϊόντος σε απομακρυσμένα σημεία της περιοχής εργασίας. Αν η περιοχή εργασίας περιλαμβάνει περιοχές που συνδέονται με στενά περάσματα, η λειτουργία *Εκκίνηση απόστ.* είναι χρήσιμη για τη διατήρηση ενός καλά κουρεμένου γρασιδιού σε όλα τα σημεία της αυλής. Το προϊόν αρχίζει τη χλοοκοπή όταν φτάνει στο σημείο *Εκκίνηση απόστ.*. Όλες τις υπόλοιπες φορές, το προϊόν αναχωρεί από τη βάση φόρτισης με τον συνήθη τρόπο και ξεκινά τη χλοοκοπή.

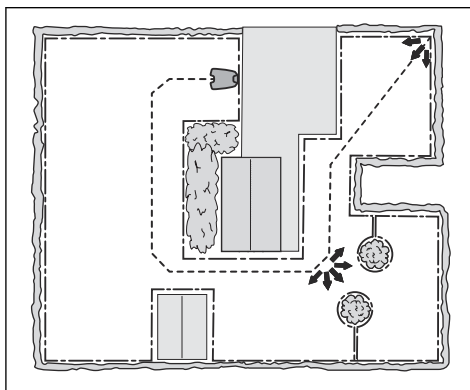

Ρύθμιση της λειτουργίας Εκκίνησης απόστασης

1. Εκτελέστε τα βήματα 1-3 που αναφέρονται στην ενότητα *Πρόσβαση στο μενού στη σελίδα 24*.
2. Χρησιμοποιήστε τα κουμπιά **πολλαπλών επιλογών** για να μετακινηθείτε στη δομή μενού και επιλέξτε *Εγκατάσταση > Εκκίνηση απόστ.* > *Αναλογία*.
3. Επιλέξτε πόσο συχνά θα χρησιμοποιείται η λειτουργία *Εκκίνηση απόστ.*. Υπάρχουν 5 επιλογές:
 - Ποτέ (0%)
 - Σπάνια (περ. 20%)
 - Μέτρια (περ. 50%)
 - Συχνά (περ. 80%)
 - Πάντα (100%)
4. Επιλέξτε την απόσταση από τη βάση φόρτισης έως την *Εκκίνηση απόστ.*
5. Πατήστε *OK*.

3.9.3.3 Εκκίνηση απόστ. 2

Αν ο χώρος εργασίας περιλαμβάνει 2 απομακρυσμένες περιοχές, το καλώδιο οδήγησης πρέπει να εγκατασταθεί ώστε να φτάνει και στις δύο περιοχές. Οι λειτουργίες *Εκκίνηση απόστ. 1* και *Εκκίνηση απόστ. 2* μπορούν στη συνέχεια να συνδυαστούν, προκειμένου το προϊόν να κατευθύνεται σε κάθε περιοχή.

Οι ρυθμίσεις για τις λειτουργίες *Αναλογία* και *Απόσταση* γίνονται με τον ίδιο τρόπο όπως στη λειτουργία *Εκκίνηση απόστ. 1*. Η εργοστασιακή ρύθμιση είναι *Ποτέ*.

Περιεχόμενα Το άθροισμα των τιμών *Αναλογία* για *Εκκίνηση απόστ. 1* και *Εκκίνηση απόστ. 2* δεν μπορεί να ξεπερνά το 100%.

Για παράδειγμα, αν έχετε επιλέξει τη ρύθμιση *Συχνά* για τη λειτουργία *Εκκίνηση απόστ. 1*, τότε μπορείτε να επιλέξετε μόνο τη ρύθμιση *Ποτέ ή Σπάνια* για τη λειτουργία *Εκκίνηση απόστ. 2*.

Μέτρηση της απόστασης από τη βάση φόρτισης

1. Τοποθετήστε το προϊόν στη βάση φόρτισης.
2. Εκτελέστε τα βήματα 1-3 που αναφέρονται στην ενότητα *Πρόσβαση στο μενού στη σελίδα 24*.
3. Χρησιμοποιήστε τα κουμπιά **πολλαπλών επιλογών** για να μετακινηθείτε στη δομή μενού και επιλέξτε *Εγκατάσταση > Εκκίνηση απόστ. 1 ή Εκκίνηση απόστ. 2 > Απόσταση*.
4. Χρησιμοποιήστε τα **αριθμητικά** κουμπιά για να ορίσετε την απόσταση στα 100 m.
5. Πατήστε *OK*.
6. Χρησιμοποιήστε τα κουμπιά **πολλαπλών επιλογών** για να μετακινηθείτε στη δομή μενού και επιλέξτε *Εγκατάσταση > Ρυθμίσεις δοκιμής > Δοκιμή εξόδου*.
7. Πατήστε *OK*.
8. Πατήστε το κουμπί **STOP** όταν το προϊόν είναι στην απόσταση που επιλέγετε για τη μέτρηση. Η απόσταση εμφανίζεται στην οθόνη.

3.9.3.4 Ρυθμίσεις δοκιμής

Στο μενού *Ρυθμίσεις δοκιμής*, μπορείτε να ελέγξετε πώς λειτουργούν οι ρυθμίσεις για τις λειτουργίες *Εκκίνηση απόστ. 1* και *Εκκίνηση απόστ. 2* στη συγκεκριμένη περιοχή εργασίας.

Εκτέλεση δοκιμής της λειτουργίας Εκκίνησης απόστασης

1. Τοποθετήστε το προϊόν στη βάση φόρτισης.
2. Εκτελέστε τα βήματα 1-3 που αναφέρονται στην ενότητα *Πρόσβαση στο μενού στη σελίδα 24*.
3. Χρησιμοποιήστε τα κουμπιά **πολλαπλών επιλογών** για να μετακινηθείτε στη δομή μενού και επιλέξτε *Εγκατάσταση > Ρυθμίσεις δοκιμής > Δοκιμή εξόδου > Εκκίνηση απόστ. 1 ή Εκκίνηση απόστ. 2*.
4. Πατήστε *OK*.

5. Πατήστε το κουμπί **START**.
6. Κλείστε το κάλυμμα.
7. Βεβαιωθείτε ότι το προϊόν μπορεί να βρει την περιοχή.

3.9.3.5 Ρύθμιση της λειτουργίας Προσπέρασης καλωδίου

Το μπροστινό μέρος του προϊόντος κινείται πάντα πέρα από το καλώδιο οριοθέτησης κατά μια καθορισμένη απόσταση προτού το προϊόν επιστρέψει στην περιοχή εργασίας. Η εργοστασιακή ρύθμιση είναι 25 cm. Μπορείτε να επιλέξετε μια απόσταση 20-30 cm.

1. Εκτελέστε τα βήματα 1-3 που αναφέρονται στην ενότητα *Πρόσβαση στο μενού στη σελίδα 24*.
2. Χρησιμοποιήστε τα κουμπιά **πολλαπλών επιλογών** για να μετακινηθείτε στη δομή μενού και επιλέξτε *Εγκατάσταση > Προσπέραση καλωδίου*.
3. Χρησιμοποιήστε τα **αριθμητικά** κουμπιά για να ορίσετε την απόσταση σε cm.
4. Πατήστε το κουμπί **ΠΙΣΩ**.

3.9.4 Επίπεδο ασφαλείας



Υπάρχουν 3 επίπεδα ασφαλείας για το προϊόν.

Λειτουργία	Χαμηλό	Μεσαίο	Υψηλή
Συναγερμός			X
Αίτημα PIN		X	X
Κλειδ. χρονο-μέτρου	X	X	X

- **Ειδοποίηση** - Ενεργοποιείται μια ειδοποίηση αν ο κωδικός PIN δεν εισαχθεί εντός 10 δευτερολέπτων από το πάτημα του κουμπιού **STOP**. Η ειδοποίηση επίσης απενεργοποιείται με την ανύψωση του προϊόντος. Η ειδοποίηση σταματά με την εισαγωγή του κωδικού PIN.
- **Κωδικός PIN** - Πρέπει να εισάγετε το σωστό κωδικό PIN για να αποκτήσετε πρόσβαση στη δομή μενού του προϊόντος. Αν εισάγετε λάθος κωδικό PIN 5 συνεχόμενες φορές, το προϊόν κλειδώνει για ένα ορισμένο χρονικό

διάστημα. Το κλειδωμα παρατείνεται για κάθε νέα λάθος προσπάθεια.

- **Κλειδωμα χρονομέτρου** - Το προϊόν κλειδώνει αν ο κωδικός PIN δεν έχει εισαχθεί για διάστημα 30 ημερών. Εισαγάγετε τον κωδικό PIN για να αποκτήσετε πρόσβαση στο προϊόν.

3.9.4.1 Αλλαγή του κωδικού PIN

1. Εκτελέστε τα βήματα 1-3 που αναφέρονται στην ενότητα *Πρόσβαση στο μενού στη σελίδα 24*.
2. Χρησιμοποιήστε τα κουμπιά **πολλαπλών επιλογών** για να μετακινηθείτε στη δομή μενού και επιλέξτε *Ασφάλεια > Αλλαγή κωδικού PIN*.
3. Εισαγάγετε το νέο κωδικό PIN.
4. Πατήστε *OK*.
5. Εισαγάγετε το νέο κωδικό PIN.
6. Πατήστε *OK*.
7. Σημειώστε το νέο κωδικό PIN. Ανατρέξτε στην ενότητα *Εισαγωγή στη σελίδα 3*.

3.9.4.2 Ρύθμιση του επιπέδου ασφαλείας

Επιλέξτε 1 από τα 3 επίπεδα ασφαλείας για το προϊόν σας.

1. Εκτελέστε τα βήματα 1-3 που αναφέρονται στην ενότητα *Πρόσβαση στο μενού στη σελίδα 24*.
2. Χρησιμοποιήστε τα κουμπιά **πολλαπλών επιλογών** για να μετακινηθείτε στη δομή μενού και επιλέξτε *Ασφάλεια > Επίπεδο ασφαλείας*.
3. Χρησιμοποιήστε τα κουμπιά **πολλαπλών επιλογών** για να επιλέξετε το επίπεδο ασφαλείας.
4. Πατήστε *OK*.

3.9.4.3 Δημιουργία νέου σήματος βρόχου

Το σήμα βρόχου επιλέγεται τυχαία προκειμένου να δημιουργηθεί μια αποκλειστική ζεύξη μεταξύ του προϊόντος και της βάσης φόρτισης. Σε σπάνιες περιπτώσεις, μπορεί να χρειαστεί να δημιουργηθεί ένα νέο σήμα, για παράδειγμα αν δύο κοντινές εγκαταστάσεις έχουν παρόμοια σήματα.

1. Τοποθετήστε το προϊόν στη βάση φόρτισης.
2. Εκτελέστε τα βήματα 1-3 που αναφέρονται στην ενότητα *Πρόσβαση στο μενού στη σελίδα 24*.

3. Χρησιμοποιήστε τα κουμπιά **πολλαπλών επιλογών** για να μετακινηθείτε στη δομή μενού και επιλέξτε *Ασφάλεια > Νέο σήμα βρόχου*.
4. Πατήστε *OK* και περιμένετε επιβεβαίωση ότι το σήμα βρόχου έχει δημιουργηθεί. Αυτή η διαδικασία συνήθως διαρκεί περίπου 10 δευτερόλεπτα.

3.9.5 Ρυθμίσεις



Στην ενότητα Ρυθμίσεις μπορείτε να αλλάξετε τις γενικές ρυθμίσεις του προϊόντος.

3.9.5.1 Λειτουργία ECO

Η *Λειτουργία ECO* σταματά το σήμα στο βρόχο οριοθέτησης, το καλώδιο οδήγησης και τη βάση φόρτισης, όταν το προϊόν είναι σταθμευμένο ή φορτίζεται.

Περιεχόμενα Χρησιμοποιήστε τη *Λειτουργία ECO* για εξοικονόμηση ενέργειας και για να αποφύγετε τις παρεμβολές σε άλλο εξοπλισμό π.χ. βοηθήματα ακοής ή πόρτες γκαράζ.

Περιεχόμενα Πατήστε το κουμπί **STOP** προτού αφαιρέσετε το προϊόν από τη βάση φόρτισης. Διαφορετικά, το προϊόν δεν μπορεί να εκκινηθεί στην περιοχή εργασίας.

Ρύθμιση της λειτουργίας ECO

1. Εκτελέστε τα βήματα 1-3 που αναφέρονται στην ενότητα *Πρόσβαση στο μενού στη σελίδα 24*.
2. Χρησιμοποιήστε τα κουμπιά **πολλαπλών επιλογών** για να μετακινηθείτε στη δομή μενού και επιλέξτε *Ρυθμίσεις > Λειτουργία ECO*.
3. Πατήστε *OK*.

3.9.5.2 Ρύθμιση ώρας και ημερομηνίας

1. Εκτελέστε τα βήματα 1-3 που αναφέρονται στην ενότητα *Πρόσβαση στο μενού στη σελίδα 24*.
2. Χρησιμοποιήστε τα κουμπιά **πολλαπλών επιλογών** για να μετακινηθείτε στη δομή

μενού και επιλέξτε *Ρυθμίσεις > Ώρα & ημερομηνία*.

- Χρησιμοποιήστε τα **αριθμητικά** κουμπιά για να ρυθμίσετε την ώρα και κατόπιν πατήστε *OK*.
- Χρησιμοποιήστε τα **αριθμητικά** κουμπιά για να ρυθμίσετε την ημερομηνία και κατόπιν πατήστε *OK*.
- Χρησιμοποιήστε τα κουμπιά **πολλαπλών επιλογών** για να ρυθμίσετε τη μορφή της ώρας και κατόπιν πατήστε *OK*.
- Χρησιμοποιήστε τα κουμπιά **πολλαπλών επιλογών** για να ρυθμίσετε τη μορφή της ημερομηνίας και κατόπιν πατήστε *OK*.

3.9.5.3 Ρύθμιση της γλώσσας

- Εκτελέστε τα βήματα 1-3 που αναφέρονται στην ενότητα *Πρόσβαση στο μενού στη σελίδα 24*.
- Χρησιμοποιήστε τα κουμπιά **πολλαπλών επιλογών** για να μετακινηθείτε στη δομή μενού και επιλέξτε *Ρυθμίσεις > Γλώσσα*.
- Χρησιμοποιήστε τα κουμπιά **πολλαπλών επιλογών** για να επιλέξετε γλώσσα και κατόπιν πατήστε *OK*.

3.9.5.4 Ρύθμιση της χώρας

- Εκτελέστε τα βήματα 1-3 που αναφέρονται στην ενότητα *Πρόσβαση στο μενού στη σελίδα 24*.
- Χρησιμοποιήστε τα κουμπιά **πολλαπλών επιλογών** για να μετακινηθείτε στη δομή μενού και επιλέξτε *Ρυθμίσεις > Χώρα*.
- Χρησιμοποιήστε τα κουμπιά **πολλαπλών επιλογών** για να επιλέξετε χώρα και κατόπιν πατήστε *OK*.

3.9.5.5 Ρύθμιση φωτισμού οθόνης (R38Li, R40Li, R45Li, R50Li)

Για να βλέπετε πού βρίσκεται το προϊόν τη νύχτα μέσα στην περιοχή εργασίας, μπορείτε να αφήσετε την οθόνη αναμμένη όταν το προϊόν βρίσκεται σε λειτουργία:

- Εκτελέστε τα βήματα 1-3 που αναφέρονται στην ενότητα *Πρόσβαση στο μενού στη σελίδα 24*.
- Χρησιμοποιήστε τα κουμπιά **πολλαπλών επιλογών** για να μετακινηθείτε στη δομή μενού και επιλέξτε *Ρυθμίσεις > Φωτισμός οθόνης*.

- Επιλέξτε ένα από τα παρακάτω στοιχεία:
 - Αυτόματο*: Η οθόνη παραμένει αναμμένη για 1 λεπτό μετά το τελευταίο πάτημα πλήκτρου.
 - Ενεργοποίηση*: Η οθόνη είναι πάντα αναμμένη όταν λειτουργεί το προϊόν. Η οθόνη δεν ανάβει όταν το προϊόν σταματήσει λόγω μιας ρύθμισης του χρονόμετρου ή πιθανής διαταραχής της λειτουργίας.

3.9.5.6 Ρύθμιση της λειτουργίας Εκκίνηση απόστασης (R38Li, R40Li, R45Li, R50Li)

- Εκτελέστε τα βήματα 1-3 που αναφέρονται στην ενότητα *Πρόσβαση στο μενού στη σελίδα 24*.
- Χρησιμοποιήστε τα κουμπιά **πολλαπλών επιλογών** για να μετακινηθείτε στη δομή μενού και επιλέξτε *Εγκατάσταση > Εκκίνηση απόστ. > Αναλογία*.
- Επιλέξτε πόσο συχνά θα χρησιμοποιείται η λειτουργία *Εκκίνηση απόστ.*. Υπάρχουν 5 επιλογές:
 - Ποτέ (0%)
 - Σπάνια (περ. 20%)
 - Μέτρια (περ. 50%)
 - Συχνά (περ. 80%)
 - Πάντα (100%)
- Πατήστε *OK*.

3.9.5.7 Ρύθμιση της λειτουργίας Οδηγού βαθμονόμησης (R38Li, R40Li, R45Li, R50Li)

Με τη λειτουργία *Οδηγ. βαθμ.* μπορείτε να ελέγξετε εάν το ρομποτικό χλοοκοπτικό μπορεί να ακολουθήσει το καλώδιο οδήγησης από τη βάση φόρτισης.

- Τοποθετήστε το προϊόν στη βάση φόρτισης.
- Εκτελέστε τα βήματα 1-3 που αναφέρονται στην ενότητα *Πρόσβαση στο μενού στη σελίδα 24*.
- Χρησιμοποιήστε τα κουμπιά **πολλαπλών επιλογών** για να μετακινηθείτε στη δομή μενού, επιλέξτε *Ρυθμίσεις > Οδηγ. βαθμ.* και πατήστε *OK*.
Το προϊόν θα απομακρυνθεί από τη βάση φόρτισης, θα εκτελέσει μια διαδικασία βαθμονόμησης μπροστά από τη βάση φόρτισης, θα ακολουθήσει το καλώδιο οδήγησης έως το σημείο σύνδεσης με το

καλώδιο οριοθέτησης και κατόπιν θα ξεκινήσει τη χλοοκοπή.

4. Βεβαιωθείτε ότι το προϊόν μπορεί να ακολουθήσει το καλώδιο οδήγησης σε όλη τη διαδρομή μέχρι το σημείο σύνδεσης με το καλώδιο οριοθέτησης.

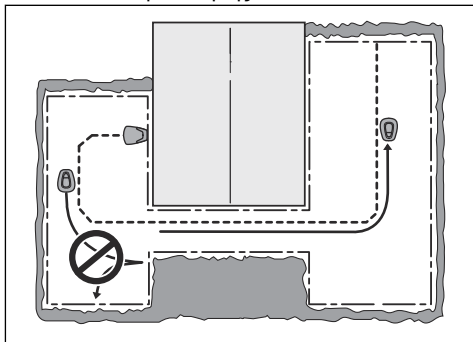

Η δοκιμή αποτυγχάνει εάν το προϊόν δεν μπορεί να ακολουθήσει το καλώδιο οδήγησης σε όλη τη διαδρομή μέχρι το σημείο σύνδεσης με το καλώδιο οριοθέτησης. Είναι πιθανό η εγκατάσταση να μην έχει πραγματοποιηθεί σύμφωνα με τις οδηγίες στην ενότητα *Εγκατάσταση του καλωδίου οδήγησης στη σελίδα 22.*

Περιεχόμενα Συνήθη σφάλματα είναι, για παράδειγμα, ότι δεν υπάρχει αρκετός ελεύθερος χώρος στα αριστερά του καλωδίου οδήγησης όπως φαίνεται κοιτώντας τη βάση φόρτισης ή ότι το καλώδιο οδήγησης δεν έχει τοποθετηθεί υπό γωνία σε επιφάνειες με μεγάλη κλίση. Ανατρέξτε στην ενότητα *Εξέταση του σημείου τοποθέτησης του καλωδίου οδήγησης στη σελίδα 20.*

Αν η δοκιμή αποτύχει, επιδιορθώστε την εγκατάσταση και εκτελέστε νέα δοκιμή με τον *Οδηγ. βαθμ.*

3.9.5.8 Επαναφορά όλων των ρυθμίσεων χρήστη

1. Εκτελέστε τα βήματα 1-3 που αναφέρονται στην ενότητα *Πρόσβαση στο μενού στη σελίδα 24.*
2. Χρησιμοποιήστε τα κουμπιά **πολλαπλών επιλογών** για να μετακινηθείτε στη δομή μενού και επιλέξτε *Ρυθμίσεις > Εργαστ. Ρυθμίσεις.*

3. Χρησιμοποιήστε τα κουμπιά **πολλαπλών επιλογών** για να επιλέξετε χώρα και κατόπιν πατήστε *OK*.
4. Εισαγάγετε τον κωδικό PIN.
5. Πατήστε *OK* για να επαναφέρετε όλες τις ρυθμίσεις χρήστη.

Περιεχόμενα Δεν είναι δυνατή η επαναφορά των ρυθμίσεων *Επίπεδο ασφαλείας, Κωδικός PIN, Σήμα βρόχου, Μηνύματα, Ημερομηνία και ώρα, Γλώσσα και Χώρα.*

3.9.5.9 Μενού Πληροφορίες

Το μενού *Πληροφορίες* εμφανίζει πληροφορίες σχετικά με το προϊόν, για παράδειγμα τον αριθμό σειράς και τις εκδόσεις υλικολογισμικού.

4 Λειτουργία

4.1 Κεντρικός διακόπτης



ΠΡΟΕΙΔΟΠΟΙΗΣΗ: Διαβάστε προσεκτικά τις οδηγίες ασφαλείας προτού θέσετε σε λειτουργία το προϊόν.



ΠΡΟΕΙΔΟΠΟΙΗΣΗ: Διατηρήστε τα χέρια και τα πόδια σας μακριά από τις περιστρεφόμενες λεπίδες. Μην τοποθετείτε ποτέ τα χέρια ή τα πόδια σας κοντά ή κάτω από το προϊόν όταν το μοτέρ βρίσκεται σε λειτουργία.



ΠΡΟΕΙΔΟΠΟΙΗΣΗ: Μην χρησιμοποιείτε το προϊόν, αν στην περιοχή εργασίας υπάρχουν άνθρωποι (ειδικά παιδιά) ή ζώα.

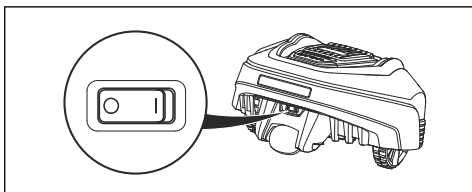

- Για να εκκινήσετε το προϊόν, γυρίστε τον **Κεντρικό διακόπτη** στη θέση **1**.
- Όταν το προϊόν δεν χρησιμοποιείται ή όταν εκτελείται οποιαδήποτε εργασία, επιθεώρηση ή συντήρηση, πρέπει να γυρίζετε τον **Κεντρικό διακόπτη** στη θέση **0**.

Όταν ο **κεντρικός διακόπτης** βρίσκεται στη θέση **0**, τα μοτέρ στο ρομποτικό χλοοκοπτικό δεν μπορούν να εκκινηθούν.

4.2 Εκκίνηση λειτουργίας του προϊόντος

1. Πατήστε το κουμπί **STOP** για να ανοίξετε το κάλυμμα.
2. Γυρίστε τον κύριο διακόπτη στη θέση **1**.
3. Εισαγάγετε τον κωδικό PIN.
4. Πατήστε το κουμπί **START**.

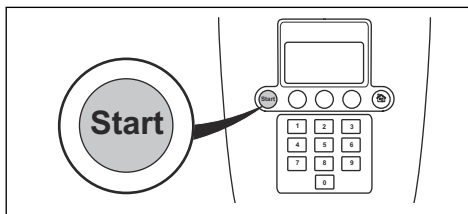

5. Κλείστε το κάλυμμα.

Περιεχόμενα Αν το προϊόν βρίσκεται στη βάση φόρτισης, θα φύγει από τη βάση φόρτισης μόνο αν η μπαταρία φορτιστεί πλήρως και το χρονόμετρο επιτρέπει τη λειτουργία του προϊόντος.

Περιεχόμενα Προτού κλείσετε το κάλυμμα για να εκκινήσετε το προϊόν, πατήστε το κουμπί **START**. Αν δεν πατηθεί το κουμπί **START**, ακούγεται ένας προειδοποιητικός ήχος και το προϊόν δεν εκκινείται.

4.3 Τρόποι λειτουργίας

Το κουμπί τρόπου λειτουργίας έχει ως σύμβολο ένα σπίτι. Όταν πατηθεί το κουμπί **Τρόπος λειτουργίας**, μπορούν να επιλεγούν οι παρακάτω τρόποι λειτουργίας:

- Home
- Auto
- Man

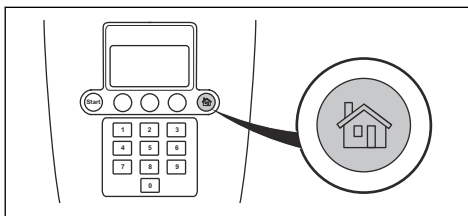

4.3.1 Λειτουργία Home

Ο τρόπος λειτουργίας *Home* σημαίνει ότι το προϊόν παραμένει στη βάση φόρτισης μέχρι να επιλεγεί διαφορετικός τρόπος λειτουργίας. Η λειτουργία *Home* χρησιμοποιείται επίσης για να ελέγξει εάν το προϊόν μπορεί να ακολουθήσει το

καλώδιο οδήγησης και να συνδεθεί στη βάση φόρτισης.

4.3.2 Αυτόματη λειτουργία

Η λειτουργία *Auto* είναι ο κανονικός τρόπος λειτουργίας κατά τον οποίο το προϊόν εκτελεί χλοοκοπή και φορτίζεται αυτόματα.

4.3.3 Χειροκίνητη λειτουργία

Για χλοοκοπή στις δευτερεύουσες περιοχές πρέπει να επιλεγεί ο τρόπος λειτουργίας *Man*. Στον τρόπο λειτουργίας *Man*, ο χειριστής πρέπει να μετακινήσει το προϊόν χειροκίνητα μεταξύ της κύριας και της δευτερεύουσας περιοχής. Το προϊόν κάνει χλοοκοπή μέχρι να αδειάσει η μπαταρία.

Όταν η μπαταρία είναι άδεια, το προϊόν σταματά και στην οθόνη του προϊόντος εμφανίζεται το μήνυμα *Χρειάζεται χειροκίνητη φόρτιση*. Τοποθετήστε το προϊόν στη βάση φόρτισης για να φορτίσετε την μπαταρία. Όταν φορτιστεί η μπαταρία, το προϊόν απομακρύνεται από τη βάση φόρτισης και σταματά. Το προϊόν είναι τώρα έτοιμο να ξεκινήσει να λειτουργεί, αλλά πρώτα χρειάζεται επιβεβαίωση από το χειριστή.

Περιεχόμενα Εάν θέλετε να κάνετε χλοοκοπή στην κύρια περιοχή μετά τη φόρτιση της μπαταρίας, ρυθμίστε το προϊόν σε λειτουργία *Auto* προτού το τοποθετήσετε στη βάση φόρτισης.

4.4 Διακοπή λειτουργίας του προϊόντος

1. Πατήστε το κουμπί **STOP** στο επάνω μέρος του προϊόντος.

Το προϊόν και το μοτέρ λεπίδας σταματούν.

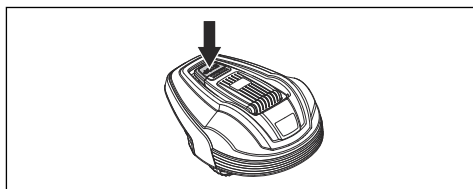

4.5 Απενεργοποίηση του προϊόντος

1. Πατήστε το κουμπί **STOP** στο επάνω μέρος του προϊόντος.
2. Γυρίστε τον **Κεντρικό διακόπτη** στη θέση 0.

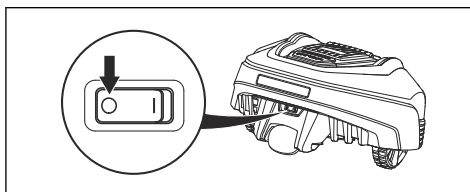

ΠΡΟΕΙΔΟΠΟΙΗΣΗ: Πρέπει πάντα να απενεργοποιείτε το προϊόν μέσω του κεντρικού διακόπτη, αν χρειαστεί συντήρηση ή αν πρέπει να μετακινηθεί εκτός της περιοχής εργασίας.

4.6 Χρονοδιακόπτης και Αναμονή

Χρησιμοποιήστε τη λειτουργία χρονομέτρου για να αποφύγετε την όψη ισοπεδωμένου γρασιδιού. Ανατρέξτε στην ενότητα *Ρυθμίσεις του χρονοδιακόπτη στη σελίδα 24*.

4.6.1 Αναμονή

Το προϊόν έχει προεπιλεγμένο χρόνο αναμονής, ο οποίος αναφέρεται στον πίνακα Χρόνος αναμονής. Ο χρόνος αναμονής αποτελεί μια καλή ευκαιρία, για παράδειγμα, για πότισμα ή για παιχνίδια στο γρασίδι.

Μοντέλο	Χρόνος αναμονής, ελάχιστες ώρες ανά ημέρα
GARDENA R38Li	12
GARDENA R40Li	12
GARDENA R45Li	12
GARDENA R50Li	12
GARDENA R70Li	8
GARDENA R80Li	7

4.6.2 Παράδειγμα 1

Αυτό το παράδειγμα ισχύει για προϊόντα με καθορισμένη περιοχή εργασίας 500 m², αλλά η αρχή λειτουργίας είναι η ίδια και για τα άλλα μοντέλα.

Ρύθμιση χρονομέτρου, Περίοδος 1: 08:00 - 22:00

Ενεργή περίοδος (A): 08:00 - 20:00

Η ρύθμιση χρονομέτρου εξασφαλίζει ότι το προϊόν ξεκινά την κοπή του γρασιδιού στις 08:00. Ωστόσο, το προϊόν είναι σταθμευμένο σε λειτουργία αναμονής στη βάση φόρτισης από τις

20:00 και βρίσκεται σε αναμονή μέχρι να ξεκινήσει ξανά τη χλοοκοπή στις 08:00.

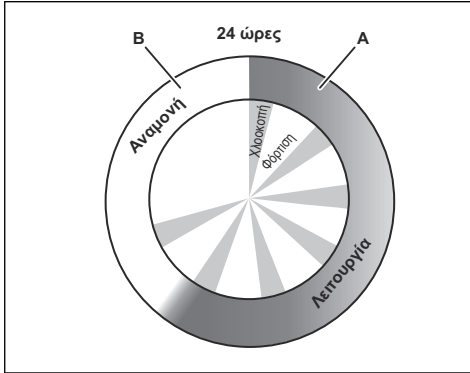

Παράδειγμα: Καθορισμένη περιοχή εργασίας 500 m²

Λειτουργία, A = μέγ. αριθμός ωρών	12
Φόρτιση/Αναμονή, B = ελάχ. αριθμός ωρών	12

4.6.3 Παράδειγμα 2

Αυτό το παράδειγμα ισχύει για προϊόντα με καθορισμένη περιοχή εργασίας 500 m², αλλά η αρχή λειτουργίας είναι η ίδια και για τα άλλα μοντέλα.

Οι ρυθμίσεις χρονόμετρου μπορούν να χωριστούν σε 2 περιόδους εργασίας, για να αποφευχθεί η χλοοκοπή όταν συνήθως υπάρχουν άλλες δραστηριότητες σε εξέλιξη. Αν η ρύθμιση του χρονόμετρου χωριστεί σε 2 περιόδους εργασίας, η ελάχιστη περίοδος αναμονής πρέπει συνολικά να συμφωνεί με τον πίνακα "Χρόνος αναμονής". Ανατρέξτε στην ενότητα *Αναμονή στη σελίδα 31*.

Ρύθμιση χρονόμετρου, Περίοδος 1 (A): 08:00 - 18:00

Ρύθμιση χρονόμετρου, Περίοδος 2 (C): 20:00 - 23:00

Ενεργή περίοδος (A): 08:00 - 18:00

Ενεργή περίοδος (C): 20:00 - 22:00

Το προϊόν λειτουργεί μεταξύ 08:00 και 18:00. Αρχίζει ξανά να λειτουργεί στις 20:00 αλλά σταματά στις 22:00 λόγω της λειτουργίας αναμονής, μέχρι να αρχίσει ξανά να λειτουργεί στις 08:00.

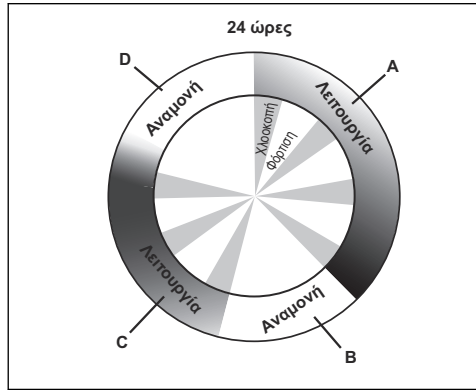

Παράδειγμα: Καθορισμένη περιοχή εργασίας 500 m²

Λειτουργία, A + C = μέγ. αριθμός ωρών	12
Φόρτιση/Αναμονή, B + D = ελάχ. αριθμός ωρών	12

4.7 Φόρτιση της μπαταρίας

Όταν το προϊόν είναι καινούργιο ή έχει αποθηκευτεί για μεγάλο χρονικό διάστημα, η μπαταρία μπορεί να είναι άδεια και πρέπει να φορτιστεί πριν από την έναρξη λειτουργίας του προϊόντος. Στη λειτουργία *Auto* λειτουργία, το προϊόν εκτελεί αυτόματα εναλλαγή μεταξύ χλοοκοπής και φόρτισης.



ΠΡΟΕΙΔΟΠΟΙΗΣΗ: Πρέπει να φορτίζετε το προϊόν μόνο με τη βάση φόρτισης και το τροφοδοτικό που προορίζεται για αυτό. Η λανθασμένη χρήση μπορεί να προκαλέσει ηλεκτροπληξία, υπερθέρμανση ή διαρροή διαβρωτικού υγρού από την μπαταρία.

Σε περίπτωση διαρροής ηλεκτρολύτη, ξεπλύνετε με νερό και ζητήστε ιατρική βοήθεια αν έρθει σε επαφή με τα μάτια κ.λπ.

1. Γυρίστε τον **Κεντρικό διακόπτη** στη θέση *1*.
2. Τοποθετήστε το προϊόν στη βάση φόρτισης.
3. Ανοίξτε το κάλυμμα και σπρώξτε το προϊόν όσο πιο βαθιά γίνεται για να εξασφαλίσετε

καλή επαφή μεταξύ του προϊόντος και της βάσης φόρτισης.

4. Στην οθόνη εμφανίζεται ένα μήνυμα που αναφέρει ότι η φόρτιση βρίσκεται σε εξέλιξη.

4.8 Ρύθμιση του ύψους κοπής

Το ύψος κοπής μπορεί να ρυθμιστεί από την ελάχιστη τιμή MIN (2 cm/0.8 in.) έως τη μέγιστη τιμή MAX (5 cm/2 in.).

Περιεχόμενα Την πρώτη εβδομάδα μετά τη νέα εγκατάσταση, το ύψος κοπής πρέπει να ρυθμιστεί στο μέγιστο, ώστε να μην προκληθούν ζημιές στο καλώδιο βρόχου. Στη συνέχεια, μπορείτε να μειώνετε το ύψος κοπής βήμα-βήμα κάθε δεύτερη εβδομάδα μέχρι να επιτευχθεί το επιθυμητό ύψος κοπής.

4.8.1 Ρύθμιση του ύψους κοπής

1. Πατήστε το κουμπί **STOP** για να διακόψετε τη λειτουργία του προϊόντος και ανοίξτε το κάλυμμα.
2. Γυρίστε το κουμπί της ρύθμισης ύψους στην κατάλληλη θέση. Η επιλεγμένη θέση υποδεικνύεται από την πορτοκαλί στήλη στην ένδειξη ρύθμισης ύψους.
 - Γυρίστε το αριστερόστροφα για να αυξήσετε το ύψος κοπής.
 - Γυρίστε προς τα δεξιά, για να μειώσετε το ύψος κοπής.

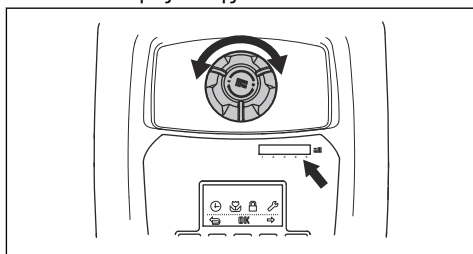

3. Κλείστε το κάλυμμα.

5 Συντήρηση

5.1 Εισαγωγή - Συντήρηση

Για μεγαλύτερη αξιοπιστία και ωφέλιμη χρονική διάρκεια ζωής, πρέπει να ελέγχετε και να καθαρίζετε τακτικά το προϊόν και να αντικαθιστάτε τυχόν φθαρμένα εξαρτήματα. Όλες οι εργασίες συντήρησης και σέρβις πρέπει να εκτελούνται σύμφωνα με τις οδηγίες της GARDENA. Ανατρέξτε στην ενότητα *Όροι εγγύησης στη σελίδα 57*.

Όταν το προϊόν χρησιμοποιείται για πρώτη φορά, ο δίσκος λεπίδων και οι λεπίδες θα πρέπει να επιθεωρούνται μία φορά την εβδομάδα. Αν ο βαθμός φθοράς μέσα σε αυτό το διάστημα είναι χαμηλός, το χρονικό διάστημα επιθεώρησης μπορεί να αυξηθεί.

Είναι σημαντικό ο δίσκος λεπίδων να περιστρέφεται εύκολα. Τα άκρα των λεπίδων δεν θα πρέπει να έχουν υποστεί ζημιά. Η διάρκεια ζωής των λεπίδων μεταβάλλεται σε μεγάλο βαθμό και εξαρτάται, για παράδειγμα, από:

- Το χρόνο λειτουργίας και το μέγεθος της περιοχής εργασίας.
- Τύπος γρασιδιού και εποχιακή ανάπτυξη.
- Χώμα, άμμος και χρήση λιπασμάτων.
- Την παρουσία αντικειμένων, όπως κουκουναρία, πεσμένα δέντρα/καρπού, παιχνίδια, εργαλεία, πέτρες, ρίζες και παρόμοια στοιχεία.

Η κανονική διάρκεια ζωής κυμαίνεται από 4 έως 7 εβδομάδες όταν χρησιμοποιείται υπό ευνοϊκές συνθήκες. Ανατρέξτε στην ενότητα *Αντικατάσταση των λεπίδων στη σελίδα 35* σχετικά με τον τρόπο αντικατάστασης των λεπίδων.

Περιεχόμενα Η εργασία με φθαρμένες λεπίδες δεν παρέχει ικανοποιητικό αποτέλεσμα χλοοκοπής. Δεν διασφαλίζεται η καθαρή κοπή του γρασιδιού και απαιτείται περισσότερη ενέργεια, με αποτέλεσμα το προϊόν να μην εκτελεί χλοοκοπή σε τόσο μεγάλη περιοχή.



ΠΡΟΕΙΔΟΠΟΙΗΣΗ: Το προϊόν πρέπει να απενεργοποιείται πριν από την εκτέλεση εργασιών συντήρησης.



ΠΡΟΕΙΔΟΠΟΙΗΣΗ: Φορέστε προστατευτικά γάντια.

5.2 Καθαρισμός του προϊόντος

Είναι σημαντικό να διατηρείτε το προϊόν καθαρό. Ένα προϊόν πάνω στο οποίο υπάρχουν κολλημένες μεγάλες ποσότητες γρασιδιού δεν θα έχει καλή απόδοση σε επικλινείς επιφάνειες. Συνιστάται ο καθαρισμός να γίνεται με χρήση βούρτσας.

Η GARDENA προσφέρει ένα ειδικό kit καθαρισμού και συντήρησης ως αξεσουάρ. Επικοινωνήστε με το τμήμα κεντρικής εξυπηρέτησης της GARDENA.



ΠΡΟΣΟΧΗ: Μην χρησιμοποιείτε ποτέ πλυστικό υψηλής πίεσης ή ακόμα και τρεχούμενο νερό για να καθαρίσετε το προϊόν. Μην χρησιμοποιείτε ποτέ διαλύτες για τον καθαρισμό.

5.2.1 Σασί και δίσκος λεπίδων

Επιθεωρείτε το δίσκο λεπίδων και τις λεπίδες μία φορά την εβδομάδα.

1. Γυρίστε τον **Κεντρικό διακόπτη** στη θέση *0*.
2. Σηκώστε το προϊόν και γυρίστε το στο πλάι.
3. Καθαρίστε το δίσκο λεπίδων και το σασί χρησιμοποιώντας, για παράδειγμα, μια βούρτσα για τα πιάτα. Ταυτόχρονα, ελέγξτε ότι ο δίσκος λεπίδων περιστρέφεται ελεύθερα σε σχέση με το προστατευτικό για τα πόδια. Ελέγξτε επίσης αν οι λεπίδες είναι άθικτες και αν μπορούν να περιστραφούν ελεύθερα.

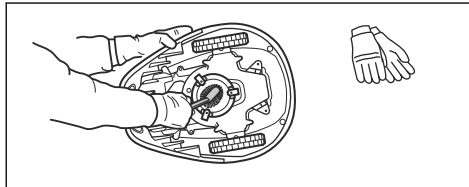

5.2.2 Τροχοί

Καθαρίστε την περιοχή γύρω από τον εμπρόσθιο και τον οπίσθιο τροχό, καθώς και το μπράτσο του οπίσθιου τροχού. Αν υπάρχει γρασίδι στους

τροχούς, μπορεί να επηρεαστεί ο τρόπος λειτουργίας του προϊόντος σε επικλινείς επιφάνειες.

5.2.3 Κάλυμμα

Χρησιμοποιήστε ένα νωπό, μαλακό σφουγγάρι ή πανί για τον καθαρισμό του καλύμματος. Αν το κάλυμμα είναι πολύ βρόμικο, μπορεί να χρειαστεί να χρησιμοποιήσετε διάλυμα σαπουνιού ή υγρό καθαρισμού.

5.2.4 Βάση φόρτισης

Καθαρίζετε τακτικά τη βάση φόρτισης από το γρασίδι, τα φύλλα, τα κλαδιά και άλλα αντικείμενα που μπορεί να εμποδίζουν τη σύνδεση του χλοοκοπτικού.



ΠΡΟΕΙΔΟΠΟΙΗΣΗ: Χρησιμοποιήστε το φως για να αποσυνδέσετε τη βάση φόρτισης πριν από οποιαδήποτε εργασία συντήρησης ή καθαρισμού της βάσης φόρτισης ή του τροφοδοτικού.

5.3 Αντικατάσταση των λεπίδων



ΠΡΟΕΙΔΟΠΟΙΗΣΗ: Χρησιμοποιήστε λεπίδες και βίδες σωστού τύπου. Η GARDENA μπορεί να εγγυηθεί την ασφάλεια μόνο όταν χρησιμοποιείτε γνήσιες λεπίδες. Αν αντικαταστήσετε τις λεπίδες, αλλά όχι τις βίδες, είναι πιθανό να φθαρεί κάποια βίδα κατά τη χλοοκοπή. Σε αυτήν την περίπτωση, οι λεπίδες μπορεί να εκτοξευθούν από την κάτω πλευρά του σώματος του μηχανήματος και να προκληθεί σοβαρός τραυματισμός.

Για λόγους ασφαλείας, να αντικαθιστάτε τα φθαρμένα ή κατεστραμμένα εξαρτήματα. Ακόμα και αν οι λεπίδες βρίσκονται σε άριστη κατάσταση, πρέπει να αντικαθίστανται τακτικά, ώστε να εξασφαλίζεται το βέλτιστο αποτέλεσμα κοπής του γρασίδι και η χαμηλή ενεργειακή κατανάλωση. Για να παραμένει ισορροπημένο το σύστημα κοπής, πρέπει να αντικαθίστανται ταυτόχρονα και οι 3 λεπίδες και οι βίδες. Χρησιμοποιήστε γνήσιες λεπίδες GARDENA που φέρουν εγχάρακτο το λογότυπο με το σήμα H και την κορώνα, ανατρέξτε στην ενότητα *Όροι εγγύησης στη σελίδα 57*.

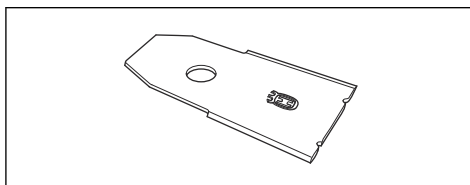

5.3.1 Αντικατάσταση των λεπίδων

1. Γυρίστε τον κεντρικό διακόπτη στη θέση 0.

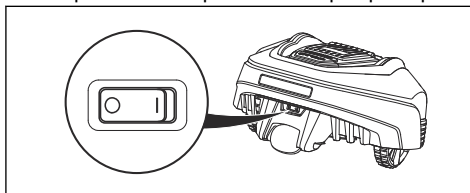

2. Αναποδογυρίστε το προϊόν. Τοποθετήστε το προϊόν επάνω σε μια μαλακή και καθαρή επιφάνεια, για να μην προκληθούν γρατσουνιές στο σώμα του προϊόντος και στο κάλυμμα.
3. Αφαιρέστε τις 3 βίδες. Χρησιμοποιήστε ένα απλό κατασαβίδι ή ένα σταυροκατσάβιδο.

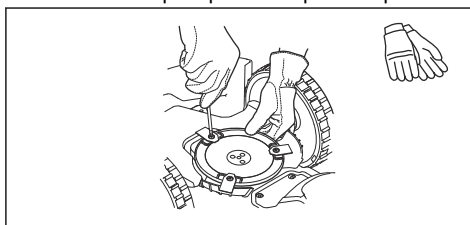

4. Αφαιρέστε κάθε λεπίδα και βίδα.
5. Στερεώστε τις καινούργιες λεπίδες και βίδες.
6. Ελέγξτε αν οι λεπίδες μπορούν να περιστρέφονται ελεύθερα.

5.4 Ενημέρωση υλικολογισμικού

Αν η συντήρηση πραγματοποιηθεί από το τμήμα εξυπηρέτησης πελατών της GARDENA, η λήψη των διαθέσιμων ενημερώσεων υλικολογισμικού στο προϊόν γίνεται από τον τεχνικό συντήρησης.

5.5 Μπαταρία



ΠΡΟΕΙΔΟΠΟΙΗΣΗ: Πρέπει να φορτίζετε το προϊόν μόνο με τη βάση φόρτισης που προορίζεται για αυτό. Η λανθασμένη χρήση μπορεί να προκαλέσει ηλεκτροπληξία, υπερθέρμανση ή διαρροή διαβρωτικού υγρού από την μπαταρία. Σε περίπτωση διαρροής ηλεκτρολύτη, ξεπλύνετε με νερό και ζητήστε ιατρική βοήθεια αν έρθει σε επαφή με τα μάτια κ.λπ.



ΠΡΟΕΙΔΟΠΟΙΗΣΗ: Να χρησιμοποιείτε μόνο γνήσιες μπαταρίες που συνιστώνται από τον κατασκευαστή. Η ασφάλεια του προϊόντος δεν είναι εγγυημένη με άλλες μπαταρίες. Μην χρησιμοποιείτε μη επαναφορτιζόμενες μπαταρίες.



ΠΡΟΣΟΧΗ: Η μπαταρία πρέπει να φορτίζεται πλήρως πριν από την αποθήκευση για το χειμώνα. Αν η μπαταρία δεν είναι πλήρως φορτισμένη μπορεί να υποστεί ζημιά και, σε ορισμένες περιπτώσεις, να αχρηστευτεί.

Αν οι χρόνοι λειτουργίας του προϊόντος είναι συντομότεροι από το κανονικό μεταξύ φορτίσεων, αυτό υποδεικνύει ότι η μπαταρία παλιώνει και τελικά πρέπει να αντικατασταθεί.

Περιεχόμενα Η διάρκεια ζωής της μπαταρίας εξαρτάται από τη διάρκεια της σεζόν και τον αριθμό των ωρών λειτουργίας του προϊόντος κάθε ημέρα. Μια μεγάλης διάρκειας σεζόν ή πολλές ώρες χρήσης την ημέρα σημαίνουν ότι η μπαταρία πρέπει να αντικαθίσταται πιο τακτικά. Η μπαταρία είναι σε καλή κατάσταση όσο το προϊόν διατηρεί το γρασίδι καλά κομμένο.

5.5.1 Αντικατάσταση της μπαταρίας



ΠΡΟΕΙΔΟΠΟΙΗΣΗ: Να χρησιμοποιείτε μόνο γνήσιες μπαταρίες που συνιστώνται από τον κατασκευαστή. Η ασφάλεια των προϊόντων δεν είναι

εγγυημένη με τη χρήση άλλων μπαταριών. Μην χρησιμοποιείτε μη επαναφορτιζόμενες μπαταρίες.

1. Γυρίστε τον **κεντρικό διακόπτη** στη θέση *0*.
2. Θέστε το ύψος κοπής στη χαμηλότερη θέση.
3. Αναποδογυρίστε το προϊόν. Τοποθετήστε το προϊόν επάνω σε μαλακή και καθαρή επιφάνεια, για να μην προκληθούν γρατσουνιές στο σώμα και στο κάλυμμα της οθόνης.
4. Καθαρίστε την περιοχή γύρω από το κάλυμμα της μπαταρίας.
5. Αφαιρέστε τις 4 βίδες (Torx 20) από το κάλυμμα της μπαταρίας.

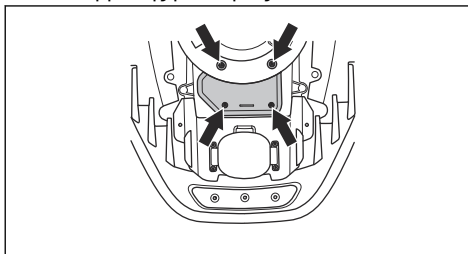

6. Αφαιρέστε τη βίδα του μπράτσου συγκράτησης της μπαταρίας και βγάλτε το μπράτσο.
7. Τραβήξτε την μπαταρία προς τα έξω, τραβώντας την ταινία.
8. Τοποθετήστε μια καινούργια, γνήσια μπαταρία.



ΠΡΟΣΟΧΗ: Μην πιέσετε την μπαταρία. Πιέστε την επαφή φόρτισης για να τοποθετήσετε την μπαταρία στη θέση της.

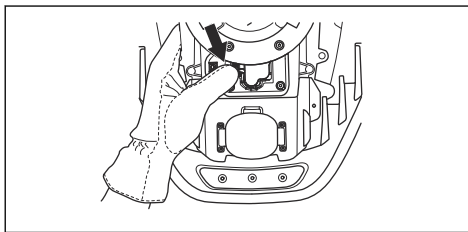

9. Τοποθετήστε το μπράτσο συγκράτησης της μπαταρίας στη θέση του με μια βίδα.

10. Τοποθετήστε το κάλυμμα της μπαταρίας χωρίς να σφίξετε τα καλώδια.



ΠΡΟΣΟΧΗ: Αν η σφραγίδα στο κάλυμμα της μπαταρίας υποστεί ζημιά, πρέπει να αντικατασταθεί ολόκληρο το κάλυμμα της μπαταρίας.

11. Τοποθετήστε το κάλυμμα της μπαταρίας με 4 βίδες (Torx 20).
12. Επαναφέρετε το ύψος κοπής στο απαιτούμενο επίπεδο.

5.6 Χειμερινή συντήρηση

Δώστε το προϊόν σας στο τμήμα κεντρικής εξυπηρέτησης της GARDENA για σέρβις πριν από την περίοδο χειμερινής αποθήκευσης. Με την τακτική χειμερινή συντήρηση, το προϊόν θα διατηρείται σε καλή κατάσταση και θα δημιουργηθούν οι καλύτερες συνθήκες για τη νέα σεζόν χωρίς προβλήματα.

Η συντήρηση συνήθως περιλαμβάνει τα εξής:

- Σχολαστικό καθαρισμό του σώματος, του σασί, του δίσκου λεπίδων και όλων των υπόλοιπων κινούμενων εξαρτημάτων.
- Έλεγχο της λειτουργίας και των εξαρτημάτων του προϊόντος.
- Έλεγχο και, αν χρειάζεται, αντικατάσταση των στοιχείων που φθείρονται, όπως οι λεπίδες και τα ρουλεμάν.
- Έλεγχο της χωρητικότητας της μπαταρίας του προϊόντος και σύσταση για την αντικατάσταση της μπαταρίας, αν χρειάζεται.
- Αν υπάρχει διαθέσιμο νέο υλικολογισμικό, το προϊόν ενημερώνεται.

6 Αντιμετώπιση προβλημάτων

6.1 Εισαγωγή - Αντιμετώπιση προβλημάτων

Σε αυτό το κεφάλαιο, περιγράφονται οι βλάβες και τα συμπτώματα που μπορεί να σας καθοδηγήσουν, αν το προϊόν δεν λειτουργεί όπως αναμένεται. Στη διεύθυνση www.gardena.com μπορείτε να βρείτε περισσότερες πληροφορίες για τα βήματα που πρέπει να ακολουθήσετε σε περίπτωση δυσλειτουργίας ή για τα πιθανά συμπτώματα.

6.2 Μηνύματα σφάλματος

Παρακάτω αναφέρονται διάφορα μηνύματα σφάλματος, τα οποία μπορεί να εμφανιστούν στην οθόνη του προϊόντος. Εάν εμφανίζεται συχνά το ίδιο μήνυμα, επικοινωνήστε με το τμήμα εξυπηρέτησης πελατών της GARDENA.

Μήνυμα	Αιτία	Ενέργεια
<i>Μπλοκαρισμένο μοτέρ αριστερού/δεξιού τροχού</i>	Έχει τυλιχτεί γρασιδί ή άλλο αντικείμενο γύρω από τον κινητήριο τροχό.	Ελέγξτε τον κινητήριο τροχό και αφαιρέστε το γρασιδί ή το άλλο αντικείμενο.
<i>Μπλοκ. σύστημα κοπής</i>	Έχει τυλιχτεί γρασιδί ή άλλο αντικείμενο γύρω από το δίσκο λεπίδων.	Ελέγξτε τον κινητήριο τροχό και αφαιρέστε το γρασιδί ή το άλλο αντικείμενο.
	Ο δίσκος λεπίδων βρίσκεται μέσα σε λιμνάζοντα νερά.	Μετακινήστε το προϊόν και εμποδίστε τη συγκέντρωση νερού στην περιοχή εργασίας.
<i>Εγκλωβισμένο</i>	Το προϊόν έχει παγιδευτεί σε κάποιο αντικείμενο.	Απελευθερώστε το προϊόν και διορθώστε την αιτία παγίδευσής του.
	Το προϊόν έχει κολλήσει πίσω από διάφορα εμπόδια.	Ελέγξτε αν υπάρχουν εμπόδια που δυσκολεύουν το προϊόν να συνεχίσει να κινείται από τη συγκεκριμένη θέση.
<i>Εκτός περιοχής εργασίας</i>	Οι συνδέσεις του καλωδίου οριοθέτησης στη βάση φόρτισης διασταυρώνονται.	Ελέγξτε αν το καλώδιο οριοθέτησης έχει συνδεθεί σωστά.
	Το καλώδιο οριοθέτησης είναι πολύ κοντά στο άκρο της περιοχής εργασίας.	Βεβαιωθείτε ότι το καλώδιο οριοθέτησης έχει διαστρωθεί σύμφωνα με τις οδηγίες. Ανατρέξτε στην ενότητα <i>Εγκατάσταση του καλωδίου οριοθέτησης στη σελίδα 21</i> .
	Η περιοχή εργασίας έχει πολύ έντονη κλίση κοντά στο βρόχο οριοθέτησης.	
	Το καλώδιο οριοθέτησης έχει τοποθετηθεί με λάθος κατεύθυνση γύρω από μια νησίδα.	
	Παρεμβολές από μεταλλικά αντικείμενα (φράχτες, χαλύβδινος οπλισμός) ή θαμμένα καλώδια σε κοντινή απόσταση.	Δοκιμάστε να μετακινήσετε το καλώδιο οριοθέτησης.
	Το προϊόν δυσκολεύεται να διακρίνει το σήμα από μια κοντινή εγκατάσταση ενός άλλου προϊόντος.	Τοποθετήστε το προϊόν στη βάση φόρτισης και δημιουργήστε νέο σήμα βρόχου.

Μήνυμα	Αιτία	Ενέργεια
<i>Άδεια μπαταρία</i>	Το προϊόν δεν μπορεί να εντοπίσει τη βάση φόρτισης.	Βεβαιωθείτε ότι η βάση φόρτισης και το καλώδιο οδήγησης έχουν τοποθετηθεί σύμφωνα με τις οδηγίες. Ανατρέξτε στην ενότητα <i>Εγκατάσταση του καλωδίου οδήγησης στη σελίδα 22</i> .
	Το καλώδιο οδήγησης έχει κοπεί ή δεν είναι συνδεδεμένο.	Εντοπίστε που είναι η ζημιά και διορθώστε τη.
	Η μπαταρία έχει αδειάσει.	Αντικαταστήστε την μπαταρία. Ανατρέξτε στην ενότητα <i>Αντικατάσταση της μπαταρίας στη σελίδα 36</i> .
	Η κεραία της βάσης φόρτισης είναι ελαττωματική.	Ελέγξτε αν η ενδεικτική λυχνία στη βάση φόρτισης είναι κόκκινη και αναβοσβήνει. Ανατρέξτε στην ενότητα <i>Ενδεικτική λυχνία στη βάση φόρτισης στη σελίδα 45</i> .
<i>Λάθος κωδικός PIN</i>	Καταχωρήθηκε λάθος κωδικός PIN. Επιτρέπονται πέντε προσπάθειες. Στη συνέχεια, το ηλεκτρολόγιο κλειδώνει για πέντε λεπτά.	Εισαγάγετε τον σωστό κωδικό PIN. Εάν ξεχάσετε τον κωδικό PIN, επικοινωνήστε με το τμήμα εξυπηρέτησης πελατών της GARDENA.
<i>Δεν κινείται</i>	Το προϊόν έχει παγιδευτεί σε κάποιο αντικείμενο.	Απελευθερώστε το προϊόν και διορθώστε την αιτία έλλειψης κίνησης. Εάν οφείλεται στην υγρασία του γρασιδιού, περιμένετε μέχρι να στεγνώσει το γρασίδι για να χρησιμοποιήσετε το προϊόν.
	Η περιοχή εργασίας περιλαμβάνει μια επικλινή επιφάνεια.	Οι επικλινείς επιφάνειες θα πρέπει να απομονώνονται. Ανατρέξτε στην ενότητα <i>Εξέταση του σημείου τοποθέτησης του καλωδίου οδήγησης στη σελίδα 20</i> .
	Το καλώδιο οδήγησης δεν έχει τοποθετηθεί υπό γωνία στην επικλινή επιφάνεια.	Αν γίνει διάσπρωση του καλωδίου οδήγησης σε επικλινή επιφάνεια, το καλώδιο πρέπει να τοποθετηθεί υπό γωνία κατά μήκος της επιφάνειας. Ανατρέξτε στην ενότητα <i>Εγκατάσταση του καλωδίου οδήγησης στη σελίδα 22</i> .
<i>Υπερφόρτωση μοτέρ δεξιού/αριστερού τροχού</i>	Το προϊόν έχει παγιδευτεί σε κάποιο αντικείμενο.	Απελευθερώστε το προϊόν και διορθώστε την αιτία έλλειψης κίνησης. Εάν οφείλεται στην υγρασία του γρασιδιού, περιμένετε μέχρι να στεγνώσει το γρασίδι για να χρησιμοποιήσετε το προϊόν.

Μήνυμα	Αιτία	Ενέργεια
<i>Μπλοκαρ. βάση φόρτιση.</i>	Μπορεί να μην γίνεται καλή ηλεκτρική επαφή ανάμεσα στις ταινίες φόρτισης και το προϊόν έχει επιχειρήσει αρκετές φορές να φορτιστεί.	Τοποθετήστε το προϊόν στη βάση φόρτισης και βεβαιωθείτε ότι οι ταινίες φόρτισης κάνουν καλή ηλεκτρική επαφή.
	Ένα αντικείμενο εμποδίζει το προϊόν.	Απομακρύνετε το αντικείμενο.
	Η βάση φόρτισης είναι ανυψωμένη ή λυγισμένη.	Επιβεβαιώστε ότι η βάση φόρτισης είναι τοποθετημένη σε εντελώς επίπεδο και οριζόντιο έδαφος. Η βάση φόρτισης δεν πρέπει να παρουσιάζει κλίση ή να είναι λυγισμένη.
<i>Κολλημένο στη βάση φόρτισης</i>	Υπάρχει ένα αντικείμενο στη διαδρομή του προϊόντος, το οποίο το εμποδίζει να εγκαταλείψει τη βάση φόρτισης.	Απομακρύνετε το αντικείμενο.
<i>Αναποδογυρισμένο</i>	Το προϊόν έχει υπερβολικά μεγάλη κλίση ή έχει ανατραπεί.	Γυρίστε το προϊόν στη σωστή θέση.
<i>Χρειάζεται χειροκίνητη φόρτιση</i>	Το προϊόν βρίσκεται στη λειτουργία <i>Δευτερ. περιοχή</i> .	Τοποθετήστε το προϊόν στη βάση φόρτισης. Αυτή η συμπεριφορά είναι φυσιολογική και δεν απαιτείται κάποια ενέργεια.
<i>Επóm. εκκίνηση ωω:λλ</i>	Η ρύθμιση του χρονοδιακόπτη εμποδίζει τη λειτουργία του προϊόντος.	Αλλάξτε τις ρυθμίσεις του χρονοδιακόπτη. Ανατρέξτε στην ενότητα <i>Ρυθμίσεις του χρονοδιακόπτη στη σελίδα 24</i> .
	Η περίοδος παύσης είναι σε εξέλιξη. Το προϊόν έχει προεπιλεγμένο χρόνο αναμονής, ο οποίος αναφέρεται στον πίνακα Χρόνος αναμονής.	Αυτή η συμπεριφορά είναι φυσιολογική και δεν απαιτείται κάποια ενέργεια.
	Η ένδειξη του ρολογιού στο προϊόν δεν είναι σωστή.	Ρυθμίστε την ώρα. Ανατρέξτε στην ενότητα <i>Ρύθμιση ώρας και ημερομηνίας στη σελίδα 27</i> .
<i>Η σημερινή χλοοκοπή ολοκληρώθηκε</i>	Η περίοδος παύσης είναι σε εξέλιξη. Το προϊόν έχει προεπιλεγμένο χρόνο αναμονής, ο οποίος αναφέρεται στον πίνακα Χρόνος αναμονής.	Αυτή η συμπεριφορά είναι φυσιολογική και δεν απαιτείται κάποια ενέργεια.
<i>Ανασηκωμένο</i>	Ο αισθητήρας ανύψωσης είναι ενεργοποιημένος και το προϊόν έχει παγιδευτεί.	Απελευθερώστε το προϊόν.
<i>Πρόβλημα αισθητήρα πρόσκρουσης, εμπρός/πίσω</i>	Το σώμα του προϊόντος δεν μπορεί να κινηθεί ελεύθερα γύρω από το σασί του.	Βεβαιωθείτε ότι το σώμα του προϊόντος μπορεί να κινείται ελεύθερα γύρω από το σασί του. Εάν το πρόβλημα παραμένει, το μήνυμα απαιτεί ενέργεια από εξουσιοδοτημένο τεχνικό σέρβις.

Μήνυμα	Αιτία	Ενέργεια
<i>Πρόβλημα δεξιού κινητήριου τροχού</i>	Έχει τυλιχτεί γρασίδι ή άλλο αντικείμενο γύρω από τον κινητήριο τροχό.	Καθαρίστε τους τροχούς και την περιοχή γύρω από τους τροχούς.
<i>Ελαττωματική λειτουργία ασφαλείας</i>	Υπάρχει προσωρινό πρόβλημα που σχετίζεται με τα ηλεκτρονικά εξαρτήματα ή με το υλικολογισμικό του προϊόντος.	Επανεκκινήστε το προϊόν.
<i>Ηλεκτρονικό πρόβλημα</i>		Εάν το πρόβλημα παραμένει, το μήνυμα απαιτεί ενέργεια από εξουσιοδοτημένο τεχνικό σέρβις.
<i>Πρόβλημα αισθητήρα κυκλικού σήματος</i>		
<i>Πρόβλημα στο σύστημα φόρτισης</i>		
<i>Πρόβλημα αισθητήρα κλίσης</i>		
<i>Προσωρινό πρόβλημα</i>		
<i>Προσωρινό πρόβλημα μπαταρίας</i>	Υπάρχει προσωρινό πρόβλημα που σχετίζεται με την μπαταρία ή με το υλικολογισμικό του προϊόντος.	Επανεκκινήστε το προϊόν.
<i>Πρόβλημα μπαταρίας</i>		Αποσυνδέστε και επανασυνδέστε την μπαταρία. Εάν το πρόβλημα παραμένει, το μήνυμα απαιτεί ενέργεια από εξουσιοδοτημένο τεχνικό σέρβις.
<i>Πολύ υψηλή ένταση ρεύματος φόρτισης</i>	Λανθασμένη ή ελαττωματική μονάδα τροφοδοτικού.	Επανεκκινήστε το προϊόν. Εάν το πρόβλημα παραμένει, το μήνυμα απαιτεί ενέργεια από εξουσιοδοτημένο τεχνικό σέρβις.

Μήνυμα	Αιτία	Ενέργεια
Κανένα σήμα βρόχου	Το τροφοδοτικό δεν είναι συνδεδεμένο.	Ελέγξτε τη σύνδεση με την πρίζα στον τοίχο. Ελέγξτε μήπως έχει ενεργοποιηθεί το ρελέ διαφυγής.
	Το καλώδιο χαμηλής τάσης έχει υποστεί ζημιά ή δεν είναι συνδεδεμένο.	Βεβαιωθείτε ότι το καλώδιο χαμηλής τάσης δεν έχει υποστεί ζημιά. Βεβαιωθείτε επίσης ότι είναι σωστά συνδεδεμένο στη βάση φόρτισης και στο τροφοδοτικό.
	Το καλώδιο οριοθέτησης δεν είναι συνδεδεμένο στη βάση φόρτισης.	Βεβαιωθείτε ότι οι σύνδεσμοι του καλωδίου οριοθέτησης έχουν τοποθετηθεί σωστά στη βάση φόρτισης. Αντικαταστήστε τους συνδέσμους, αν έχουν υποστεί ζημιά. Ανατρέξτε στην ενότητα <i>Εγκατάσταση του καλωδίου οριοθέτησης στη σελίδα 21.</i>
	Το καλώδιο οριοθέτησης είναι κομμένο.	Εντοπίστε πού είναι η ζημιά. Αντικαταστήστε το τμήμα του βρόχου που έχει υποστεί ζημιά με ένα καινούργιο καλώδιο και κάντε την ένωση χρησιμοποιώντας έναν γνήσιο σύνδεσμο. Ανατρέξτε στην ενότητα <i>Εντοπίστε κομμένα σήμια στο καλώδιο βρόχου στη σελίδα 48.</i>
	Η <i>Λειτουργία ECO</i> είναι ενεργοποιημένη και έγινε προσπάθεια εκκίνησης του προϊόντος έξω από τη βάση φόρτισης.	Τοποθετήστε το προϊόν στη βάση φόρτισης και πατήστε το κουμπί STOP . Ανατρέξτε στην ενότητα <i>Λειτουργία ECO στη σελίδα 27.</i>
	Το καλώδιο οριοθέτησης έχει διασταυρωθεί καθώς κατευθύνεται προς μία νησίδα και επιστρέφει από αυτήν.	Βεβαιωθείτε ότι το καλώδιο οριοθέτησης είναι τοποθετημένο σύμφωνα με τις οδηγίες, π. χ. προς τη σωστή κατεύθυνση γύρω από τη νησίδα. Ανατρέξτε στην ενότητα <i>Εγκατάσταση του καλωδίου οριοθέτησης στη σελίδα 21.</i>
	Έχει διακοπεί η σύνδεση μεταξύ του προϊόντος και της βάσης φόρτισης.	Τοποθετήστε το προϊόν στη βάση φόρτισης και δημιουργήστε νέο σήμα βρόχου.
	Παρεμβολές από μεταλλικά αντικείμενα (φράχτες, χαλύβδινος οπλισμός) ή θαμμένα καλώδια σε κοντινή απόσταση.	Δοκιμάστε να μετακινήσετε το καλώδιο οριοθέτησης.

6.3 Μηνύματα πληροφοριών

Παρακάτω αναφέρονται διάφορα μηνύματα πληροφοριών, τα οποία μπορεί να εμφανιστούν στην οθόνη του προϊόντος. Εάν εμφανίζεται συχνά το ίδιο μήνυμα, επικοινωνήστε με το τμήμα εξυπηρέτησης πελατών της GARDENA.

Μήνυμα	Απία	Ενέργεια
<i>Χαμηλή μπαταρία</i>	Το προϊόν δεν μπορεί να εντοπίσει τη βάση φόρτισης.	Βεβαιωθείτε ότι η βάση φόρτισης και το καλώδιο οδήγησης έχουν τοποθετηθεί σύμφωνα με τις οδηγίες. Ανατρέξτε στην ενότητα <i>Εγκατάσταση του καλωδίου οδήγησης στη σελίδα 22.</i>
	Το καλώδιο οδήγησης έχει κοπεί ή δεν είναι συνδεδεμένο.	Εντοπίστε που είναι η ζημιά και διορθώστε τη.
	Η μπαταρία έχει αδειάσει.	Αντικαταστήστε τη μπαταρία. Ανατρέξτε στην ενότητα <i>Μπαταρία στη σελίδα 36.</i>
	Η κεραία της βάσης φόρτισης είναι ελαττωματική.	Ελέγξτε αν η ενδεικτική λυχνία στη βάση φόρτισης είναι κόκκινη και αναβοσβήνει. Ανατρέξτε στην ενότητα <i>Ενδεικτική λυχνία στη βάση φόρτισης στη σελίδα 45.</i>
<i>Επαναφορά ρυθμίσεων</i>	Επιβεβαιώση ότι έχει πραγματοποιηθεί <i>Επαναφορά ρυθμ. χρήση.</i>	Αυτό είναι φυσιολογικό. Δεν απαιτείται καμία ενέργεια.
<i>Δεν βρέθηκε οδηγός</i>	Το καλώδιο οδήγησης δεν έχει συνδεθεί με τη βάση φόρτισης.	Βεβαιωθείτε ότι ο σύνδεσμος καλωδίου οδήγησης έχει συνδεθεί σωστά στη βάση φόρτισης. Ανατρέξτε στην ενότητα <i>Εγκατάσταση του καλωδίου οδήγησης στη σελίδα 22.</i>
	Διακοπή στο καλώδιο οδήγησης.	Εντοπίστε πού είναι η ζημιά. Αντικαταστήστε το τμήμα του καλωδίου οδήγησης που έχει υποστεί ζημιά με καινούργιο καλώδιο βρόχου και πραγματοποιήστε την ένωση με έναν γνήσιο σύνδεσμο.
	Το καλώδιο οδήγησης δεν έχει συνδεθεί με τον βρόχο οριοθέτησης.	Βεβαιωθείτε ότι το καλώδιο οδήγησης έχει συνδεθεί σωστά με τον βρόχο οριοθέτησης. Ανατρέξτε στην ενότητα <i>Εγκατάσταση του καλωδίου οδήγησης στη σελίδα 22.</i>

Μήνυμα	Αιτία	Ενέργεια
<i>Αστοχία βαθμονόμησης οδηγού</i>	Το προϊόν δεν κατάφερε να βαθμονομήσει το καλώδιο οδήγησης.	Βεβαιωθείτε ότι το καλώδιο οδήγησης έχει τοποθετηθεί σύμφωνα με τις οδηγίες. Ανατρέξτε στην ενότητα <i>Εξέταση του σημείου τοποθέτησης του καλωδίου οδήγησης στη σελίδα 20</i> . Επίσης, βεβαιωθείτε ότι υφίσταται η ελάχιστη απόσταση προς τα αριστερά του καλωδίου οδήγησης. Ανατρέξτε στην ενότητα <i>Εξέταση του σημείου τοποθέτησης του καλωδίου οδήγησης στη σελίδα 20</i> .
<i>Επιτεύχθη βαθμονόμηση οδηγού</i>	Το προϊόν βαθμονόμησε με επιτυχία το καλώδιο οδήγησης.	Δεν απαιτείται καμία ενέργεια.

6.4 Ενδεικτική λυχνία στη βάση φόρτισης

Για μια πλήρως λειτουργική εγκατάσταση, η ενδεικτική λυχνία στη βάση φόρτισης πρέπει να ανάβει σταθερά ή να αναβοσβήνει με πράσινο χρώμα. Αν εμφανιστεί κάτι άλλο, ακολουθήστε τον παρακάτω οδηγό αντιμετώπισης προβλημάτων.

Μπορείτε να βρείτε περισσότερη βοήθεια στο www.gardena.com. Αν εξακολουθείτε να χρειάζεστε βοήθεια, μπορείτε να επικοινωνήσετε με το τμήμα εξυπηρέτησης πελατών της GARDENA.

Φως	Απία	Ενέργεια
<i>Σταθερό πράσινο φως</i>	Ισχυρά σήματα	Δεν απαιτείται καμία ενέργεια
<i>Πράσινο φως που αναβοσβήνει</i>	Τα σήματα είναι εντάξει και είναι ενεργοποιημένη η λειτουργία ECO.	Δεν απαιτείται καμία ενέργεια. Για περισσότερες πληροφορίες σχετικά με τη λειτουργία ECO. Ανατρέξτε στην ενότητα <i>Λειτουργία ECO στη σελίδα 27</i> .
<i>Μπλε φως που αναβοσβήνει</i>	Ο βρόχος οριοθέτησης δεν είναι συνδεδεμένος με τη βάση φόρτισης.	Βεβαιωθείτε ότι οι σύνδεσμοι του καλώδιου οριοθέτησης έχουν τοποθετηθεί σωστά στη βάση φόρτισης. Ανατρέξτε στην ενότητα <i>Εγκατάσταση του καλώδιου οδήγησης στη σελίδα 22</i> .
	Διακοπή στο βρόχο οριοθέτησης.	Εντοπίστε πού είναι η ζημιά. Αντικαταστήστε το τμήμα του βρόχου που έχει υποστεί ζημιά με ένα καινούργιο καλώδιο και κάντε την ένωση χρησιμοποιώντας έναν γνήσιο σύνδεσμο.
<i>Κίτρινο φως που αναβοσβήνει</i>	Το καλώδιο οδήγησης δεν έχει συνδεθεί με τη βάση φόρτισης.	Ελέγξτε ότι το καλώδιο οδήγησης είναι συνδεδεμένο σωστά με τη βάση φόρτισης. Ανατρέξτε στην ενότητα <i>Εγκατάσταση του καλώδιου οδήγησης στη σελίδα 22</i>
	Διακοπή στο καλώδιο οδήγησης.	Εντοπίστε πού είναι η ζημιά. Αντικαταστήστε το τμήμα του καλώδιου οδήγησης που έχει υποστεί ζημιά με καινούργιο καλώδιο βρόχου και πραγματοποιήστε την ένωση με έναν γνήσιο σύνδεσμο.
<i>Κόκκινο φως που αναβοσβήνει</i>	Διακοπή στην κεραία της βάσης φόρτισης.	Επικοινωνήστε με το τμήμα εξυπηρέτησης πελατών της GARDENA.
<i>Σταθερό κόκκινο φως</i>	Βλάβη στην ηλεκτρονική πλακέτα ή εσφαλμένη τάση τροφοδοσίας στη βάση φόρτισης. Η βλάβη θα πρέπει να επιδιορθωθεί από έναν εξουσιοδοτημένο τεχνικό σέρβις.	Επικοινωνήστε με το τμήμα εξυπηρέτησης πελατών της GARDENA.

6.5 Συμπτώματα

Αν το προϊόν δεν λειτουργεί με τον αναμενόμενο τρόπο, ακολουθήστε τον παρακάτω οδηγό συμπτωμάτων.

Στη διεύθυνση www.gardena.com μπορείτε να βρείτε την ενότητα FAQ (Συχνές ερωτήσεις), στην οποία παρέχονται πιο λεπτομερείς απαντήσεις για διάφορες συνήθεις ερωτήσεις. Επικοινωνήστε με το τμήμα εξυπηρέτησης πελατών της GARDENA, εάν δεν μπορείτε να εντοπίσετε την αιτία του σφάλματος.

Συμπτώματα	Αιτία	Ενέργεια
Το προϊόν δυσκολεύεται να συνδεθεί.	Το καλώδιο οδήγησης δεν έχει τοποθετηθεί σε μακριά ευθεία γραμμή, σε αρκετή απόσταση από τη βάση φόρτισης.	Βεβαιωθείτε ότι η βάση φόρτισης έχει τοποθετηθεί σύμφωνα με τις οδηγίες της ενότητας <i>Εγκατάσταση της βάσης φόρτισης στη σελίδα 21</i>
	Το καλώδιο οδήγησης δεν έχει τοποθετηθεί στην υποδοχή κάτω από τη βάση φόρτισης.	Είναι απολύτως απαραίτητο για τη λειτουργία το καλώδιο οδήγησης να είναι εντελώς ευθύγραμμο και στη σωστή θέση κάτω από τη βάση φόρτισης. Συνεπώς, βεβαιωθείτε ότι το καλώδιο οδήγησης είναι πάντα στη σχισμή του στη βάση φόρτισης. Ανατρέξτε στην ενότητα <i>Εγκατάσταση του καλωδίου οδήγησης στη σελίδα 22</i> .
	Η βάση φόρτισης βρίσκεται σε επικλινή επιφάνεια.	Τοποθετήστε τη βάση φόρτισης σε μια εντελώς επίπεδη επιφάνεια. Ανατρέξτε στην ενότητα <i>Εξέταση του σημείου τοποθέτησης της βάσης φόρτισης στη σελίδα 16</i> .
Το προϊόν λειτουργεί σε λάθος ώρα	Απαιτείται ρύθμιση του ρολογιού του προϊόντος.	Ρυθμίστε το ρολόι. Ανατρέξτε στην ενότητα <i>Ρύθμιση ώρας και ημερομηνίας στη σελίδα 27</i> .
	Οι χρόνοι εκκίνησης και διακοπής λειτουργίας του χλοοκοπτικού είναι λανθασμένοι.	Επαναφέρετε τις ρυθμίσεις χρόνου εκκίνησης και διακοπής λειτουργίας για τη χλοοκοπή. Ανατρέξτε στην ενότητα <i>Επαναφορά της ρύθμισης του χρόνου διακοπής στη σελίδα 24</i> .
Το προϊόν δονείται.	Οι κατεστραμμένες λεπίδες προκαλούν ανισορροπία στο σύστημα κοπής.	Επιθεωρήστε τις λεπίδες και τις βίδες και αντικαταστήστε τις, αν χρειάζεται. Ανατρέξτε στην ενότητα <i>Αντικατάσταση των λεπίδων στη σελίδα 35</i> .
	Ο υπερβολικός αριθμός λεπίδων στην ίδια θέση προκαλεί ανισορροπία στο σύστημα κοπής.	Βεβαιωθείτε ότι σε κάθε βίδα έχει τοποθετηθεί μόνο μία λεπίδα.
	Χρησιμοποιούνται λεπίδες διαφορετικής έκδοσης (πάχους) της GARDENA.	Ελέγξτε αν οι λεπίδες είναι διαφορετικών εκδόσεων.

Συμπτώματα	Αιτία	Ενέργεια
Το προϊόν λειτουργεί, αλλά ο δίσκος λεπίδων δεν περιστρέφεται.	Το προϊόν αναζητά τη βάση φόρτισης ή κατευθύνεται προς το σημείο εκκίνησης.	Καμία ενέργεια. Ο δίσκος λεπίδων δεν περιστρέφεται όταν το προϊόν αναζητά τη βάση φόρτισης.
Το προϊόν εκτελεί χλοοκοπή για μικρότερα χρονικά διαστήματα από ό,τι συνήθως μετάξυ των φορτίσεων.	Υπάρχει γρασίδι ή άλλο ξένο αντικείμενο που έχει μπλοκάρει το δίσκο λεπίδας.	Αφαιρέστε και καθαρίστε το δίσκο λεπίδων. Ανατρέξτε στην ενότητα <i>Καθαρισμός του προϊόντος στη σελίδα 34.</i>
	Η μπαταρία έχει αδειάσει.	Αντικαταστήστε την μπαταρία. Ανατρέξτε στην ενότητα <i>Αντικατάσταση της μπαταρίας στη σελίδα 36.</i>
Οι χρόνοι χλοοκοπής και φόρτισης είναι μικρότεροι απ' ό,τι συνήθως.	Η μπαταρία έχει αδειάσει.	Αντικαταστήστε την μπαταρία. Ανατρέξτε στην ενότητα <i>Αντικατάσταση της μπαταρίας στη σελίδα 36.</i>
Το προϊόν είναι σταθμευμένο για ώρες στη βάση φόρτισης.	Το προϊόν έχει προεπιλεγμένο χρόνο αναμονής, ο οποίος αναφέρεται στον πίνακα Χρόνος αναμονής. Ανατρέξτε στην ενότητα <i>Χρονοδιακόπτης και Αναμονή στη σελίδα 31.</i>	Καμία ενέργεια.
	Το κουμπί STOP έχει ενεργοποιηθεί.	Ανοίξτε το κάλυμμα, εισαγάγετε τον κωδικό PIN και επιβεβαιώστε με το κουμπί OK . Πατήστε το κουμπί εκκίνησης Start και, στη συνέχεια, κλείστε το κάλυμμα.

Συμπτώματα	Αιτία	Ενέργεια
Ανομοιόμορφα αποτελέσματα χλοοκοπής.	Το προϊόν λειτουργεί πολύ λίγες ώρες κάθε ημέρα.	Αυξήστε το χρόνο της κοπής. Ανατρέξτε στην ενότητα <i>Υπολογισμός της ρύθμισης του χρονοδιακόπτη στη σελίδα 24.</i>
	Το σχήμα της περιοχής εργασίας απαιτεί τη χρήση της λειτουργίας <i>Εκκίνησης απόστ.</i> , έτσι ώστε το προϊόν να μπορεί να κατευθυνθεί σε όλες τις απομακρυσμένες περιοχές.	Οδηγήστε το προϊόν σε μια απομακρυσμένη περιοχή. Ανατρέξτε στην ενότητα <i>Εκκίνηση απόστ. 2 στη σελίδα 25.</i>
	Η ρύθμιση της παραμέτρου <i>Αναλογία</i> είναι λανθασμένη σε σχέση με τη διάταξη της περιοχής εργασίας.	Βεβαιωθείτε ότι έχει επιλεγεί η σωστή τιμή για την παράμετρο <i>Αναλογία</i> .
	Πολύ μεγάλη περιοχή εργασίας.	Δοκιμάστε να περιορίσετε την περιοχή εργασίας ή να παρατείνετε το χρόνο εργασίας. Ανατρέξτε στην ενότητα <i>Ρυθμίσεις του χρονοδιακόπτη στη σελίδα 24.</i>
	Φθαρμένες λεπίδες.	Αντικαταστήστε όλες τις λεπίδες. Ανατρέξτε στην ενότητα <i>Αντικατάσταση των λεπίδων στη σελίδα 35.</i>
	Μακρύ γρασίδι σε σχέση με το ορισμένο ύψος κοπής.	Αυξήστε το ύψος κοπής και κατόπιν μειώστε το σταδιακά.
	Συσσωρευση γρασιδιού στο δίσκο λεπίδων ή γύρω από τον άξονα του μοτέρ.	Ελέγξτε ότι ο δίσκος λεπίδων περιστρέφεται ελεύθερα και εύκολα. Σε αντίθετη περίπτωση, ξεβιδώστε το δίσκο λεπίδων και αφαιρέστε το γρασίδι και τα ξένα αντικείμενα. Ανατρέξτε στην ενότητα <i>Καθαρισμός του προϊόντος στη σελίδα 34.</i>

6.6 Εντοπίστε κομμένα σημεία στο καλώδιο βρόχου

Το καλώδιο βρόχου κόβεται συνήθως λόγω ακούσιας φυσικής φθοράς που προκαλείται, για παράδειγμα, από τη χρήση φτυαριού. Σε χώρες με πάγο στο έδαφος, ακόμα και αιχμηρές πέτρες που μετακινούνται μέσα στο έδαφος μπορεί να προκαλέσουν ζημιά στο καλώδιο. Το καλώδιο μπορεί επίσης να κοπεί, αν τεντωθεί υπερβολικά κατά την εγκατάσταση.

Η κοπή του γρασιδιού σε πολύ μικρό ύψος αμέσως μετά την εγκατάσταση μπορεί να προκαλέσει ζημιά στη μόνωση του καλωδίου. Οι ζημιές στη μόνωση μπορεί να προκαλέσουν διακοπή αρκετές εβδομάδες ή μήνες αργότερα. Για να αποτρέψετε κάτι τέτοιο, κατά την πρώτη εβδομάδα μετά την εγκατάσταση πρέπει να επιλέγεται το μέγιστο ύψος κοπής και ακολούθως

να μειώνεται κατά ένα βήμα την εβδομάδα μέχρι την επίτευξη του επιθυμητού ύψους κοπής.

Μια ελαττωματική ένωση στο καλώδιο βρόχου μπορεί επίσης να οδηγήσει σε διακοπές αρκετές εβδομάδες μετά τη δημιουργία της ένωσης. Μια ελαττωματική ένωση μπορεί, για παράδειγμα, να δημιουργηθεί γιατί δεν έχει πιεστεί αρκετά δυνατά με πένσα ο γνήσιος σύνδεσμος ή γιατί έχει χρησιμοποιηθεί σύνδεσμος χαμηλότερης ποιότητας από το γνήσιο. Ελέγξτε όλες τις γνωστές συνδέσεις καλωδίων προτού ασχοληθείτε περαιτέρω με την αντιμετώπιση του προβλήματος.

Ένα κομμένο σημείο στο καλώδιο μπορεί να εντοπιστεί με σταδιακή μείωση της απόστασης του βρόχου όπου μπορεί να υπάρχει το εν λόγω σημείο, μέχρι να μείνει ένα πολύ μικρό τμήμα καλωδίου.

Η παρακάτω μέθοδος δεν φέρνει αποτέλεσμα, εάν είναι ενεργοποιημένη η *Λειτουργία ECO*. Βεβαιωθείτε πρώτα ότι η *Λειτουργία ECO* είναι απενεργοποιημένη. Ανατρέξτε στην ενότητα *Λειτουργία ECO στη σελίδα 27*.

1. Βεβαιωθείτε ότι η ενδεικτική λυχνία στη βάση φόρτισης αναβοσβήνει με μπλε χρώμα, το οποίο υποδεικνύει διακοπή στο βρόχο ορίου. Ανατρέξτε στην ενότητα *Ενδεικτική λυχνία στη βάση φόρτισης στη σελίδα 45*.

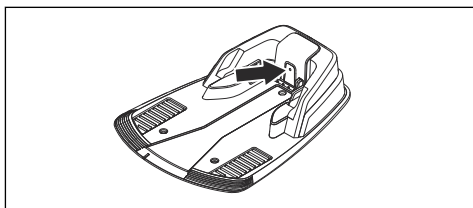

2. Βεβαιωθείτε ότι οι συνδέσεις του καλωδίου οριοθέτησης στη βάση φόρτισης έχουν γίνει σωστά και δεν έχουν υποστεί ζημιά. Βεβαιωθείτε ότι η ενδεικτική λυχνία στη βάση φόρτισης εξακολουθεί να αναβοσβήνει με μπλε χρώμα.

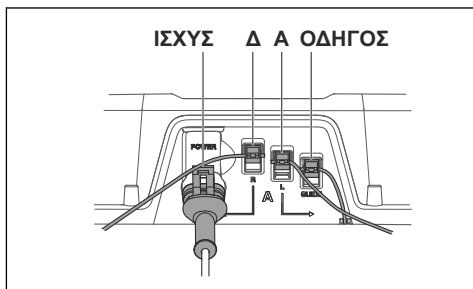

3. Εναλλάξτε τις συνδέσεις μεταξύ του καλωδίου οδήγησης και του καλωδίου οριοθέτησης στη βάση φόρτισης.

Ξεκινήστε εναλλάσσοντας τη σύνδεση L και GUIDE.

Εάν η ενδεικτική λυχνία ανάβει σταθερά με πράσινο χρώμα, η διακοπή βρίσκεται σε κάποιο σημείο του καλωδίου οριοθέτησης μεταξύ του L και του σημείου σύνδεσης του καλωδίου οδήγησης με το καλώδιο οριοθέτησης (η παχιά μαύρη γραμμή στην εικόνα).

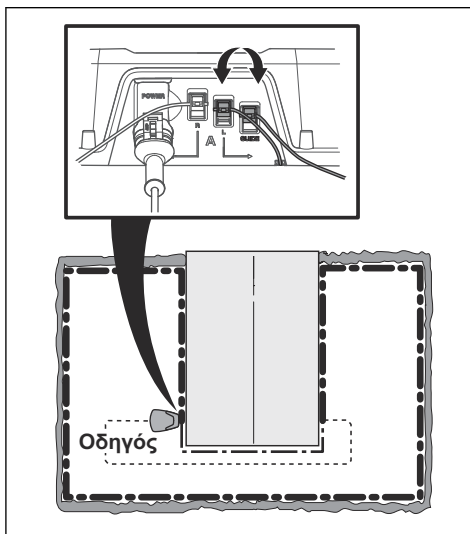

Για να διορθώσετε το πρόβλημα θα χρειαστείτε καλώδιο οριοθέτησης, συνδέσμους και φις:

α) Εάν το προβληματικό καλώδιο οριοθέτησης είναι κοντό, τότε είναι ευκολότερο να αλλάξετε ολόκληρο το καλώδιο οριοθέτησης ανάμεσα στο L και το σημείο στο οποίο το καλώδιο οδήγησης ενώνεται με το καλώδιο οριοθέτησης (παχιά μαύρη γραμμή).

β) Αν το προβληματικό καλώδιο οριοθέτησης είναι μακρύ (παχιά μαύρη γραμμή), κάντε τα εξής: Τοποθετήστε τα L και GUIDE στις αρχικές τους θέσεις. Στη συνέχεια, αποσυνδέστε το R. Συνδέστε ένα νέο καλώδιο βρόχου στο R. Συνδέστε το άλλο άκρο αυτού του νέου καλωδίου στο μέσον του τμήματος προβληματικού καλωδίου.

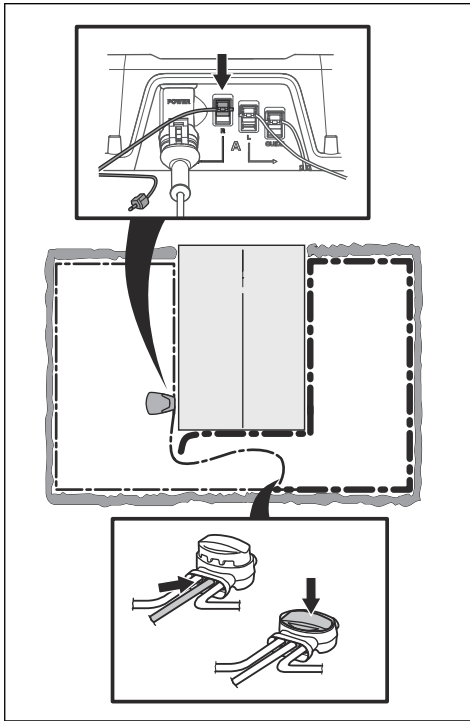

Εάν η ενδεικτική λυχνία είναι πλέον πράσινη, η διακοπή βρίσκεται σε κάποιο σημείο στο καλώδιο μεταξύ του αποσυνδεδεμένου άκρου και του σημείου σύνδεσης του νέου καλωδίου (η παχιά μαύρη γραμμή παρακάτω). Εάν ισχύει αυτό, μετακινήστε τη σύνδεση για το νέο καλώδιο πιο κοντά στο αποσυνδεδεμένο άκρο (περίπου στο μέσον του πιθανού τμήματος καλωδίου) και ελέγξτε ξανά αν ανάβει με πράσινο χρώμα η ενδεικτική λυχνία.

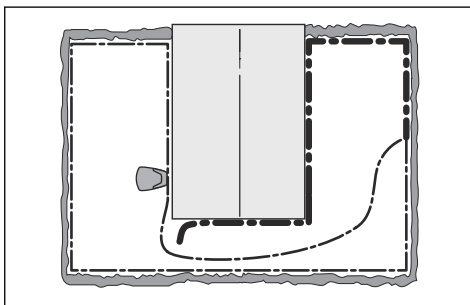

Συνεχίστε μέχρι να απομείνει πολύ μικρό τμήμα καλωδίου που να προκαλεί αλλαγή μεταξύ της συνεχούς λειτουργίας με πράσινο χρώμα και της αναλαμπής με μπλε χρώμα. Στη συνέχεια, ακολουθήστε τις οδηγίες που περιγράφονται στο βήμα 5 παρακάτω.

4. Αν η ενδεικτική λυχνία εξακολουθεί να αναβοσβήνει με μπλε χρώμα, ανατρέξτε στο βήμα 3 παραπάνω: Συνδέστε ξανά τα L και GUIDE στις αρχικές τους θέσεις. Κατόπιν, ενεργοποιήστε τα R και GUIDE. Αν η ενδεικτική λυχνία ανάβει τώρα σταθερά με πράσινο χρώμα, αποσυνδέστε το L και συνδέστε ένα νέο καλώδιο οριοθέτησης στο L. Συνδέστε το άλλο άκρο αυτού του νέου καλωδίου στο μέσον του τμήματος του προβληματικού καλωδίου. Ακολουθήστε την ίδια διαδικασία όπως στα βήματα 3 α) και 3 β) παραπάνω.
5. Όταν εντοπιστεί η διακοπή, το τμήμα που έχει υποστεί ζημιά πρέπει να αντικατασταθεί με καινούργιο καλώδιο. Πρέπει να χρησιμοποιείτε πάντα γνήσιους συνδέσμους.

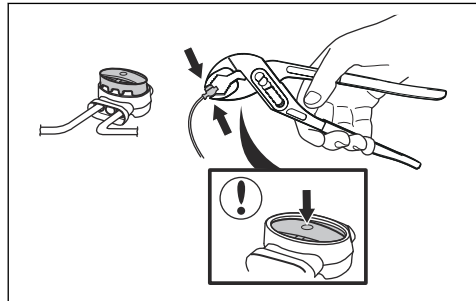

7 Μεταφορά, αποθήκευση και απόρριψη

7.1 Μεταφορά

Οι παρεχόμενες μπαταρίες ιόντων λιθίου πληρούν όλες τις απαιτήσεις της νομοθεσίας περί επικίνδυνων εμπορευμάτων.

- Να τηρείτε όλους τους ισχύοντες εθνικούς κανονισμούς.
- Πρέπει να τηρείτε τις ειδικές απαιτήσεις που αναγράφονται στη συσκευασία και στις ετικέτες σχετικά με την εμπορική μεταφορά. Οι απαιτήσεις αυτές πρέπει επίσης να τηρούνται από οποιουδήποτε τρίτους και από τους διαμετακομιστές.

- Για ερωτήσεις σχετικά με τον τρόπο αφαίρεσης της μπαταρίας, ανατρέξτε στην ενότητα *Αντικατάσταση της μπαταρίας στη σελίδα 36*.

7.2 Αποθήκευση

- Φορτίστε πλήρως το προϊόν. Ανατρέξτε στην ενότητα *Φόρτιση της μπαταρίας στη σελίδα 32*.
- Απενεργοποιήστε το προϊόν. Ανατρέξτε στην ενότητα *Απενεργοποίηση του προϊόντος στη σελίδα 31*.
- Καθαρίστε το προϊόν. Ανατρέξτε στην ενότητα *Καθαρισμός του προϊόντος στη σελίδα 34*.
- Διατηρείτε το προϊόν σε ένα χώρο στεγνό και χωρίς πάγο.
- Φυλάσσετε το προϊόν με όλους τους τροχούς να βρίσκονται σε επίπεδο έδαφος κατά τη διάρκεια της αποθήκευσης ή χρησιμοποιήστε ένα γνήσιο εξάρτημα επιτοίχιας ανάρτησης, εάν υπάρχει.
- Αν διατηρείτε τη βάση φόρτισης σε εσωτερικό χώρο, αποσυνδέστε και αφαιρέστε το τροφοδοτικό και όλους τους συνδέσμους από τη βάση φόρτισης. Τοποθετήστε το άκρο κάθε συνδέσμου καλωδίου σε ένα δοχείο με γράσο.

Περιεχόμενα Αν διατηρείτε τη βάση φόρτισης σε εξωτερικό χώρο, μην αποσυνδέσετε το τροφοδοτικό και τους συνδέσμους.

7.3 Απόρριψη

- Πρέπει να συμμορφώνεστε με τις τοπικές απαιτήσεις ανακύκλωσης και τους ισχύοντες κανονισμούς.

8 Τεχνικά στοιχεία

8.1 Τεχνικά στοιχεία: R38Li, R40Li, R45Li

Διαστάσεις	R38Li	R40Li	R45Li
Μήκος, cm / in.	58 / 22,8	58 / 22,8	58 / 22,8
Πλάτος, cm / in.	46 / 18,1	46 / 18,1	46 / 18,1
Ύψος, cm / in.	26 / 10,2	26 / 10,2	26 / 10,2
Βάρος, kg / lbs	7,4 / 16,3	7,4 / 16,3	7,4 / 16,3

Ηλεκτρικό σύστημα	R38Li	R40Li	R45Li
Μπαταρία ιόντων λιθίου 18 V/2,1 Ah, κωδ. πρ.	586 57 62-02	586 57 62-02	586 57 62-02
Μπαταρία ιόντων λιθίου 18 V/2,0 Ah, κωδ. πρ.	586 57 62-03	586 57 62-03	586 57 62-03
Μπαταρία ιόντων λιθίου 18,25 V/2,0 Ah, κωδ. πρ.	586 57 62-04	586 57 62-04	586 57 62-04
Τροφοδοσία ρεύματος, V/28 V DC	100-240	100-240	100-240
Μήκος καλωδίου χαμηλής τάσης, m / ft	5 / 16	5 / 16	5 / 16
Μέση κατανάλωση ενέργειας σε μέγιστη χρήση	4 kWh/μήνα σε μια περιοχή εργασίας 380 m ² / 454 yd ²	4 kWh/μήνα σε μια περιοχή εργασίας 400 m ² / 478 yd ²	4 kWh/μήνα σε μια περιοχή εργασίας 450 m ² / 538 yd ²
Ένταση ρεύματος φόρτισης, A DC	1,3	1,3	1,3
Μέσος χρόνος κοπής, min	65	65	65
Μέσος χρόνος φόρτισης, min	50	50	50

Κεραία καλωδίου οριοθέτησης	R38Li	R40Li	R45Li
Ζώνη συχνοτήτων λειτουργίας, Hz	300-80000	300-80000	300-80000
Μέγιστη ισχύς ραδιοσυχνότητας, mW στα 60 m ¹	<25	<25	<25

¹ Μέγιστη ενεργή ισχύς εξόδου για κεραίες στη ζώνη συχνοτήτων όπου λειτουργεί το ραδιόφωνο.

Εκπομπές θορύβου που μετρούνται στο περιβάλλον ως ηχητική ισχύς ²	R38Li	R40Li	R45Li
Μετρούμενο επίπεδο θορύβου ηχητικής ισχύος, dB (A)	56	56	56
Εγγυημένη στάθμη ηχητικής ισχύος θορύβου, dB (A)	58	58	58
Επίπεδο θορύβου ηχητικής πίεσης στο αυτί του χειριστή, dB (A) ³	45	45	45

Η δήλωση για τις εκπομπές θορύβου συμμορφώνεται με το πρότυπο EN 50636-2-107:2015

Χλοοκοπή	R38Li	R40Li	R45Li
Σύστημα κοπής	3 περιστρεφόμενες λεπίδες κοπής		
Ταχύτητα περιστροφής μοτέρ λεπίδων, σ.α.λ.	2900	2900	2900
Κατανάλωση ρεύματος κατά τη διάρκεια της κοπής W +/- 20 %	20	20	20
Ύψος κοπής, cm / in.	2-5 / 0,8-2	2-5 / 0,8-2	2-5 / 0,8-2
Πλάτος κοπής, cm / in.	17 / 6,7	17 / 6,7	17 / 6,7
Ελάχιστο πλάτος διέλευσης, cm / in.	90 / 35	90 / 35	90 / 35
Μέγιστη γωνία για την περιοχή εργασίας, %	25	25	25
Μέγιστη γωνία για το καλώδιο οριοθέτησης, %	15	15	15
Μέγιστο μήκος καλωδίου οριοθέτησης, m / ft.	400 / 1312	400 / 1312	400 / 1312
Μέγιστο μήκος βρόχου οδήγησης, m / ft.	200 / 656	200 / 656	200 / 656
Ικανότητα λειτουργίας, m ² / yd ² +/- 20%	380 / 454	400 / 478	450 / 538

Κατηγορία IP	R38Li	R40Li	R45Li
Ρομποτικό χλοοκοπτικό	IPX4	IPX4	IPX4
Βάση φόρτισης	IPX1	IPX1	IPX1
Τροφοδοτικό	IPX4	IPX4	IPX4

Η Husqvarna AB δεν εγγυάται την πλήρη συμβατότητα του προϊόντος με άλλα ασύρματα συστήματα, όπως τηλεχειριστήρια, ραδιοπομπούς, βοηθήματα ακοής, υπόγειες ηλεκτρικές περιφράξεις για ζώα ή παρόμοιο εξοπλισμό.

² Εκπομπές θορύβου στο περιβάλλον, οι οποίες μετρούνται ως ηχητική ισχύς (L_{wa}) σε συμμόρφωση με την οδηγία ΕΚ 2000/14/ΕΚ και τη νομοθεσία της Νότιας Νέας Ουαλίας "Κανονισμός για την προστασία των περιβαλλοντικών δράσεων (έλεγχος θορύβου) του 2017". Η εγγυημένη στάθμη ηχητικής ισχύος συμπεριλαμβάνει διακυμάνσεις κατά την παραγωγή, καθώς και διακυμάνσεις από τον κώδικα δοκιμής κατά 1-3 dB(A). Τα στοιχεία για τις εκπομπές θορύβου βρίσκονται στην πινακίδα χαρακτηριστικών και στο κεφάλαιο "Τεχνικά στοιχεία".

³ Αβεβαιότητες ηχητικής πίεσης θορύβου K_{pA} , 2-4 dB (A)

Τα προϊόντα κατασκευάζονται στην Αγγλία ή στην Τσεχική Δημοκρατία. Δείτε τις πληροφορίες στην πινακίδα στοιχείων. Ανατρέξτε στην ενότητα *Εισαγωγή στη σελίδα 3*.

8.2 Τεχνικά στοιχεία: R50Li, R70Li, R80Li

Διαστάσεις	R50Li	R70Li	R80Li
Μήκος, cm / in.	58 / 22,8	58 / 22,8	58 / 22,8
Πλάτος, cm / in.	46 / 18,1	46 / 18,1	46 / 18,1
Ύψος, cm / in.	26 / 10,2	26 / 10,2	26 / 10,2
Βάρος, kg / lbs	7,4 / 16,3	7,4 / 16,3	7,4 / 16,3

Ηλεκτρικό σύστημα	R50Li	R70Li	R80Li
Μπαταρία ιόντων λιθίου 18 V/2,1 Ah, κωδ. πρ.	586 57 62-02	586 57 62-02	586 57 62-02
Μπαταρία ιόντων λιθίου 18 V/2,0 Ah, κωδ. πρ.	586 57 62-03	586 57 62-03	586 57 62-03
Μπαταρία ιόντων λιθίου 18,25 V/2,0 Ah, κωδ. πρ.	586 57 62-04	586 57 62-04	586 57 62-04
Τροφοδοσία ρεύματος, V/28 V DC	100-240	100-240	100-240
Μήκος καλωδίου χαμηλής τάσης, m / ft	5 / 16	5 / 16	5 / 16
Μέση κατανάλωση ενέργειας σε μέγιστη χρήση	4 kWh/μήνα σε μια περιοχή εργασίας 500 m ² / 598 yd ²	5 kWh/μήνα σε μια περιοχή εργασίας 700 m ² / 837 yd ²	6 kWh/μήνα σε μια περιοχή εργασίας 800 m ² / 957 yd ²
Ένταση ρεύματος φόρτισης, A DC	1,3	1,3	1,3
Μέσος χρόνος κοπής, min	65	65	65
Μέσος χρόνος φόρτισης, min	50	50	50

Κεραία καλωδίου οριοθέτησης	R50Li	R70Li	R80Li
Ζώνη συχνοτήτων λειτουργίας, Hz	300-80000	300-80000	300-80000
Μέγιστη ισχύς ραδιοσυχνότητας, mW στα 60 m ⁴	<25	<25	<25

⁴ Μέγιστη ενεργή ισχύς εξόδου για κεραίες στη ζώνη συχνοτήτων όπου λειτουργεί το ραδιόφωνο.

Εκπομπές θορύβου που μετρούνται στο περιβάλλον ως ηχητική ισχύς ⁵	R50Li	R70Li	R80Li
Μετρούμενο επίπεδο θορύβου ηχητικής ισχύος, dB (A)	56	58	58
Εγγυημένη στάθμη ηχητικής ισχύος θορύβου, dB (A)	58	60	60
Επίπεδο θορύβου ηχητικής πίεσης στο αυτί του χειριστή, dB (A) ⁶	45	47	47

Η δήλωση για τις εκπομπές θορύβου συμμορφώνεται με το πρότυπο EN 50636-2-107:2015

Χλοοκοπή	R50Li	R70Li	R80Li
Σύστημα κοπής	3 περιστρεφόμενες λεπίδες κοπής		
Ταχύτητα περιστροφής μοτέρ λεπίδων, σ.α.λ.	2900	2900	2900
Κατανάλωση ρεύματος κατά τη διάρκεια της κοπής W +/- 20 %	20	20	20
Ύψος κοπής, cm / in.	2-5 / 0,8-2	2-5 / 0,8-2	2-5 / 0,8-2
Πλάτος κοπής, cm / in.	17 / 6,7	17 / 6,7	17 / 6,7
Ελάχιστο πλάτος διέλευσης, cm / in.	90 / 35	60 / 24	60 / 24
Μέγιστη γωνία για την περιοχή εργασίας, %	25	25	25
Μέγιστη γωνία για το καλώδιο οριοθέτησης, %	15	15	15
Μέγιστο μήκος καλωδίου οριοθέτησης, m / ft.	400 / 1312	400 / 1312	400 / 1312
Μέγιστο μήκος βρόχου οδήγησης, m / ft.	200 / 656	200 / 656	200 / 656
Ικανότητα λειτουργίας, m ² / yd ² +/- 20%	500 / 598	700 / 837	800 / 957

Κατηγορία IP	R50Li	R70Li	R80Li
Ρομποτικό χλοοκοπτικό	IPX4	IPX4	IPX4
Βάση φόρτισης	IPX1	IPX1	IPX1
Τροφοδοτικό	IPX4	IPX4	IPX4

Η Husqvarna AB δεν εγγυάται την πλήρη συμβατότητα του προϊόντος με άλλα ασύρματα συστήματα, όπως τηλεχειριστήρια, ραδιοπομπούς, βοηθήματα ακοής, υπόγειες ηλεκτρικές περιφράξεις για ζώα ή παρόμοιο εξοπλισμό.

⁵ Εκπομπές θορύβου στο περιβάλλον, οι οποίες μετρούνται ως ηχητική ισχύς (L_{wa}) σε συμμόρφωση με την οδηγία ΕΚ 2000/14/ΕΚ και τη νομοθεσία της Νότιας Νέας Ουαλίας "Κανονισμός για την προστασία των περιβαλλοντικών δράσεων (έλεγχος θορύβου) του 2017". Η εγγυημένη στάθμη ηχητικής ισχύος συμπεριλαμβάνει διακυμάνσεις κατά την παραγωγή, καθώς και διακυμάνσεις από τον κώδικα δοκιμής κατά 1-3 dB(A). Τα στοιχεία για τις εκπομπές θορύβου βρίσκονται στην πινακίδα χαρακτηριστικών και στο κεφάλαιο "Τεχνικά στοιχεία".

⁶ Αβεβαιότητες ηχητικής πίεσης θορύβου K_{pA} , 2-4 dB (A)

Τα προϊόντα κατασκευάζονται στην Αγγλία ή στην Τσεχική Δημοκρατία. Δείτε τις πληροφορίες στην πινακίδα στοιχείων. Ανατρέξτε στην ενότητα *Εισαγωγή στη σελίδα 3*.

9 Εγγύηση

9.1 Όροι εγγύησης

Η GARDENA εγγυάται την καλή λειτουργία του παρόντος προϊόντος για μια περίοδο 2 ετών (από την ημερομηνία αγοράς). Η εγγύηση καλύπτει σοβαρά ελαττώματα στα υλικά ή ελαττωματική κατασκευή. Εντός της περιόδου εγγύησης, αντικαθιστούμε ή επισκευάζουμε το προϊόν χωρίς χρέωση, εάν πληρούνται οι ακόλουθες προϋποθέσεις:

- Το προϊόν και η βάση φόρτισης πρέπει να χρησιμοποιούνται μόνο σύμφωνα με τις οδηγίες του παρόντος εγχειριδίου χρήσης. Η παρούσα εγγύηση του κατασκευαστή δεν επηρεάζει τα δικαιώματα εγγύησης έναντι του αντιπροσώπου/εμπόρου λιανικής πώλησης.
- Τελικοί χρήστες ή μη εξουσιοδοτημένα τρίτα μέρη απαγορεύεται να επιχειρήσουν να επισκευάσουν το προϊόν.

Παραδείγματα βλαβών που δεν περιλαμβάνονται στην εγγύηση:

- Ζημιές από εισχώρηση νερού λόγω της χρήσης πλαστικής συσκευής υψηλής πίεσης ή βύθισης κάτω από το νερό για παράδειγμα όταν σχηματιστούν λιμνάζοντα νερά από δυνατή βροχή.
- Ζημιά από κεραυνό.
- Ζημιά από μη ενδεξιγμένη αποθήκευση ή χειρισμό της μπαταρίας.
- Ζημιά από χρήση μη γνήσιας μπαταρίας GARDENA.
- Ζημιά που μπορεί να προκληθεί από τη μη χρήση γνήσιων ανταλλακτικών και αξεσουάρ GARDENA, όπως λεπίδες και υλικά εγκατάστασης.
- Ζημιά στο καλώδιο βρόχου.
- Βλάβη που προκλήθηκε από μη εξουσιοδοτημένη αλλαγή ή τροποποίηση του προϊόντος ή του τροφοδοτικού του.

Οι λεπίδες και οι τροχοί θεωρούνται αναλώσιμα και δεν καλύπτονται από την εγγύηση.

Αν προκύψει σφάλμα στο προϊόν GARDENA, επικοινωνήστε με το τμήμα εξυπηρέτησης πελατών της GARDENA για περαιτέρω οδηγίες. Όταν επικοινωνείτε με το τμήμα εξυπηρέτησης πελατών της GARDENA, θα πρέπει να έχετε

πρόχειρη την απόδειξη και τον αριθμό σειράς του προϊόντος.

10 Δήλωση Συμμόρφωσης ΕΚ

10.1 Δήλωση Συμμόρφωσης ΕΚ

Η **Husqvarna AB**, SE-561 82 Huskvarna, Σουηδία, τηλ.: +46-36-146500, δηλώνει ότι τα ρομποτικά χλοοκοπτικά **GARDENA R38Li, GARDENA R40Li, GARDENA R45Li, GARDENA R50Li, GARDENA R70Li, GARDENA R80Li** με αριθμούς σειράς έτους κατασκευής 2018, εβδομάδα 44 και μετά (το έτος και η εβδομάδα αναγράφονται ρητά στην πινακίδα στοιχείων και ακολουθούνται από τον αριθμό σειράς) συμμορφώνονται με τις απαιτήσεις της ΟΔΗΓΙΑΣ ΤΟΥ ΣΥΜΒΟΥΛΙΟΥ:

- Οδηγία "σχετικά με τα μηχανήματα" **2006/42/EK**.
 - Ειδικές απαιτήσεις για τα ηλεκτρικά ρομποτικά χλοοκοπτικά με μπαταρία **EN 50636-2-107: 2015**
 - Ηλεκτρομαγνητικά πεδία **EN 62233: 2008**.
- Οδηγία για τον "περιορισμό της χρήσης ορισμένων επικίνδυνων ουσιών" **2011/65/EE**.
 - Εφαρμόζεται το εξής πρότυπο: **EN 50581:2012**
- Οδηγία "σχετικά με τις εκπομπές θορύβου στο περιβάλλον από εξοπλισμό προς χρήση σε εξωτερικούς χώρους" **2000/14/EK**. Δείτε επίσης την ενότητα *Τεχνικά στοιχεία στη σελίδα 52* για πληροφορίες σχετικά με τις εκπομπές θορύβου και το πλάτος κοπής.

Ο κοινοποιημένος οργανισμός 0404, SMP Svensk Maskinprovning AB, Fyrisborgsgatan 3, SE-754 50 Uppsala, Sweden, έχει εκδώσει αναφορά σχετικά με την αξιολόγηση της συμμόρφωσης σύμφωνα με το παράρτημα VI της Οδηγίας του Συμβουλίου της 8ης Μαΐου 2000 "σχετικά με τις εκπομπές θορύβου στο περιβάλλον" 2000/14/EK. Το πιστοποιητικό έχει αριθμό: 01/901/163 για το GARDENA R38Li, GARDENA R40Li, GARDENA R45Li, GARDENA R50L. για το GARDENA R70Li, GARDENA R80Li.
- Οδηγία "σχετικά με το ραδιοεξοπλισμό" **2014/53/EE**. Εκδίδεται πιστοποιητικό εξέτασης τύπου για εξέταση σύμφωνα με την οδηγία 2014/53/EE. Ο αριθμός πιστοποιητικού εξέτασης τύπου για το GARDENA R38Li, GARDENA R40Li,

GARDENA R45Li, GARDENA R50Li, GARDENA R70Li, GARDENA R80Li είναι SC1110-17. Εφαρμόστηκαν τα ακόλουθα πρότυπα:

- **ETSI EN 303 447 V1.1.1**

Ηλεκτρομαγνητική συμβατότητα:

- **ETSI EN 301 489-1 v 2.2.0**

Huskvarna, 2018-11-01



Lars Roos

Global R&D Director, Robotic category

(Εξουσιοδοτημένος εκπρόσωπος της Husqvarna AB και υπεύθυνος για την τεχνική τεκμηρίωση.)

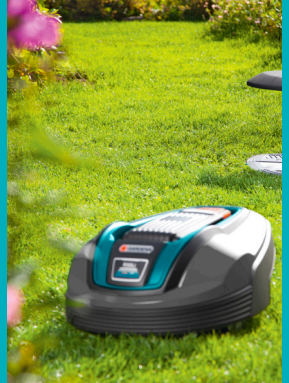

ΑΡΧΙΚΕΣ ΟΔΗΓΙΕΣ

Διατηρούμε το δικαίωμα να πραγματοποιούμε αλλαγές χωρίς προηγούμενη προειδοποίηση.
Πνευματικά δικαιώματα © 2019 GARDENA Manufacturing GmbH. Με την επιφύλαξη παντός δικαιώματος.

114 07 28-71



2019-08-08

