

Kasutaja käsiraamat

R38Li, R40Li, R45Li, R50Li,
R70Li, R80Li

 **GARDENA**[®]

gardena.com



Sisukord

1 Sissejuhatus		6.2 Fault messages (Veateated).....	33
1.1 Sissejuhatus.....	3	6.3 Teabeteated.....	38
1.2 Seadme tutvustus.....	4	6.4 Laadimisjaama märgutuli.....	39
1.3 Sümbolid tootel.....	5	6.5 Sümptomid.....	40
1.4 Ekraanil kuvatavad sümbolid.....	6	6.6 Piirdekaabli katkestuste otsimine.....	41
1.5 Sümbolid akul.....	6	7 Transportimine, hoiolepanek ja	
1.6 Menüüstruktuuri ülevaade R38Li,		utiliseerimine	
R40Li, R45Li, R50Li.....	7	7.1 Transportimine.....	44
1.7 Menüüstruktuuri ülevaade R70Li, R80Li....	8	7.2 Hoiustamine.....	44
1.8 Ekraan.....	9	7.3 Kõrvaldamine.....	44
1.9 Klahvistik –	9	8 Tehnilised andmed	
2 Ohutus		8.1 Tehnilised andmed: R38Li, R40Li,	
2.1 Ohutuse määratlused.....	10	R45Li.....	45
2.2 Üldised ohutuseeskirjad.....	10	8.2 Tehnilised andmed: R50Li, R70Li,	
2.3 Ohutusjuhised kasutamisel.....	12	R80Li.....	47
3 Installimine		9 Garantii	
3.1 Sissejuhatus – paigaldamine.....	15	9.1 Garantii tingimused.....	49
3.2 Enne kaablite paigaldamist.....	15	10 EÜ vastavusdeklaratsioon	
3.3 Enne toote paigaldamist.....	15	10.1 EÜ vastavusdeklaratsioon.....	50
3.4 Toote paigaldamine.....	19		
3.5 Kaabli kinnitamine vaiadega.....	20		
3.6 Piirde- või juhtkaabli matmine.....	21		
3.7 Piirde- või juhtkaabli pikendamine.....	21		
3.8 Pärast toote paigaldamist.....	21		
3.9 Toote seadete määramine.....	22		
4 Töö			
4.1 Pealüliti.....	27		
4.2 Seadme käivitamine.....	27		
4.3 Töörežiimid.....	27		
4.4 Seadme seiskamine.....	28		
4.5 Toote väljalülitamine.....	28		
4.6 Taimer ja ooterežiim.....	28		
4.7 Aku laadimine.....	29		
4.8 Lõikekõrguse reguleerimine.....	29		
5 Hooldamine			
5.1 Sissejuhatus – hooldus.....	30		
5.2 Toote puhastamine.....	30		
5.3 Lõiketerade vahetamine.....	31		
5.4 Püsivaravärskendus.....	31		
5.5 Aku.....	31		
5.6 Talvine hooldus.....	32		
6 Veaotsing			
6.1 Sissejuhatus – tõrkeotsing.....	33		

1 Sissejuhatus

1.1 Sissejuhatus

Seerianumber:
PIN-kood:
Toote registreerimise vöti:

Seerianumber on toote mudeli etiketil ja toote pakendil.

- Registreerige oma toote seerianumber veebisaidil www.gardena.com.

1.1.1 Klienditugi

GARDENA toote klienditoe küsimustes võtke ühendust GARDENA keskteenindusega.

Toode on robotniiduk. Tootel on akutoide, muru niitmine toimub automaatselt. Niidetud muru kogumine pole vajalik.

1.1.2 Toote kirjeldus

Märkus: GARDENA uuendab regulaarselt toodete välimust ja funktsioone. Vt jaotist *Klienditugi lk 3*.

Kasutaja valib kasutussätteid klahvistiku klahvide abil. Ekraanil kuvatakse valitud ja võimalikud kasutussätted ja toote töörežiim.

Piirdekaabel ja juhtkaabel juhivad toote liikumist tööpiirkonnas.

1.2 Seadme tutvustus

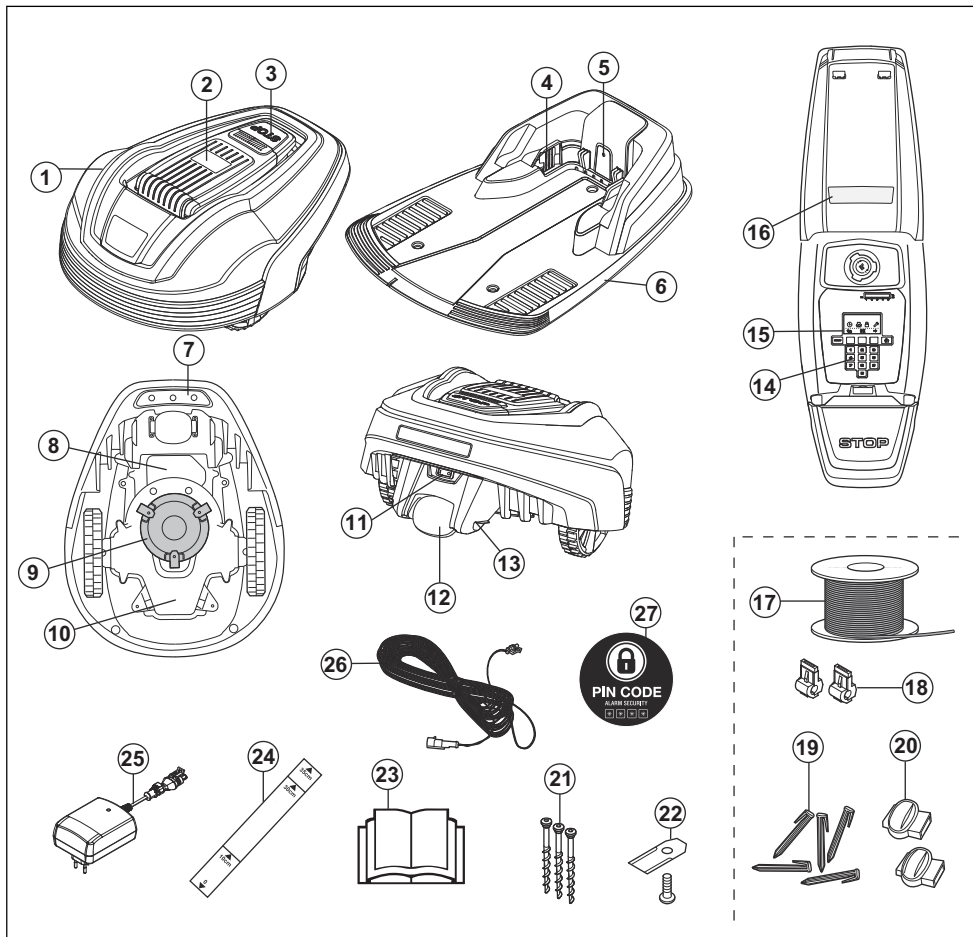

Joonisel olevad numbrid tähistavad järgmist.

- | | |
|--|---|
| 1. Korpus | 9. Lõikekera ketas |
| 2. Ekraani, klahvistiku ja lõikekõrguse regulaatori kate. | 10. Raamikarp, sisaldab elektroonikat, akut ja mootoreid |
| 3. Stoppnupp | 11. Pealüliti |
| 4. Kontaktriba | 12. Tagaratas |
| 5. LED-lambike laadimisjaama, piirdekaabli ja juhtkaabli töö kontrollimiseks | 13. Laadimiskontaktriba |
| 6. Laadimisjaam | 14. Klahvistik |
| 7. Kandekäepide | 15. Ekraan |
| 8. Akukate | 16. Andmesilt |
| | 17. Piirdekaabel piirderingi ja juhtkaablina kasutamiseks |

18. Piirdekaabli ja laadimisjaama ühendamiseks vajalik ühendus
19. Vaiad
20. Ühendusklemm piirdekaablile
21. Laadimisjaama kinnituskruvid
22. Lisaterad
23. Kasutusjuhend ja lühijuhend
24. Mõõteriist piirdekaabli paigaldamise hõlbustamiseks (mõõteriist võetakse karbi küljest lahti)
25. Toiteallikas (toiteallika välimus võib olenevalt turust olla erinev)
26. Madalpingekaabel
27. Hoiatussilt

1.3 Sümbolid tootel

Tootel leiduvad järgmised sümbolid. Tutvuge nendega hoolikalt.



HOIATUSI Enne toote kasutamist lugege kasutusjuhendit.



HOIATUSI Enne niiduki hooldamist või tõstmist kasutage blokeerivat seadist.

Toote saab käivitada üksnes siis, kui pealüliti on asendis 1 ning on sisestatud õige PIN-kood. Enne seadme kontroll- ja/või hooldustoimingute alustamist keerake pealüliti asendisse 0.



HOIATUSI Kui seade töötab, hoidke sellest ohutusse kaugusesse. Hoidke käed ja jalad liikuvatest teradest eemal.



HOIATUSI Ärge sõitke seadmel. Ärge pange jalgu või käsi masina lähedusse või selle alla.

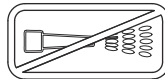

Ärge mitte kunagi kasutage toote puhastamiseks kõrgsurvepesurit või voolavat vett.

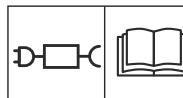

Kasutage lahtiühendatavat toiteallikat, nagu on määratletud mudeli etiketil sümboli kõrval.

CE See toode vastab rakenduvatele EÜ direktiividele.



Ümbruse mürasaaste. Toote emissioonid on esitatud jaotises *Tehnilised andmed lk 45* ja andmesildil.



Toodet ei tohi kasutusest kõrvaldada koos tavaliste olmejäätmetega. Veenduge, et toote utiliseerimisel järgitakse kohalikke eeskirju.



Raam sisaldab elektrostaatilisele lahendusele (ESD) tundlikke komponente. Raam tuleb sulgeda asjatundlikul viisil. Seetõttu tohivad raami avada vaid volitatud hooldustehnikud. Purunenud tihend võib põhjustada garantii muutumise täielikult või osaliselt kehtetuks.



Madalpingekaablit ei tohi lühendada, pikendada või jätkata.

Ärge kasutage trimmerit madalpingekaabli lähedal. Olge ettevaatlik, kui trimmerdate servadel, kuhu on paigaldatud kaablid.

Enne toote kasutamist või tõstmist aktiveerige blokeeriv seadis.

1.4 Ekraanil kuvatavad sümbolid



Taimerifunktsioon määrab, millal toode niidab muru.



Turvafunktsiooniga saab kasutaja valida 3 turvalisustaseme vahel.



Paigaldusfunktsioon paigaldise käsitsi seadistamiseks.



Seadistusfunktsiooniga saab määrata toote üldseaded.



Toode ei löika muru taimerifunktsiooni tõttu.



Akunäidik näitab aku laetuse taset. Toote aku laadimise ajal sümbol vilgub.



Toode on pandud laadimisjaama aga akut ei laeta.



Toode on seatud ECO-režiimi.

1.5 Sümbolid akul



Lugege läbi kasutusjuhend.



Akut ei tohi visata tulle ega jätta ühegi kuumusallika lähedale.



Ärge kastke akut vette.

1.6 Menüüstruktuuri ülevaade R38Li, R40Li, R45Li, R50Li

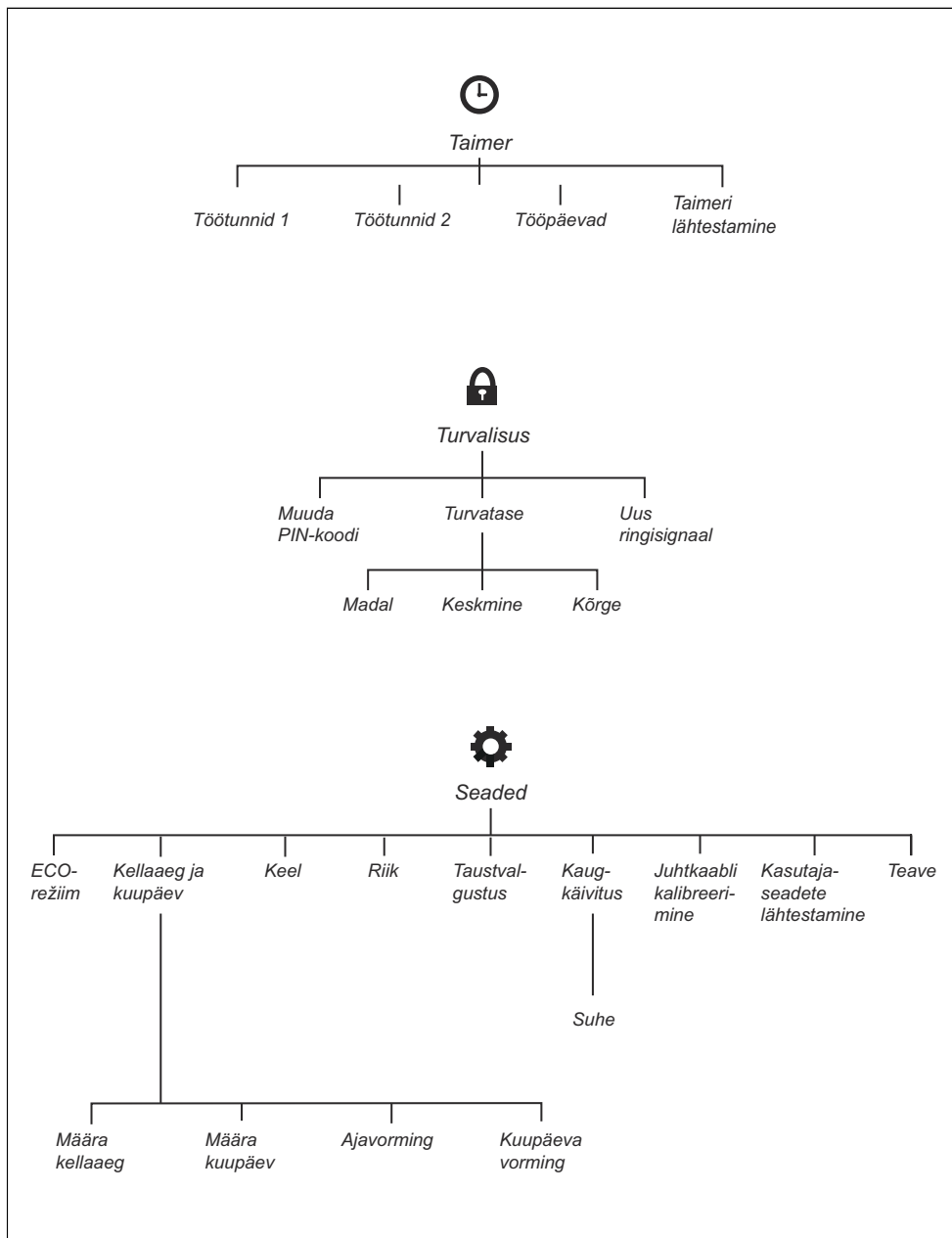

1.7 Menüstruktuuri ülevaade R70Li, R80Li

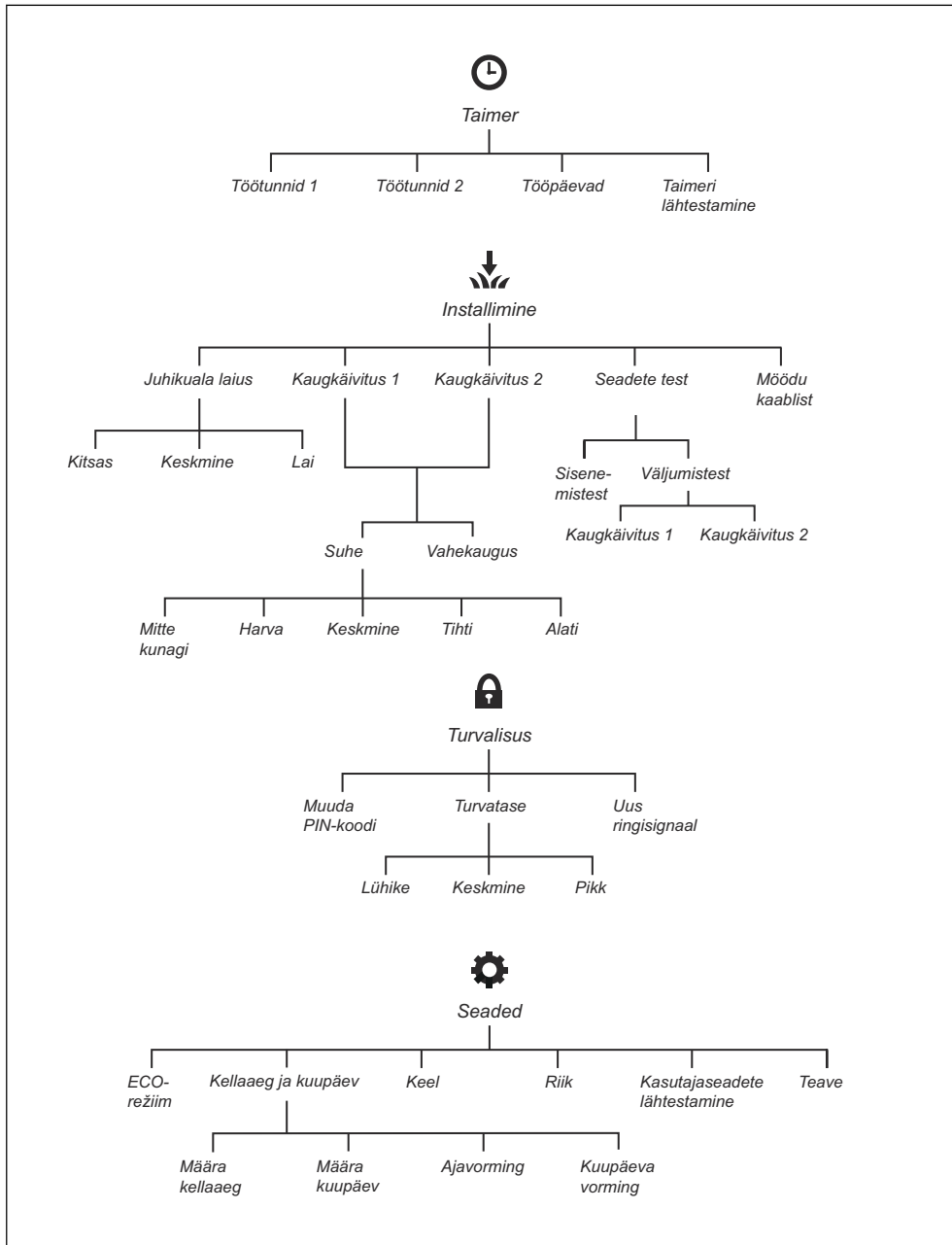

1.8 Ekraan

Toote ekraanil kuvatakse tooteteave ja -seaded.

Ekraanile juurdepääsuks vajutage nuppu **STOP**.

1.9 Klahvistik –

Klahvistik koosneb neljast nupurühmast.

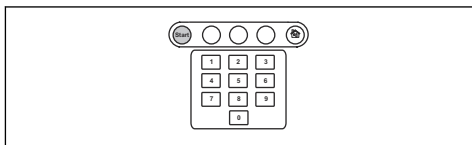

- Nuppu **START** kasutatakse toote käivitamiseks. Harilikult on see viimane vajutatav nupp enne luugi sulgemist.
- Kolm **mitmikvalikunuppu** pakuvad erinevaid funktsioone, mis olenevad sellest, kus te menüüstruktuuris asute.
- **Numbriklahve** kasutatakse näiteks PIN-koodi ja kellaaja sisestamiseks.
- **Tegevuse valiku** nuppu sümboliseerib maja. Kui nuppu on vajutatud, ilmub kuvale valitud töörežiim.

2 Ohutus

2.1 Ohutuse määratlused

Mõistetega „hoiatus”, „ettevaatust” ja „märkus” juhitakse tähelepanu eriti olulistele kohtadele kasutusjuhendis.



HOIATUS: Tähistab kasutusjuhendi juhiste eiramise korral kasutaja või kõrvalseisjate kehavigastuse või surmaga lõppeva õnnetuse ohtu.



ETTEVAATUST: Tähistab kasutusjuhendi juhiste eiramise korral seadme, muude esemete või

läheduses asuvate objektide kahjustamise ohtu.

Märkus: Tähistab antud olukorras vajalikku lisateavet.

2.2 Üldised ohutuseeskirjad

Kasutusjuhendist arusaamise lihtsustamiseks kasutatakse selles järgmisi tunnuseid.

- *Kaldkirjas* olev tekst tähistab toote ekraanil kuvatavaid teateid või viiteid kasutusjuhendi teistele peatükkidele.
- **Rasvases** kirjas sõnad tähistavad toote klavvistiku nuppe.
- **SUURTÄHTEDEGA** ja *kursiivis* tekst tähistab toote erinevaid töörežiime.

2.2.1 TÄHTIS! LUGEGE SEE TEKST ENNE KASUTAMIST HOOLIKALT LÄBI JA HOIDKE SEE ALLES EDASISEKS KASUTAMISEKS

Seadme operaator vastutab seadmest tingitud ohtude ning õnnestuste ning varaliste kahjude eest.

Seda toodet ei tohi kasutada isikud (sh lapsed), kellel on nõrgemad füüsilised, sensoorsed või vaimsed võimed (mis võivad mõjutada toote ohutust kasutamist) või puudulikud teadmised ja kogemused, välja arvatud juhul, kui neid jälgib või juhendab toote kasutamisel isik, kes vastutab nende ohutuse eest.

Seda seadet tohivad kasutada lapsed alates 8. eluaastast ja isikud, kellel on vähenenud füüsilised, sensoorsed või vaimsed võimed või puudulikud teadmised ja kogemused, kui neid jälgib või juhendab vastutav isik, kes tagab, et nad kasutavad seadet ohutult ning mõistavad seotud ohtusid. Kohalikud kehtivad eeskirjad võivad piirata kasutaja lubatud vanust. Lapsed ei tohi seadet ilma järelevalveta puhastada ega hooldada.

Ärge ühendage toiteallikat vooluvõrku, kui toitepistik või -kaabel on kahjustatud. Kulunud või kahjustatud juhe suurendab elektrilöögi ohtu.

Laadige akut ainult komplekti kuuluvas laadimisjaamas. Väärkasutus võib põhjustada elektrilöögi, ülekuumenemise või söövitava vedeliku lekke akust. Elektrolüüdilekke korral loputage vee või neutraliseerimisvahendiga. Silmasattumise korral pöörduge arsti poole.

Kasutage ainult tootja poolt soovitatud originaalakusid. Originaalakudest erinevate akude kasutamise korral ei saa toote ohutust garanteerida. Ärge kasutage mittetaaslaetavaid akusid.

Aku eemaldamisel tuleb seade toitevõrgust lahutada.



HOIATUS: Toote valesti kasutamine võib lõppeda õnnetusega.



HOIATUS: Ärge kunagi kasutage toodet, kui tööpiirkonnas viibib inimesi, eriti lapsi või loomi.



HOIATUS: Hoidke käed ja jalad liikuvatest teradest eemal. Ärge mitte kunagi pange käsi või jalgu töötava mootoriga toote lähedusse või selle alla.

2.3 Ohutusjuhised kasutamisel

2.3.1 Kasutamine

- Tootega tohib kasutada ainult tootja soovitatud lisatarvikuid. Kõik muud kasutusviisid on väärad. Tootja kasutus- ja hooldusjuhiseid tuleb täpselt järgida.
- Kui toodet kasutatakse avalikes kohtades, tuleb selle tööala tähistada hoiatusmärkidega. Märkidel peab olema järgmine tekst: **Hoiatus! Automaatne muruniiduk! Hoidke seadmest eemale! Jälgige lapsi!**

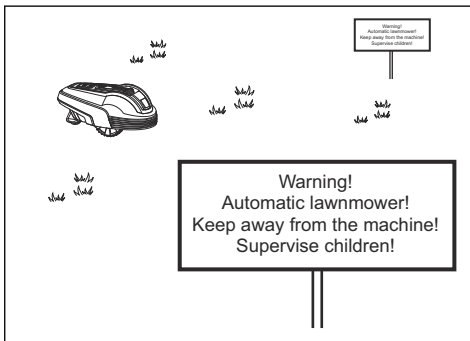

- Kasutage funktsiooni **HOME** või lülitage seade pealülitist välja, kui tööpiirkonnas on inimesi, eriti lapsi, või loomi. Toode on soovitatav programmeerida selliselt, et see töötaks siis, kui tööpiirkond on vaba (nt öösel). Vt jaotist *Taimerid seadete määramine lk 22*. Arvestage, et mõned loomaliigid (nt siilid) on öösel aktiivsed. Toode võib neid vigastada.
- Toodet võivad kasutada, hooldada ja remontida ainult isikud, kes on selle eriomaduste ja ohutusjuhistega täielikult kursis. Lugege enne toote kasutamist kasutusjuhend tähelepanelikult läbi ja veenduge, et oleksite juhistest aru saanud.
- Toote algse konstruktsiooni muutmine on keelatud. Kõik muudatused teostate omal vastutusel.
- Veenduge, et murul ei oleks kive, oksa, tööriistu, mänguasju ega muid esemeid, mis võivad lõiketeri kahjustada. Murul olevad esemed võivad põhjustada ka toote kinnijäämist. Enne kui toode saab jätkata niitmist, on võib-olla vaja abi eseme eemaldamiseks. Enne ummistuste eemaldamist seadke põhilüliti asendisse 0.

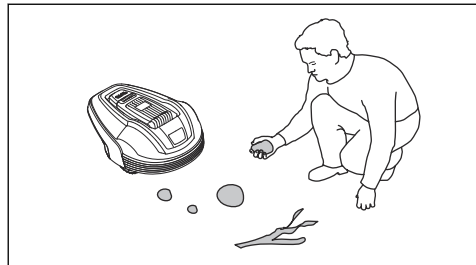

- Käivitage toode vastavalt juhistele. Kui pealüliti on asendis 1, hoidke kindlasti käed ja jalad keerlevatest teradest eemale. Ärge kunagi pange käsi ega jalgu toote alla.
- Ärge puudutage ohtlikke liikuvaid osi (nt lõiketera ketast) enne, kui need on täielikult seiskunud.
- Ärge kunagi tõstke toodet üles ega kandke seda ringi ajal, mil pealüliti on asendis 1.
- Tootel ei tohi lasta kokku põrgata inimeste või teiste elusolenditega. Kui inimene või muu elusolend satub toote teele, tuleb toode kohe seisata. Vt jaotist *Seadme seiskamine lk 28*.

- Ärge asetage esemeid toote või selle laadimisjaama peale.
- Ärge lubage kasutada toodet, mille kaitse, löiketera ketas või kere on kahjustada saanud. Samuti ei tohi kasutada defektsete terade, kruvide, mutrite või kaablitega robotniidukit. Ärge ühendage ega puudutage kahjustatud kaablit enne, kui see on toiteallikast lahutatud.
- Ärge kasutage toodet, kui selle pealüliti ei tööta.
- Kui te toodet hetkel ei kasuta, lülitage see alati pealülitist välja. Toode saab käivitada üksnes siis, kui pealüliti on asendis 1 ning on sisestatud õige PIN-kood.
- Toodet ei tohi mitte kunagi kasutada vihmutiga samal ajal. Kasutage taimerifunktsiooni, et välistada toote ja vihmuti üheaegne töötamine. Vt jaotist *Taimeri seadete määramine lk 22*.
- GARDENA ei garanteeri täielikku ühilduvust toote ja muud tüüpi traadita süsteemide vahel, milleks võivad olla kaugjuhtimispuldid, raadiosaatjad, silmusvõimendid, maa-alused elektrilised loomapiirded vms.
- Sisseehitatud alarm on väga vali. Olge ettevaatlik, eriti kui toodet käsitletakse siseruumides.
- Maapinnas asuvad metallesemed (nt raudbetoon või mutivõrgud) võivad põhjustada seadme tööseisaku. Metallesemed võivad põhjustada piirdesignaali häireid, millega võib omakorda kaasneda seadme tööseisak.
- Kasutus- ja hoiutemperatuur on 0–50 °C / 32–122 °F. Laadimise temperatuurivahemik on 0–45 °C / 32–113 °F. Liiga kõrge temperatuur võib toodet kahjustada.

2.3.2 Aku ohutus



HOIATUS: Liitumioonakud võivad plahvatada või põhjustada tulekahju, kui need demonteeritakse, lühistatakse või kui need satuvad kokku vee, tule või kõrge temperatuuriga. Käsitsege akusid ettevaatlikult, ärge demonteerige või avage neid ega väärkasutage neid elektriliselt/mehaaniliselt. Vältige hoiustamist otsese päikesevalguse käes.

Lisateavet akude kohta vt jaotisest *Aku lk 31*

2.3.3 Toote tõstmine ja liigutamine

Niiduki ohutuks toimetamiseks tööalale või tööalalt ära toomiseks järgmiselt.

1. Toote seiskamiseks vajutage nuppu **STOP**. Kui turvalisustase on seadistatud keskmiseks või kõrgeks, tuleb sisestada PIN-kood. PIN-kood on neljakohaline ja see valitakse toote esmakordsel käivitamisel. Vt jaotist *Põhiseadete määramine lk 21*.

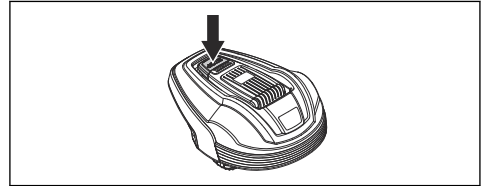

2. Seadke pealüliti asendisse 0.

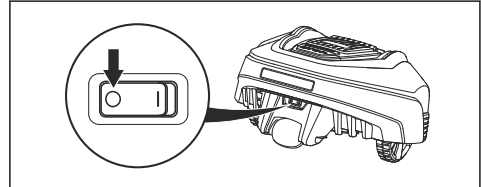

3. Kandke toodet selle all oleva käepideme abil nii, et löiketera ketas asuks kehast eemal.

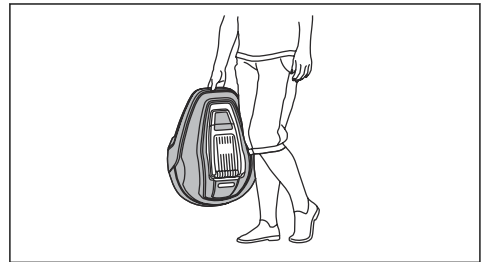

ETTEVAATUST: Ärge tõstke toodet ajal, mil see on laadimispunktis. See võib kahjustada nii laadimisjaama kui ka toodet. Enne toote tõstmist vajutage nuppu **STOP** ja tõmmake toode laadimisjaamast välja.

2.3.4 Hooldamine



HOIATUS: Enne toote kummulikeeramist tuleb pealüliti alati seada asendisse 0.

Pealüliti tuleb seada asendisse 0 enne mis tahes tööde alustamist toote raami juures, nt enne puhastustoimingute teostamist või löiketerade vahetamist.

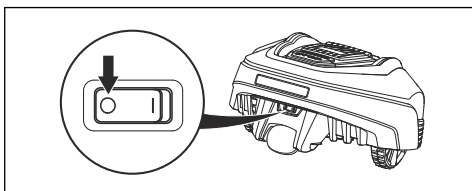

ETTEVAATUST: Ärge mitte kunagi kasutage toote puhastamiseks kõrgsurvepesurit või voolavat vett. Ärge mitte kunagi kasutage puhastamiseks lahusteid.



ETTEVAATUST: Kasutage pistikut laadimisjaama lahtiühendamiseks enne laadimisjaama või piirdekaabli puhastamist või hooldamist.

Kontrollige toodet iga nädal ning vahetage välja kahjustunud või kulunud osad. Vt jaotist *Hooldamine lk 30*.

2.3.5 Äikese ajal

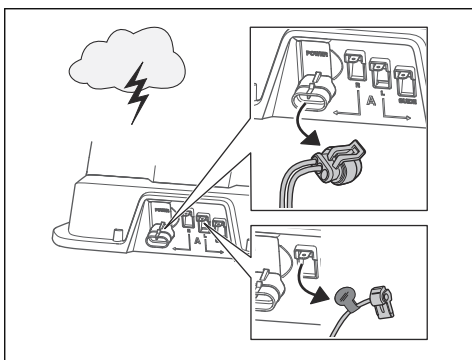

Toote ja laadimisjaama elektrikomponentide kahjustamise ohu vähendamiseks soovitame

äikeseoahu korral lahutada kõik laadimisjaama ühendused (toiteallikas, piirdekaabel ja juhtkaablid).

1. Märgistage kaablid, et hõlbustada taasühendamist. Laadimisjaama ühenduspunktid on tähistatud järgmiselt: R, L ja GUIDE.
2. Ühendage lahti kõik kaablid ja toiteallikas.
3. Kui äikeseoht on möödunud, ühendage uuesti kõik kaablid ja toiteallikas. Väga oluline on iga kaabli ühendamine täpselt õigesse kohta.

3 Installimine

3.1 Sissejuhatus – paigaldamine



HOIATUS: Enne toote kasutamist lugege läbi ohutuspeatükk ja tehke selles olev teave endale arusaadavaks.



ETTEVAATUST: Kasutage originaalvaruosi ja paigaldusmaterjali.

Märkus: Paigaldamise kohta leiate lisateavet vt www.gardena.com.

3.2 Enne kaablite paigaldamist

Saate valida kaablite kinnitamise vaiadega või kaablite matmise vahel. Samal tööalal saate kasutada mõlemat varianti.

- Kui katsete tööalal kasutada murueemaldit, matke piirde- või juhtkaabel maha. Kui ei, kinnitage piirde- või juhtkaabel vaiadega.
- Enne toote paigaldamist niitke muru. Veenduge, et muru maksimumkõrgus on 4 cm / 1.6 tolli.

Märkus: Esimestel nädalatel pärast paigaldamist võib muru niitmisel tekkiva müra tajutav tase olla oodatust kõrgem. Kui toode on muru mõnda aega niitnud, on tajutav müratase palju madalam.

3.3 Enne toote paigaldamist

- Tehke tööala plaan ja kaasake sellesse kõik takistused.
- Tehke plaanile märk, kuhu paigutate laadimisjaama, piirdekaabli ja juhtkaabli.
- Tehke plaanile aas kohta, kus juhtkaabel ja piirdekaabel ühenduvad. Vt jaotist *Piirdekaabli asukohta valimine lk 16*.
- Täitke murus olevad augud.

Märkus: Murus olevad veega täidetud augud võivad toodet kahjustada.

3.3.1 Laadimisjaama asukohta valimine

- Jätke laadimisjaama ette vähemalt 3 m / 9.8 jalga vaba ruumi.
- Jätke laadimisjaama paremale ja vasakule küljele vähemalt 1.5 m / 4.9 jalga vaba ruumi.
- Paigutage laadimisjaam välistingimustes asuva toitepesa lähedale.
- Paigutage laadimisjaam tasasele pinnale.

Max 3 cm / 1.2"

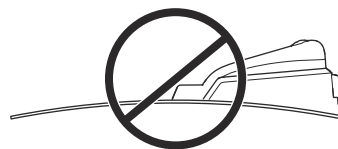
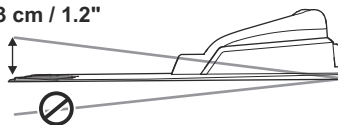

- Paigutage laadimisjaam võimalikult madalasse tööala ossa.
- Paigutage laadimisjaam ilma niisutussüsteemita kohta.
- Paigutage laadimisjaam päikese eest kaitstud kohta.
- Kui laadimisjaam paigaldatakse saarele, ühendage juhtkaabel kindlasti saarega. Vt jaotist *Saare rajamine lk 17*.

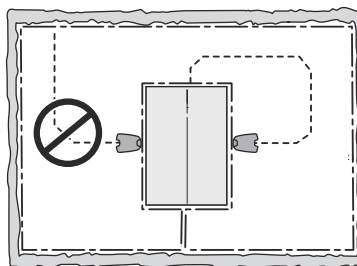

3.3.2 Toiteallika asukohta valimine

- Paigutage toiteallikas katusega kaetud ning päikese ja vihma eest kaitstud kohta.

- Paigutage toiteallikas hea õhuvahetusega kohta.
- Kasutage toiteallika ühendamisel toitepesaga rikkevoolukaitselüliti (RCD, residual-current device).



HOIATUS: Ärge muutke toiteallikat. Ärge lõigake ega pikendage madalpingekaablit. Elektrilöögi oht.

Erineva pikkusega madalpingekaablid on saadaval lisatarvikutena.



ETTEVAATUST: Veenduge, et toote lõiketerad ei lõikaks madalpingekaablit.



ETTEVAATUST: Ärge kerige madalpingekaablit rõngasse ega pange seda laadimisjaama plaadi alla. Kaablirõngas häirib laadimisjaamast tulevat signaali.



3.3.3 Piirdekaabli asukoha valimine

Piirdekaabel tuleb paigaldada ringina ümber tööpiirkonna. Toote andurid tuvastavad toote lähenemise piirdekaablile ja toode valib muu suuna.



ETTEVAATUST: Kui tööala kõrval asub mõni veekogu, kallak, järsak või üldkasutatav tee, tuleb lisaks piirdekaablile paigaldada ka kaitsev sein. Sein peab olema vähemalt 15 cm / 6 tolli kõrge.

Selleks, et juhtkaablit oleks lihtsam piirdekaabliga ühendada, soovime tekitada aasa kohas, kus juhtkaabel ühendatakse. Tekitage aas umbes 20 cm / 8 tolli kaugusele piirdekaablist.

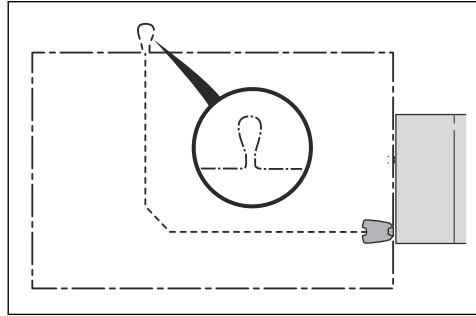

Märkus: Enne piirdekaabli ja juhtkaabli paigaldamist tehke tööala plaan.

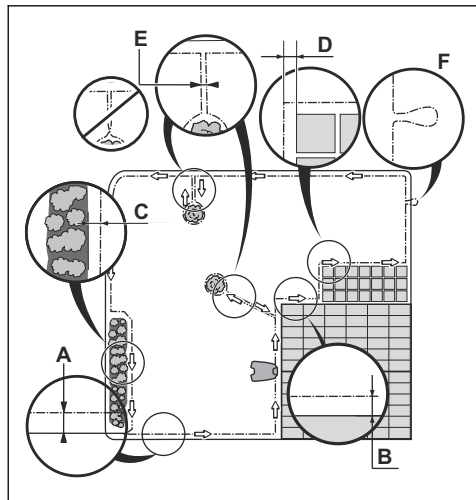

- Paigutage piirdekaabel ümber kogu tööala (A). Kohandage piirdekaabli ja takistuste vahekaugust.
- Paigutage piirdekaabel 25 cm / 10 tolli (B) kaugusele takistusest, mis on kõrgem kui 5 cm / 2 tolli.

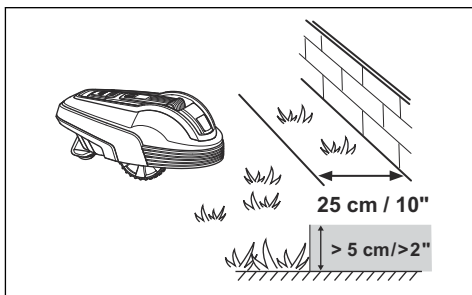

- Paigutage piirdekaabel 20 cm / 8 tolli (C) kaugusele takistusest, mille kõrgus on 1-5 cm / 0.4-2 tolli.
- Paigutage piirdekaabel 5 cm / 2 tolli (D) kaugusele takistusest, mis on madalam kui 1 cm / 0.4 tolli.
- Kui teil on sillutuskivist teerada, mis on muruga ühes tasapinnas, paigutage piirdekaabel sillutuskivist madalamale.

Märkus: Kui sillutuskivi laius on vähemalt 30 cm / 12 tolli, kasutage funktsiooni *Drive Past Wire* (Sõida kaablist üle), (R70Li / R80Li) et niita kogu sillutuskivi kõrval olev muru.



ETTEVAATUST: Ärge laske tootel töötada kruusal.

- Kui rajate saare, paigutage saarele ja sealt tagasi kulgev piirdekaabel peaaegu kokku (E). Kinnitage kaablid sama vaiaga.
- Tehke aas (F) kohas, kus soovite ühendada juhtkaabli piirdekaabliga.



ETTEVAATUST: Ärge tehke piirdekaabli paigaldamisel järske lookeid.



ETTEVAATUST: Ettevaatuse nimel ja müravaba töö tagamiseks isoleerige kõik takistused (nt puud, juured ja kivid).

3.3.3.1 Piirdekaabli paigaldamine kallakul

Toodet saab kasutada 25% asendis. Liiga järsu kallakuga piirkonnad tuleb piirdekaabliga eraldada. Kallak (%) arvutatakse kõrgusena meetri kohta. Näide 10 cm / 100 cm = 10%.

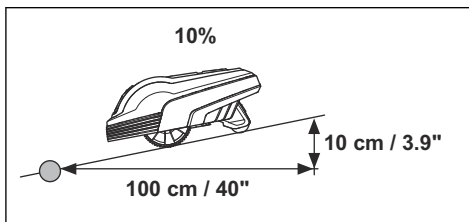

- Kui tööpiirkonna servaala mõne osa kallak on üle 15%, tuleb see osa piirdekaabliga eraldada. Paigutage piirdekaabel umbes 20 cm / 8 tolli (A) tasasele pinnale enne kallakut.

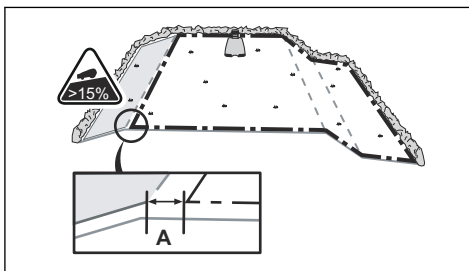

- Üldkasutatavate teede kõrval olevad kallakud tuleb eraldada piirdekaabliga. Pange kallaku välisserva ümber aed või kaitsesein.

3.3.3.2 Läbipääsud

Läbipääs on ala, mille kummalgi küljel on piirdekaabel ja mis ühendab 2 tööala. Läbipääsu laius peab olema vähemalt 60 cm / 24 tolli.

Märkus: Kui läbipääs on kitsam kui 2 m / 6.5 jalga, paigaldage läbipääsu läbiv juhtkaabel.

3.3.3.3 Saare rajamine

- Saare rajamiseks paigutage piirdekaabel takistuseni ja selle ümber.
- Paigutage kokku piirdekaabli 2 lõiku, mis kulgevad takistuseni ja tagasi.
- Kinnitage piirdekaabli 2 lõiku sama vaiaga.

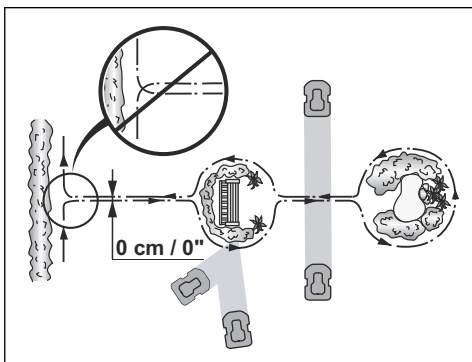

ETTEVAATUST: Ärge paigutage piirdekaabli üht lõiku teisega risti. Piirdekaabli lõigud peavad olema paralleelsed.



ETTEVAATUST: Ärge paigutage juhtkaablit piirdekaabliga risti (nt saarele kulgev piirdekaabel).

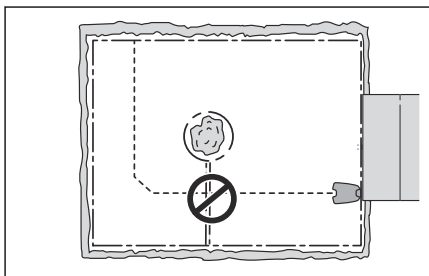

3.3.3.4 Teisese niiduala rajamine

Rajage teisene niiduala (B), kui tööalal on 2 niiduala, mis ei ole läbipääsuga ühendatud. Põhiniidualaks (A) on laadimisjaamaga tööala.

Märkus: Toode tuleb käsitsi peamisest niidualast teisesesse niidualasse transportida.

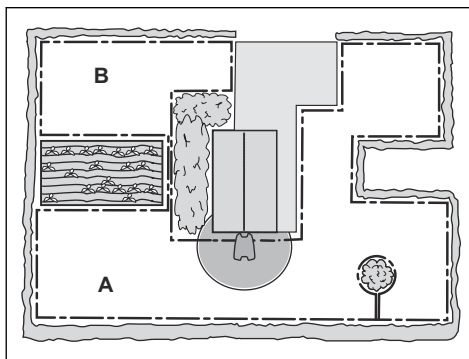

- Saare rajamiseks paigutage piirdekaabel ümber teisese niiduala (B). Vt jaotist *Saare rajamine lk 17*.

Märkus: Piirdekaabel tuleb paigaldada ühe ringina ümber kogu tööpiirkonna (A + B).

Märkus: Kui toode niidab muru teisesel niidualal, tuleb valida režiim *MAN* (Käsitsi). Vt jaotist *Töörežiimid lk 27*.

3.3.4 Juhtkaabli asukoha valimine

- Paigutage juhtkaabel sirgjooneliselt, nii et laadimisjaama ette jääb vähemalt 2 m / 7 jalga vaba ruumi.
- Jätke näoga laadimisjaama poole vaadates juhtkaablist vasakule kindlasti võimalikult palju vaba ruumi. Vt jaotist *Juhiku kalibreerimine lk 21*.
- Paigutage juhtkaabel piirdekaablist vähemalt 30 cm / 12 tolli kaugusele.
- Ärge tehke juhtkaabli paigaldamisel järske lookeid.
- Kui tööalal on kallak, paigutage juhtkaabel üle kallaku diagonaalselt.

3.3.5 Tööala näited

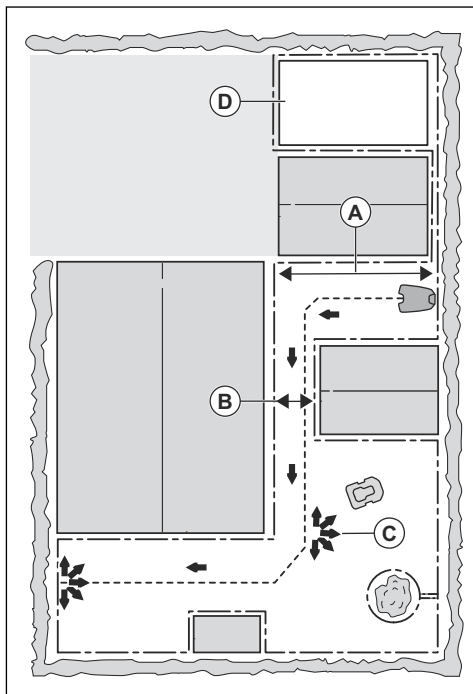

- Kui laadimisjaam paigutatakse väikesele alale (A), veenduge, et kaugus piirdekaablist on vähemalt 3 m / 10 jalga.
- Kui tööalal on läbipääs (B), veenduge, et kaugus piirdekaablist on vähemalt 2 m / 6.6 jalga. Kui läbipääs on väiksem kui 2 m / 6.6 jalga, paigaldage juhtkaabel läbi läbipääsu. Minimaalne läbipääs juhtkaabli vahel on 60 cm / 24 tolli.
- Kui tööpiirkonnas on kitsaste vahekäikudega ühendatud alad (B), saate seadistada toote nii, et see mõõduks juhtkaablist teatud vahemaa kauguselt (C). Seadeid saab muuta menüüs *Remote start 1 (Kaugkäivitus 1)* lk 23.
- Kui tööalal on teisene niiduala (D), vt *Teisese niiduala rajamine* lk 18. Paigutage toote teisele niidualale ja valige *Proportion (Suhe)*.

3.4 Toote paigaldamine

3.4.1 Laadimisjaama paigaldamine



HOIATUS: Järgige elektriohutust käsitlevaid riiklike eeskirju.

1. Lugege läbi laadimisjaama juhised ja tehke need endale selgeks. Vt jaotist *Laadimisjaama asukoha valimine* lk 15.
2. Paigutage laadimisjaam valitud alale.
3. Ühendage madalpingekaabel laadimisjaamaga.
4. Paigutage toiteallikas vähemalt kõrgusele 30 cm / 12 tolli.

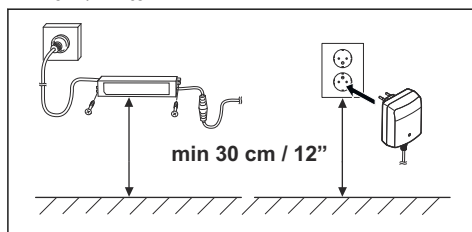

HOIATUS: Ärge paigutage toiteallikat kõrgusele, kus see võib vette sattuda. Ärge paigutage toiteallikat maapinnale.



HOIATUS: Ärge katke toiteallikat kinni. Kondensvesi võib kahjustada toiteallikat ja suurendab elektrilöögi ohtu.

5. Ühendage toiteallikas välistingimustes asuva 100–240 V toitepesaga.



HOIATUS: kehtib Ameerika Ühendriikidele ja Kanadale. Välitingimustes paigaldatud toiteallikas võib põhjustada elektrilöögiohtu. Pistiku ühendamiseks ja eemaldamiseks paigaldage üksnes kattega A-klassi rikkevoolukaitsme ehk lühisekaitsmega pistikupesaga, millel on ilmastikukindel korpus.

6. Paigaldage madalpingekaabel maapinnale vaiadega või matke see maha. Vt jaotist

Kaabli kinnitamine vaiadega lk 20 või Piirde- või juhtkaabli matmine lk 21.

7. Ühendage kaablid laadimisjaamaga. Vt jaotist *Piirdekaabli paigaldamine lk 20* ja *Juhtkaabli paigaldamine lk 20*.
8. Kinnitage laadimisjaam komplekti kuuluvate kruvide abil maapinna külge.



ETTEVAATUST: Ärge tehke laadimisjaama plaati uusi avasid.



ETTEVAATUST: Ärge pange oma jalgu laadimisjaamale.

3.4.2 Piirdekaabli paigaldamine

1. Paigutage piirdekaabel ümber kogu tööala. Alustage paigaldamist ja lõpetage paigaldamine laadimisjaama taga.



ETTEVAATUST: Ärge kerige üleliigset kaablit rõngasse. Kaablrõngas häirib toote tööd.

2. Avage konnektor ja pange piirdekaabel konnektorisse.

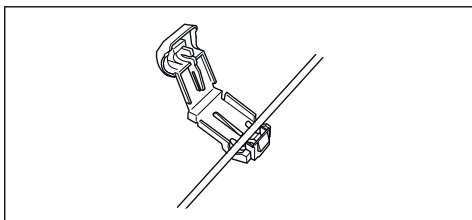

3. Sulgege konnektor tangide abil.
4. Lõigake piirdekaabel läbi iga konnektori kohal 1-2 cm / 0.4-0.8 tolli kõrguselt.
5. Suruge parempoolne konnektor laadimisjaama metallkontakti otsa, mis on tähistatud tähega „R”.
6. Suruge vasakpoolne konnektor laadimisjaama metallkontakti otsa, mis on tähistatud tähega „L”.

3.4.3 Juhtkaabli paigaldamine

1. Avage konnektor ja asetage kaabel konnektorisse.
2. Sulgege konnektor tangide abil.
3. Lõigake kaabel läbi iga konnektori kohal 1-2 cm / 0.4-0.8 tolli kõrguselt.

4. Suruge juhtkaabel läbi laadimisjaama plaadis oleva ava.
5. Suruge konnektor laadimisjaama metallkontakti otsa, mis on tähistatud tähega „G”.
6. Paigutage juhtkaabli ots piirdekaabli aasa juurde.
7. Lõigake piirdekaabel traaditangide abil läbi.
8. Ühendage juhtkaabel piirdekaabliga, kasutades muhvi.

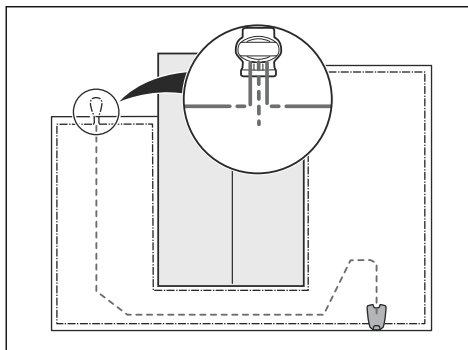

- a) Paigutage piirdekaabli 2 otsa ja juhtkaabli ots muhvi sisse.

Märkus: Veenduge, et näete juhtkaabli otsa läbi muhvi läbipaistva osa.

- b) Vajutage muhvil asuvat nuppu reguleeritavate tangidega.



ETTEVAATUST: Kahejuhtmelised kaablid ja kruvitavad klemmplokid, mis on isoleerpaelaga isoleeritud, ei ole jätkamiseks piisavad. Pinnases leiduv niiskus põhjustab kaabli oksüdeerumist, mille tagajärjel mõne aja möödudes ahel katkeb.

9. Kinnitage juhtkaabel maapinnale vaiadega või matke see maha. Vt jaotist *Kaabli kinnitamine vaiadega lk 20* või *Piirde- või juhtkaabli matmine lk 21*.

3.5 Kaabli kinnitamine vaiadega

- Pange piirdekaabel ja juhtkaabel maapinnale.

- Paigutage vaiad üksteisest maksimaalselt 75 cm / 30 tolli kaugusele.
- Kinnitage vaiad maapinda haamri või plastvasaraga.



ETTEVAATUST: Veenduge, et vaiad hoiavad piirdekaablit ja juhtkaablit vastu maapinda.

Märkus: Muru kasvab üle kaabli ja mõne nädala pärast pole kaablit enam näha.

3.6 Piirde- või juhtkaabli matmine

- Tehke muruservalõikuri või sirgeservalise labida abil maapinda soon.
- Paigutage piirde- või juhtkaabel 1-20 cm / 0.4-8 tolli sügavusele maapinda.

3.7 Piirde- või juhtkaabli pikendamine

Märkus: Pikendage piirde- või juhtkaablit, kui see on tööala jaoks liiga lühike. Kasutage ainult originaalvaruosi (nt muhve).

1. Lõigake piirde- või juhtkaabel traaditangide abil läbi, kui see on pikenduse paigaldamiseks vajalik.
2. Lisage kaablit, kui see on pikenduse paigaldamiseks vajalik.
3. Paigutage piirde- või juhtkaabel oma kohale.
4. Pange kaabliotsad muhvi.

Märkus: Veenduge, et näete piirde- või juhtkaabli otsi läbi muhvi läbipaistva osa.

5. Vajutage muhvil asuvat nuppu reguleeritavate tangidega.

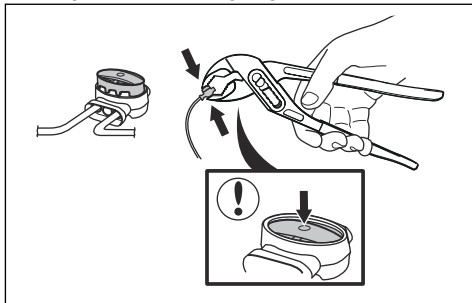

6. Paigutage piirde- või juhtkaabel vaiadega oma kohale.

3.8 Pärast toote paigaldamist

3.8.1 Laadimisjaama visuaalne kontrollimine

1. Veenduge, et laadimisjaama märgutuli põleb roheliselt.
2. Kui märgutuli ei põle roheliselt, kontrollige paigaldist. Vt jaotist *Laadimisjaama märgutuli lk 39* ja *Laadimisjaama paigaldamine lk 19*.

3.8.2 Põhiseadete määramine

Enne toote esmakordset kasutamist peate määrama põhiseaded ja kalibreerima toote.

1. Vajutage nuppu **STOP**.
2. Seadke **pealüliti** asendisse *1*.
3. Vajutage **mitmikvalikunuppu**. Valige *keel, riik, kuupäev, kellaeg* ja seadke PIN-kood.

Märkus: Kombinatsiooni 0000 ei saa PIN-koodina kasutada.

4. Paigutage toode laadimisjaama.
5. Vajutage nuppu **START** ja sulgege luuk.

Seejärel liigub toode laadimisjaamast eemale ja peatub ning kalibreerib mõned toote seaded.

3.8.3 Juhiku kalibreerimine

Kalibreerimisprotsessiga seatakse võimalikult lai juhtkoridor, et vähendada rattarööbaste tekkimise ohtu murus. Vt jaotist *Funktsiooni Calibrate guide (Juhtsignaali kalibreerimine) seadistamine (R38Li, R40Li, R45Li, R50Li) lk 26*.

Märkus: Näoga laadimisjaama poole olles läheneb toode juhtkaablile alati vasakult poolt.

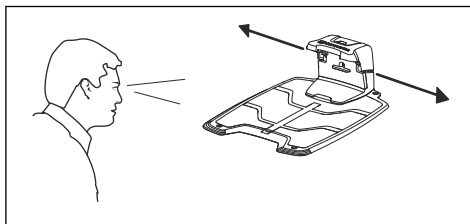

3.9 Toote seadete määramine

Tootel on tehaseseaded, kuid neid saab igale tööalale kohandada.

3.9.1 Menüü avamine

1. Vajutage nuppu **STOP**.
2. Sisestage klahvistiku abil PIN-kood.
3. Vajutage nuppu **MENU** (Menüü).

3.9.2 Taimer seadete määramine



3.9.2.1 Taimer seadistuse arvutamine

1. Arvutage oma muru mõõtmed m²-tes / jard²-des.
2. Jagage muru pindala (m² / jard²) ligikaudse töövõimsusega. Vt allpool olevat tabelit.
3. Tulemus näitab, mitu tundi peab toode iga päev töötama.

Märkus: Töövõimsus on ligikaudne ja taimer seadistust saab muuta.

Mudel	Ligikaudne töövõimsus, m ² / jard ² / h
R38Li	33 / 39
R40Li	33 / 39
R45Li	38 / 45
R50Li	42 / 50
R70Li	44 / 52
R80Li	47 / 56

Näide Muru pindalaga 500 m² / 600 jard², mida niidab mudel R80Li.

500 m² / 47 ≈ 10.5 h.

600 jard² / 56 ≈ 10.5 h.

Päevad / nädal	h / päev	Taimer seaded
7	10.5	07:00-17:30 / 7:00 am - 5:30 pm

3.9.2.2 Taimer seadistamine

1. Tehke jaotises *Menüü avamine lk 22* kirjeldatud toimingud 1–3.
2. Liikuge **mitmikvalikunuppudega** menüüstruktuuris ja valige *Timer* (Taimer).
3. Valige **mitmikvalikunuppudega** seade *Work hours 1 (Töötunnid 1) või Work hours 2 (Töötunnid 2)*.
4. Sisestage aeg **numbriklahvide** abil.
5. Vajutage nuppu *OK*.
6. Valige **mitmikvalikunuppudega** seade *Work days* (Tööpäevad).
7. Valige **mitmikvalikunuppudega** päevad, mil toode töötab.
8. Vajutage nuppu *OK*.

3.9.2.3 Taimer seadete lähtestamine

Saate eemaldada kõik taimer seaded ja kasutada tehaseseadistust. Taimer tehaseseadete järgi on tootel lubatud töötada ööpäevaringselt seitse päeva nädalas. Vt jaotist *Taimer ja ooterežiim lk 28*.

1. Tehke jaotises *Menüü avamine lk 22* kirjeldatud toimingud 1–3.
2. Liikuge **mitmikvalikunuppude** abil menüüstruktuuris seadetele *Timer > Reset timer* (Taimer > Taimer seadete lähtestamine).
3. Vajutage nuppu *OK*.

3.9.3 Paigaldamine (R70Li / R80Li)



Menüüs *Installimine* on võimalik kohandada toote seadeid parima niitmistulemuse saavutamiseks.

3.9.3.1 Guide width (Juhikuala laius)

Juhikuala laius määrab ära, kui kaugelt juhtkaablist toode võib minna, kui see mööda juhtkaablit laadimisjaama tuleb ja sealt lahku. Kaabli kõrval olevat ala, mida mööda toode liigub, nimetatakse koridoriks.

Toode on vaikimisi seadistatud keskmise laiussega koridoridele (*Medium*). Rattajalgede tekkimise ohu vähendamiseks on soovitatav valida võimalikult lai koridor. Kitsa koridori seadistust *Narrow* üldiselt ei soovitata, kuid ühe või mitme kitsa käiguga aias võib kitsa koridori seadistus olla ainuvõimalik. Kitsa koridori

seadistus (*Narrow*) suurendab rattajalgede tekke ohtu juhtkaabli kõrval.

3.9.3.2 Remote start 1 (Kaugkäivitus 1)

Funktsiooni *Remote start* (Kaugkäivitus) kasutatakse toote juhtimiseks tööala kaugematesse osadesse. Kui tööalal on kitsaste vahekaikudega ühendatud alad, aitab funktsioon *Remote start* (Kaugkäivitus) hoida korralikult niidetud muru kõikides aia piirkondades. Toode hakkab niitma punkti *Remote start* (Kaugkäivitus) jõudes. Muudel juhtudel lahkub toode laadimisjaamast tavalisel viisil ja asub niitma.

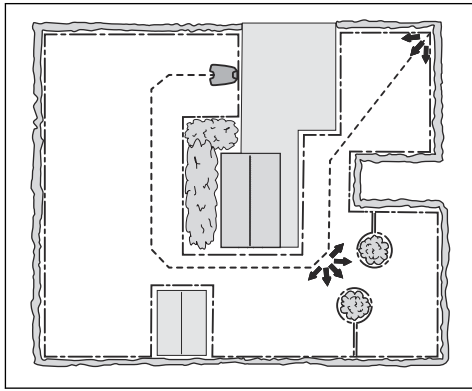

Funktsiooni Remote start (Kaugkäivitus) seadistamine

1. Tehke jaotises *Menüü avamine lk 22* kirjeldatud toimingud 1–3.
2. Liikuge **mitmikvalikunuppudega** menüüstruktuuris ja valige *Installation > Remote start > Proportion* (Paigaldamine > Kaugkäivitus > Suhe).
3. Valige, kui tihti tuleb funktsiooni *Remote start* (Kaugkäivitus) kasutada. Valikus on 5 seadet.
 - Never (Mitte kunagi) (0%)
 - Rarely (Harva) (u 20%)
 - Medium (Keskmine) (u 50%)
 - Often (Tihti) (u 80%)
 - Always (Alati) (100%)
4. Valige kaugus laadimisjaamast punktini *Remote start* (Kaugkäivitus).
5. Vajutage nuppu *OK*.

3.9.3.3 Remote start 2 (Kaugkäivitus 2)

Kui tööpiirkond hõlmab kahte kauget piirkonda, tuleb juhtkaabel paigaldada nii, et see ulatub mõlema piirkonnani. Seadeid *Remote start 1* (Kaugkäivitus 1) ja *Remote start 2* (Kaugkäivitus 2) kombineerides saab toote seejärel kummassegi piirkonda juhtida.

Seadete *Proportion* (Suhe) ja *Distance* (Vahekaugus) määramine toimub samamoodi nagu *Remote start 1* (Kaugkäivitus 1) puhulgi. Tehaseseade on *Never* (Mitte kunagi).

Märkus: Seade *Proportion* (Suhe) summa seadete *Remote start 1* (Kaugkäivitus 1) ja *Remote start 2* (Kaugkäivitus 2) jaoks ei saa ületada 100%.

Kui seade *Remote start 1* (Kaugkäivitus 1) jaoks on valitud näiteks *Often* (Tihti), saab seade *Remote start 2* (Kaugkäivitus 2) jaoks valida vaid *Never* (Mitte kunagi) või *Rarely* (Harva).

Kauguse mõõtmise laadimisjaamast

1. Paigutage toode laadimisjaama.
2. Tehke jaotises *Menüü avamine lk 22* kirjeldatud toimingud 1–3.
3. Liikuge **mitmikvalikunuppudega** menüüstruktuuris *Installation > Remote start 1 or Remote start 2 > Distance* (Paigaldamine > Kaugkäivitus 1 või Kaugkäivitus 2 > Vahekaugus).
4. Määrake **numbrilahvide** abil kaugus 100 meetrit.
5. Vajutage nuppu *OK*.
6. Liikuge **mitmikvalikunuppude** abil menüüstruktuuris seadetele *Installation > Test settings > Test OUT* (Paigaldamine > Seadete test > Väljumistest).
7. Vajutage nuppu *OK*.
8. Vajutage nuppu **STOP**, kui toode on mõõtmiseks valitud kaugusel. Ekraanil kuvatakse nüüd vahemaa.

3.9.3.4 Test settings (Seadete test)

Menüüs *Test settings* (Seadete test) on võimalik testida, kuidas *Remote start 1* (Kaugkäivitus 1) ja *Remote start 2* (Kaugkäivitus 2) seaded vastavas tööpiirkonnas toimivad.

Funktsiooni Remote start (Kaugkäivitus) kontrollimine

1. Paigutage toode laadimisjaama.
2. Tehke jaotises *Menüü avamine lk 22* kirjeldatud toimingud 1–3.
3. Liikuge **mitmikvalikunuppude** abil menüüstruktuuris seadetele *Installation > Test settings > Test OUT > Remote start 1 or Remote start 2* (Paigaldamine > Seadete test > Väljumistest > Kaugkäivitus 1 või Kaugkäivitus 2).
4. Vajutage nuppu *OK*.
5. Vajutage nuppu **START**.
6. Sulgege luuk.
7. Veenduge, et toode suudab piirkonna leida.

3.9.3.5 Funktsiooni Drive Past Wire (Sõida kaablist üle) seadistamine

Toote esiots liigub alati teatud kauguse võrra piirdekaablist üle, enne kui see liigub tagasi tööalasse. Tehaseseadistus on 25 cm. Saate valida kauguse 20-30 cm.

1. Tehke jaotises *Menüü avamine lk 22* kirjeldatud toimingud 1–3.
2. Liikuge **mitmikvalikunuppude** abil menüüstruktuuris seadetele *Installation > Drive Past Wire* (Paigaldamine > Sõida kaablist üle).
3. Määrake **numbriklahvide** abil kaugus sentimeetrites.
4. Vajutage nuppu **BACK** (Tagasi).

3.9.4 Turvatase



Tootel saab valida 3 turvalisustaseme vahel.

Funktsioon	Low (Madal)	Keskmine	Kõrge
Alarm (Alarm)			X
PIN request (PIN-koodi nõudmine)		X	X
Time lock (Ajalukk)	X	X	X

- **Alarm** - Alarm kostab, kui PIN-koodi ei sisestata 10 sekundi jooksul pärast nupu **STOP** vajutamist. Alarm kostab ka juhul, kui toode tõstetakse maast üles. Alarm seiskub, kui sisestatakse PIN-kood.
- **PIN-code (PIN-kood)** - Toote menüüstruktuurile ligi pääsemiseks tuleb sisestada õige PIN-kood. Kui vale PIN-kood sisestatakse järjest 5 korda, lukustub toode teatud ajaks. Lukustuse kestus pikeneb iga valesti sisestatud PIN-koodi järel.
- **Time lock (Ajalukk)** - Toode lukustub, kui PIN-koodi pole sisestatud 30 päeva jooksul. Tootele ligi pääsemiseks sisestage PIN-kood.

3.9.4.1 PIN-koodi vahetamine

1. Tehke jaotises *Menüü avamine lk 22* kirjeldatud toimingud 1–3.
2. Liikuge **mitmikvalikunuppude** abil menüüstruktuuris seadetele *Security > Change PIN code* (Turvalisus > Muuda PIN-koodi).
3. Sisestage uus PIN-kood.
4. Vajutage nuppu *OK*.
5. Sisestage uus PIN-kood.
6. Vajutage nuppu *OK*.
7. Märkige uus PIN-kood üles. Vt jaotist *Sissejuhatus lk 3*.

3.9.4.2 Turbetaseme seadmine

Valige oma toote jaoks üks kolmest turbetasemest.

1. Tehke jaotises *Menüü avamine lk 22* kirjeldatud toimingud 1–3.
2. Liikuge **mitmikvalikunuppude** abil menüüstruktuuris seadetele *Security > Security level* (Turvalisus > Turvatase).
3. Valige **mitmikvalikunuppudega** turvatase.
4. Vajutage nuppu *OK*.

3.9.4.3 Uue ringisignaali loomine

Ringisignaali valitakse juhuslikult, et luua unikaalne side toote ja laadimisjaama vahel. Üksikutele juhtudel võib esineda vajadus luua uus signaal, nt kui kahel lähedalasuval niidukipaigaldisel on väga sarnane signaal.

1. Paigutage toode laadimisjaama.
2. Tehke jaotises *Menüü avamine lk 22* kirjeldatud toimingud 1–3.

- Liikuge **mitmikvalikunuppude** abil menüüstruktuuris seadetele *Security > New loop signal* (Turvalisus > Uus ringisignaali).
- Vajutage nuppu *OK* ja oodake ära kinnitus, et ringisignaali on loodud. Tavaliselt kulub selleks u 10 sekundit.

3.9.5 Seaded



Seadete menüüs saate muuta toote üldseadeid.

3.9.5.1 ECO-režiim

ECO-režiimis katkestatakse signaal piireringis, juhtkaablis ja laadimisjaamas sel ajal, kui toode on pargitud või laadimisel.

Märkus: Kasutage *ECO-režiimi* energia säästmiseks ja muude seadmete häirimise vältimiseks, nt kuuldeseadmed või garaažiuksed.

Märkus: Vajutage nuppu **STOP** enne toote eemaldamist laadimisjaamast. Kui te seda ei tee, ei saa toodet tööalal käivitada.

ECO-režiimi seadistamine

- Tehke jaotises *Menüü avamine lk 22* kirjeldatud toimingud 1–3.
- Liikuge **mitmikvalikunuppude** abil menüüstruktuuris seadetele *Settings > ECO mode* (Seaded > ECO-režiim).
- Vajutage nuppu *OK*.

3.9.5.2 Kellaaja ja kuupäeva seadmine

- Tehke jaotises *Menüü avamine lk 22* kirjeldatud toimingud 1–3.
- Liikuge **mitmikvalikunuppude** abil menüüstruktuuris seadetele *Settings > Time & Date* (Seaded > Kellaeg ja kuupäev).
- Määrake **numbriklahvide** abil kellaeg ja seejärel vajutage nuppu *OK*.
- Määrake **numbriklahvide** abil kuupäev ja seejärel vajutage nuppu *OK*.
- Määrake **mitmikvalikunuppude** abil kellaajavorming ja seejärel vajutage nuppu *OK*.

- Määrake **mitmikvalikunuppude** abil kuupäevavorming ja seejärel vajutage nuppu *OK*.

3.9.5.3 Keele seadmine

- Tehke jaotises *Menüü avamine lk 22* kirjeldatud toimingud 1–3.
- Liikuge **mitmikvalikunuppude** abil menüüstruktuuris seadetele *Settings > Language* (Seaded > Keel).
- Valige **mitmikvalikunuppude** abil keel ja seejärel vajutage nuppu *OK*.

3.9.5.4 Riigi seadmine

- Tehke jaotises *Menüü avamine lk 22* kirjeldatud toimingud 1–3.
- Liikuge **mitmikvalikunuppude** abil menüüstruktuuris seadetele *Settings > Country* (Seaded > Riik).
- Valige **mitmikvalikunuppude** abil riik ja seejärel vajutage nuppu *OK*.

3.9.5.5 Taustvalgustuse seadistamine (R38Li, R40Li, R45Li, R50Li)

Öisel ajal toote asukoha tuvastamiseks tööalal saab ekraani toote töötamise ajaks sisse lülitada.

- Tehke jaotises *Menüü avamine lk 22* kirjeldatud toimingud 1–3.
- Liikuge **mitmikvalikunuppude** abil menüüstruktuuris seadetele *Settings > Backlight* (Seaded > Taustvalgustus).
- Vali üks järgnevaist.
 - Auto*: Ekraan jääb pärast viimast klahvivajutust 1 minutiks sisselülitatuks.
 - ON* (Sees): Ekraan on kogu toote töötamise ajal sisse lülitatud. Ekraan pole sisse lülitatud siis, kui toode taimeriseade või häire tõttu seisma jääb.

3.9.5.6 Funktsiooni Remote start (Kaugkäivitus) seadistamine (R38Li, R40Li, R45Li, R50Li)

- Tehke jaotises *Menüü avamine lk 22* kirjeldatud toimingud 1–3.
- Liikuge **mitmikvalikunuppudega** menüüstruktuuris ja valige *Installation > Remote start > Proportion* (Paigaldamine > Kaugkäivitus > Suhe).

- Valige, kui tihti tuleb funktsiooni *Remote start* (Kaugkäivitus) kasutada. Valikus on 5 seadet.
 - Never (Mitte kunagi) (0%)
 - Rarely (Harva) (u 20%)
 - Medium (Keskmine) (u 50%)
 - Often (Tihti) (u 80%)
 - Always (Alati) (100%)
- Vajutage nuppu *OK*.

3.9.5.7 Funktsiooni *Calibrate guide* (Juhtsignaali kalibreerimine) seadistamine (R38Li, R40Li, R45Li, R50Li)

Funktsiooni *Calibrate guide* (Juhtsignaali kalibreerimine) abil saate testida, kas toode suudab laadimisjaamast väljudes juhtkaablile järgneda.

- Paigutage toode laadimisjaama.
- Tehke jaotises *Menüü avamine lk 22* kirjeldatud toimingud 1–3.
- Liikuge **mitmikvalikunuppude** abil menüüstruktuuris seadetele *Settings > Calibrate guide* (Seaded > Juhtsignaali kalibreerimine) ja vajutage nuppu *OK*. Toode lahkub laadimisjaamast, teostab laadimisjaama ees kalibreerimise, liigub piki juhtkaablit kuni juhtkaabli ja piirdekaabli ühenduskohani ja hakkab seejärel niitma.
- Kontrollige, kas toode suudab juhtkaablile kuni juhtkaabli ja piirdekaabli ühenduskohani järgneda.

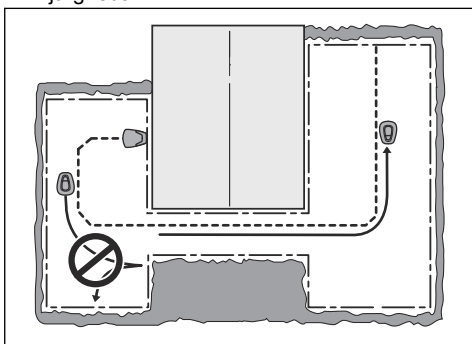

Test nurjub, kui toode ei suuda juhtkaablile kuni juhtkaabli ja piirdekaabli ühenduskohani järgneda. Tõenäoliselt pole paigaldamist teostatud vastavalt juhistele, mis on toodud peatükis *Juhtkaabli paigaldamine lk 20*.

Märkus: Levinud vigadeks on näiteks see, et juhtkaablist vasakule poole (laadimisjaama poole olles) ei jäeta piisavalt vaba ruumi või et juhtkaablit ei paigaldata järsul kallakul nurga all. Vt jaotist *Juhtkaabli asukoha valimine lk 18*.

Kui test nurjub, parandage paigaldamisega seotud vead ja teostage uus test funktsiooni *Calibrate guide* (Juhtsignaali kalibreerimine) abil.

3.9.5.8 Kõigi kasutajaseadete lähtestamine

- Tehke jaotises *Menüü avamine lk 22* kirjeldatud toimingud 1–3.
- Liikuge **mitmikvalikunuppude** abil menüüstruktuuris seadetele *Settings > Reset user settings* (Seaded > Kasutajaseadete lähtestamine).
- Valige **mitmikvalikunuppude** abil riik ja seejärel vajutage nuppu *OK*.
- Sisestage PIN-kood.
- Vajutage kõigi kasutajaseadete lähtestamiseks nuppu *OK*.

Märkus: Seadeid *Security level, PIN code, Loop signal, Messages, Date & Time, Language* ja *Country settings* (Turbetase, PIN-kood, Ringi signaal, Teated, Kuupäev ja kellaaeg, Keel ja Riik) ei lähtestata.

3.9.5.9 Menüü *About* (Teave)

Menüüs *About* (Teave) kuvatakse teavet toote kohta (nt seerianumber ja püsivarversioonid).

4 Töö

4.1 Pealüliti



HOIATUS: Enne toote käivitamist lugege ohutusjuhised hoolikalt läbi.



HOIATUS: Hoidke käed ja jalad liikuvatest teradest eemal. Ärge mitte kunagi pange käsi või jalgu töötava mootoriga toote lähedusse või selle alla.



HOIATUS: Ärge kunagi kasutage toodet, kui tööpiirkonnas viibib inimesi, eriti lapsi või loomi.

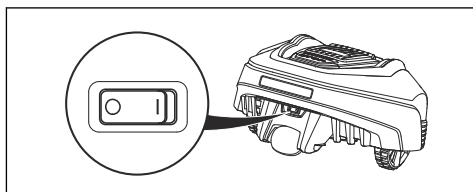

- Tootet käivitamiseks seadke **pealüliti** asendisse **1**.
- Kui toodet ei kasutata või enne mis tahes töö-, ülevaatus- või hooldustoimingut, seadke **pealüliti** asendisse **0**.

Kui **pealüliti** on seatud asendisse **0**, siis toote mootorid ei käivitu.

4.2 Seadme käivitamine

1. Vajutage luugi avamiseks nuppu **STOP**.
2. Seadke pealüliti asendisse **1**.
3. Sisestage PIN-kood.
4. Vajutage nuppu **START**.

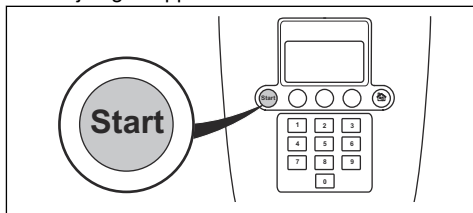

5. Sulgege luuk.

Märkus: Kui toode on laadimisjaama pargitud, lahkub toode sealt vaid siis, kui aku on täis laetud ning taimerifunktsioon lubab tootel tööd teha.

Märkus: Enne luugi sulgemist vajutage toote käivitamiseks nuppu **START**. Kui nuppu **START** ei vajutata, kuulete teate helisignaali ning toode ei käivitu.

4.3 Töörežiimid

Töörežiimi valimise nuppu näitab maja. Nupu **Mode** (Režiim) vajutamisel saab valida järgmisi töörežiime.

- Home (Kodu)
- Auto (Automaatne)
- Man (Käsitsi)

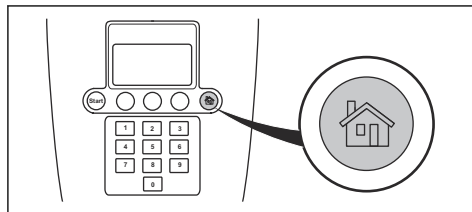

4.3.1 Kodurežiim

Kui valitud on töörežiim *Home* (Kodu), jääb toode laadimisjaama seni, kuni valitakse mõni muu töörežiim. Režiimi *Home* (Kodu) kasutatakse ka katsetamiseks, kas toode suudab juhtkaablile laadimisjaama järgneda.

4.3.2 Automaatrežiim

Režiim *Auto* (Automaatne) on standardne töörežiim, mille korral toode niidab ja laeb automaatselt.

4.3.3 Käsirežiim

Teisele niidualale niitmiseks tuleb valida töörežiim *Man* (Käsitsi). Režiimis *Man* (Käsitsi) peab kasutaja toote käsitsi peamisest niidualast teisesesse niidualasse transportima. Toode niidab nii kaua, kuni aku saab tühjaks.

Kui aku on tühi, jääb toode seisma ja toote ekraanil kuvab teade *Needs manual charging* (Vajab käsitsi laadimist). Asetage toode aku

laadimiseks laadimisjaama. Kui aku on laetud, liigub toode laadimisjaamast eemale ning peatub. Toode on nüüd töö alustamiseks valmis, aga vajab selleks kõigepealt kasutaja kinnitust.

Märkus: Kui pärast aku laadimist tuleb niita peamist niiduala, seadke enne toote laadimisjaama asetamist toote töörežiimiks *Auto* (Automaatne).

4.4 Seadme seiskamine

1. Vajutage toote peal asuvat nuppu **STOP**.

Toode peatub ja teramootor seiskub.

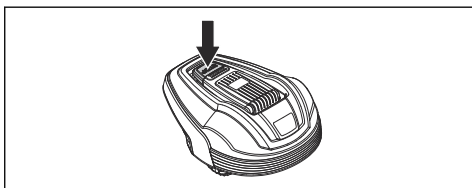

4.5 Toote väljalülitamine

1. Vajutage toote peal asuvat nuppu **STOP**.

2. Seadke **pealüliti** asendisse 0.

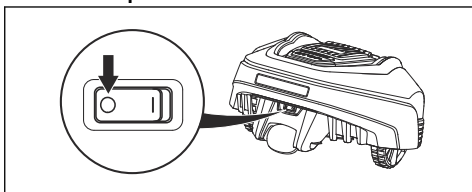

HOIATUS: Lülitage toode alati pealülitist välja, kui see vajab hooldust või tuleb viia väljapoole tööpiirkonda.

4.6 Taimer ja ooterežiim

Tallatud ilmega muru vältimiseks kasutage taimeri funktsiooni. Vt jaotist *Taimeri seadete määramine lk 22*.

4.6.1 Ooterežiim

Tootel on sisseehitatud ooteperiood, mis vastab ooteaja tabelile. Ooteperiood sobib suurepäraselt näiteks kastmiseks või murul mängimiseks.

Mudel	Minimaalne ooteaeg tundes päeva kohta
GARDENA R38Li	12
GARDENA R40Li	12
GARDENA R45Li	12
GARDENA R50Li	12
GARDENA R70Li	8
GARDENA R80Li	7

4.6.2 Näide 1

Seda näidet saab kohaldada toodetele, mille määratud tööala on 500 m², kuid põhimõte on sama ka muude mudelite korral.

Taimeriseadistus Period 1 (1. Periood): 08:00 - 22:00

Aktiivne periood (A): 08:00 - 20:00

Taimeri seadistus tagab, et toode alustab niitmist kell 08:00. Alates kella 20:00-st on toode ooterežiimis pargitud laadimisjaama ning püsib seal seni, kuni on aeg kell 08:00 taas niitmist alustada.

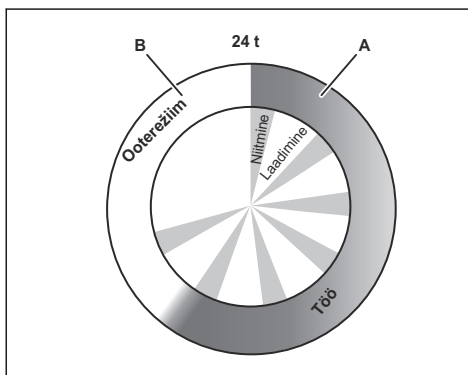

Näide Määratud tööala on 500 m²

Toiming, A = max tundide arv	12
Laadimine/ooterežiim, B = min tundide arv	12

4.6.3 Näide 2

Seda näidet saab kohaldada toodetele, mille määratud tööala on 500 m², kuid põhimõte on sama ka muude mudelite korral.

Taimeriseade saab jagada kaheks tööperioodiks, et vältida niitmist, kui on muid pooleliolevaid tegevusi. Kui taimeriseade on jagatud kaheks tööperioodiks, peab kogu minimaalne ooteperiood vastama ooteaja tabelile. Vt jaotist *Ooterežiim lk 28*.

Taimeriseade, periood 1 (A): 08:00 - 18:00

Taimeriseade, periood 2 (C): 20:00 - 23:00

Aktiivne periood (A): 08:00 - 18:00

Aktiivne periood (C): 20:00 - 22:00

Toode töötab ajavahemikul 08:00–18:00. Niiduk alustab uuesti tööd kell 20:00, lõpetab ooterežiimi sisenedes töö kell 22:00 ning alustab uuesti tööd kell 08:00.

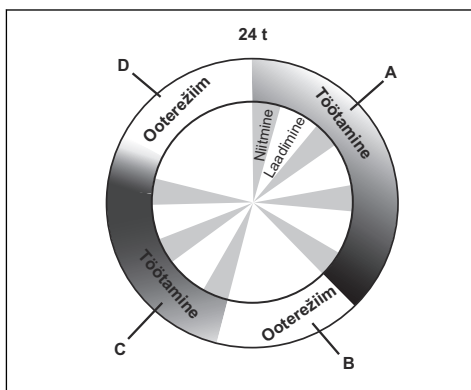

Näide Määratud tööala on 500 m²

Toiming, A + C = max tundide arv	12
----------------------------------	----

Laadimine/ooterežiim, B + D = min tundide arv	12
---	----

4.7 Aku laadimine

Kui tegu on täiesti uue või pikka aega hoitud tootega, võib olla aku tühi ning seda tuleb enne seadme käivitamist laadida. Režiimis *Auto* (Automaatne) teeb toode automaatselt ümberlülitusi niitmise ja laadimise vahel.



HOIATUS: Laadige toodet üksnes selleks ettenähtud laadimisjaamas ja ettenähtud toiteallikaga. Vale kasutamine võib põhjustada elektrilöögi, ülekuumenemise või söövitava vedeliku lekke akust.

Elektrolüüdilekke korral loputage veega, silmasattumise korral pöörduge arsti poole.

1. Seadke **pealüliti** asendisse 7.
2. Paigutage toode laadimisjaama.
3. Avage kaas ja lükake toode nii sügavale sisse kui võimalik, kuna nii tagate toote ja laadimisjaama nõuetekohase kontakti.
4. Kuva näitab teadet, et laadimine on käimas.

4.8 Lõikekõrguse reguleerimine

Lõikamiskõrgust saab reguleerida vahemikus MIN (2 cm / 0.8 tolli) kuni MAX (5 cm / 2 tolli).

Märkus: Esimesel nädalal pärast uue niiduki paigaldamist tuleb lõikekõrgus seada väärtusele MAX, et vältida piirdekaabli kahjustamist. Pärast seda võib lõikekõrgust üle nädala kuni lõpliku lõikekõrguse saavutamiseni ühe astme võrra vähendada.

4.8.1 Lõikamiskõrguse reguleerimine

1. Toote seiskamiseks vajutage nuppu **STOP** ja avage luuk.
2. Keerake kõrguse reguleerimise nupp soovitud asendisse. Valitud asendit näitab oranž tulp kõrguse seadistusnäidikul.
 - Niidukõrguse suurendamiseks keerake nuppu vastupäeva.
 - Niidukõrguse langetamiseks keerake päripäeva.

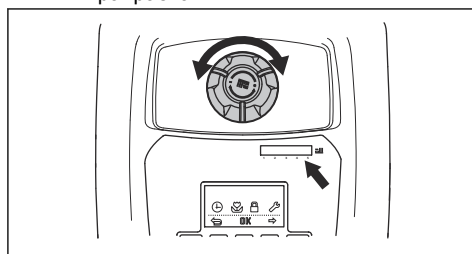

3. Sulgege luuk.

5 Hooldamine

5.1 Sissejuhatus – hooldus

Parema töökindluse ja pikema kasutusea tagamiseks kontrollige ja puhastage toodet regulaarselt ja vajaduse korral vahetage välja kulunud osad. Kõik hooldus- ja remonditööd tuleb teha vastavalt GARDENA juhistelet. Vt jaotist *Garantiitingimused lk 49*.

Toote kasutamise alguses tuleks lõiketera ketas ja terad kord nädalas üle vaadata. Kui kulumine on sel perioodil olnud väike, võib ülevaatuse välja pikendada.

Lõiketera ketta vaba pöörlemine on väga oluline. Lõiketerade servad ei tohi olla kahjustatud. Lõiketerade tööiga on äärmiselt varieeruv ning sõltub näiteks järgmisest.

- Tööaeg ja tööpiirkonna suurus.
- Muru liik ja hooajaline kasv.
- Pinnas, liiv ja väetiste kasutamine.
- Kas tööpiirkonnas asub esemeid nagu kähbid, tuulega alla pudenevad oksad, mänguasjad, tööriistad, kivid, juured jms.

Soodsate tingimuste korral on normaalne eeldatav kasutusaeg 4 kuni 7 nädalat. Teavet lõiketerade vahetamise kohta vt jaotisest *Lõiketera vahetamine lk 31*.

Märkus: Nüride lõiketeradega töötades on niitmistulemus halvem. Rohtu ei lõigata puhtalt ja kulub rohkem energiat, mille tagajärjel ei suuda toode niita vajaliku suurusega pinda.



HOIATUS: Enne toote hooldamist tuleb see välja lülitada.



HOIATUS: Kasutage kaitsekindaid.

5.2 Toote puhastamine

Toote puhtana hoidmine on tähtis. Kui toote külge on takerdunud palju rohujääke, ei saa ta kallakutel hästi hakkama. Soovitatav on kasutada puhastamiseks harja.

GARDENA pakub lisatarvikuna puhastus- ja hoolduskomplekti. Võtke ühendust GARDENA keskteenindusega.



ETTEVAATUST: Ärge mitte kunagi kasutage toote puhastamiseks kõrgsurvepesurit või voolavat vett. Ärge mitte kunagi kasutage puhastamiseks lahusteid.

5.2.1 Raam ja lõiketera ketas

Kontrollige lõiketera ketast ja terasid kord nädalas.

1. Seadke **pealüliti** asendisse 0.
2. Asetage toode küllili.
3. Puhastage lõiketera ketas ja raam näiteks nõudepesuharja abil. Samal ajal veenduge, et lõikeketas pöörleb jalakaitse suhtes vabalt. Veenduge, et lõiketerad on terved ja saavad vabalt pöörelda.

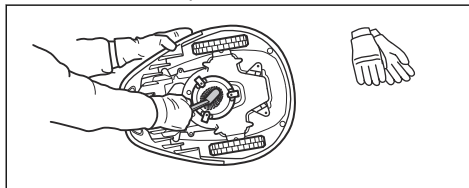

5.2.2 Rattad

Puhastage esirataste ja tagaratta ümbrus, samuti tagaratta klamber. Ratastele kogunenud rohi võib mõjutada toote toimimist kallakutel.

5.2.3 Kate

Kasutage kate puhastamiseks niisket pehmet käsna või riidelappi. Kui kate on väga määrdunud, võib vajalikuks osutuda ka seebivee või pesuvedeliku kasutamine.

5.2.4 Laadimisjaam

Puhastage laadimisjaama regulaarselt rohust, lehtedest, okstest ja muudest esemetest, mis võivad dokkimist segada.



HOIATUS: Kasutage pistikut laadimisjaama lahtiühendamiseks enne mis tahes hooldustööd või laadimisjaama või toiteallika puhastamist.

5.3 Lõiketerade vahetamine



HOIATUS: Kasutage õiget tüüpi terasid ja kruvisid. GARDENA saab ohutuse tagada ainult originaallõiketerade kasutamise korral. Ainult lõiketerade vahetamine ja vanade kruvide edasi kasutamine võib põhjustada kruvide kulumist niitmise käigus. Selle tagajärjel võivad lõiketerad niiduki korpuse alt välja paiskuda ja põhjustada raskeid kehavigastusi.

Ohutuse huvides asendage kulunud või kahjustunud osad. Isegi kui lõiketerad on terved, tuleks neid parima niitmistulemuse ja energiatõhususe tagamiseks regulaarselt vahetada. Kõik kolm lõiketera ja kruvi tuleb korraga vahetada, et tagada lõikesüsteemi tasakaal. Kasutage GARDENA originaallõiketeri, millel on H-tähedega logo, vt jaotist *Garantiitingimused lk 49*.

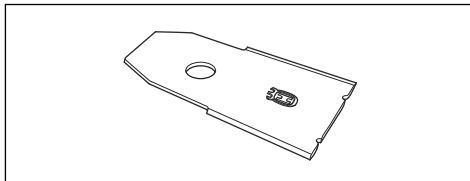

5.3.1 Lõiketera vahetamine

1. Seadke pealüliti asendisse 0.

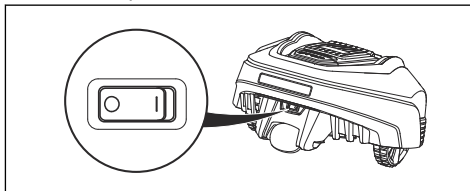

2. Keerake toode kummuli. Asetage toode pehmele ja puhtale pinnale, et vältida kere ja luugi kriimustusi.

3. Eemaldage 3 kruvi. Kasutage lapik- või ristpeakruvikeerajat.

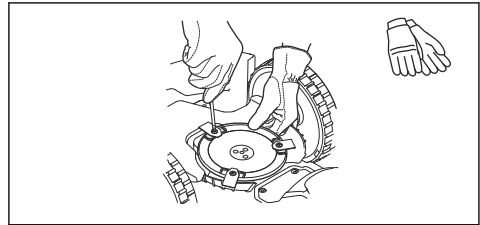

4. Eemaldage lõiketerad koos kruvidega.
5. Kinnitage uued lõiketerad ja kruvid.
6. Veenduge, et lõiketerad saavad vabalt pöörelda.

5.4 Püsivaravärskendus

Kui hooldustööd teeb GARDENA klienditeenindus, siis laadib saadaolevad püsivaravärskendused tootesse alla hooldustehnik.

5.5 Aku



HOIATUS: Laadige toodet üksnes selleks ettenähtud laadimisjaamas. Vale kasutamine võib põhjustada elektrilöögi, ülekuumenemise või söövitava vedeliku lekke akust. Elektrolüüdilekke korral loputage veega, silmasattumise korral pöörduge arsti poole.



HOIATUS: Kasutage ainult tootja poolt soovitatud originaalakusid. Muude akude kasutamise korral ei saa toote ohutust garanteerida. Ärge kasutage mittetaaslaetavaid akusid.



ETTEVAATUST: Enne talveks hoendamist tuleb aku täielikult täis laadida. Kui aku pole täielikult laetud, võib see kahjustada saada ning aku teatud osad võivad kasutuks muutuda.

Kui laadimiskordade vahele jäävad tööajad on lühemad kui peaks, annab see märku sellest, et aku tööiga on lõppemas ning see tuleb varsti välja vahetada.

Märkus: Aku tööiga sõltub hooaja pikkusest ja sellest, mitu tundi päevas toode töötab. Pikk hooaeg ja igapäevased pikad töötunnid tähendavad seda, et akut tuleb ka tihemini vahetada. Aku on tööväimeline seni, kuni toode hoiab muru korralikult niidetuna.

5.5.1 Aku vahetamine



HOIATUS: Kasutage ainult tootja poolt soovitatud originaalakusid. Originaalakudest erinevate akude kasutamise korral ei saa toote ohutust garanteerida. Ärge kasutage mittetaaslaetavaid akusid.

1. Seadke **pealüliti** asendisse *0*.
2. Seadke löikekõrgus madalaimasse asendisse.
3. Keerake toode kummuli. Asetage toode pehmele ja puhtale pinnale, et vältida kere ja ekraanikatte kriimustusi.
4. Puhastage akukatte ümbrus.
5. Eemaldage akukatte neli kruvi (Torx 20) ja eemaldage akukate.

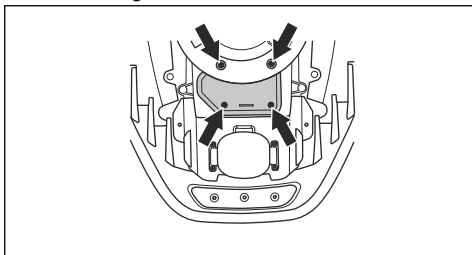

6. Eemaldage aku kinnitusklambri kruvi ja eemaldage klamber.
7. Tõmmake aku rihmast hoides välja.
8. Paigaldage uus originaalaku.



ETTEVAATUST: Ärge vajutage aku peale. Surrage aku oma kohale, vajutades kontaktribale.

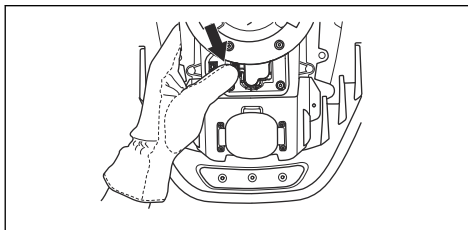

9. Kinnitage aku kinnitusklamber oma kohale kruviga.
10. Paigaldage akukate ilma juhtmeid kinnitamata.



ETTEVAATUST: Kui akukatte tihend on kahjustatud, tuleb kogu akukate välja vahetada.

11. Kinnitage akukate nelja kruviga (Torx 20).
12. Lähtestage löikekõrgus vajalikule tasemele.

5.6 Talvine hooldus

Enne toote talveks hoiustamist viige see hooldustööde tegemiseks GARDENA keskteenindusse. Korrapärane talvine hooldus hoiab toote heas seisukorras ja loob parimad tingimused uue hooaja alustamiseks ilma tarbetute katkestusteta.

Hooldustööd sisaldavad tavaliselt järgmist.

- Korpuse, raami, löikekera ketta ja kõigi teiste liikuvate osade põhjalik puhastamine.
- Toote funktsioonide ja osade testimine.
- Kuluvate osade (nt terade ja laagrite) kontrollimine ja vajaduse korral vahetamine.
- Toote aku mahutavuse kontrollimine ning vajaduse korral selle väljavahetamise soovitamise.
- Kui saadaval on püsivaravärskendusi, värskendatakse toote püsivara.

6 Veatsing

6.1 Sissejuhatus – tõrkeotsing

Selles peatükis kirjeldatakse rikkeid ja sümptomeid ning antakse juhiseid, mida teha, kui toode ei tööta ootuspäraselt. Lisasoovitusi selle kohta, kuidas rikke või sümptomite korral toimida, leiate veebisaidilt www.gardena.com.

6.2 Fault messages (Veateated)

Järgnevalt on loetletud mitmesugused veateated, mis võidakse kuvada toote ekraanil. Kui samasugune teade kuvatakse sageli, võtke ühendust GARDENA klienditeenindusega.

Tõrketeaded	Põhjus	Toiming
<i>Wheel motor blocked, left/right (Vasak/parem rattamootor blok.)</i>	Rohi või mõni muu ese on mähkunud ümber veoratta.	Kontrollige veorattast ja eemaldage rohi või muu ese.
<i>Cutting system blocked (Lõikesüsteem blokeerunud)</i>	Rohi või mõni muu ese on mähkunud ümber lõiketera ketta.	Kontrollige veorattast ja eemaldage rohi või muu ese.
	Lõiketera ketas asub veeloigus.	Liigutage toodet ja vältige vee kogunemist tööalale.
<i>Trapped (Kinni jäänud)</i>	Toode on kuhugi kinni jäänud.	Vabastage toode ja kõrvaldage kinnijäämise põhjus.
	Toode on mitme takistuse taha kinni jäänud.	Veenduge, et poleks takistusi, mis raskendavad toote liikumist sellesse kohta või sealt tagasi.
<i>Outside working area (Tööpiirkonnast väljas)</i>	Piirdekaabli ühendused laadimisjaama on risti.	Kontrollige, kas piirdekaabel on õigesti ühendatud.
	Piirdekaabel on tööala servale liiga lähedal.	Kontrollige, kas piirdekaabel on paigaldatud vastavalt suunistele. Vt jaotist <i>Piirdekaabli paigaldamine lk 20</i> .
	Tööalal on piirderingi lähedal liiga suur kallak.	
	Piirdekaabel on ümber saare paigaldatud vales suunas.	
	Läheduses on segavad metallobjektid (aiad, terasarmatuur) või maa-alused kaablid.	Proovige piirdekaabel ümber paigutada.
	Toode ei suuda tuvastada lähedalasuva teise tootepaigaldise signaali.	Pange toode laadimisjaama ja tekitage uus ringisignaal.

Tõrketead	Põhjus	Toiming
<i>Empty battery (Tühhi aku)</i>	Toode ei suuda laadimisjaama leida.	Veenduge, et laadimisjaam ja juhtkaabel on paigaldatud vastavalt juhistele. Vt jaotist <i>Juhtkaabli paigaldamine lk 20</i> .
	Juhtkaabel on katki või pole ühendatud.	Leidke rikkekoht ja parandage.
	Aku on vananenud.	Vahetage aku. Vt jaotist <i>Aku vahetamine lk 32</i> .
	Laadimisjaama antenn on kahjustatud.	Kontrollige, kas laadimisjaama märgutuli vilgub punaselt. Vt jaotist <i>Laadimisjaama märgutuli lk 39</i> .
<i>Wrong PIN code (Vale PIN kood)</i>	Sisestatud on vale PIN-kood. Lubatud on viis katset, seejärel lukustatakse klahvistik viieks minutiks.	Sisestage õige PIN-kood. Kui PIN-kood ununes, võtke ühendust GARDENA klienditeenindusega.
<i>No drive (Vedu puudub)</i>	Toode on kuhugi kinni jäänud.	Vabastage toode ja kõrvaldage veo puudumise põhjus. Kui selleks on märg muru, oodake enne toote kasutamist, kuni muru on kuiv.
	Tööalal on järsk kallak.	Järsemad kallakud tuleks tööalast eraldada. Vt jaotist <i>Juhtkaabli asukoha valimine lk 18</i> .
	Juhtkaabel pole paigaldatud kallakule nurga all.	Kui juhtkaabel kallakule paigaldada, peab see kallaku suhtes nurga alla jääma. Vt jaotist <i>Juhtkaabli paigaldamine lk 20</i> .
<i>Parem/vasak rattamootor ülekoormatud</i>	Toode on kuhugi kinni jäänud.	Vabastage toode ja kõrvaldage veo puudumise põhjus. Kui selleks on märg muru, oodake enne toote kasutamist, kuni muru on kuiv.
<i>Charging station blocked (Laadimisjaam blokeeritud)</i>	Laadimiskontaktide ja kontaktriba vaheline ühendus võib olla nõrk ning toode on teinud mitu laadimiskatset.	Asetage toode laadimisjaama ning veenduge, et laadimiskontaktid ja kontaktriba on korralikult ühendatud.
	Toodet takistab võõrkeha.	Eemaldage võõrkeha.
	Laadimisjaam on kaldu või paindes.	Veenduge, et laadimisjaam on paigutatud täiesti tasasele ja horisontaalsele pinnale. Laadimisjaam ei tohi olla kaldu ega paindes.
<i>Stuck in charging station (Kinni laadimisjaamas)</i>	Toote teel on takistus, mis ei lase tootel laadimisjaamast lahkuda.	Eemaldage võõrkeha.
<i>Upside down (Tagurpidi)</i>	Toode on liiga suurel kallakul või kummuli keeratud.	Keerake toode õigetpidi.

Tõrketead	Põhjus	Toiming
<i>Needs manual charging (Vajab käsitsi laadimist)</i>	Toode on lülitatud töörežiimile <i>Secondary area</i> (Teisene niiduala).	Paigutage toode laadimisjaama. See on normaalne, midagi ei ole vaja teha.
<i>Next start hh:mm (Järgmine käivitus tt:mm)</i>	Taimeri seadistus ei luba tootel tööd alustada.	Muutke taimeri seadistusi. Vt jaotist <i>Taimeri seadete määramine lk 22</i> .
	Hetkel kestab puhkeperiood. Tootel on sisseehitatud ooteperiood, mis vastab ooteaja tabelile.	See on normaalne, midagi ei ole vaja teha.
	Toote kellaeg on vale.	Seadistage kellaeg. Vt jaotist <i>Kellaaja ja kuupäeva seadmine lk 25</i> .
<i>Tänane niitmine on valmis</i>	Hetkel kestab puhkeperiood. Tootel on sisseehitatud ooteperiood, mis vastab ooteaja tabelile.	See on normaalne, midagi ei ole vaja teha.
<i>Üles tõstmine</i>	Tõsteandur on aktiveeritud, kuna toode on jäänud kinni.	Vabastage toode.
<i>Probleem eesmise/tagumise kokkupõrkeanduriga</i>	Toote korpus ei saa oma veermiku ümber vabalt pöörelda.	Veenduge, et toote kere saab vabalt ümber raami liikuda. Kui probleem jääb alles, nõuab see häireteade volitatud hooldustehniku seekumist.
<i>Wheel drive problem, right/left (Probleem parema/vasaku rattaga)</i>	Rohi või mõni muu ese on mähkunud ümber veoratta.	Puhastage rattad ja nende ümbrus.

Törketeade	Põhjus	Toiming
<i>Safety function faulty (Ohutusfunktsiooni viga)</i>	Ajutine elektrooniline või püsivaraga seotud probleem tootel.	Taaskäivitage toode. Kui probleem jääb alles, nõuab see häireteade volitatud hooldustehniku sekumist.
<i>Electronic problem (Elektrooniline probleem)</i>		
<i>Loop sensor problem, front/rear (Ringianduri viga, ees/taga)</i>		
<i>Charging system problem (Laadimissüsteemi viga)</i>		
<i>Tilt sensor problem (Kaldeanduri viga)</i>		
<i>Temporary problem (Ajutine viga)</i>		
<i>Temporary battery problem (Ajutine akuprobleem)</i>	Ajutine akuga või püsivaraga seotud probleem tootel.	Taaskäivitage toode. Ühendage aku lahti ja ühendage seejärel uuesti. Kui probleem jääb alles, nõuab see häireteade volitatud hooldustehniku sekumist.
<i>Battery problem (Akuga seotud viga)</i>		
<i>Charging current too high (Liiga tugev laadimisvool)</i>	Vale või vigane toiteplokk.	Taaskäivitage toode. Kui probleem jääb alles, nõuab see häireteade volitatud hooldustehniku sekumist.

Tõrketead	Põhjus	Toiming
<i>No loop signal</i> (Ringisignaali pole)	Toiteallikas ei ole ühendatud.	Kontrollige seinakontakti ühendust ning seda, kas maalühiskaitse on aktiveerunud.
	Madalpingekaabel on kahjustatud või ühendamata.	Veenduge, et madalpingekaabel on kahjustamata. Samuti kontrollige, kas see on korralikult ühendatud laadimisjaama ja vooluallikaga.
	Piirdekaabel pole laadimisjaamaga ühendatud.	Veenduge, et piirdekaabli konnektorid on korralikult laadimisjaama külge paigaldatud. Kahjustuste korral vahetage konnektorid välja. Vt jaotist <i>Piirdekaabli paigaldamine lk 20</i> .
	Piirdekaabel on purunenud.	Leidke rikkekoht. Asendage ringi kahjustatud osa uue piirdekaabliga ning kasutage jätkamiseks originaalmuhi. Vt jaotist <i>Piirdekaabli katkestuste otsimine lk 41</i> .
	<i>Režiim ECO</i> on sisse lülitatud ja toode on püüdnud alustada väljaspool laadimisjaama.	Asetage toode laadimisjaama ja vajutage nuppu STOP . Vt jaotist <i>ECO-režiim lk 25</i> .
	Piirdekaabel on saarele sisenedes ja sealt väljudes iseendaga ristunud.	Veenduge, et piirdekaabel oleks paigaldatud vastavalt juhistele, nt õigel viisil ümber saare. Vt jaotist <i>Piirdekaabli paigaldamine lk 20</i> .
	Toote ja laadimisjaama vaheline ühendus on katkenud.	Pange toode laadimisjaama ja tekitage uus ringisignaali.
	Läheduses on segavad metallobjektid (aiad, terasarmatuur) või maa-alused kaablid.	Proovige piirdekaabel ümber paigutada.

6.3 Teabeteated

Järgnevalt on loetletud mitmesugused teabeteated, mis võidakse toote ekraanil kuvada. Kui samasugune teade kuvatakse sageli, võtke ühendust GARDENA klienditeenindusega.

Tõrketeade	Põhjus	Toiming
<i>Low battery (Aku tühi)</i>	Toode ei suuda laadimisjaama leida.	Veenduge, et laadimisjaam ja juhtkaabel on paigaldatud vastavalt juhistele. Vt jaotist <i>Juhtkaabli paigaldamine lk 20</i> .
	Juhtkaabel on katki või pole ühendatud.	Leidke rikkekoht ja parandage.
	Aku on vananenud.	Vahetage aku. Vt jaotist <i>Aku lk 31</i> .
	Laadimisjaama antenn on kahjustatud.	Kontrollige, kas laadimisjaama märgutuli vilgub punaselt. Vt jaotist <i>Laadimisjaama märgutuli lk 39</i> .
<i>Settings restored (Seaded taastatud)</i>	Kinnitus, et toiming <i>Reset all user settings (Lähtesta kõik kasutajaseaded)</i> on teostatud.	See on normaalne. Midagi ei ole vaja teha.
<i>Guide not found (Juhikut ei leita)</i>	Juhtkaabel ei ole laadimisjaamaga ühendatud.	Veenduge, et juhtkaabli ühendus on laadimisjaamaga tihedalt ühendatud. Vt jaotist <i>Juhtkaabli paigaldamine lk 20</i> .
	Juhtkaabel on purunenud.	Leidke rikkekoht. Asendage juhtkaabli kahjustatud osa uue juhtkaabliga ning kasutage jätkamiseks originaalmuhvi.
	Juhtkaabel ei ole piirderingiga ühendatud.	Kontrollige, kas juhtkaabel on piirderingiga korralikult ühendatud. Vt jaotist <i>Juhtkaabli paigaldamine lk 20</i> .
<i>Guide calibration failed (Juhiku kalibreerimine ebaõnnestus)</i>	Tootel ei õnnestunud juhtkaablit kalibreerida.	Kontrollige, kas juhtkaabel on paigaldatud vastavalt juhistele. Vt jaotist <i>Juhtkaabli asukoha valimine lk 18</i> . Veenduge ka, et juhtkaablist vasakule jääv kaugus on piisavalt suur. Vt jaotist <i>Juhtkaabli asukoha valimine lk 18</i> .
<i>Guide calibration accomplished (Juhik on kalibreeritud)</i>	Tootel õnnestus juhtkaabel kalibreerida.	Midagi ei ole vaja teha.

6.4 Laadimisjaama märgutuli

Õige paigalduse tähistamiseks süttib laadimisjaamas roheline tuli, mis põleb püsivalt või vilgub. Kui ilmub midagi muud, järgige alltoodud tõrkeotsingu juhist.

Abi saate ka veebisaidilt www.gardena.com. Kui vajate veel abi, pöörduge GARDENA klienditeeninduse poole.

Tuli	Põhjus	Toiming
<i>Püsivalt põlev roheline tuli</i>	Tugevad signaalid	Midagi ei ole vaja teha
<i>Vilkuv roheline tuli</i>	Signaalid on tugevad ja käivitatud on <i>ECO-režiim</i> .	Midagi ei ole vaja teha. Lisateavet <i>ECO-režiimi</i> kohta. Vt jaotist <i>ECO-režiim lk 25</i> .
<i>Vilkuv sinine tuli</i>	Piirdering pole laadimisjaamaga ühendatud.	Veenduge, et piirdekaabli konnektorid on korralikult laadimisjaama külge paigaldatud. Vt jaotist <i>Juhtkaabli paigaldamine lk 20</i> .
	Piirderingis on ilmnenud katkestus.	Leidke rikkekoht. Asendage ringi kahjustatud osa uue piirdekaabliga ning kasutage jätkamiseks originaalmuhi.
<i>Vilkuv kollane tuli</i>	Juhtkaabel ei ole laadimisjaamaga ühendatud.	Veenduge, et juhtkaabli ühendus on laadimisjaamaga korralikult ühendatud. Vt jaotist <i>Juhtkaabli paigaldamine lk 20</i>
	Juhtkaabel on purunenud.	Leidke rikkekoht. Asendage juhtkaabli kahjustatud osa uue juhtkaabliga ning kasutage jätkamiseks originaalmuhi.
<i>Vilkuv punane tuli</i>	Laadimisjaama antenni töös on ilmnenud tõrge.	Pöörduge GARDENA klienditeeninduse poole.
<i>Püsivalt põlev punane tuli</i>	Viga laadimisjaama trükkplaadis või laadimisjaama vale toide. Vea peab kõrvaldama volitatud hooldustehnik.	Pöörduge GARDENA klienditeeninduse poole.

6.5 Sümptomid

Kui toode ei tööta ootuspäraselt, lugege allpool esitatud sümptomeid.

Veebisaidil www.gardena.com on jaotis FAQ (Korduma Kippuvad Küsimused, KKK), kust leiate põhjalikud vastused paljudele sageli esitatavatele küsimustele. Kui te ei leia endiselt vea põhjust, pöörduge GARDENA klienditeeninduse poole.

Sümptomid	Põhjus	Toiming
Tootel on dokkimisega probleeme.	Juhtkaabel pole paigaldatud pikalt ja sirgelt laadimisjaamast piisavalt kaugelt.	Kontrollige, kas laadimisjaam on paigaldatud vastavalt juhiste, mis on toodud peatükis <i>Laadimisjaama paigaldamine lk 19</i>
	Juhtkaabel pole sisestatud laadimisjaama all olevasse avasse.	On täiesti hädavajalik, et juhtkaabel on ideaalselt sirge ning laadimisjaama all õiges asendis. Seetõttu tuleb teil veenduda, et juhtkaabel on alati laadimisjaama põhjas olevasse avasse sisestatud. Vt jaotist <i>Juhtkaabli paigaldamine lk 20</i> .
	Laadimisjaam asub kallaku peal.	Paigaldage laadimisjaam täiesti tasasele pinnale. Vt jaotist <i>Laadimisjaama asukoha valimine lk 15</i> .
Toode töötab valel ajal	Toote kell vajab seadistamist.	Seadistage õige kellaaeg. Vt jaotist <i>Kellaaja ja kuupäeva seadmine lk 25</i> .
	Niitmise algus- ja lõpuajad on valed.	Lähtestage niitmise algus- ja lõpuajade seadistused. Vt jaotist <i>Taimeri seadete lähtestamine lk 22</i> .
Toode vibreerib.	Kahjustatud terad viivad lõikesüsteemi tasakaalust välja.	Kontrollige terasid ja kruvisid ning vahetage need vajaduse korral välja. Vt jaotist <i>Lõiketera vahetamine lk 31</i> .
	Kui liiga palju terasid asuvad samas asendis, viib see lõikesüsteemi tasakaalust välja.	Veenduge, et iga kruviga on kinnitatud vaid üks tera.
	Kasutatakse GARDENA lõiketerade erinevaid (erineva paksusega) versioone.	Kontrollige, kas kasutatakse erineva versiooni lõiketerasid.
Toode liigub, aga lõiketerade ketas ei pöörle.	Toode otsib laadimisjaama või on sõitmas alguspunkti.	Midagi pole vaja teha. Lõiketerade ketas ei pöörle, kui toode otsib laadimisjaama.
Toode kahe laadimise vahele jäävad tavalisest lühemad niitmisperioodid.	Rohujäägid või võõrkehaded blokeerivad lõiketera ketast.	Eemaldage ja puhastage lõiketera ketas. Vt <i>Toote puhastamine lk 30</i> .
	Aku on vananenud.	Vahetage aku. Vt jaotist <i>Aku vahetamine lk 32</i> .

Sümptomid	Põhjus	Toiming
Nii niitmis- kui ka laadimisajad on tavapärasest lühemad.	Aku on vananenud.	Vahetage aku. Vt jaotist <i>Aku vahetamine lk 32</i> .
Toode pargib end mitmeks tunniks laadimisjaama.	Tootel on sisseehitatud ooteperiood, mis vastab ooteaja tabelile. Vt jaotist <i>Taimer ja ooterežiim lk 28</i> .	Midagi pole vaja teha.
	Nupp STOP on aktiveeritud.	Avage luuk, sisestage PIN-kood ja vajutage kinnitamiseks nuppu OK . Vajutage nuppu Start ja seejärel sulgege luuk.
Ebaühtlane niitmistulemus.	Toode töötab päevas liiga vähe tunde.	Pikendage niitmisaega. Vt jaotist <i>Taimeri seadistuse arvutamine lk 22</i> .
	Tööala kuju tõttu tuleb kasutada funktsiooni <i>Remote start</i> (Kaugkäivitus), et toode leiaks tee kõigile kaugematele aladele.	Juhtige toode kaugpiirkonda. Vt jaotist <i>Remote start 2 (Kaugkäivitus 2) lk 23</i> .
	Seade <i>Proportion</i> (Suhe) on tööpiirkonna plaani arvestades vale.	Veenduge, et seade <i>Proportion</i> (Suhe) väärtus on õige.
	Tööala on liiga suur.	Püüdke tööala piirata või pikendage tööaega. Vt jaotist <i>Taimeri seadete määramine lk 22</i> .
	Lõiketerad on nürid.	Vahetage kõik lõiketerad välja. Vt jaotist <i>Lõiketera vahetamine lk 31</i> .
	Muru on valitud lõikekõrguse jaoks liiga kõrge.	Tõstke lõikamiskõrgust ja seejärel alandage seda järk-järgult.
	Rohi koguneb lõiketerade ketta või mootori võlli ümber.	Veenduge, et lõiketerade ketas pöörleb vabalt ja kergelt. Kui ei, kruvige lõiketera ketas küljest ja eemaldage rohujäägid ja võõrkehad. Vt jaotist <i>Toote puhastamine lk 30</i> .

6.6 Piirdekaabli katkestuste otsimine

Piirdekaabli katkestuste põhjuseks on enamasti tahtmatult põhjustatud füüsilised kahjustused, nt kahjustamine aias labidaga kaevates. Riikides, kus maapind külmub, võivad kaablit kahjustada ka teravad liikuvad kivid. Kaabel võib katkeda ka liigse pingutamise tõttu paigaldamisel.

Muru niitmine väga madalaks kohe pärast kaabli paigaldamist võib kaabli isolatsiooni kahjustada. Isolatsioonikahjustused võivad põhjustada märgatavaid häireid alles mitu nädalat või kuud hiljem. Selle vältimiseks tuleb esimesel nädalal pärast paigaldamist alati valida kõige suurem niitmiskõrgus ning vähendada seda ühe astme

võrra iga kahe nädala tagant, kuni jõutakse soovitud lõikekõrguseni.

Piirdekaabli vigane jätkamine võib samuti põhjustada häireid mitu nädalat pärast jätkukoha tekitamist. Vigase jätkukoha põhjuseks võib olla näiteks see, kui originaalmuhvi ei surutud tangidega piisavalt kõvasti kinni või kui kasutati originaalmuhvist madalama kvaliteediga muhvi. Enne tõrkeotsinguga jätkamist kontrollige kõiki teile teadaolevaid jätkukohti.

Kaabli katkestuskoha leidmiseks tuleb ringi seda kaablilõiku, kus katkestuskoht võib asuda, järkjärgult poolitada, kuni alles jääb ainult väga väike lõik.

Järgnev meetod ei toimi, kui sisse on lülitatud ökorežiim *ECO mode*. Veenduge, et ökorežiim *ECO mode* on välja lülitatud. Vt jaotist *ECO-režiim lk 25*.

1. Veenduge, et laadimisjaama märgutuli vilgub siniselt, kuna see viitab piirderingi katkestusele. Vt jaotist *Laadimisjaama märgutuli lk 39*.

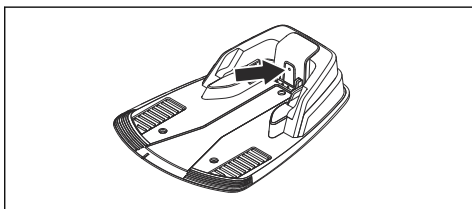

2. Veenduge, et piirdekaabli ühendused laadimisjaamaga on korralikult tehtud ja kahjustamata. Kontrollige, kas laadimisjaama märgutuli vilgub endiselt siniselt.

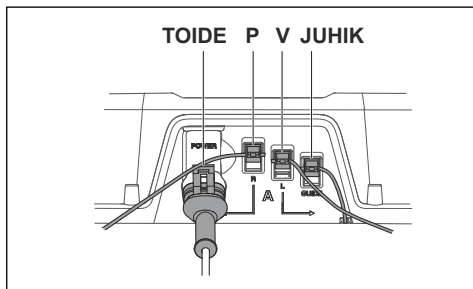

3. Vahetage laadimisjaamas juhtkaabli ja piirdekaabli ühendused.
Alustage, vahetades ühendus L ja GUIDE.
Kui märgutuli süttib püsivalt roheliselt, asub katkestus piirdekaablis kusagil ühenduse L ja selle punkti vahel, kus juhtkaabel piirdekaabliga ühendub (järe must joon joonisel).

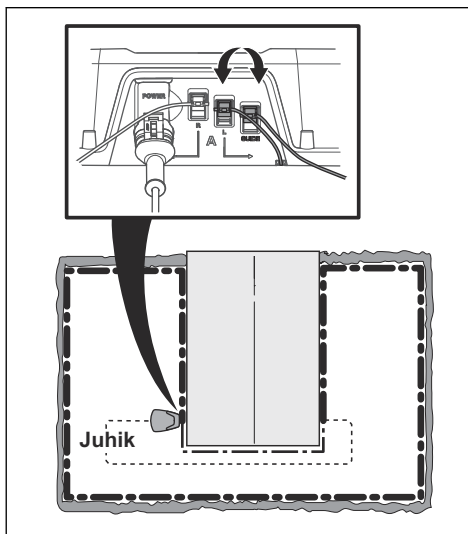

Veaparandamiseks läheb vaja piirdekaablit, konnectorit/konnektoreid ja muhvi/muhve.

- a) Kui veas kahtlustatav piirdekaabel on lühike, on lihtsaim viis viga parandada vahetada välja kogu piirdekaabel punkti L ning juhtkaabli ja piirdekaabli ühenduskoha vahel (järe must joon).
- b) Kui veas kahtlustatav piirdekaabel on pikk (järe must joon), tehke järgmist. b) Pange L ja GUIDE tagasi algseks asukohta. Seejärel katkestage üksuse R ühendus. Ühendage uus ringikaabel üksusega R. Ühendage uue ringikaabli teine ots veas kahtlustatava kaablipaigaldise keskele.

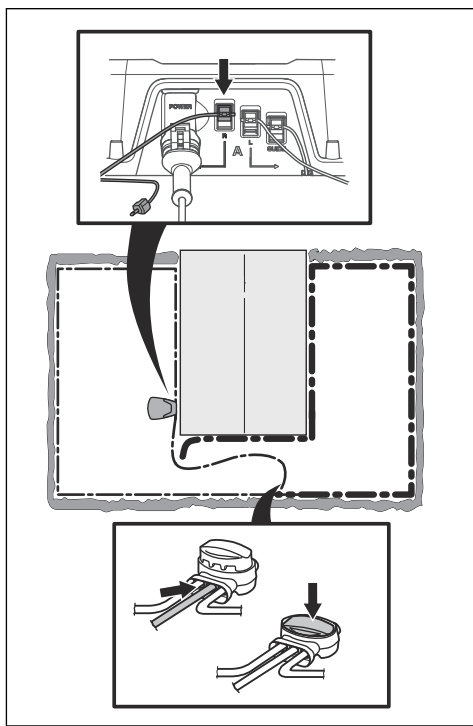

Kui märgutuli põleb nüüd roheliselt, asub katkestus kaablis kuskil ühendamata otsa ja uue kaabli ühenduskoha vahel (jäme must joon allpool). Sellisel juhul viige uue kaabli ühenduskoht ühendamata otsale lähemale (ligikaudu kahtlusaluse kaabliõigu keskkoha) ning kontrollige uuesti, kas märgutuli on roheline.

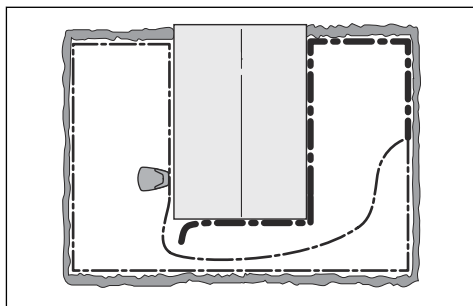

Jätkake toimingut, kuni püsivalt põleva rohelise ja vilkuva sinise tule vahele on jäänud vaid väga lühike kaabliõik. Seejärel järgige juhiseid allolevas punktis 5.

4. Kui ülaltoodud punktis 3 vilgub tuli endiselt siniselt: Pange L ja GUIDE tagasi algseesse asukohta. Seejärel vahetage R ja GUIDE. Kui märgutuli põleb nüüd püsivalt roheliselt, ühendage lahti L ja ühendage üksusega L uus piirdekaabel. Ühendage uue kaabli teine ots veas kahtlustatava kaablipaigaldise keskele. Tehke ülaltoodud punktides 3a) ja 3b) kirjeldatud toimingud.
5. Kui katkestuskoht on leitud, tuleb kahjustatud osa uue kaabliga asendada. Kasutage alati originaalmuhve.

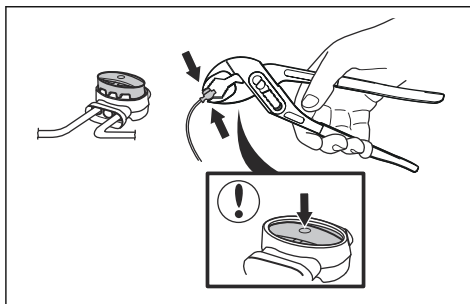

7 Transportimine, hoiulepanek ja utiliseerimine

7.1 Transportimine

Tarnitud liitumioonakud vastavad ohtlike ainete eeskirjade nõuetele.

- Järgige kõiki kehtivaid riiklikke eeskirju.
- Täitke kaubanduslikule transpordile kehtestatud pakendamise ja märgistamise erinõudeid (sh kolmandate osapoolte või ekspediitorite teenuseid kasutades).

7.2 Hoiustamine

- Laadige toote aku täielikult täis. Vt jaotist *Aku laadimine lk 29*.
- Lülitage toode välja. Vt jaotist *Toote väljalülitamine lk 28*.
- Puhastage toode. Vt jaotist *Toote puhastamine lk 30*.
- Hoidke toodet kuivas kohas, mis ei külmu.
- Pange toode hoiukohta nii, et kõik neli ratast on tasasel pinnal, või kasutage originaalseinahoidikut, kui see on olemas.
- Kui hoiate laadimisjaama siseruumis, ühendage laadimisjaama küljest lahti ja eemaldage toiteallikas ning kõik konnektorid. Pange iga konnektori juhtme ots määrdega täidetud mahutisse.

Märkus: Kui hoiate laadimisjaama välistingimustes, ärge ühendage toiteallikat ega konnektoreid lahti.

7.3 Kõrvaldamine

- Järgige kohalikke jäätmekäitluseeskirju ja kehtivaid seadusi.
- Teavet aku eemaldamise kohta vt *Aku vahetamine lk 32*.

8 Tehnilised andmed

8.1 Tehnilised andmed: R38Li, R40Li, R45Li

Mõõtmed	R38Li	R40Li	R45Li
Pikkus, cm	58	58	58
Laius, cm	46	46	46
Kõrgus, cm	26	26	26
Kaal, kg	7,4	7,4	7,4

Elektrisüsteem	R38Li	R40Li	R45Li
18 V, 2,1 Ah liitiumioonaku; tootenr	586 57 62-02	586 57 62-02	586 57 62-02
18 V, 2,0 Ah liitiumioonaku; tootenr	586 57 62-03	586 57 62-03	586 57 62-03
18,25 V, 2,0 Ah liitiumioonaku; tootenr	586 57 62-04	586 57 62-04	586 57 62-04
V/28 V toide, alalisvool	100–240	100–240	100–240
Madalpingekaabli pikkus, m	5	5	5
Keskmine energiatarve maksimaalse kasutamise korral	380 m ² / 454 jard ² suuruses tööpiirkonnas 4 kWh/kuus	400 m ² / 478 jard ² suuruses tööpiirkonnas 4 kWh/kuus	450 m ² 538 jard ² suuruses tööpiirkonnas 4 kWh/kuus
Laadimisvool, alalisvool, A	1,3	1,3	1,3
Keskmine niitmisaeg, min	65	65	65
Keskmine laadimisae, min	50	50	50

Piirdekaabli antenn	R38Li	R40Li	R45Li
Töötamise sagedusala, Hz	300-80000	300-80000	300-80000
Maksimaalne raadiosagedusvõimsus, mW @ 60 m ¹	<25	<25	<25

¹ Maksimaalne aktiivne väljundvõimsus antennidele sagedusribas, milles töötavad raadioseadmed.

Ümbritsevas keskkonnas helivõimsusena mõõdetud müra ²	R38Li	R40Li	R45Li
Mõõdetud helivõimsuse määramise, dB (A)	56	56	56
Garanteeritud helivõimsuse määramise, dB (A)	58	58	58
Helirõhu määramise seadme kasutaja kõrva juures, dB (A) ³	45	45	45

Deklareeritud määramise vastab standardile EN 50636-2-107:2015

Niitmise	R38Li	R40Li	R45Li
Lõikesüsteem	Kolm pöördteljega lõiketera		
Lõiketera mootori pöörlemisagedus	2900	2900	2900
Energiatarve niitmise ajal, W, +/-20%	20	20	20
Lõikekõrgus, cm	2–5	2–5	2–5
Lõikelaius, cm	17	17	17
Kitsaim võimalik läbipääs, cm	90	90	90
Tööala maksimaalne nurk, %	25	25	25
Piirdekaabli maksimaalne nurk, %	15	15	15
Piirdekaabli maksimaalne pikkus, m	400	400	400
Juhtringi maksimaalne pikkus, m	200	200	200
Tööjõudlus, m ² +/-20%	380	400	450

IP klassifikatsioon	R38Li	R40Li	R45Li
Robotniiduk	IPX4	IPX4	IPX4
Laadimisjaam	IPX1	IPX1	IPX1
Toiteallikas	IPX4	IPX4	IPX4

Husqvarna AB ei garanteeri täielikku ühilduvust toote ja teist tüüpi traadita süsteemide vahel, milleks võivad olla kaugjuhtimispuldid, raadiosaatjad, silmusvõimendid, maa-alused elektrilised loomapõhised vms.

Tooted on valmistatud Inglismaal või Tšehhi Vabariigis. Vt teavet mudeli etiketilt. Vt jaotist *Sissejuhatus lk 3*.

² Müraremissioon ümbritsevasse keskkonda, mõõdetud helivõimsuse tasemena (L_{wa}) vastavalt EÜ direktiivile 2000/14/EÜ ja New South Walesi eeskirjale „Protection of the Environment Operations Regulation 2017, Noise Control“. Garanteeritud helivõimsuse tase hõlmab kõrvalekaldeid tootmises ja kõrvalekaldeid testkoodist 1–3 dB(A). Määramise andmed on toodud andmesildil ja peatükis Tehnilised andmed.

³ Helirõhu määramise mõõtemääramatus K_{pA} , 2–4 dB (A)

8.2 Tehnilised andmed: R50Li, R70Li, R80Li

Mõõtmed	R50Li	R70Li	R80Li
Pikkus, cm	58	58	58
Laius, cm	46	46	46
Kõrgus, cm	26	26	26
Kaal, kg	7,4	7,4	7,4

Elektrisüsteem	R50Li	R70Li	R80Li
18 V, 2,1 Ah liitiumioonaku; tootenr	586 57 62-02	586 57 62-02	586 57 62-02
18 V, 2,0 Ah liitiumioonaku; tootenr	586 57 62-03	586 57 62-03	586 57 62-03
18,25 V, 2,0 Ah liitiumioonaku; tootenr	586 57 62-04	586 57 62-04	586 57 62-04
V/28 V toide, alalisvool	100–240	100–240	100–240
Madalpingekaabli pikkus, m	5	5	5
Keskmine energiatarve maksimaalse kasutamise korral	500 m ² suuruses tööpiirkonnas 4 kWh/kuus	700 m ² suuruses tööpiirkonnas 5 kWh/kuus	800 m ² suuruses tööpiirkonnas 6 kWh/kuus
Laadimisvool, alalisvool, A	1,3	1,3	1,3
Keskmine niitmisaeg, min	65	65	65
Keskmine laadimisaeg, min	50	50	50

Piirdekaabli antenn	R50Li	R70Li	R80Li
Töötamise sagedusala, Hz	300-80000	300-80000	300-80000
Maksimaalne raadiosagedusvõimsus, mW @ 60 m ⁴	<25	<25	<25

⁴ Maksimaalne aktiivne väljundvõimsus antennidele sagedusribas, milles töötavad raadioseadmed.

Ümbritsevas keskkonnas helivõimsusena mõõdetud müra ⁵	R50Li	R70Li	R80Li
Mõõdetud helivõimsuse määramine, dB (A)	56	58	58
Garanteeritud helivõimsuse määramine, dB (A)	58	60	60
Helirõhu määramise seadme kasutaja kõrva juures, dB (A) ⁶	45	47	47

Deklareeritud määramine vastab standardile EN 50636-2-107:2015

Niitmise	R50Li	R70Li	R80Li
Lõikesüsteem	Kolm pöördteljega lõiketera		
Lõiketera mootori pöörlemisagedus	2900	2900	2900
Energiatarve niitmise ajal, W, +/-20%	20	20	20
Lõikekõrgus, cm	2–5	2–5	2–5
Lõikelaius, cm	17	17	17
Kitsaim võimalik läbipääs, cm	90	60	60
Tööala maksimaalne nurk, °	25	25	25
Piirdekaabli maksimaalne nurk, °	15	15	15
Piirdekaabli maksimaalne pikkus, m	400	400	400
Juhtringi maksimaalne pikkus, m	200	200	200
Tööjõudlus, m ² +/-20%	500	700	800

IP klassifikatsioon	R50Li	R70Li	R80Li
Robotniiduk	IPX4	IPX4	IPX4
Laadimisjaam	IPX1	IPX1	IPX1
Toiteallikas	IPX4	IPX4	IPX4

Husqvarna AB ei garanteeri täielikku ühilduvust toote ja teist tüüpi traadita süsteemide vahel, milleks võivad olla kaugjuhtimispuldid, raadiosaatjad, silmusvõimendid, maa-alused elektrilised loomapäirded vms.

Tooted on valmistatud Inglismaal või Tšehhi Vabariigis. Vt teavet mudeli etiketilt. Vt jaotist *Sissejuhatus lk 3*.

⁵ Määramine ümbritsevas keskkonnas, mõõdetud helivõimsuse tasemena (L_{wa}) vastavalt EÜ direktiivile 2000/14/EÜ ja New South Walesi eeskirjale „Protection of the Environment Operations Regulation 2017, Noise Control“. Garanteeritud helivõimsuse tase hõlmab kõrvalekaldeid tootmises ja kõrvalekaldeid testkoodist 1–3 dB(A). Määramise andmed on toodud andmesildil ja peatükis Tehnilised andmed.

⁶ Helirõhu määramise mõõtemääramatus K_{pA} , 2–4 dB (A)

9 Garantii

9.1 Garantiitingimused

GARDENA garantii katab selle toote funktsionaalsuse vähemalt kaheks (2) aastaks ostukuupäevast alates. Garantii katab olulised materjali- või tootmisvead. Garantiiajal asendame teie toote või remondime selle tasuta, kui on täidetud järgmised tingimused.

- Toode ja laadimisjaama on kasutatud ainult vastavalt kasutusjuhendis antud juhistele. Käesolev tootja garantii ei mõjuta garantiioigusi edasimüüja/jaemüüja suhtes.
- Lõppkasutajad või volitamata kolmandad isikud pole üritanud toodet iseseisvalt remontida.

Garantii alla mittekuuluvad vead on näiteks järgmised.

- Kõrgsurvepesuri kasutamise või vee alla jäämise (nt tugeva vihma tekitatud veelompides) tõttu sisseimbunud vesi.
- Kahjustused, mille põhjuseks on välgulööök.
- Aku vales hoiundamisest või käsitlemisest põhjustatud kahjud.
- GARDENA originaalaku mittekasutamisest põhjustatud kahjustused.
- GARDENA originaalvaruosade ja -tarvikute (nt lõiketerade ja paigaldusmaterjali) mittekasutamisest põhjustatud kahjustused.
- Piirdekaabli kahjustused.
- Toote või selle toiteallika volitamata muutmisest põhjustatud kahjustus.

Terasid ja rattaid käsitletakse kuluosadena ning neile garantii ei laiene.

Kui teie GARDENA tootel tekib tööhäire, pöörduge lisajuhiste saamiseks GARDENA klienditeeninduse poole. GARDENA klienditeenindusega ühendust võttes hoidke käepärast tšekk ja toote seerianumber.

10 EÜ vastavusdeklaratsioon

10.1 EÜ vastavusdeklaratsioon

Husqvarna AB, SE-561 82 Huskvarna, Rootsi,
tel: +46-36-146500, kinnitab, et robotniidukid
**GARDENA R38Li, GARDENA R40Li, GARDENA
R45Li, GARDENA R50Li, GARDENA R70Li,
GARDENA R80Li** seerianumbritega alates 2018
nädalast 44 ja edasi (aastaarv ja nädal ning
sellele järgnev seerianumber on selgelt märgitud
mudeli andmesildile) vastavad järgmise
NÕUKOGU DIREKTIIVI nõuetele:



Lars Roos

Global R&D Director, Robotic category

(Husqvarna AB volitatud esindaja ja tehnilise
dokumentatsiooni eest vastutaja)

- Masinadirektiiv **2006/42/EÜ**.
 - Akutoitega elektriliste robotniidukite erinõuded **EN 50636-2-107: 2015**
 - Elektromagnetväljad **EN 62233: 2008**.
- Direktiiv teatavate ohtlike ainete kasutamise piiramise kohta **2011/65/EÜ**.
 - Kohaldatakse järgmist standardit: **EN 50581:2012**
- Direktiiv välitingimustes kasutatavate seadmete müra kohta **2000/14/EÜ**. Müra ja niitmislaiust puudutavad andmed leiate jaotisest *Tehnilised andmed lk 45*.

Teavitatud asutus 0404, SMP Svensk Maskinprovning AB, Fyrisborgsgatan 3, SE-754 50 Uppsala, Sweden, on esitanud vastavushindamisega seonduva aruande, nagu on nõutud nõukogu 8. mai 2000. aasta müradirektiivi 2000/14/EÜ VI lisas. Serdi number on 01/901/163 – GARDENA R38Li, GARDENA R40Li, GARDENA R45Li, GARDENA R50Li. – GARDENA R70Li, GARDENA R80Li.

- Raadiosideseadmete direktiiv **2014/53/EÜ**. Tüübivastavussert on väljastatud vastavuse kohta direktiivile 2014/53/EL. Toote GARDENA R38Li, GARDENA R40Li, GARDENA R45Li, GARDENA R50Li, GARDENA R70Li, GARDENA R80Li tüübivastavusserdi number on SC1110-17. Rakendatud on järgmisi standardeid:

- **ETSI EN 303 447 V1.1.1**

Elektromagnetiline ühilduvus:

- **ETSI ET 301 489-1 v 2.2.0**

Huskvarna, 2018-11-01



ORIGINAALJUHEND

Jätame endale õiguse teha muudatusi ilma etteteatamata.

Autoriõigus © 2019 GARDENA Manufacturing GmbH. Kõik õigused kaitstud.

114 07 28-63



2019-08-08

