

Käyttöohje

R38Li, R40Li, R45Li, R50Li,
R70Li, R80Li



gardena.com



Sisältö

1 Johdanto	
1.1 Johdanto.....	3
1.2 Koneen kuvaus	4
1.3 Laitteen symbolit.....	5
1.4 Näytön symbolit.....	5
1.5 Akun symbolit.....	6
1.6 Valikkorakenteen yleiskatsaus R38Li, R40Li, R45Li, R50Li.....	7
1.7 Valikkorakenteen yleiskatsaus R70Li, R80Li.....	8
1.8 Näyttö.....	9
1.9 -koneen näppäimistö.....	9
2 Turvallisuus	
2.1 Turvallisuusmääritelmät.....	10
2.2 Yleiset turvaohjeet.....	10
2.3 Turvallisuusohjeet käyttöä varten.....	12
3 Asennus	
3.1 Johdanto – Asennus.....	15
3.2 Kaapelien asennus.....	15
3.3 Ennen laitteen asennusta.....	15
3.4 Laitteen asennus.....	19
3.5 Kaapelin sijoittaminen paikalleen kepeillä.....	20
3.6 Rajakaapelin tai hakukaapelin kaivaminen maahan.....	20
3.7 Rajakaapelin tai hakukaapelin pidettäminen.....	20
3.8 Laitteen asentamisen jälkeen.....	21
3.9 Laitteen asetusten tekeminen.....	21
4 Käyttö	
4.1 Pääkytkin.....	27
4.2 Laitteen käynnistäminen.....	27
4.3 Toimintatilat.....	27
4.4 Koneen pysäyttäminen.....	28
4.5 Laitteen sammuttaminen.....	28
4.6 Ajastin ja valmiustila.....	28
4.7 Akun lataaminen.....	29
4.8 Leikkuukorkeuden säätäminen.....	29
5 Huolto	
5.1 Johdanto – huolto.....	30
5.2 Puhdista laite.....	30
5.3 Vaihda terät.....	31
5.4 Laiteohjelmiston päivitys.....	31
5.5 Akku.....	31
5.6 Talvihuolto.....	32
6 Vianmääritys	
6.1 Johdanto – vianmääritys.....	33
6.2 Virheilmoitukset.....	33
6.3 Viestit.....	37
6.4 Latausaseman merkkivalo.....	38
6.5 Oireet.....	39
6.6 Murtumat kaapelissa.....	40
7 Kuljettaminen, säilyttäminen ja hävittäminen	
7.1 Kuljettaminen.....	43
7.2 Säilytys.....	43
7.3 Hävittäminen.....	43
8 Tekniset tiedot	
8.1 Tekniset tiedot: R38Li, R40Li, R45Li.....	44
8.2 Tekniset tiedot: R50Li, R70Li, R80Li.....	45
9 Takuu	
9.1 Takuehdot.....	48
10 EY-vaatimustenmukaisuusvakuutus	
10.1 EY-vaatimustenmukaisuusvakuutus.....	49

1 Johdanto

1.1 Johdanto

Sarjanumero:
PIN-koodi:
Tuotteen rekisteröintikoodi:

Sarjanumero on laitteen tyyppikilvessä ja pakkauksessa.

- Käytä sarjanumeroa rekisteröidessäsi laitetta osoitteessa www.gardena.com.

1.1.1 Tukipalvelut

Voit kysyä GARDENA-laitteen huoltopalveluista keskitetystä GARDENA-palvelusta.

1.1.2 Tuotekuvaus

Huomautus: GARDENA päivittää laitteidensa ulkonäköä ja toimintoja säännöllisesti. Katso *Tukipalvelut sivulla 3*.

Laitte on robottiruohonleikkuri. Laitteen virtalähde on akku ja se leikkaa ruohoa automaattisesti. Ruohon kerääminen ei ole tarpeen.

Käyttäjä valitsee toiminta-asetukset näppäimistöllä. Näytössä näytetään valitut ja mahdolliset toiminta-asetukset ja laitteen toimintatila.

Raja- ja hakukaapeli ohjaavat laitteen liikkeitä työalueella.

1.2 Koneen kuvaus

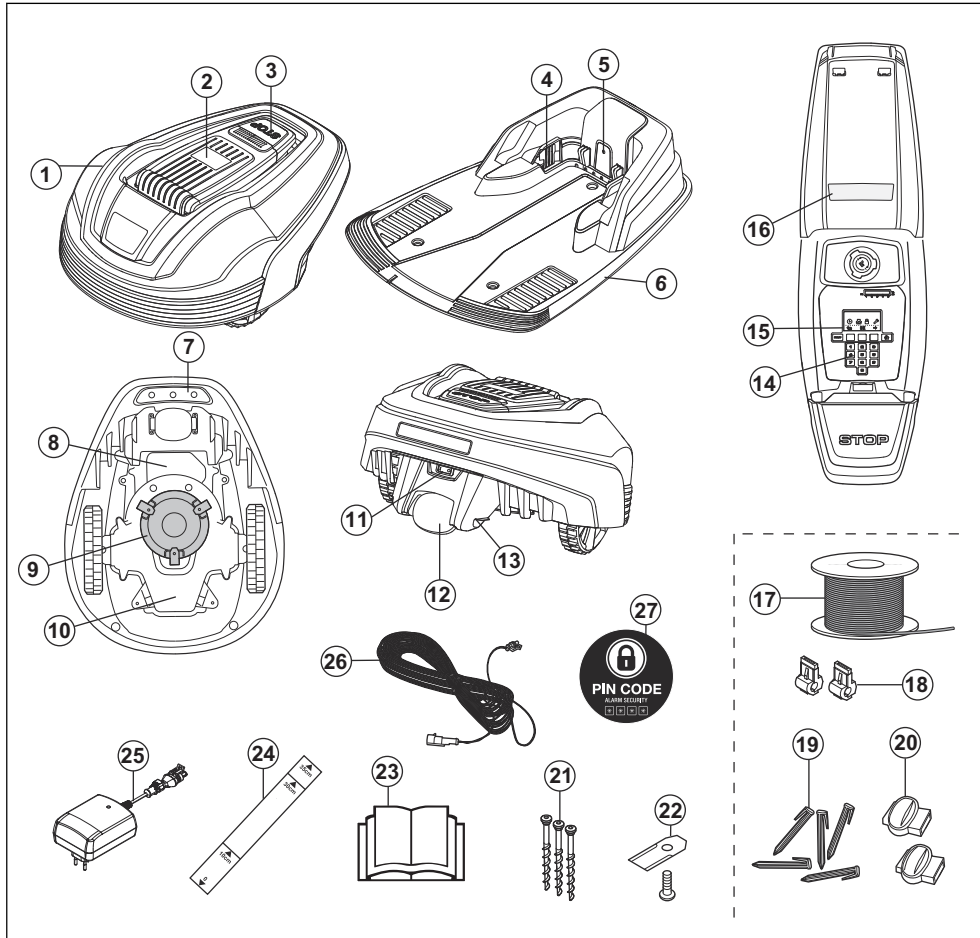

Kuvan numeroiden merkitykset:

1. Kori
2. Näytön, näppäimistön ja leikkuukorkeussäätimen kansi
3. Stop-painike
4. Kontaktikiskot
5. Latausaseman, rajakaapelin ja hakukaapelin toiminnan tarkastuksen merkkivalo
6. Latausasema
7. Kantokahva
8. Akun suojus
9. Terälevy
10. Runko, joka sisältää elektronikan, akun ja moottorit
11. Pääkytkin
12. Takapyörä
13. Latausnauha
14. Näppäimistö
15. Näyttö
16. Tyypikilpi
17. Raja- ja hakukaapeli
18. Liitin kaapelin liittämiseksi latausasemaan
19. Kepit

20. Kaapelin liitin
21. Latausaseman kiinnitysruuvit
22. Lisäterät
23. Käyttöohjekirja ja pikaopas
24. Rajakaapelin asentamista helpottava mitta (mitta irrotetaan kotelosta)
25. Muuntaja (ulkonäkö voi vaihdella markkina-alueen mukaan)
26. Matalajännitekaapeli
27. Varoitustarra

1.3 Laitteen symbolit

Nämä symbolit ovat laitteessa. Tutustu niihin huolellisesti.



VAROITUS: Lue käyttö-ohjeet ennen laitteen käyttämistä.



VAROITUS: Käytönestolaitteen on oltava käytössä, kun laitetta nostetaan tai sille tehdään muita toimenpiteitä.

Laitte käynnistyy vain, kun pääkytkin on asennossa 1 ja oikea PIN-koodi on syötetty. Käännä pääkytkin asentoon 0 ennen tarkastusta ja huoltotöitä.



VAROITUS: Pidä turvallinen välimatka käynnissä olevaan laitteeseen. Pidä kätesi ja jalkasi poissa pyörivien terien läheisyydestä.



VAROITUS: Älä nouse laitteen päälle. Älä koskaan laita käsiä tai jalkoja laitteen läheisyyteen tai sen alle.

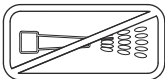

Älä koskaan puhdistaa laitetta painepesurilla tai edes juoksevilla vedellä.

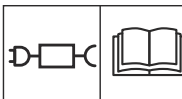

Käytä irrotettavaa virtälähdettä symbolin vieressä olevassa arvokilvessä määritetyllä tavalla.



Tämä laite täyttää sovellettavien EY-direktiivien vaatimukset.



Melupäästöt ympäristöön. Laitteen päästöt ilmoitetaan kohdassa *Tekniset tiedot sivulla 44* sekä laitteen arvokilvessä.



Laitetta ei saa hävittää normaalin kotitalousjätteen mukana. Varmista, että laite kierrätetään paikallisten lakien määräämällä tavalla.



Rungon sisällä on staattisille purkauksille (ESD) herkkiä osia. Runko on myös tiivistettävä ammattimaisesti. Näistä syistä rungon saa avata vain valtuutettu huoltoliike. Rikkinäinen tiiviste voi johtaa takuun raukeamiseen osittain tai kokonaan.



Matalajännitekaapelia ei saa lyhentää, pidentää tai yhdistää.

Älä käytä trimmeriä matalajännitekaapelin läheisyydessä. Ole varovainen trimmatessasi reunoja, joiden lähelle on asennettu kaapeleita.

Käytönestolaitteen on oltava käytössä, kun konetta nostetaan tai sille tehdään muita toimenpiteitä.

1.4 Näytön symbolit



Ajastustoiminto ohjaa, milloin laite leikkaa nurmikkoa.



Turvallisuustoiminnoista käyttäjä voi valita kolmesta eri turvallisuustasosta.



Asennustoiminto asennuksen manuaalisia asetuksia varten.



Asetustoiminnossa määritetään laitteen yleisasetukset.



Laitte ei leikkaa ruohoa ajastustoiminnon vuoksi.



Akun ilmaisin osoittaa akun lataustason. Laitteen latautuessa symboli vilkkuu.



Laitte laitetaan latausasemaan, mutta älä lataa akkua.



Laitte asetetaan ECO-tilaan.

1.5 Akun symbolit



Lue käyttöohjeet.



Älä hävitä akkua polttamalla äläkä altista akkua lämmönlähteelle.



Älä upota akkua veteen.

1.6 Valikkorakenteen yleiskatsaus R38Li, R40Li, R45Li, R50Li

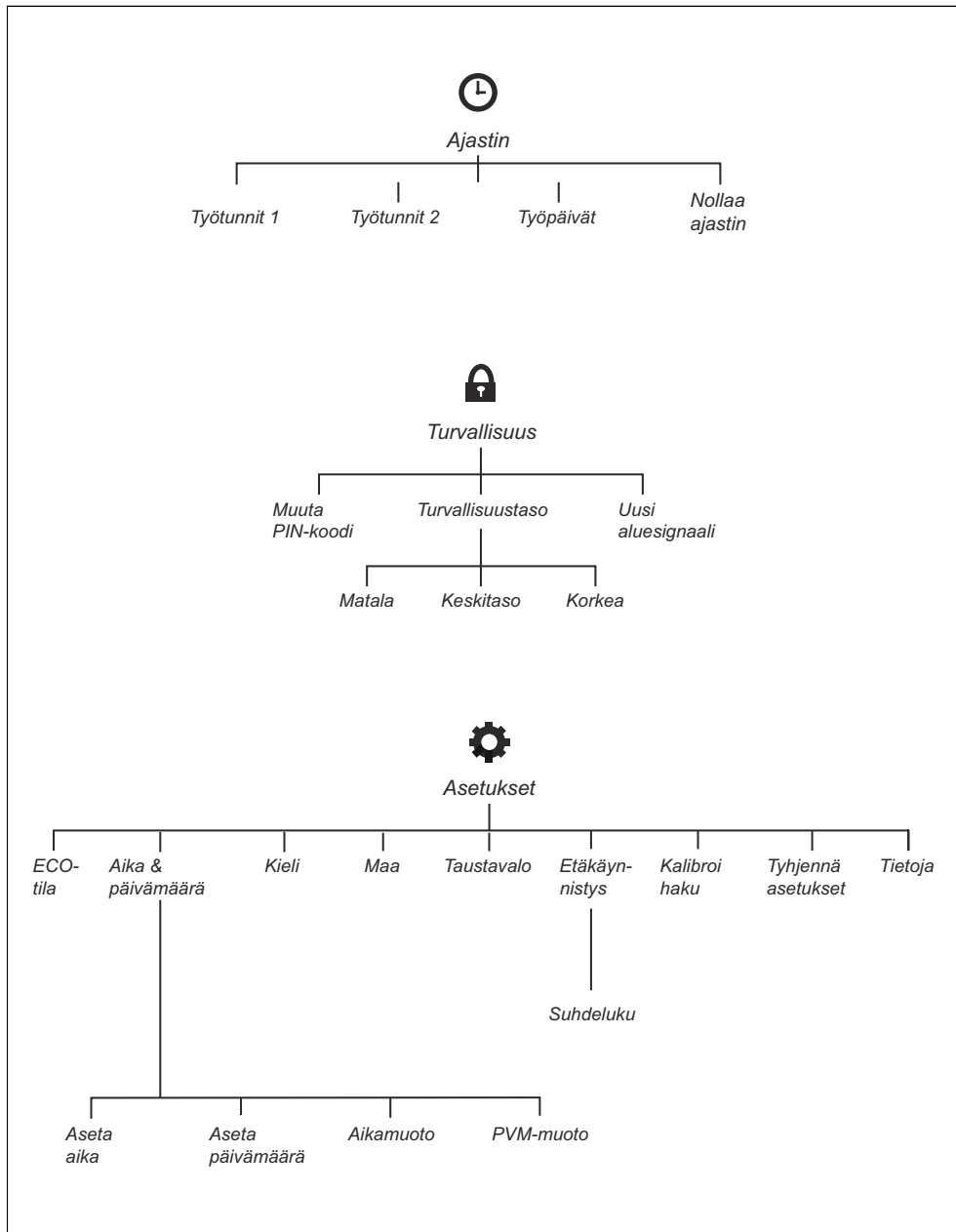

1.7 Valikkorakenteen yleiskatsaus R70Li, R80Li

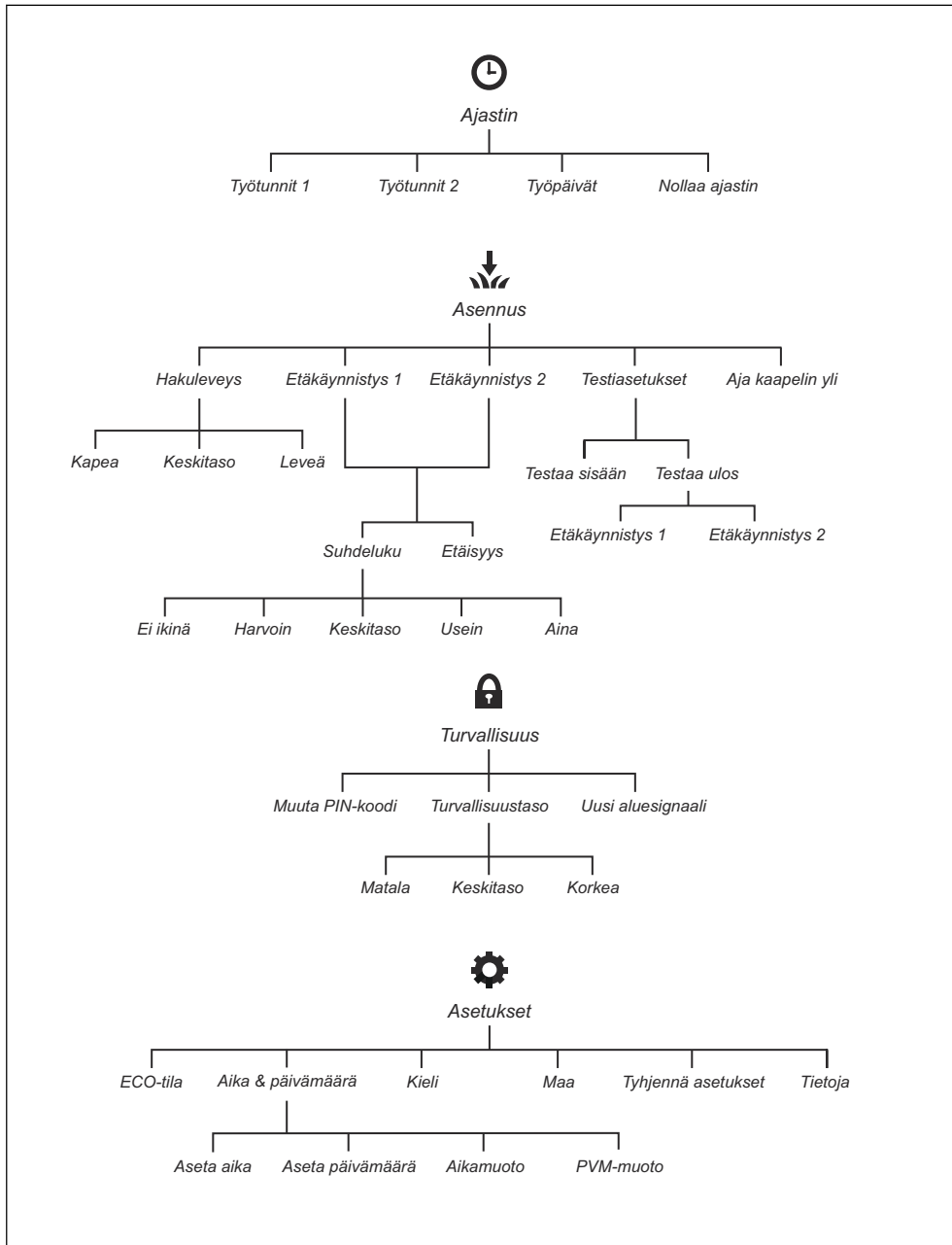

1.8 Näyttö

Laitteen tiedot ja asetukset näkyvät laitteen näytössä.

Pääset näyttöön painamalla **STOP**-painiketta.

1.9 -koneen näppäimistö

Näppäimistö koostuu neljästä näppäinryhmästä:

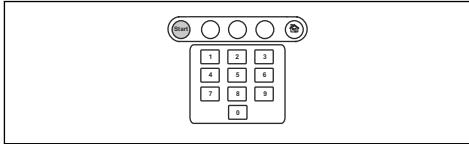

- Kone käynnistetään **START**-painikkeella. Tätä painiketta painetaan yleensä viimeisenä ennen kannen sulkemista.
- Kolmella **monivalintapainikkeella** voi käyttää eri toimintoja valikkorakenteen kohdan mukaan.
- **Numeronäppäimiä** käytetään esimerkiksi PIN-koodin ja aika-asetusten antamiseen.
- **Toiminnanvalintapainikkeen** merkinä on talo. Kun painiketta painetaan, valittu toimintatila näytetään näytöllä.

2 Turvallisuus

2.1 Turvallisuusmääritelmät

Varoituksia, huomioita ja huomautuksia käytetään, kun jotakin käyttöohjeen osaa halutaan erityisesti korostaa.



VAROITUS: Tätä käytetään, jos käyttöohjeen noudattamatta jättämisestä voi seurata käyttäjän tai sivullisen vamma tai kuolema.



HUOMAUTUS: Tätä käytetään, jos käyttöohjeen noudattamatta jättämisestä voi seurata koneen,

muiden materiaalien tai ympäristön vaurioituminen.

Huomautus: Tätä käytetään tietyissä tilanteissa tarvittavien lisätietojen antamiseen.

2.2 Yleiset turvaohjeet

Käyttöohjeen käytön helpottamiseksi siinä käytetään seuraavaa merkintäjärjestelmää:

- *Kursivoitu* teksti on tekstiä, joka näkyy koneen näytöllä tai viittaa toiseen käyttöohjeen osioon.
- **Lihavoitu** teksti viittaa koneen näppäimistön näppäimiin.
- *ISOILLA KIRJAIMILLA* ja *kursiivilla* kirjoitettu teksti viittaa koneen eri toimintotiloihin.

2.2.1 TÄRKEÄÄ. LUE HUOLELLISESTI ENNEN KÄYTTÖÄ. SÄILYÄ MYÖHEMPÄÄ TARVETTA VARTEN

Käyttäjä on vastuussa muille ihmisille tai heidän omaisuudelleen aiheutuneista vahingoista tai niitä uhkaavista vaaroista.

Laitetta eivät saa käyttää henkilöt (lapset mukaan lukien), joiden fyysinen, aistinvarainen tai henkinen toimintakyky on alentunut (niin, että se voi vaikuttaa laitteen turvalliseen käyttämiseen). Laitetta eivät myöskään saa käyttää henkilöt, joilla ei ole riittävää kokemusta tai taitoja laitteen käyttöön, elleivät he ole saaneet ohjausta tai ohjeita heidän turvallisuudestaan vastaavalta henkilöltä.

Yli 8-vuotiaat lapset ja henkilöt, joiden fyysinen, aistinvarainen tai henkinen toimintakyky on alentunut tai joilla ei ole riittävää kokemusta tai taitoja laitteen käyttöön, saavat käyttää laitetta, mikäli he ovat saaneet ohjausta tai ohjeita laitteen turvallisesta käytöstä ja ymmärtävät siihen liittyvät vaarat. Paikalliset määräykset saattavat rajoittaa käyttäjän ikää. Lapset eivät saa puhdistaa tai huoltaa laitetta ilman valvontaa.

Älä koskaan kytke muuntajaa pistorasiaan, jos sen pistoke tai johdot on vaurioitunut. Kuluneet tai vialliset johdot lisäävät sähköiskuvaaraa.

Lataa akku vain laitteen mukana toimitetussa latausasemassa. Virheellinen käyttö voi aiheuttaa sähköiskun, ylikuumenemisen tai syövyttävän nesteiden vuotamisen akusta. Jos akkunestettä pääsee vuotamaan, huuhtelee se vedellä tai neutraloivalla aineella. Jos akkunestettä joutuu silmiin, ota yhteys lääkäriin.

Käytä vain valmistajan suosittelemia alkuperäisakkuja. Laitteen turvallisuutta ei voida taata, jos siinä käytetään muita kuin alkupe räisiä akkuja. Älä käytä paristoja.

Laitte on irrotettava verkkovirrasta ennen akun irrottamista.



VAROITUS: Väärin käytettynä laite voi olla vaarallinen.



VAROITUS: Älä koskaan käytä tätä laitetta, jos työalueella on muita ihmisiä tai eläimiä. Varo erityisesti lapsia.



VAROITUS: Pidä kätesi ja jalkasi poissa pyörivien terien läheisyydestä. Älä koskaan laita käsiä tai jalkoja laitteen läheisyyteen tai sen alle, kun laitteen moottori on käynnissä.

2.3 Turvallisuusohjeet käyttöä varten

2.3.1 Käyttö

- Laitetta saa käyttää ainoastaan valmistajan suosittelemien laitteiden kanssa. Kaikki muut käyttötavat ovat epäasianmukaisia. Valmistajan käyttöä ja huoltoa koskevia ohjeita on noudatettava täsmällisesti.
- Jos laitetta käytetään julkisella alueella, sen työalueen ympärille on sijoitettava varoitusmerkkejä. Merkeissä on oltava seuraava teksti: **Varoitus! Automaattinen ruohonleikkuri! Pysy poissa laitteen tieltä! Valvo lapsia!**

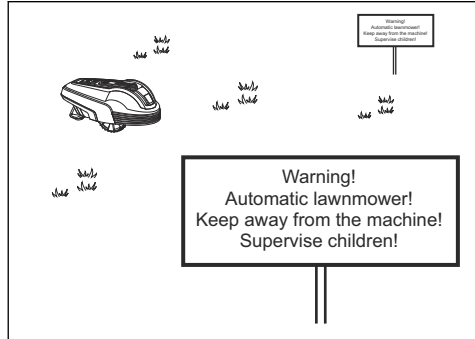

- Käytä **HOME**-toimintoa tai sammuta virta pääkytkimestä, jos työalueella on muita, etenkin lapsia tai eläimiä. Laite kannattaa ohjelmoida toimimaan ajankohtana, jolloin alueella ei ole ketään, kuten yöllä. Katso *Ajastusasetusten tekeminen sivulla 21*. Ota huomioon, että tietyt lajit, kuten siilit, ovat aktiivisia yöaikaan. Laite saattaa vahingoittaa niitä.
- Laitetta saavat käyttää, huoltaa ja korjata ainoastaan henkilöt, jotka ovat täysin perehtyneet sen erikoisominaisuuksiin ja turvamääräyksiin. Lue käyttöohje huolellisesti ja varmista, että ymmärrät sen sisällön, ennen kuin alat käyttää laitetta.
- Laitteen alkuperäiseen rakenteeseen ei saa tehdä muutoksia. Kaikki muutokset tapahtuvat omalla vastuulla.
- Tarkista, ettei nurmikolla ole kiviä, oksia, työkaluja, leluja tai muita esineitä, jotka voisivat vahingoittaa teriä. Laite voi juuttua nurmikolla oleviin esineisiin. Esine on käytävä poistamassa, jotta laite voi jatkaa toimintaansa. Aseta pääkytkin asentoon 0 ennen tukoksen poistamista.

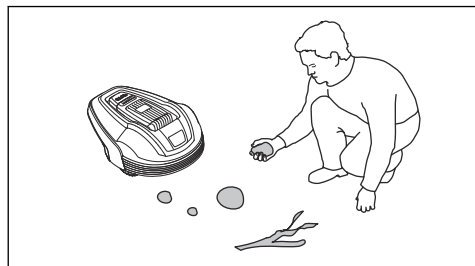

- Käynnistä laite ohjeiden mukaisesti. Kun pääkytkin on asennossa 1, pidä kätesi ja

jalkasi kaukana pyörivistä teristä. Älä koskaan laita käsiä tai jalkoja laitteen alle.

- Älä koskaan koske liikkuviin vaarallisiin osiin, kuten terälevyyn, ennen kuin laite on pysähtynyt kokonaan.
- Älä koskaan nosta tai kanna laitetta, kun pääkytkin on asennossa 1.
- Laitteen ei koskaan saa antaa törmätä ihmisiin tai eläimiin. Jos ihminen tai eläin on laitteen tiellä, leikkuri on pysäytettävä välittömästi. Katso *Koneen pysäyttäminen sivulla 28*.
- Älä aseta mitään esineitä laitteen tai sen latausaseman päälle.
- Älä käytä laitetta, jos sen suojuksen, terälevy tai kori on viallinen. Sitä ei saa myöskään käyttää, jos terät, ruuvit, mutterit tai kaapelit ovat viallisia. Älä koskaan yhdistä vaurioitunutta kaapelia tai koske vaurioituneeseen kaapeliin ennen kuin se on irrotettu muuntajasta.
- Älä käytä laitetta, jos sen pääkytkin ei toimi.
- Katkaise aina laitteen virta pääkytkimestä, kun et aio käyttää laitetta. Laite käynnistyy vain, kun pääkytkin on asennossa 1 ja oikea PIN-koodi on syötetty.
- Laitetta ei saa koskaan käyttää samaan aikaan sadettimen kanssa. Käytä ajastintointia siten, etteivät laite ja sadetin ole koskaan toiminnassa samaan aikaan. Katso kohta *Ajastusasetusten tekeminen sivulla 21*.
- GARDENA ei takaa laitteen täyttä yhteensopivuutta muiden langattomien järjestelmien, kuten kaukosäätimien, radiolähettimien, kuulolaitteiden, upotettujen sähköaitojen tai vastaavien kanssa.
- Sisäinen hälytysääni on erittäin voimakas. Ole varovainen erityisesti, jos laitetta käsitellään sisätiloissa.
- Maassa olevat metalliesineet (kuten vahvistettu betoni tai myyräverkot) voivat aiheuttaa laitteen pysähtymisen. Metalliesineet voivat aiheuttaa häiriötä aluesignaaliin ja näin johtaa laitteen pysähtymiseen.
- Käyttö- ja säilytyslämpötila on 0–50 °C. Lataamisen lämpötila-alue on 0–45 °C. Liian korkeat lämpötilat voivat vahingoittaa laitetta.

2.3.2 Akkaturvallisuus



VAROITUS: Litiumioniakut voivat räjähtää tai aiheuttaa tulipalon, jos ne puretaan tai ne joutuvat oikosulkuun, altistuvat vedelle, tulelle tai korkeille lämpötiloille. Käsittele akkuja varoen, älä pura tai avaa akkuja tai vahingoita niitä sähköisesti tai mekaanisesti. Vältä säilyttämistä suorassa auringonpaisteessa.

Lisätietoja akusta on kohdassa *Akku sivulla 31*

2.3.3 Laitteen nostaminen ja siirtäminen

Jos haluat siirtyä turvallisesti pois työskentelyalueelta tai sen sisällä:

1. Pysäytä laite painamalla **STOP**-painiketta. Jos turvallisuus on asetettu keski- tai korkealle tasolle, PIN-koodi on annettava. PIN-koodissa on neljä numeroa, jotka valitaan, kun laite käynnistetään ensimmäisen kerran. Katso *Perussäätöjen tekeminen sivulla 21*.

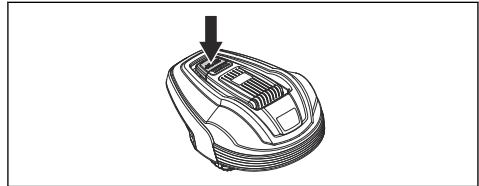

2. Aseta pääkytkin asentoon 0.

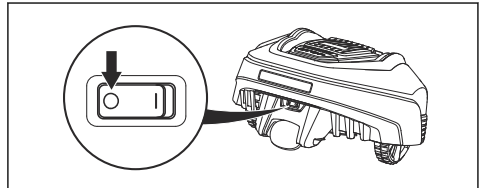

3. Kanna laitetta sen alapuolella olevasta kahvasta siten, että terälevy osoittaa pois päin kehostasi.

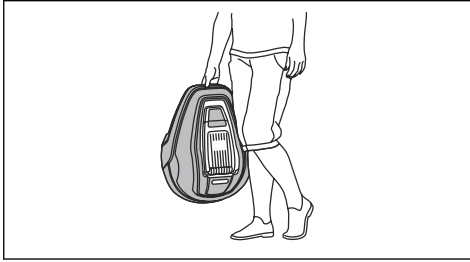

HUOMAUTUS: Älä nosta laitetta, kun se on pysäköitynä latausasemaan. Se voi vahingoittaa latausasemaa tai laitetta. Paina **STOP**-painiketta ja vedä laite latausasemasta ennen laitteen nostamista.

2.3.4 Huolto



VAROITUS: Pääkytkimen on oltava aina asennossa 0, kun laite käännetään ylösalaisin.

Pääkytkimen on oltava aina asennossa 0 ennen laitteen rungon käsittelemistä, esimerkiksi terien puhdistuksen tai vaihdon aikana.

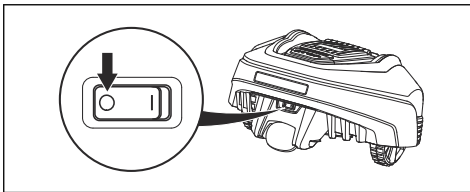

HUOMAUTUS: Älä koskaan puhdistaa laitetta painepesurilla tai edes juoksevalla vedellä. Älä koskaan käytä liuotinaineita puhdistukseen.



HUOMAUTUS: Irrota latausasema pistokkeesta ennen latausaseman tai virtalähteen puhdistusta tai huoltoa.

Tarkista laite joka viikko ja vaihda vioittuneet tai kuluneet osat. Katso kohta *Huolto sivulla 30*.

2.3.5 Ukkosen sattuessa

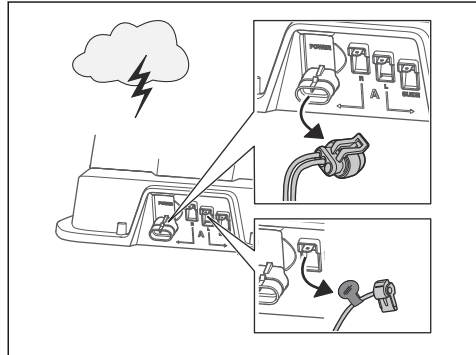

Laitteen sähköosien ja latausaseman vahingoittumisriskin vähentämiseksi on suositeltavaa, että kaikki latausaseman kytkennät (muuntaja, rajakaapeli ja hakukaapeli) irrotetaan, jos on ukonilman mahdollisuus.

1. Merkitse kaapelit niiden uudelleen kytkemisen helpottamiseksi. Latausaseman liitännät on merkitty merkinnöillä R, L ja GUIDE.
2. Irrota kaikki liitetyt johdot ja muuntaja.
3. Kytke kaikki johdot ja muuntaja, kun ukkonen on ohi. Kytkennät on tärkeää tehdä täsmälleen oikein.

3 Asennus

3.1 Johdanto – Asennus



VAROITUS: Lue ja sisäistä turvallisuutta käsittelevä luku ennen laitteen asentamista.



HUOMAUTUS: Käytä alkuperäisiä varaosia ja asennusmateriaaleja.

Huomautus: Lisätietoja asennuksesta on osoitteessa www.gardena.com.

3.2 Kaapelien asennus

Voit kytkeä johdot kepeillä tai kaivaa ne maahan. Voit käyttää kumpaakin menetelmää samalla työalueella.

- Kaiva rajakaapeli tai hakukaapeli maahan, jos aiot käyttää työalueella pintailmaajaa. Jos et käytä pintailmaajaa, kiinnitä rajakaapeli tai hakukaapeli kepeillä.
- Leikkaa nurmikko ennen laitteen asentamista. Varmista, että nurmikon korkeus on enintään 4 cm.

Huomautus: Ensimmäisinä viikkoina asennuksen jälkeen melutaso nurmikon leikkuun aikana saattaa olla odotettua korkeampi. Kun laite on leikkannut nurmikkoa jonkin aikaa, melutaso on paljon matalampi.

3.3 Ennen laitteen asennusta

- Tee työalueesta suunnitelma, joka sisältää kaikki esteet.
- Merkitse suunnitelmaan latausaseman, rajakaapelin ja hakukaapelin paikka.
- Merkitse suunnitelmaan kohta, jossa hakukaapeli yhdistyy rajakaapeliin. Katso *Rajakaapelin paikan määrittäminen sivulla 16*.
- Täytä nurmikon kuopat.

Huomautus: Nurmikolla olevat kuopat, joissa on vettä, saattavat vahingoittaa laitetta.

3.3.1 Latausaseman paikan määrittäminen

- Jätä latausaseman eteen vähintään 3 metriä avointa tilaa.
- Jätä latausaseman oikealle ja vasemmalle puolelle vähintään 1.5 m avointa tilaa.
- Aseta latausasema lähelle ulkopistorasiaa.
- Aseta latausasema tasaiselle alustalle.

Max 3 cm / 1.2"

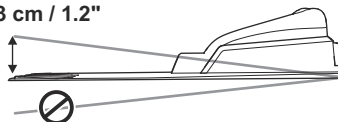

- Aseta latausasema työalueen matalimpaan osaan.
- Aseta latausasema paikkaan, jossa ei ole kastelujärjestelmää.
- Aseta latausasema paikkaan, jossa se on suojassa auringonvalolta.
- Jos latausasema asetetaan saarekkeelle, varmista, että hakukaapeli on yhdistetty saarekkeelle. Katso *Saarekkeen tekeminen sivulla 17*.

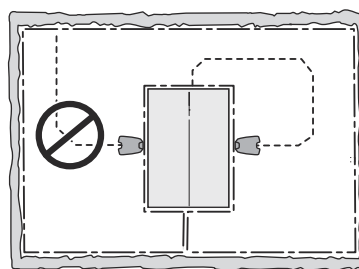

3.3.2 Virtalähteen paikan määrittäminen

- Aseta virtalähde paikkaan, jossa on katto ja jossa se suojassa auringonvalolta ja sateelta.

- Aseta virtalähde paikkaan, jossa on hyvä ilmanvaihto.
- Käytä vikavirtasuojaa, kun kytket virtalähteen pistorasiaan.



VAROITUS: Älä vaihda virtalähdettä. Älä leikkaa tai pidennä matalajännitekaapelia. Sähköiskun vaara on olemassa.

Eri pituisia matalajännitekaapeleita on saatavana lisävarusteena.



HUOMAUTUS: Varmista, että laitteen terät eivät leikkaa matalajännitekaapelia.



HUOMAUTUS: Älä säilytä matalajännitekaapelia kelassa tai latausaseman pohjalevyn alla. Kela aiheuttaa latausaseman signaalihäiriöitä.



3.3.3 Rajakaapelin paikan määrittäminen

Rajakaapelin on kierrettävä työalueen ympäri. Laitteen sensorit tunnistavat lähestyvän rajakaapelin, ja laite vaihtaa suuntaa.



HUOMAUTUS: Jos työalue rajoittuu vesistöön, rinteisiin, jyrkänteisiin tai julkiseen tiehen, rajakaapelissa pitää olla suojaseinä. Seinämän korkeuden pitää olla vähintään 15 cm.

Hakukaapelin rajakaapeliin liittämisen helpottamiseksi on suositeltavaa muodostaa silmukka hakukaapelin liitäntäkohtaan. Tee silmukka noin 20 cm:stä rajakaapelista.

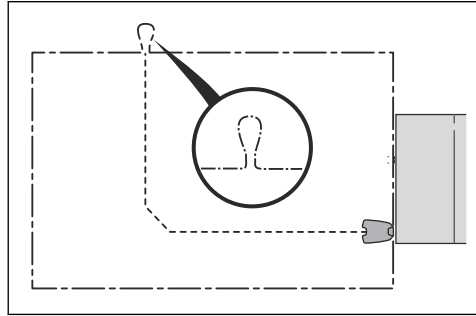

Huomautus: Tee työalueesta suunnitelma ennen raja- ja hakukaapeleiden asentamista.

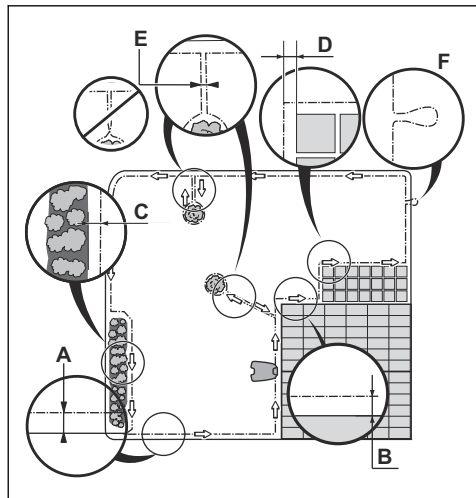

- Aseta rajakaapeli koko työalueen (A) ympärille. Mukauta rajakaapelin ja esteiden välinen etäisyys.
- Aseta rajakaapeli 25 cm (B) päähän esteestä, joka on yli 5 cm korkea.

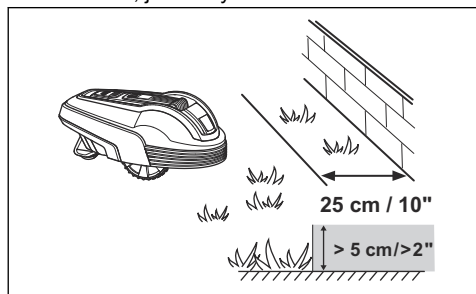

- Aseta rajakaapeli 20 cm (C) päähän esteestä, joka on 1-5 cm korkea.
- Aseta rajakaapeli 5 cm (D) päähän esteestä, joka on alle 1 cm korkea.
- Jos alueella on kivetty polku, joka on samalla tasolla nurmikon kanssa, aseta rajakaapeli kiveyksen alle.

Huomautus: Jos kiveys on vähintään 30 cm leveä, *Aja kaapelin yli*-toiminnon (R70Li / R80Li) tehdasasetusta käyttämällä voit leikata koko kiveyksen vieressä olevan nurmikkoalueen.



HUOMAUTUS: Älä anna laitteen työskennellä soralla.

- Jos teet saarekkeen, aseta saarekkeelle menevä ja sieltä tuleva rajakaapeli lähelle toisiaan (E). Aseta kaapelit samaan keppiin.
- Tee silmukka (F) kohtaan, jossa hakukaapeli yhdistyy rajakaapeliin.



HUOMAUTUS: Älä tee jyrkkiä mutkia rajakaapelia asentaessasi.



HUOMAUTUS: Huolettoman ja meluttoman käytön varmistamiseksi eristä kaikki esteet, kuten puut, juuret ja kivet.

3.3.3.1 Rajakaapelin asettaminen rinteeseen

Laitetta voidaan käyttää 25%:n rinteissä. Liian kaltevat rinteet on eristettävä rajakaapelilla. Kaltevuus (%) on korkeus jaettuna pituudella. Esimerkki: 10 cm / 100 cm = 10%.

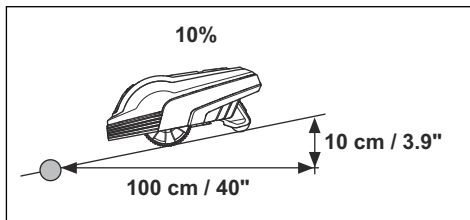

- Jos rinteiden ulkoreunan kaltevuus on enemmän kuin 15%, työalue on rajattava rajakaapelilla. Laita rajakaapeli tasaiselle maalle noin 20 cm (A) päähän rinteestä.

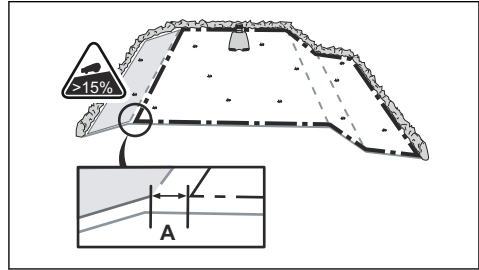

- Julkisen tien vieressä olevat rinteet on rajattava rajakaapelilla. Laita rinteiden ulkoreunaan aita tai suojaseinämä.

3.3.3.2 Käytävät

Käytävä on alue, jonka kummallakin puolella on rajakaapeli ja joka yhdistää kaksi työaluetta. Käytävän pitää olla vähintään 60 cm leveä.

Huomautus: Jos käytävä on alle 2 metriä leveä, asenna käytävään hakukaapeli.

3.3.3.3 Saarekkeen tekeminen

- Tee saareke viemällä rajakaapeli esteen luo ja sitten sen ympäri.
- Aseta yhteen rajakaapelin kaksi osuutta, jotka kiertävät esteen.
- Aseta rajakaapelin kaksi osuutta samaan keppiin.

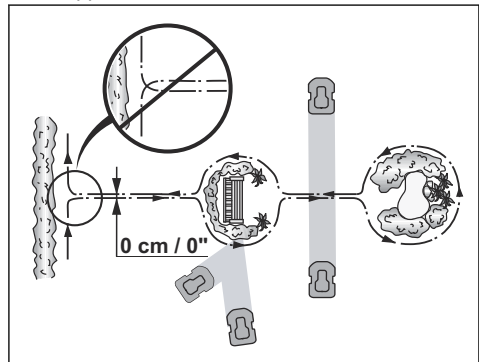

HUOMAUTUS: Älä aseta rajakaapelin osuutta kulkemaan ristiin toisen kanssa. Rajakaapelin osuuksien pitää kulkea rinnakkain.



HUOMAUTUS: Älä laita hakukaapelia ristiin esimerkiksi saarekkeelle kulkevan rajakaapelin kanssa.

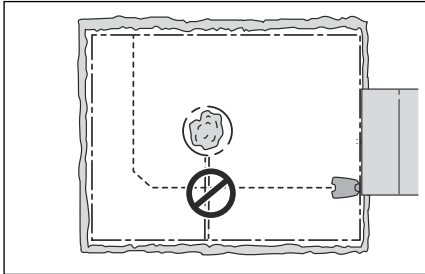

3.3.3.4 Sivualueen tekeminen

Voit tehdä sivualueen (B), jos työalue sisältää kaksi aluetta, jotka eivät ole yhteydessä toisiinsa käytävällä. Työalue, jolla latausasema sijaitsee, on pääalue (A).

Huomautus: Laite on siirrettävä käsin pääalueelta sivualueelle.

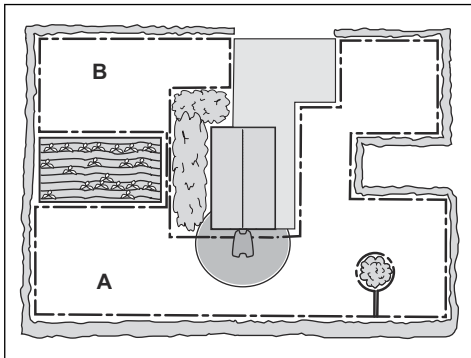

- Tee saareke asettamalla rajakaapeli sivualueen (B) ympärille. Katso kohta *Saarekkeen tekeminen sivulla 17*.

Huomautus: Rajakaapelin on kierrettävä yhtenäisesti työalueen (A+B) ympäri.

Huomautus: Kun laite leikkaa nurmikkoa sivualueella, *MAN*-tilan pitää olla valittuna. Katso kohta *Toimintatilat sivulla 27*.

3.3.4 Hakukaapelin paikan määrittäminen

- Aseta hakukaapeli suoraan linjaan vähintään 2 metrin päähän latausaseman etuosasta.
- Hakukaapelin vasemmalle puolelle latausasemaan päin katsottuna on jätettävä mahdollisimman paljon vapaata tilaa. Katso *Hakukaapelin kalibrointi sivulla 21*.
- Aseta hakukaapeli vähintään 30 cm päähän rajakaapelista.
- Älä tee jyrkkiä mutkia hakukaapelia asentaessasi.
- Jos työalueella on rinne, aseta hakukaapeli kulkemaan vinottain rinteän halki.

3.3.5 Esimerkkejä työalueesta

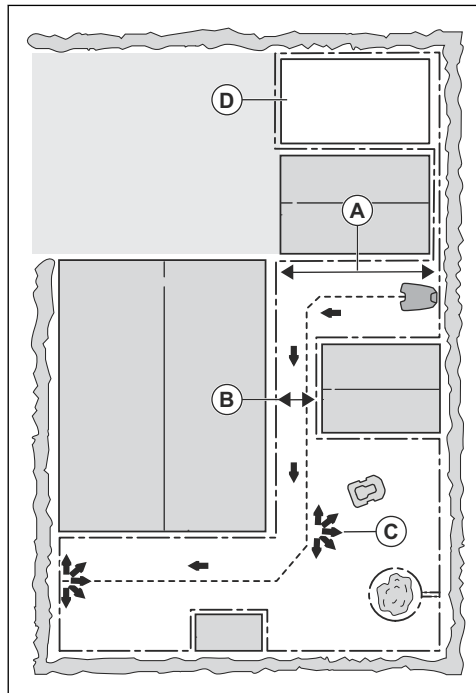

- Jos latausasema asetetaan pienelle alueelle (A), varmista, että etäisyys rajakaapeliin on vähintään 3 metriä.
- Jos työalueella on käytävä (B), varmista, että etäisyys rajakaapeliin on vähintään 2 metriä. Jos käytävän leveys on alle 2 metriä, asenna hakukaapeli kulkemaan käytävän läpi. Vähimmäiskäytäväleveys rajakaapelin välillä on 60 cm.

- Jos työalueella on alueita, joita yhdistävät kepeät käytävät (B), voit asettaa laitteen irtautumaan hakukaapelista tietyn matkan (C) jälkeen. Asetuksia voi muuttaa kohdassa *Etäkäynnitys 1 sivulla 22*.
- Jos työalue sisältää sivualueen (D), katso *Sivualueen tekeminen sivulla 18*. Aseta laite sivualueelle ja valitse *Suhdeluku*.

3.4 Laitteen asennus

3.4.1 Latausaseman asennus



VAROITUS: Noudata kansallisia sähköturvallisuutta koskevia säästöksiä.

1. Lue ja sisäistä latausasemaa koskevat ohjeet. Katso *Latausaseman paikan määrittäminen sivulla 15*.
2. Aseta latausasema valitulle alueelle.
3. Kytke matalajännitekaapeli latausasemaan.
4. Aseta virtalähde vähintään 30 cm korkeudelle.

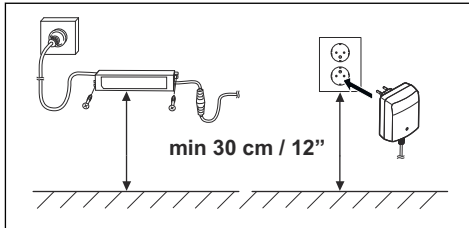

VAROITUS: Älä aseta virtalähdettä korkeudelle, jolla se saattaa upota veteen. Älä aseta virtalähdettä maahan.



VAROITUS: Älä koteloi virtalähdettä. Kondensoitunut vesi voi vahingoittaa virtalähdettä ja lisätä sähköiskun vaaraa.

5. Liitä virtajohto 100–240 voltin ulkopistorasiaan.



VAROITUS: Koskee Yhdysvaltoja/Kanadaa. Jos muuntaja on asennettu ulos: Sähköiskun vaara. Asennus vain suojattuun A-luokan vikavirtasuojakatkaisimilla

varustettuun pistorasiaan (RCD), jonka suojusta säännöllisesti riippumatta siitä onko pistotulpan suojusta kiinnitetty vai ei.

6. Kiinnitä matalajännitekaapeli maahan kepeillä tai kaiva se maahan. Katso kohta *Kaapelin sijoittaminen paikalleen kepeillä sivulla 20* tai *Rajakaapelin tai hakukaapelin kaivaminen maahan sivulla 20*.
7. Johdot kytketään latausasemaan. Katso kohdat *Rajakaapelin asennus sivulla 19* ja *Hakukaapelin asennus sivulla 20*.
8. Kiinnitä latausasema maahan mukana tulleilla ruuveilla.



HUOMAUTUS: Älä tee latausaseman pohjajalavyyntä lisää reikiä.



HUOMAUTUS: Älä laita jalkojasi latausaseman päälle.

3.4.2 Rajakaapelin asennus

1. Aseta rajakaapeli koko työalueen ympärille. Aloita ja päätä asennus latausaseman takana.



HUOMAUTUS: Älä säilytä ylimääräistä kaapelia kelassa. Kela aiheuttaa häiriöitä laitteessa.

2. Avaa liitin ja aseta rajakaapeli liittimeen.

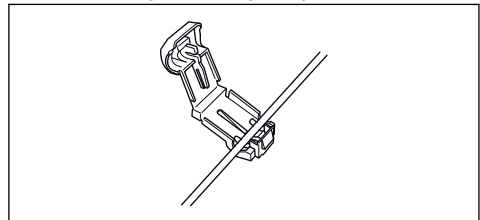

3. Sulje liitin pihdeillä.
4. Leikkaa rajakaapeli 1-2 cm päästä kunkin liittimen yläpuolelta.
5. Paina oikeanpuoleinen liitin latausaseman kosketinnastaan, jossa on merkintä "R".
6. Paina vasemmanpuoleinen liitin latausaseman kosketinnastaan, jossa on merkintä "L".

3.4.3 Hakukaapelin asennus

1. Avaa liitin ja aseta kaapeli liittimeen.
2. Sulje liitin pihdeillä.
3. Leikkaa kaapeli 1-2 cm päästä kunkin liittimen yläpuolelta.
4. Työnnä hakukaapeli latausaseman pohjalevyn aukon läpi.
5. Paina liitin latausaseman kosketinnastaan, jossa on merkintä "G".
6. Aseta hakukaapelin pää rajakaapelin silmukkaan.
7. Leikkaa rajakaapeli poikki päätyleikkurilla.
8. Kytke hakukaapeli rajakaapeliin liittimen avulla.

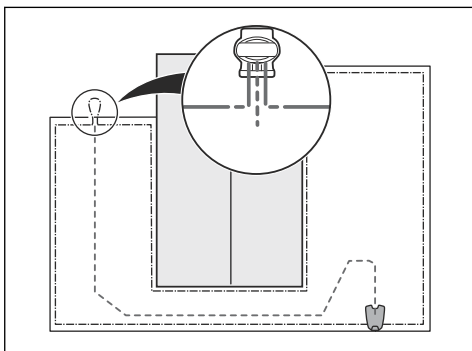

- a) Aseta rajakaapelin kaksi päätä ja hakukaapelin pää liittimeen.

Huomautus: Varmista, että hakukaapelin pää on näkyvissä liittimen läpinäkyvässä kohdassa.

- b) Purista liittimen painiketta siirtopihdeillä.



HUOMAUTUS: Parikaapelit tai eristysteipillä eristetty ruuvijakorasias eivät ole kelvollisia liitoksia. Maan kosteus hapettaa johtimia ja johtaa ennen pitkää virtapiiriin katkeamiseen.

9. Kiinnitä hakukaapeli maahan kepeillä tai kaiva se maahan. Katso kohta *Kaapelin sijoittaminen paikalleen kepeillä sivulla 20* tai *Rajakaapelin tai hakukaapelin kaivaminen maahan sivulla 20*.

3.5 Kaapelin sijoittaminen paikalleen kepeillä

- Aseta rajakaapeli ja hakukaapeli maahan.
- Aseta kepit enintään 75 cm päähän toisistaan.
- Kiinnitä kepit maahan vasaralla tai muovinuijalla.



HUOMAUTUS: Varmista, että kepit pitävät rajakaapelin ja hakukaapelin maata vasten.

Huomautus: Nurmi kasvaa muutamassa viikossa niin, että kaapeli ei ole enää näkyvissä.

3.6 Rajakaapelin tai hakukaapelin kaivaminen maahan

- Tee maahan ura reunaleikkurilla tai suoralla lapiolla.
- Aseta rajakaapeli tai hakukaapeli maahan 1-20 cm syvyyteen.

3.7 Rajakaapelin tai hakukaapelin pidentäminen

Huomautus: Pidennä rajakaapelia tai hakukaapelia, jos se on liian lyhyt työalueelle. Käytä vain alkuperäisiä varaosia, kuten liittimiä.

1. Leikkaa rajakaapeli tai hakukaapeli päätyleikkurilla kohdasta, johon haluat asentaa jatkopalan.
2. Lisää kaapelia kohtaan, johon haluat asentaa jatkopalan.
3. Aseta rajakaapeli tai hakukaapeli paikalleen.
4. Laita kaapelin päät liittimeen.

Huomautus: Varmista, että rajakaapelin tai hakukaapelin päät ovat näkyvissä liittimen läpinäkyvässä kohdassa.

5. Purista liittimen painiketta siirtopihdeillä.

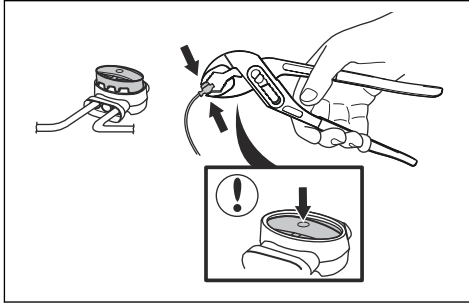

6. Aseta rajakaapeli tai hakukaapeli paikalleen kepeillä.

3.8 Laitteen asentamisen jälkeen

3.8.1 Latausaseman silmämääräinen tarkastus

1. Varmista, että latausaseman LED-merkkivalo palaa vihreänä.
2. Jos LED-merkkivalo ei pala vihreänä, tarkasta asennus. Katso kohdat *Latausaseman merkkivalo sivulla 38* ja *Latausaseman asennus sivulla 19*.

3.8.2 Perussäätöjen tekeminen

Tee perussäädöt ja kalibroi laite, ennen kuin käynnistät sen ensimmäisen kerran.

1. Paina **STOP**-painiketta.
2. Aseta sitten **pääkatkaisija** asentoon *1*.
3. Paina **monivalintapainiketta**. Valitse *kieli, maa, päivämäärä, aika* ja aseta PIN-koodi.

Huomautus: PIN-koodina ei voi olla 0000.

4. Aseta laite latausasemaan.
5. Paina **START**-painiketta ja sulje kansi.

Laite siirtyy sitten pois latausasemasta ja pysähtyy kalibroimaan joitain laiteasetuksia.

3.8.3 Hakukaapelin kalibrointi

Kalibrointiprosessi asettaa mahdollisimman leveän hakukaapelin käytävän, mikä vähentää nurmikolle muodostuvia uria. Katso *Kalibroi haku-toiminnon asettaminen (R38Li, R40Li, R45Li, R50Li) sivulla 25*.

Huomautus: Laite kulkee aina hakukaapelin vasemmalla puolella latausasemaan päin katsottuna.

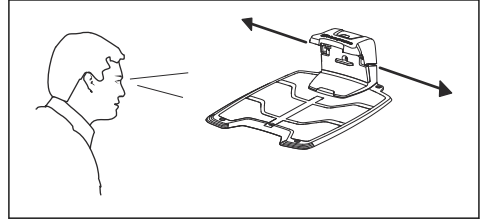

3.9 Laitteen asetusten tekeminen

Laitteessa on tehdasasetukset, mutta asetuksia voidaan säätää kullekin työalueelle sopivaksi.

3.9.1 Valikkoon siirtyminen

1. Paina **STOP**-painiketta.
2. Syötä PIN-koodi näppäimistöllä.
3. Paina **MENU**-painiketta.

3.9.2 Ajastusasetusten tekeminen



3.9.2.1 Ajastusasetuksen laskeminen

1. Laske nurmikon koko mitassa m².
2. Jaa nurmikon m² arvioidulla käyttökapasiteetilla. Katso alla oleva taulukko.
3. Tuloksena on tuntimäärä, jonka laitteen pitää olla käytössä päivittäin.

Huomautus: Käyttökapasiteetti on vain arvio, ja ajastusasetuksia on mahdollista muuttaa.

Malli	Arvioitu käyttökapasiteetti, m ² /h
R38Li	33
R40Li	33
R45Li	38
R50Li	42
R70Li	44
R80Li	47

Esimerkki: Nurmikon pinta ala on 500 m², ja leikkuuseen käytettävä malli on R80Li.

500 m² ≈ 10.5 h.

Päivää/viikko	h/päivä	Ajastusasetukset
7	10.5	07:00-17:30 / 7:00 am - 5:30 pm

3.9.2.2 Ajastimen asettaminen

- Suorita vaiheet 1–3 kohdasta *Valikkoon siirtyminen sivulla 21*.
- Liiku **monivalintapainikkeilla** valikkorakenteessa ja valitse *Ajastin*.
- Valitse **monivalintapainikkeilla** *Työtunnit 1 tai Työtunnit 2*.
- Aseta aika **numeronäppäimillä**.
- Valitse *OK*.
- Valitse **monivalintapainikkeilla** *Työpäivät*.
- Valitse **monivalintapainikkeilla** päivät, jolloin laite toimii.
- Valitse *OK*.

3.9.2.3 Ajastusasetuksen nollaus

Voit poistaa kaikki ajastusasetukset ja käyttää tehdasasetuksia. Ajastimen tehdasasetuksilla robottiruohonleikkuri toimii vuorokauden ympäri viikon jokaisena päivänä. Katso kohta *Ajastin ja valmiustila sivulla 28*.

- Suorita vaiheet 1–3 kohdasta *Valikkoon siirtyminen sivulla 21*.
- Liiku **monivalintapainikkeilla** valikkorakenteessa kohtaan *Ajastin > Nollaa ajastin*.
- Valitse *OK*.

3.9.3 Asennus (R70Li / R80Li)



Asennus-valikossa voi soveltaa laitteen asetuksia, jotta leikkuutulokset ovat parhaat mahdolliset.

3.9.3.1 Hakukäytävän leveys

Hakuleveys ilmaisee, kuinka kauaksi ohjauskaapelista laite saa kulkea, kun se seuraa sitä latausasemalle ja latausasemalta. Aluetta, jolla laite kulkee kaapelin vieressä, kutsutaan käytäväksi.

Laitteen oletusasetuksena on *keskileveä* käytävä. Jotta urien muodostumisen riski olisi mahdollisimman pieni, on suositeltavaa valita mahdollisimman leveä käytävä. *Kapeaa* käytäväasetusta ei normaalisti suositella, mutta puutarhoissa, joissa on ahtaita paikkoja, kapea käytävä voi olla ainoa vaihtoehto. *Kapea* käytävä lisää urien muodostumisen riskiä hakukaapelin varrelle.

3.9.3.2 Etäkäynnistys 1

Etäkäynnistys-toiminnon avulla laite ohjataan työalueen etäisiin osiin. Jos työalueella on alueita, joita yhdistää kapea käytävä, *Etäkäynnistys*-toiminto auttaa pitämään leikkuujäljen hyvänä pihan kaikissa osissa. Laite alkaa leikata saavuttuaan *Etäkäynnistys*-pisteeseen. Kaikkina muina aikoina laite poistuu latausasemalta normaaliin tapaan ja alkaa leikata nurmikkoa.

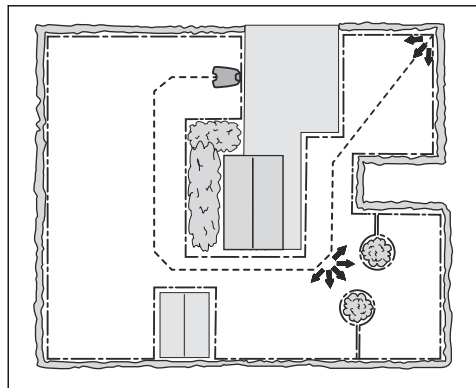

Etäkäynnistys-toiminnon asettaminen

- Suorita vaiheet 1–3 kohdasta *Valikkoon siirtyminen sivulla 21*.

- Liiku **monivalintapainikkeilla** valikkorakenteessa ja valitse *Asennus > Etäkäynnistys – Suhdeluku*.
- Valitse, kuinka usein *Etäkäynnistys*-toimintoa käytetään. Vaihtoehtoja on viisi:
 - Ei ikinä (0 %)
 - Harvoin (noin 20 %)
 - Keskitaso (noin 50 %)
 - Usein (noin 80 %)
 - Aina (100 %)
- Valitse etäisyys latausasemasta *Etäkäynnistys*-pisteeseen.
- Valitse *OK*.

3.9.3.3 Etäkäynnistys 2

Jos työalueella on kaksi etäaluetta, hakukaapeli on asennettava niin, että se ulottuu molemmille alueille. Silloin toimintoja *Etäkäynnistys 1* ja *Etäkäynnistys 2* voidaan käyttää yhdessä ohjaamaan laite kullekin alueelle.

Asetukset toiminnolle *Suhdeluku* ja *Etäisyys* tehdään samoin kuin kohdassa *Etäkäynnistys 1*. Tehdasasetus on *Ei ikinä*.

Huomautus: *Suhdeluku*-asetuksen summa *Etäkäynnistys 1*- ja *Etäkäynnistys 2*-arvoille ei saa olla yli 100 %.

Jos esimerkiksi asetukset *Usein* on valittu kohdassa *Etäkäynnistys 1*, kohdassa *Etäkäynnistys 2* voidaan valita ainoastaan *Ei koskaan* tai *Harvoin*.

Etäisyyden mittaaminen latausasemasta

- Aseta laite latausasemaan.
- Suorita vaiheet 1–3 kohdasta *Valikkoon siirtyminen sivulla 21*.
- Liiku **monivalintapainikkeilla** valikkorakenteessa ja valitse *Asennus > Etäkäynnistys 1 tai Etäkäynnistys 2 > Etäisyys*.
- Aseta **numeronäppäimillä** etäisyydeksi 100 metriä.
- Valitse *OK*.
- Liiku **monivalintapainikkeilla** valikkorakenteessa kohtaan *Asennus > Testaa asetukset > Testaa ULOS*.
- Valitse *OK*.

- Paina **STOP**-painiketta, kun laite on valitsemallasi mittaasetäisyydellä. Etäisyys näkyy näytössä.

3.9.3.4 Testaa asetukset

Testaa asetukset-valikossa on mahdollista testata *Etäkäynnistys 1*- ja *Etäkäynnistys 2*-asetusten toimintaa kyseisellä työalueella.

Etäkäynnistys-toiminnon testaaminen

- Aseta laite latausasemaan.
- Suorita vaiheet 1–3 kohdasta *Valikkoon siirtyminen sivulla 21*.
- Liiku **monivalintapainikkeilla** valikkorakenteessa kohtaan *Asennus > Testaa asetukset > Testaa ULOS > Etäkäynnistys 1 tai Etäkäynnistys 2*.
- Valitse *OK*.
- Paina **START**-painiketta.
- Sulje kansi.
- Varmista, että laite löytää alueen.

3.9.3.5 Aja kaapelin yli -toiminnon asettaminen

Laitteen etuosa liikkuu aina rajakaapelin yli määritetyn matkan verran, ennen kuin se liikkuu takaisin työalueelle. Tehdasasetus on 25 cm. Voit valita etäisyydeksi 20–30 cm.

- Suorita vaiheet 1–3 kohdasta *Valikkoon siirtyminen sivulla 21*.
- Liiku **monivalintapainikkeilla** valikkorakenteessa kohtaan *Asennus > Aja kaapelin yli*.
- Määritä etäisyys sentteinä **numeronäppäimillä**.
- Paina **BACK**-painiketta.

3.9.4 Turvallisuustaso



Laitteessa on kolme turvallisuustasoa.

Toiminta	Matala	Keskitaso	Korkea
Hälytys			X
PIN-kysely		X	X
Aikalukko	X	X	X

- **Hälytys** – Hälytys laukeaa, jos PIN-koodia ei syötetä 10 sekunnin kuluessa **STOP**-painikkeen painamisesta. Hälytys laukeaa myös, jos laitetta nostetaan. Hälytys hiljenee PIN-koodin syöttämisen jälkeen.
- **PIN-koodi** – Oikea PIN-koodi on syötettävä laitteen valikkorakenteeseen siirtymiseksi. Jos virheellinen PIN-koodi syötetään viisi kertaa, laite lukkiutuu joksikin aikaa. Lukitusaika pitenee jokaisen uuden virheellisen yrityksen jälkeen.
- **Aikalukko** – Laite lukittuu, jos PIN-koodia ei ole syötetty 30 päivään. Syötä PIN-koodi voidaksesi käyttää laitetta.

3.9.4.1 PIN-koodin vaihtaminen

1. Suorita vaiheet 1–3 kohdasta *Valikkoon siirtyminen sivulla 21*.
2. Liiku **monivalintapainikkeilla** valikkorakenteessa kohtaan *Turvallisuus > Vaihda PIN-koodi*.
3. Anna uusi PIN-koodi.
4. Valitse *OK*.
5. Anna uusi PIN-koodi.
6. Valitse *OK*.
7. Merkitse uusi PIN-koodi muistiin. Katso *Johdanto sivulla 3*.

3.9.4.2 Turvallisuuustason asettaminen

Valitse laitteelle yksi kolmesta turvallisuusustasosta.

1. Suorita vaiheet 1–3 kohdasta *Valikkoon siirtyminen sivulla 21*.
2. Liiku **monivalintapainikkeilla** valikkorakenteessa kohtaan *Turvallisuus > Turvallisuuustaso*.
3. Valitse **monivalintapainikkeilla** turvallisuuden taso.
4. Valitse *OK*.

3.9.4.3 Uuden hakusignaalin luominen

Aluesignaali on valittu satunnaisesti ainutkertaisen linkin luomiseksi laitteen ja latausaseman välille. Harvinaisissa tapauksissa, kuten jos kahdella lähekkäisellä asennuksella on hyvin samankaltainen signaali, on luotava uusi signaali.

1. Aseta laite latausasemaan.
2. Suorita vaiheet 1–3 kohdasta *Valikkoon siirtyminen sivulla 21*.

3. Liiku **monivalintapainikkeilla** valikkorakenteessa kohtaan *Turvallisuus > Uusi aluesignaali*.
4. Paina *OK*-painiketta ja odota ilmoitusta aluesignaalin luonnin onnistumisesta. Luominen kestää yleensä noin 10 sekuntia.

3.9.5 Asetukset



Asetuksissa voit muuttaa laitteen yleisiä asetuksia.

3.9.5.1 ECO-tila

ECO-tila sammuttaa rajakaapelin, hakukaapelin ja latausaseman signaalit, kun laite on pysäköitynä tai latautuu.

Huomautus: *ECO-tila* säästää energiaa ja estää häiriöitä muille laitteille, esimerkiksi kuulolaitteille tai autotallin ovile.

Huomautus: Paina **STOP**-painiketta ennen laitteen poistamista latausasemasta. Muuten laitetta ei voi käynnistää työalueella.

ECO-tilan asettaminen

1. Suorita vaiheet 1–3 kohdasta *Valikkoon siirtyminen sivulla 21*.
2. Liiku **monivalintapainikkeilla** valikkorakenteessa kohtaan *Asetukset > ECO-tila*.
3. Valitse *OK*.

3.9.5.2 Ajan ja päivämäärän asettaminen

1. Suorita vaiheet 1–3 kohdasta *Valikkoon siirtyminen sivulla 21*.
2. Liiku **monivalintapainikkeilla** valikkorakenteessa kohtaan *Asetukset > Aika ja päivämäärä*.
3. Aseta aika **numeronäppäimillä** ja paina sitten *OK*-painiketta.
4. Aseta päivämäärä **numeronäppäimillä** ja paina sitten *OK*-painiketta.
5. Aseta ajan muoto **monivalintapainikkeilla** ja paina sitten *OK*-painiketta.

6. Aseta päivämäärän muoto **monivalintapainikkeilla** ja paina sitten *OK*-painiketta.

3.9.5.3 Kielen asettaminen

1. Suorita vaiheet 1–3 kohdasta *Valikkoon siirtyminen sivulla 21*.
2. Liiku **monivalintapainikkeilla** valikkorakenteessa kohtaan *Asetukset > Kieli*.
3. Valitse kieli **monivalintapainikkeilla** ja paina sitten *OK*-painiketta.

3.9.5.4 Maan asettaminen

1. Suorita vaiheet 1–3 kohdasta *Valikkoon siirtyminen sivulla 21*.
2. Liiku **monivalintapainikkeilla** valikkorakenteessa kohtaan *Asetukset > Maa*.
3. Valitse maa **monivalintapainikkeilla** ja paina sitten *OK*-painiketta.

3.9.5.5 Taustavalon asettaminen (R38Li, R40Li, R45Li, R50Li)

Jotta tietäisit, missä laite liikkuu pimeään aikaan, voit asettaa näytön valaistuksen palamaan toiminnan ajaksi.

1. Suorita vaiheet 1–3 kohdasta *Valikkoon siirtyminen sivulla 21*.
2. Liiku **monivalintapainikkeilla** valikkorakenteessa kohtaan *Asetukset > Taustvalo*.
3. Valitse yksi seuraavista vaihtoehdoista:
 - *Auto*: Näyttö on valaistuna yhden minuutin ajan painikkeen painamisen jälkeen.
 - *PÄÄLLÄ*: Näyttö on valaistuna aina, kun laite on käytössä. Näyttö ei ole valaistu, kun laite pysähtyy ajastimen asetuksen tai jonkin häiriön vuoksi.

3.9.5.6 Etäkäynnistys-toiminnon asettaminen (R38Li, R40Li, R45Li, R50Li)

1. Suorita vaiheet 1–3 kohdasta *Valikkoon siirtyminen sivulla 21*.
2. Liiku **monivalintapainikkeilla** valikkorakenteessa ja valitse *Asennus > Etäkäynnistys – Suhdeluku*.
3. Valitse, kuinka usein *Etäkäynnistys*-toimintoa käytetään. Vaihtoehtoja on viisi:

- Ei ikinä (0 %)
- Harvoin (noin 20 %)
- Keskitaso (noin 50 %)
- Usein (noin 80 %)
- Aina (100 %)

4. Valitse *OK*.

3.9.5.7 Kalibroi haku -toiminnon asettaminen (R38Li, R40Li, R45Li, R50Li)

Kalibroi haku-toiminnon avulla voidaan testata, pystyykö laite seuraamaan hakukaapelia lähtiessään latausasemasta.

1. Aseta laite latausasemaan.
2. Suorita vaiheet 1–3 kohdasta *Valikkoon siirtyminen sivulla 21*.
3. Liiku **monivalintapainikkeilla** valikkorakenteessa kohtaan *Asetukset > Kalibroi haku* ja paina *OK*-painiketta. Laite lähtee latausasemasta, suorittaa kalibroinnin latausaseman edessä ja seuraa sitten ohjauskaapelia rajoituskaapelin liittymäkohtaan saakka ja alkaa leikata.
4. Varmista, että laite pystyy seuraamaan ohjauskaapelia koko matkan rajoituskaapelin liittymäkohtaan saakka.

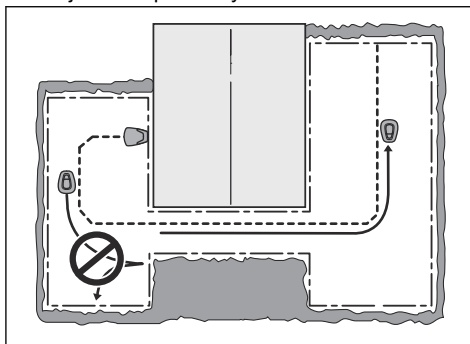

Testi on epäonnistunut, jos laite ei pysty seuraamaan ohjauskaapelia koko matkaa rajoituskaapelin liittymäkohtaan saakka. On todennäköistä, että asennusta ei ole tehty kohdan *Hakukaapelin asennus sivulla 20* ohjeiden mukaisesti.

Huomautus: Yleinen virhe on esimerkiksi se, että latausasemasta katsottuna hakukaapelin vasemmalla puolella ei ole riittävästi tilaa tai että hakukaapelia ei ole asetettu jyrkkään rinteeseen nähden poikittain. Katso kohta *Hakukaapelin paikan määrittäminen sivulla 18*.

Jos testi epäonnistuu, tee asennukseen tarvittavat korjaukset ja uusi *Kalibroi haku* -testi.

3.9.5.8 Käyttäjäasetusten nollaaminen

1. Suorita vaiheet 1–3 kohdasta *Valikkoon siirtyminen sivulla 21*.
2. Liiku **monivalintapainikkeilla** valikkorakenteessa kohtaan *Asetukset > Tyhjennä asetukset*.
3. Valitse maa **monivalintapainikkeilla** ja paina sitten *OK*-painiketta.
4. Syötä PIN-koodi.
5. Nollaa käyttäjäasetukset painamalla *OK*-painiketta.

Huomautus: *Turvallisuustaso, PIN-koodi, Hakusignaali, Viestit, Päivämäärä ja aika, Kieli ja Maa-asetukset* eivät nollaannu.

3.9.5.9 Yleistä-valikko

Yleistä-valikko näyttää tietoja laitteesta, kuten sen sarjanumeron ja laiteohjelmistoversiot.

4 Käyttö

4.1 Pääkytkin



VAROITUS: Lue turvaohjeet huolellisesti ennen kuin käynnistät laitteen.



VAROITUS: Pidä kätesi ja jalkasi poissa pyörivien terien läheisyydestä. Älä koskaan laita käsiä tai jalkoja laitteen läheisyyteen tai sen alle, kun laitteen moottori on käynnissä.



VAROITUS: Älä koskaan käytä tätä laitetta, jos työalueella on muita ihmisiä tai eläimiä. Varo erityisesti lapsia.

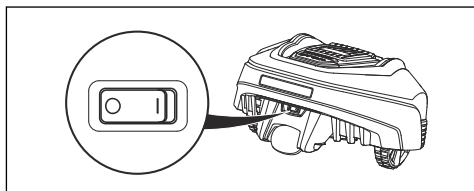

- Käynnistä laite asettamalla **pääkytkin** asentoon 1.
- Aseta **pääkytkin** asentoon 0, kun laite ei ole käytössä tai jos meneillään on työ, tarkistus tai huolto.

Kun **pääkytkin** on asennossa 0, laitteen moottorit eivät voi käynnistyä.

4.2 Laitteen käynnistäminen

1. Avaa kansi painamalla **STOP**-painiketta.
2. Aseta pääkytkin asentoon 1.
3. Syötä PIN-koodi.
4. Paina **START**-painiketta.

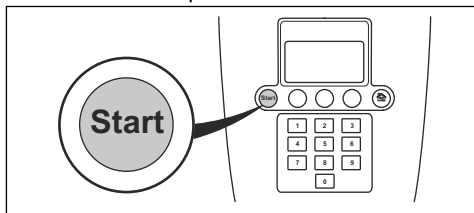

5. Sulje kansi.

Huomautus: Latausasemaan telakoitunut laite lähtee asemasta ainoastaan, jos sen akku on täysin ladattu ja ajastin sallii laitteen toiminnan.

Huomautus: Käynnistä laite painamalla **START**-painiketta ennen kannen sulkemista. Jos **START**-painiketta ei paineta, kuuluu viestin merkkiääni eikä kone käynnisty.

4.3 Toimintatilat

Toimintatilapainikkeen merkkinä on talo. **Tila**-painikkeen painamisen jälkeen voi toimintatilan valita seuraavista vaihtoehtoista:

- Palaa alkuun
- Auto
- Man

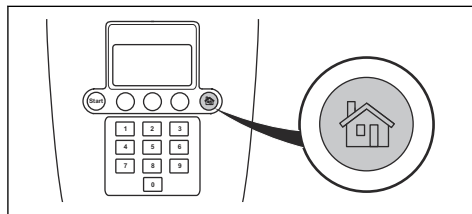

4.3.1 Home-tila

Home-toimintatilassa laite pysyy latausasemassa, kunnes jokin muu toimintatila on valittu. *Home*-tilaa käytetään myös testattaessa, pystyykö laite seuraamaan hakukaapelia ja telakoitumaan latausasemaan.

4.3.2 Auto-tila

Auto-tila on normaali toimintatila, jossa laite leikkaa ja lataa automaattisesti.

4.3.3 Manuaalinen tila

Sivualueet leikataan valitsemalla *Man*-toimintatila. *Man*-tilassa käyttäjän on siirrettävä laite käsin pääalueen ja sivualueen välillä. Laite leikkaa, kunnes akku on tyhjä.

Kun akku on tyhjä, laite pysähtyy ja sen näytössä on viesti *Vaatii manuaalisen latauksen*. Lataa akku asettamalla laite latausasemaan. Kun akku on ladattu, laite poistuu latausasemasta ja

pysähtyy. Laite on nyt valmis toimimaan, mutta tarvitsee ensin vahvistuksen käyttäjältä.

Huomautus: Jos haluat leikata pääalueen akun lataamisen jälkeen, aseta laite *Auto*-tilaan ennen kuin laite menee latausasemaan.

4.4 Koneen pysäyttäminen

1. Paina laitteen päällä olevaa **STOP**-pysäytyspainiketta.

Laite pysähtyy ja terämoottori lakkaa pyörimästä.

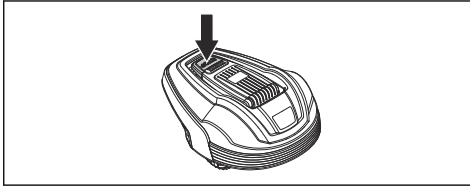

4.5 Laitteen sammuttaminen

1. Paina laitteen päällä olevaa **STOP**-pysäytyspainiketta.
2. Aseta **pääkytkin** asentoon 0.

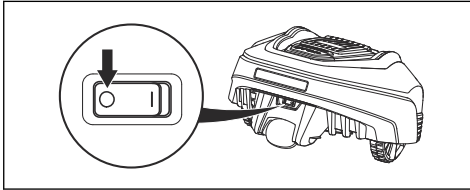

VAROITUS: Katkaise laitteen virta aina pääkytkimellä, jos laitetta pitää huoltaa tai se pitää siirtää työskentelyalueen ulkopuolelle.

4.6 Ajastin ja valmiustila

Käyttämällä ajastintoimintoa vältät nurmikon liiallisen leikkuun. Katso kohta *Ajastusasetusten tekeminen sivulla 21*.

4.6.1 Valmiustila

Laitteeseen on asetettu tehtaalla Valmiusaikataulukon mukainen valmiustilajakso. Valmiustilajakson aikana nurmikkoa voidaan esimerkiksi kastella tai se on vapaa käyttöön pelikenttänä.

Malli	Valmiustila-aika, vähintään tuntia päivässä
GARDENA R38Li	12
GARDENA R40Li	12
GARDENA R45Li	12
GARDENA R50Li	12
GARDENA R70Li	8
GARDENA R80Li	7

4.6.2 Esimerkki 1

Tämä esimerkki koskee laitteita, joiden määritetty työalue on 500 m², mutta toimintaperiaate on sama muissakin malleissa.

Ajastimen asetus, jakso 1: 08:00 - 22:00

Aktiivinen jakso (A): 08:00 - 20:00

Ajastimen asetus varmistaa, että laite alkaa leikata nurmikkoa klo 08:00. Laite on kuitenkin valmiustilassa latausasemassa klo 20:00 alkaen ja alkaa leikata jälleen klo 08:00.

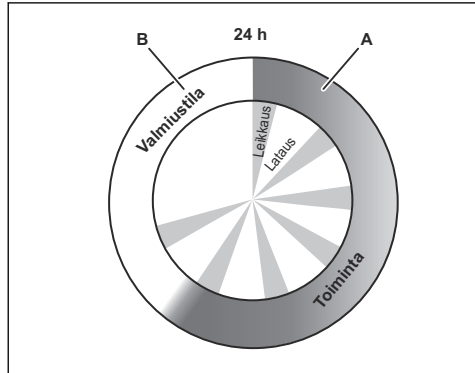

Esimerkki: Määritetty työalue 500 m²

Toiminta, A = enimmäisaika tunteina	12
Lataus/valmiustila, B = vähimmäisaika tunteina	12

4.6.3 Esimerkki 2

Tämä esimerkki koskee laitteita, joiden määritetty työalue on 500 m², mutta toimintaperiaate on sama muissakin malleissa.

Työ voidaan jakaa ajastimen ajastuksella kahteen jaksoon leikkauksen estämiseksi silloin, kun alueella on yleensä muuta toimintaa. Jos työ jaetaan ajastimella kahteen jaksoon, vähimmäisvalmiustilajakson on oltava kokonaisuudessaan Valmiustilajakso-taulukon mukainen. Katso kohta *Valmiustila sivulla 28*.

Ajastimen asetus, jakso 1 (A): 08:00 - 18:00

Ajastimen asetus, jakso 2 (C): 20:00 - 23:00

Aktiivinen jakso (A): 08:00 - 18:00

Aktiivinen jakso (C): 20:00 - 22:00

Laite on käynnissä klo 08:00–18:00 välisenä aikana. Se alkaa leikata jälleen klo 20:00, mutta pysähtyy klo 22:00 valmiustilan vuoksi ja aloittaa jälleen klo 08:00.

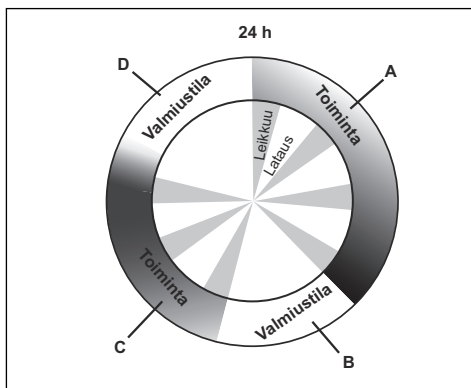

Esimerkki: Määritetty työalue 500 m²

Toiminta, A + C = enimmäisaika tunteina	12
---	----

Lataus/valmiustila, B + D = vähimmäisaika tunteina	12
--	----

4.7 Akun lataaminen

Kun laite on uusi tai jos se on ollut varastoituna pitkään, akku on tyhjä ja vaatii latauksen ennen käynnistystä. *Auto*-tilassa laite vaihtaa automaattisesti leikkauksen ja latauksen välillä.



VAROITUS: Käytä laitteen lataamiseen vain sille tarkoitettua latausasemaa ja virtalähdettä. Virheellinen käyttö voi aiheuttaa sähköiskun, ylikuumentumisen tai

syövyttävän nesteen vuotamisen akusta.

Jos akkunestettä pääsee vuotamaan, huuhtele se vedellä, ja jos sitä joutuu silmiin, ota yhteys lääkäriin.

1. Aseta **pääkatkaisija** asentoon *1*.
2. Aseta laite latausasemaan.
3. Avaa kansi ja työnnä laitetta niin kauas kuin se liikkuu, jotta varmistat laitteen hyvän kosketuksen latausasemaan.
4. Näytössä näkyy viesti, joka ilmaisee latauksen olevan käynnissä.

4.8 Leikkuukorkeuden säätäminen

Leikkuukorkeutta voi vaihdella MIN-minimiasetuksen (2 cm / 0.8") ja MAX-maksimiasetuksen (5 cm / 2") välillä.

Huomautus: Asennuksen jälkeen leikkuukorkeus on säädettävä suurimpaan eli MAX-asentoon viikon ajaksi, jotta kaapeli ei vahingoitu. Tämän jälkeen leikkuukorkeutta voidaan laskea vähitellen joka toinen viikko, kunnes saavutetaan haluttu leikkuukorkeus.

4.8.1 Leikkuukorkeuden säätäminen

1. Pysäytä kone ja avaa kansi painamalla **STOP**-painiketta.
2. Käännä korkeussäädin haluamaasi asentoon. Valitun asennon osoittaa oranssi palkki korkeuden säädön ilmaisimessa.
 - Suurena leikkuukorkeutta kääntämällä vastapäivään.
 - Pienennä leikkaukskorkeutta kääntämällä myötäpäivään.

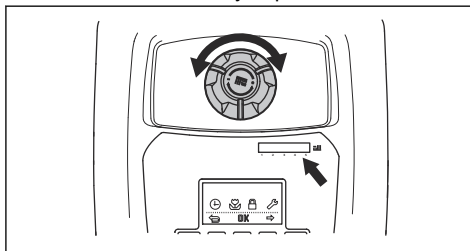

3. Sulje kansi.

5 Huolto

5.1 Johdanto – huolto

Laitteen toimintavarmuus säilyy ja käyttöikä pitenee, kun se tarkistetaan ja puhdistetaan säännöllisesti ja sen kuluvat osat vaihdetaan tarvittaessa. Kaikki huolto- ja ylläpitotyöt on tehtävä GARDENAn ohjeiden mukaan. Katso *Takuuehdot sivulla 48*.

Laitteen terälevy ja terät on tarkastettava aluksi viikoittain. Jos kuluminen tänä aikana on ollut vähäistä, tarkastusväliä voi pidentää.

On tärkeää, että terälevy pyörii helposti. Terien särmissä ei saa olla vaurioita. Terien käyttöikä vaihtelee huomattavasti ja riippuu muun muassa seuraavista tekijöistä:

- Käyttöikä ja työalueen koko.
- Ruohotyyppi ja vuodenajan kasvu.
- Maaperä, hiekka ja lannoitteiden käyttö.
- Käpyjen, pudokkaiden, lelujen, työkalujen, juurten ja vastaavien esineiden esiintyminen.

Normaali käyttöikä on 4–7 viikkoa suotuisissa olosuhteissa. Lisäohjeita terien vaihdosta: *Terien vaihtaminen sivulla 31*.

Huomautus: Jos terät ovat tylsät, saadaan heikompi leikkuutullos. Ruohon reunat eivät katkea siististi ja sähköä kuluu enemmän, jolloin laitteen leikkuualue pienenee.



VAROITUS: Laitteen virta on sammutettava ennen huoltoa.



VAROITUS: Käytä suojakäsineitä.

5.2 Puhdista laite.

Laitteen puhtaanapito on tärkeää. Laite, johon on tarttunut paljon ruohoa, ei toimi hyvin rinteissä. Puhdistamiseen on suositeltavaa käyttää harjaa.

GARDENA-lisävarusteisiin kuuluu leikkurille tarkoitettu puhdistus- ja huoltosarja. Ota yhteys keskitettyyn GARDENA-palveluun.



HUOMAUTUS: Älä koskaan puhdista laitetta painepesurilla tai edes juoksevalla vedellä. Älä koskaan käytä liuotainaineita puhdistukseen.

5.2.1 Runko ja terälevy

Tarkasta terälevy ja terät kerran viikossa.

1. Aseta **pääkytkin** asentoon 0.
2. Nosta laite kyljelleen.
3. Puhdista terälevy ja runko esimerkiksi tiskiharjalla. Tarkista samalla, että terälevy pyörii vapaasti suhteessa jalkojen suojaan. Tarkista myös, että terät ovat ehjiä ja pyörivät vapaasti.

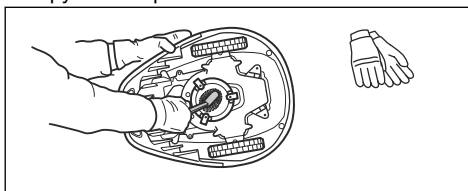

5.2.2 Pyörät

Puhdista etupyörien ja takapyörän sekä takapyöräkonsolin ympäriltä. Pyöriin kerääntynyt ruoho voi vaikuttaa laitteen työskentelyyn rinteissä.

5.2.3 Suojus

Käytä suojuksen puhdistukseen kosteaa, pehmeää sientä tai liinaa. Jos suojus on hyvin likainen, on ehkä tarpeen käyttää saippualluosta tai tiskiainetta.

5.2.4 Latausasema

Puhdista latausasema säännöllisesti esimerkiksi ruohosta, lehdistä ja havuista, jotka voivat estää leikkurin telakoitumisen.



VAROITUS: Irrota latausasema pistokkeesta ennen huoltotöitä tai ennen latausaseman tai virtalähteen puhdistusta.

5.3 Vaihda terät



VAROITUS: Käytä oikeanlaisia teriä ja ruuveja. GARDENA voi taata turvallisuuden vain alkuperäisiä teriä käytettäessä. Pelkkien terien vaihtaminen ja ruuvien uudelleenkäyttö voi aiheuttaa ruuvien kulumista ruohonleikkuun aikana. Terät voivat silloin liikkua pois korin alta ja aiheuttaa vakavia loukkaantumisia.

Vaihda turvallisuussyistä kaikki kuluneet tai vioittuneet osat. Vaikka terät ovat ehjät, ne on vaihdettava säännöllisin väliajoin parhaan leikkuutuloksen saamiseksi ja energiankulutuksen pitämiseksi pienenä. Kaikki kolme terää ja ruuvia on vaihdettava samalla kertaa, jotta leikkuujärjestelmä olisi tasapainossa. Käytä alkuperäisiä GARDENA-teriä, joissa on kohokuvioitu kruunattu H-merkkilogot, katso *Takuuehdot sivulla 48*.

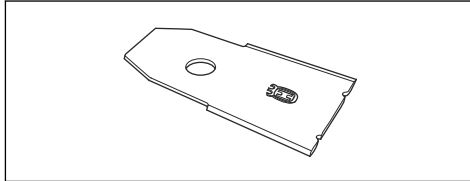

5.3.1 Terien vaihtaminen

1. Aseta pääkytkin asentoon 0.

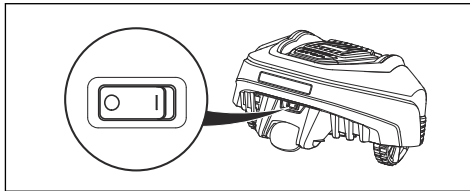

2. Käännä laite ylösalaisin. Aseta laite pehmeälle ja puhtaalle pinnalle, jotta sen runko ja kansi eivät pääse naarmuuntumaan.
3. Irrota kolme ruuvia. Käytä tasapäistä tai ristipäistä ruuvimeisseliä.

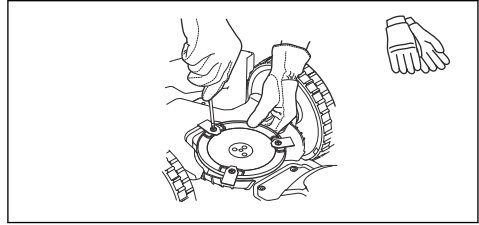

4. Irrota jokainen terä ja ruuvi.
5. Kiinnitä uudet terät ja ruuvit.
6. Tarkista, että terät pyörivät vapaasti.

5.4 Laitteohjelmiston päivitys

Jos huollon suorittaa GARDENA-asiakaspalvelu, tämä lataa laitteeseen viimeisimmät laitteohjelmistopäivitykset.

5.5 Akku



VAROITUS: Käytä laitteen lataamiseen vain sille tarkoitettua latausasemaa. Virheellinen käyttö voi aiheuttaa sähköiskun, ylikuumentumisen tai syövyttävän nesteen vuotamisen akusta. Jos akunestettä pääsee vuotamaan, huuhtele se vedellä, ja jos sitä joutuu silmiin, ota yhteys lääkäriin.



VAROITUS: Käytä vain valmistajan suosittelemia alkuperäisakkuja. Laitteen turvallisuutta ei voida taata, jos siinä käytetään muunlaisia akkuja. Älä käytä paristoja.



HUOMAUTUS: Akku on ladattava täyteen ennen talvisäilytystä. Jos akku ei ole ladattu täyteen, se voi vaurioitua ja muuttua joissain tapauksissa käyttökelvottomaksi.

Jos laitteen käyttöaika latausten välillä on tavallista lyhyempi, tämä viittaa akun vanhenemiseen ja edellyttää lopulta sen vaihtamista.

Huomautus: Akun käyttöikä vaihtelee sesongin pituuden ja laitteen päivittäisten käyttötuntien mukaan. Pitkä sesonki tai korkea käyttötuntien määrä merkitsevät tiheämpää akun vaihtotarvetta. Akku on hyväkuntoinen, jos laitteen leikkuujälki on hyvä.

5.5.1 Akun vaihtaminen



VAROITUS: Käytä vain valmistajan suosittelemia alkuperäisakkuja. Laitteen turvallisuutta ei voida taata, jos siinä käytetään muita kuin alkuperäisiä akkuja. Älä käytä paristoja.

1. Aseta **pääkytkin** asentoon 0.
2. Laske leikkuukorkeus alimpaan leikkuuasentoon.
3. Käännä laite ylösalaisin. Aseta laite pehmeälle ja puhtaalle pinnalle, jotta sen runko ja näytön kansi eivät pääse naarmuuntumaan.
4. Puhdista akkukotelon kannen ympäristö.
5. Avaa akkukotelon neljä ruuvia (Torx 20) ja irrota akun kansi.

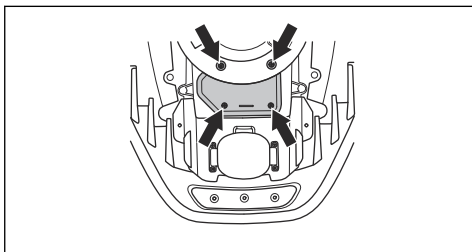

6. Avaa akun kiinnitystelineen ruuvi ja irrota tuki.
7. Vedä akku ulos vetämällä hihnasta.
8. Asenna uusi alkuperäinen akku.



HUOMAUTUS: Älä paina akkua. Aseta akku paikalleen painamalla akun kontaktilevyä.

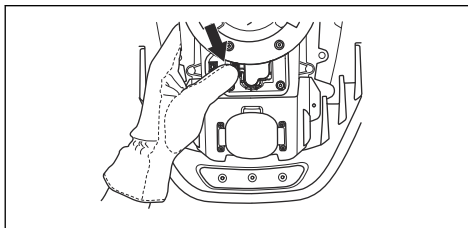

9. Kiinnitä akun kiinnitysteline paikalleen ruuvilla.
10. Kiinnitä akkukotelon kansi ja varmista että kaapelit eivät jää puristuksiin.



HUOMAUTUS: Jos akkukotelon kannen tiiviste on vaurioitunut, koko akkukotelon kansi on vaihdettava.

11. Kiinnitä akkukotelon kansi neljällä ruvillä (Torx 20).
12. Säädä leikkuukorkeus takaisin vaaditulle tasolle.

5.6 Talvihuolto

Toimita laite GARDENA-asiakaspalveluun huoltoon ennen talvisäilytystä. Säännöllisen talvihuollon avulla laite pysyy hyvässä kunnossa, jotta uusi leikkuukausi voi alkaa sujuvasti.

Huolto sisältää yleensä seuraavat toimet:

- Rungon, terälevyn ja kaikkien muiden liikkuvien osien perusteellinen puhdistus.
- Laitteen toiminnan ja osien testaus.
- Kuluvien osien, kuten terien ja laakerien, tarkistus ja tarvittaessa vaihtaminen.
- Laitteen akun kapasiteetin testaus ja tarvittaessa akun vaihdon suositteleminen.
- Jos uusi laiteohjelmisto on saatavana, laite päivitetään.

6 Vianmääritys

6.1 Johdanto – vianmääritys

Tässä luvussa kuvataan virheet ja niiden oireet. Se auttaa vianmäärityksessä, jos laite ei toimi odotetusti. Lisää ratkaisuja vika- ja ongelmatilanteiden varalle on osoitteessa www.gardena.com.

6.2 Virheilmoitukset

Laitteen näytössä voi esiintyä alla olevia virheviestejä. Ota yhteys GARDENA-asiakaspalveluun, jos sama viesti ilmestyy näyttöön usein.

Viesti	Syy	Korjaustoimenpide
<i>Pyöränmoott. juuttunut, vasen/oikea</i>	Ruohoa tai muita roskia on kiertynyt vetopyörän ympärille.	Tarkista vetopyörä ja poista ruoho tai muut roskat.
<i>Leikkuujärjestelmä juuttunut</i>	Ruohoa tai muita roskia on kiertynyt terälevyn ympärille.	Tarkista vetopyörä ja poista ruoho tai muut roskat.
	Terälevy on vesilammikossa.	Siirrä laitetta ja estä veden kertyminen työalueelle.
<i>Ansassa</i>	Laite on jäänyt kiinni johonkin.	Irrota laite esteestä ja korjaa kiinni jäämisen syy.
	Laite on jäänyt jumiin useiden esteiden taakse.	Tarkista, estävätkö alueen esteet laitteen poistumisen alueelta.
<i>Leikkuualueen ulkopuolella</i>	Rajakaapelin kytkennät latausasemaan on kytketty ristiin.	Tarkista, että rajakaapeli on kytketty oikein.
	Rajakaapeli on liian lähellä työskentelyalueen reunaa.	Tarkista, että rajakaapeli on asennettu ohjeiden mukaisesti. Katso <i>Rajakaapelin asennus sivulla 19</i> .
	Työalue on liian jyrkkä rajakaapelin luona.	
	Rajakaapeli on asennettu väärään suuntaan saarekkeen ympäri.	
	Metalliesineiden (aidat, vahvistusteräs) tai upotettujen kaapelien aiheuttamat häiriöt.	Yritä siirtää rajakaapelia.
	Laite sekoittaa signaalin toisen läheisen laitteen asennuksen signaaliin.	Aseta laite latausasemaan ja luo uusi aluesignaali.

Viesti	Syy	Korjaustoimenpide
<i>Tyhjä akku</i>	Laite ei löydä latausasemaa.	Varmista, että latausasema ja hakukaapeli on asennettu ohjeiden mukaisesti. Katso <i>Hakukaapelin asennus sivulla 20</i> .
	Hakukaapeli on poikki tai sitä ei ole kytketty.	Etsi katkos ja korjaa se.
	Akku on kulunut.	Vaihda akku. Katso <i>Akun vaihtaminen sivulla 32</i> .
	Latausaseman antenni on vioittunut.	Tarkista, vilkkuuko latausaseman merkivalo punaisena. Katso <i>Latausaseman merkivalo sivulla 38</i> .
<i>Väärä PIN-koodi</i>	Leikkuriin on syötetty väärä PIN-koodi. Viisi yritystä sallitaan ja sen jälkeen näppäimistö lukittuu viideksi minuutiksi.	Anna oikea PIN-koodi. Ota yhteys GARDENA-asiakaspalveluun, jos olet unohtanut PIN-koodin.
<i>Ei vetoa</i>	Laite on jäänyt kiinni johonkin.	Vapauta laite ja selvitä, miksi siinä ei ole vetoa. Jos syynä on märkä ruoho, odota ruohon kuivumista, ennen kuin alat käyttää laitetta.
	Työskentelyalueella on jyrkkä rinne.	Jyrkät rinteet on rajattava leikkuualueen ulkopuolelle. Katso <i>Hakukaapelin paikan määrittäminen sivulla 18</i> .
	Hakukaapelia ei ole asennettu viistosti rinteeseen nähden.	Jos hakukaapeli asennetaan rinteeseen, se on asennettava viistosti. Katso <i>Hakukaapelin asennus sivulla 20</i> .
<i>Pyöränmoottori yli-kuormittunut, oikea/vasen</i>	Laite on jäänyt kiinni johonkin.	Vapauta laite ja selvitä, miksi siinä ei ole vetoa. Jos syynä on märkä ruoho, odota ruohon kuivumista, ennen kuin alat käyttää laitetta.
<i>Latausasema suljettu</i>	Lataus- ja kontaktikiskojen kosketus voi olla heikko tai laite on joutunut yrittämään latausta useamman kerran.	Aseta laite latausasemaan ja tarkista, että lataus- ja kontaktikiskojen välinen yhteys on hyvä.
	Laitteen tiellä on jokin este.	Poista este.
	Latausasema on kallistunut tai vinossa.	Tarkista, että latausasema on asennettu täysin tasaiselle pinnalle. Latausasema ei saa olla kallistunut tai vinossa.
<i>Juuttunut latausasemaan</i>	Laitteen tiellä on este, eikä se pääse lähtemään latausasemasta.	Poista este.
<i>Ylösalaisin</i>	Laite on kallistunut liikaa tai kaatunut.	Käännä laite oikein päin.
<i>Vaatii manuaalisen latauksen</i>	Laite on asetettu <i>Sivua</i> -tilaan.	Aseta laite latausasemaan. Tämä on normaalia, eikä toimenpiteitä tarvita.

Viesti	Syy	Korjaustoimenpide
<i>Seuraava aloitus tt:mm</i>	Ajastusasetus estää laitetta leikkaamasta.	Muuta ajastimen asetuksia. Katso kohta <i>Ajastusasetusten tekeminen sivulla 21.</i>
	Lepojakso on käynnissä. Laitteeseen on asetettu tehtaalla Valmiusaikataulun mukainen valmiustilajakso.	Tämä on normaalia, eikä toimenpiteitä tarvita.
	Laitteen kello on väärässä ajassa.	Aseta aika. Katso <i>Ajan ja päivämäärän asettaminen sivulla 24.</i>
<i>Päivän leikkuutyöt on tehty</i>	Lepojakso on käynnissä. Laitteeseen on asetettu tehtaalla Valmiusaikataulun mukainen valmiustilajakso.	Tämä on normaalia, eikä toimenpiteitä tarvita.
<i>Nostettu</i>	Nostosensori on aktivoitunut, koska laite on juuttunut kiinni.	Irrota laite.
<i>Törmäysanturiongelma, edessä/takana</i>	Laitteen runko ei voi liikkua vapaasti alustan ympäri.	Tarkista, että laitteen runko pystyy liikkumaan vapaasti alustan ympäri. Jos ongelma jatkuu, valtuutetun huolto-tekniikon on korjattava vika.
<i>Ongelma pyöränmoott. oikea/vasen</i>	Ruohoa tai muita roskia on kiertynyt vetopyörän ympärille.	Puhdista pyörät ja niitä ympäröivä alue.
<i>Turvallisuustoimintovirhe</i>	Laitteessa on tilapäinen elektroniikkaan tai laiteohjelmistoon liittyvä ongelma.	Käynnistä laite uudelleen. Jos ongelma jatkuu, valtuutetun huolto-tekniikon on korjattava vika.
<i>Elektroniikkaongelma</i>		
<i>Hakusensoriongelma, edessä/takana</i>		
<i>Ongelma latausjärjestelmässä</i>		
<i>Kallistussensoriongelma</i>		
<i>Tilapäinen ongelma</i>		
<i>Tilapäinen akkuongelma</i>	Laitteessa on tilapäinen akkuun tai laiteohjelmistoon liittyvä ongelma.	Käynnistä laite uudelleen. Irrota akku ja kytke se takaisin. Jos ongelma jatkuu, valtuutetun huolto-tekniikon on korjattava vika.
<i>Akkuongelma</i>		
<i>Liian korkea latausvirta</i>	Väärä tai viallinen muuntaja.	Käynnistä laite uudelleen. Jos ongelma jatkuu, valtuutetun huolto-tekniikon on korjattava vika.

Viesti	Syy	Korjaustoimenpide
<i>Ei aluesignaalia</i>	Muuntajaa ei ole kytketty.	Tarkista pistorasian kytkentä. Tarkista myös, onko maavirtasuojus (sulake) lauennut.
	Matalajännitekaapeli on vaurioitunut tai irti.	Tarkista, ettei matalajännitekaapeli ole vahingoittunut. Varmista, että se on kytketty oikein latausasemaan ja muuntaajaan.
	Rajakaapelia ei ole kytketty latausasemaan.	Tarkista, että rajakaapelin liittimet on kiinnitetty asianmukaisesti latausasemaan. Vaihda liittimet, mikäli ne ovat vahingoittuneet. Katso <i>Rajakaapelin asennus sivulla 19</i> .
	Rajakaapeli poikki.	Selvitä, missä murtuma on. Korvaa vaurioitunut kohta uudella signaalikaapelilla ja tee liitos alkuperäisliitintä käyttäen. Katso <i>Murtumat kaapelissa sivulla 40</i> .
	<i>ECO-tila</i> on käytössä ja laite on yrittänyt käynnistystä latausaseman ulkopuolella.	Aseta laite latausasemaan ja paina STOP -painiketta. Katso <i>ECO-tila sivulla 24</i> .
	Rajakaapeli menee ristiin matkalla saarekkeeseen tai sieltä pois.	Tarkista, että rajakaapeli on asennettu ohjeiden mukaisesti, esimerkiksi oikeaan suuntaan saarekkeen ympäri. Katso <i>Rajakaapelin asennus sivulla 19</i> .
	Laitteen ja latausaseman välinen linkki on katkennut.	Aseta laite latausasemaan ja luo uusi aluesignaali.
	Metalliesineiden (aidat, vahvistusteräs) tai upotettujen kaapelien aiheuttamat häiriöt.	Yritä siirtää rajakaapelia.

6.3 Viestit

Laitteen näytössä voi esiintyä alla olevia viestejä. Ota yhteys GARDENA-asiakaspalveluun, jos sama viesti ilmestyy näyttöön usein.

Viesti	Syy	Korjaustoimenpide
<i>Matala akun jännite</i>	Laite ei löydä latausasemaa.	Varmista, että latausasema ja hakukaapeli on asennettu ohjeiden mukaisesti. Katso <i>Hakukaapelin asennus sivulla 20</i> .
	Hakukaapeli on poikki tai sitä ei ole kytketty.	Etsi katkos ja korjaa se.
	Akku on kulunut.	Vaihda akku. Katso <i>Akku sivulla 31</i> .
	Latausaseman antenni on vioittunut.	Tarkista, vilkkuuko latausaseman merkivalo punaisena. Katso <i>Latausaseman merkivalo sivulla 38</i> .
<i>Asetukset tallennettu</i>	Vahvistus <i>Nollaa käyttäjäasetukset</i> -toiminnon onnistumisesta.	Tämä on normaalia. Ei edellytä toimenpiteitä.
<i>Hakukaapelia ei löydy</i>	Hakukaapelia ei ole kytketty latausasemaan.	Tarkista, että hakukaapeli on kytketty oikein latausasemaan. Katso <i>Hakukaapelin asennus sivulla 20</i> .
	Hakukaapelissa on katkos.	Selvitä, missä murtuma on. Korvaa rajakaapelin vaurioitunut kohta uudella kaapelilla ja tee liitos alkuperäisliitintä käyttäen.
	Hakukaapelia ei ole kytketty rajakaapeliin.	Tarkista, että hakukaapeli on kytketty oikein rajakaapeliin. Katso <i>Hakukaapelin asennus sivulla 20</i> .
<i>Hakukaapelin kalibrointi epäonnistui</i>	Laite ei voinut kalibroida hakukaapelia.	Tarkista, että hakukaapelin asennus on tehty ohjeiden mukaisesti. Katso <i>Hakukaapelin paikan määrittäminen sivulla 18</i> . Tarkista myös, että etäisyys hakukaapelin vasemmalla puolella on tarpeeksi suuri. Katso <i>Hakukaapelin paikan määrittäminen sivulla 18</i> .
<i>Hakukaapelin kalibrointi suoritettu</i>	Laite onnistui kalibroimaan hakukaapeliin.	Ei edellytä toimenpiteitä.

6.4 Latausaseman merkkivalo

Jos laite on asennettu täysin oikein, latausaseman merkkivalo palaa tai vilkkuu vihreänä. Jos näin ei ole, seuraa alla olevassa vianmääritysoppaassa annettuja ohjeita.

Lisäohjeita on osoitteessa www.gardena.com. Jos tarvitset senkin jälkeen apua, ota yhteys GARDENA-asiakaspalveluun.

Merkkivalo	Syy	Korjaustoimenpide
<i>Tasainen vihreä valo</i>	Hyvät signaalit.	Toimenpiteitä ei vaadita.
<i>Vihreä vilkkuva valo</i>	Signaalit ovat hyvät ja <i>ECO-tila</i> on käytössä.	Ei edellytä toimenpiteitä. <i>ECO-tilan</i> liisäohjeita. Katso <i>ECO-tila sivulla 24</i> .
<i>Sininen vilkkuva valo</i>	Rajakaapelia ei ole kytketty latausasemaan.	Tarkista, että rajakaapelin liittimet on kiinnitetty asianmukaisesti latausasemaan. Katso <i>Hakukaapelin asennus sivulla 20</i> .
	Rajakaapelissa on katkos.	Selvitä, missä katkos on. Korvaa vaurioitunut kohta uudella signaalikaapelilla ja tee liitos alkuperäisliitintä käyttäen.
<i>Keltainen vilkkuva valo</i>	Hakukaapelia ei ole kytketty latausasemaan.	Tarkista, että hakukaapeli on kytketty asianmukaisesti latausasemaan. Katso <i>Hakukaapelin asennus sivulla 20</i>
	Hakukaapelissa on katkos.	Selvitä, missä murtuma on. Korvaa hakukaapelin vaurioitunut kohta uudella kaapelilla ja tee liitos käyttämällä alkuperäisliitintä.
<i>Punainen vilkkuva valo</i>	Latausaseman antennissa on häiriö.	Ota yhteys GARDENA-asiakaspalveluun.
<i>Tasainen punainen valo</i>	Vika piirikortissa tai vääränlainen virransyöttö latausasemassa. Valtuutetun huoltoteknikon on korjattava vika.	Ota yhteys GARDENA-asiakaspalveluun.

6.5 Oireet

Jos laite ei toimi odotetusti, noudata seuraavaa vianmääritysopasta.

Osoitteessa www.gardena.com on usein kysytyjen kysymysten lista, jossa on yksityiskohtaisemmat vastaukset yleisiin kysymyksiin. Ota yhteys GARDENA-asiakaspalveluun, jos et vielä löydä vian syytä.

Oireet	Syy	Korjaustoimenpide
Laitteen telakoitumisessa on ongelmia.	Hakukaapelia ei ole vedetty latausasemasta tarpeeksi pitkässä ja suorassa linjassa.	Tarkista, että latausasema on asennettu ohjeiden mukaan, katso kohta <i>Latausaseman asennus sivulla 19</i>
	Hakukaapelia ei ole työnnetty latausaseman pohjassa olevaan uraan.	Toiminnan kannalta on ehdottoman tärkeää, että hakukaapeli on täysin suora ja liitetty oikeaan paikkaan latausaseman alle. Varmista siis, että hakukaapeli on aina sille tarkoitetussa urassa latausasemassa. Katso <i>Hakukaapelin asennus sivulla 20</i> .
	Latausasema on rinteessä.	Sijoita latausasema täysin tasaiselle pinnalle. Katso <i>Latausaseman paikan määrittäminen sivulla 15</i> .
Laite toimii väärään aikaan	Laitteen kello on asetettava oikeaan aikaan.	Aseta aika. Katso <i>Ajan ja päivämäärän asettaminen sivulla 24</i> .
	Leikkuutyön aloitus- ja lopetusajat ovat virheelliset.	Nollaa leikkuun aloitus- ja lopetusajasetukset. Katso <i>Ajastusasetuksen nollaus sivulla 22</i> .
Laite tärisee	Vaurioituneet terät johtavat leikkuujärjestelmän epätasapainoon.	Tarkista terät ja ruuvit ja vaihda ne tarvittaessa. Katso <i>Terien vaihtaminen sivulla 31</i> .
	Jos liian useita teriä on kiinnitetty samaan kohtaan, se johtaa leikkuujärjestelmän epätasapainoon.	Tarkista, että kuhunkin ruuviin on kiinnitetty vain yksi terä.
	Käytössä on GARDENA-terien eri malleja (paksuus).	Tarkista, ovatko terät eri mallia.
Laite liikkuu, mutta terälevy ei pyöri.	Laite hakee latausasemaa tai on kulke-massa kohti lähtöpistettä.	Toimenpiteitä ei tarvita. Terälevy ei pyöri, kun laite etsii latausasemaa.
Laite leikkaa lyhyemmän aikaa kuin yleensä latauskertojen välillä.	Ruoho tai muut roskat estävät terälevyn pyörimisen.	Irrota ja puhdista terälevy. Katso kohta <i>Puhdista laite. sivulla 30</i> .
	Akku on kulunut.	Vaihda akku. Katso <i>Akun vaihtaminen sivulla 32</i> .
Sekä leikkuu- että latausajat ovat tavallista lyhyempiä.	Akku on kulunut.	Vaihda akku. Katso <i>Akun vaihtaminen sivulla 32</i> .

Oireet	Syy	Korjaustoimenpide
Laitte on tunteja pysäköitynä latausasemaan.	Laitteeseen on asetettu tehtaalla Valmiusaikataulukon mukainen valmiustilajakso. Katso <i>Ajastin ja valmiustila sivulla 28</i> .	Toimenpiteitä ei tarvita.
	STOP -painiketta on painettu.	Avaa kansi, syötä PIN-koodi ja vahvista se painamalla OK -painiketta. Paina Start -painiketta ja sulje sitten kansi.
Epätasaiset leikkutulokset.	Laitteella on liian vähän työtunteja päivässä.	Lisää leikkuaikaa. Katso <i>Ajastusasetuksen laskeminen sivulla 21</i> .
	Työalueen muoto edellyttää laitteen <i>Etäkäynnistys</i> -toiminnon käyttämistä, jotta laite löytää myös kaikille sivualueille.	Ohjaa laite sivualueelle. Katso kohta <i>Etäkäynnistys 2 sivulla 23</i> .
	<i>Suhdeluvun</i> asetus on virheellinen suhteessa työalueen pohjapiirrokseen.	Varmista, että valittuna on oikea <i>Suhdeluku</i> .
	Työalue on liian suuri.	Kokeile työalueen rajoittamista tai työajan pidentämistä. Katso <i>Ajastusasetusten tekeminen sivulla 21</i> .
	Tylsät terät.	Vaihda kaikki terät. Katso <i>Terien vaihtaminen sivulla 31</i> .
	Pitkä ruoho suhteessa asetettuun leikkukorkeuteen.	Suurena leikkukorkeutta ja alenna sitä sitten vähitellen.
	Ruohon kerääntyminen terälevyyn tai moottorin akselin ympärille.	Tarkista, että terälevy pyörii vapaasti ja helposti. Jos näin ei käy, ruuvaa terälevy irti ja poista ruoho ja roskat. Katso <i>Puhdista laite sivulla 30</i> .

6.6 Murtumat kaapelissa

Kaapeliin syntyy katkos yleensä huomaamatta, esimerkiksi kun siihen osutaan lapiolla puutarhatöiden ohessa. Jos maa routaantuu talvella, myös terävät kivet voivat maassa liikeyksessä vahingoittaa kaapelia. Kaapeli voi myös murtua asennuksen aikana, jos sitä venytetään liikaa.

Jos nurmikkoa leikataan liian pienellä leikkukorkeudella heti asennuksen jälkeen, kaapelin eristeisiin voi tulla vaurioita. Eristevauriot aiheuttavat kaapelimurtumia vasta useiden viikkojen tai kuukausien kuluttua. Jotta vaurioilta vältytään, on aina valittava suurin mahdollinen leikkukorkeus ensimmäisten asennuksen jälkeisten viikkojen ajaksi ja laskettava leikkukorkeutta sitten vähitellen joka toinen viikko, kunnes saavutetaan haluttu leikkukorkeus.

Myös kaapelin virheellinen liitäntä voi johtaa murtumiin vasta viikkojen kuluttua. Virheellinen liitäntä voi syntyä esimerkiksi silloin, jos alkuperäisliitintä ei paineta pihdeillä tarpeeksi tiukasti yhteen tai jos käytetään alkuperäisliitintä heikkolaatuisempaa liitintä. Tarkasta aina ensin kaikki liitoskohdat ennen muuta vianmäärittystä.

Kaapelin murtumakohta voidaan paikantaa lyhentämällä asteittain mahdollisesti murtuneen kaapelin osuutta niin, että lopulta on jäljellä vain lyhyt osuus kaapelista.

Seuraava menetelmä ei toimi, jos *ECO-tila* on käytössä. Varmista aluksi, että *ECO-tila* on pois käytöstä. Katso *ECO-tila sivulla 24*.

1. Varmista, että latausaseman merkkivalo vilkkuu sinisenä rajakaapelin katkoksen merkiksi. Katso *Latausaseman merkkivalo sivulla 38*.

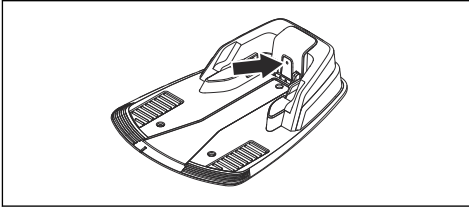

2. Tarkista, että latausaseman rajakaapelikytkennät on tehty oikein ja että ne ovat kunnossa. Tarkasta, vilkkuuko latausaseman merkkivalo yhä sinisenä.

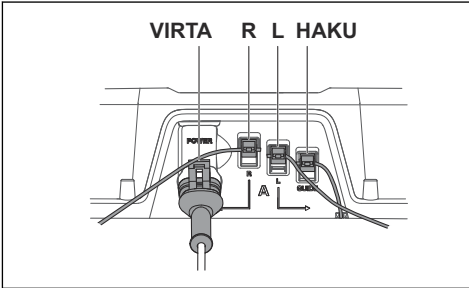

3. Vaihda hakukaapelin ja rajakaapelin kytkentöjen paikkoja keskenään latausasemassa.

Aloita vaihtamalla kytkentöjen L ja GUIDE paikkaa.

Jos merkkivalo palaa tasaisesti vihreänä, on katkos jossain rajakaapelin sillä osuudella, joka on kytkennän L ja hakukaapelin liitoskohdan välillä (kuvan paksu musta viiva).

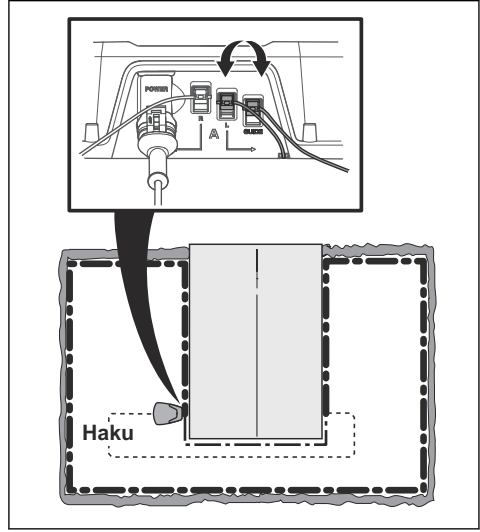

Vian korjaamiseen tarvitaan rajakaapelia ja liittimiä:

- Jos tutkittava rajakaapeli on lyhyt, helpointa on vaihtaa koko rajakaapeli kytkennän L ja hakukaapelin ja rajakaapelin liitoskohdan välillä (musta paksu viiva).
- Jos tutkittava rajakaapeli on pitkä (paksu musta viiva), toimi seuraavasti: Palauta kytkennät L ja GUIDE alkuperäisiksi. Irrota sitten R. Kytke uusi kaapeli kytkentään R. Kytke uuden kaapelin toinen pää tutkittavan osuuden puoliväliin.

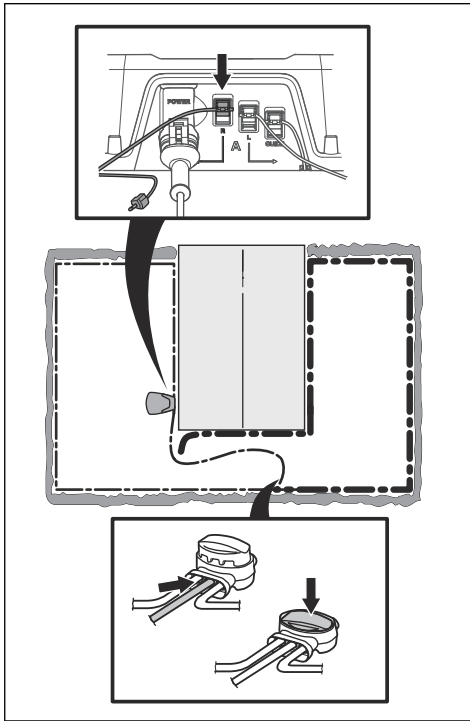

Jos merkkivalo palaa nyt vihreänä, kaapelin katkos on jossain irrotetun pään ja uuden kaapelin kytkentäkohdan välillä (paksu musta viiva alla). Siirrä tässä tapauksessa uuden kaapelin liitäntää lähemmäs kaapelin irrotettua päätä (noin tutkittavan osuuden puoliväliin) ja tarkasta uudelleen, palaako merkkivalo vihreänä.

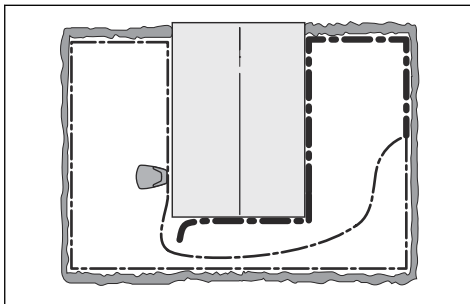

Jatka, kunnes kaapelia on jäljellä enää lyhyt osuus (ja tasainen vihreä valo muuttuu vilkkuvaksi siniseksi). Noudata alla olevan kohdan 5 ohjetta.

4. Jos merkkivalo vilkkuu edelleen sinisenä edellä kohdassa 3: Palauta kytkennät L ja GUIDE alkuperäisiksi. Kytke sitten R ja GUIDE. Jos merkkivalo palaa nyt vihreänä, irrota L ja kytke uusi rajakaapeli kytkentään L. Kytke uuden kaapelin toinen pää tutkittavan osuuden puoliväliin. Toimi samoin kuin kohdassa 3a) ja 3 b).
5. Kun murtumakohta löydetään, se on korvattava uudella kaapelilla. Käytä aina alkuperäisliittämiä.

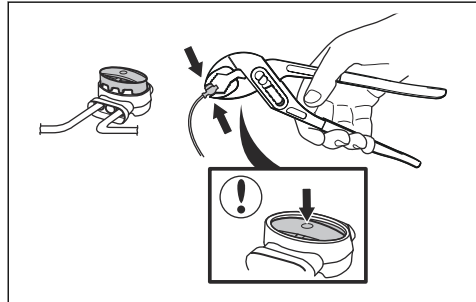

7 Kuljettaminen, säilyttäminen ja hävittäminen

7.1 Kuljettaminen

Mukana tulleet litiumioniakut ovat vaarallisten aineiden lainsäädännön määräysten mukaisia.

- Noudata kaikkia kansallisia määräyksiä.
- Pakkausta ja merkintöjä koskevia erityismääräyksiä on noudatettava, myös kolmansien osapuolten tai huolitsijoiden järjestämässä tavarakuljetuksessa.

7.2 Säilytys

- Lataa laitteen akku täyteen. Katso *Akun lataaminen sivulla 29*.
- Sammuta laite. Katso kohta *Laitteen sammuttaminen sivulla 28*.
- Puhdista laite. Katso *Puhdista laite. sivulla 30*.
- Säilytä laitetta kuivassa paikassa, jossa lämpötila ei laske pakkasen puolelle.
- Säilytä laitetta niin, että sen kaikki pyörät ovat tasaisella alustalla, tai käytä alkuperäistä seinätelinettä, jos sellainen on.
- Jos latausasema on sisätiloissa, Irrota virtalähde ja kaikki liitännät latausasemasta. Laita kunkin liitântäkaapelin pää rasvaa sisältävään koteloon.

Huomautus: Jos latausasema on ulkona, älä irrota virtalähdettä ja liittimiä.

7.3 Hävittäminen

- Noudata paikallisia kierrätysvaatimuksia ja säädöksiä.
- Lisätietoja akun irrottamisesta on kohdassa *Akun vaihtaminen sivulla 32*.

8 Tekniset tiedot

8.1 Tekniset tiedot: R38Li, R40Li, R45Li

Mitat	R38Li	R40Li	R45Li
Pituus, cm	58	58	58
Leveys, cm	46	46	46
Korkeus, cm	26	26	26
Paino kg	7,4	7,4	7,4

Sähköjärjestelmä	R38Li	R40Li	R45Li
Akku, Li-ion 18 V / 2,1 Ah, tuotenumero	586 57 62-02	586 57 62-02	586 57 62-02
Akku, Li-ion 18 V / 2,0 Ah, tuotenumero	586 57 62-03	586 57 62-03	586 57 62-03
Akku, Li-ion 18,25 V / 2,0 Ah, tuotenumero	586 57 62-04	586 57 62-04	586 57 62-04
Muuntaja, V / 28 V DC	100–240	100–240	100–240
Matalajännitekaapelin pituus, m	5	5	5
Keskimääräinen virrankulutus maksimikäytössä	4 kWh/kk, kun työalue on 380 m ²	4 kWh/kk, kun työalue on 400 m ²	4 kWh/kk, kun työalue on 450 m ²
Latausvirta, A DC	1,3	1,3	1,3
Keskimääräinen leikkausaika, min	65	65	65
Keskimääräinen latausaika, min	50	50	50

Rajakaapelin antenni	R38Li	R40Li	R45Li
Taajuusalue, Hz	300–80 000	300–80 000	300–80 000
Suurin radiotaajuuden teho, mW @60m ¹	<25	<25	<25

Melupäästö ympäristöön äänitehona ²	R38Li	R40Li	R45Li
Mitattu melutaso, dB (A)	56	56	56
Taattu melutaso, dB (A)	58	58	58
Äänenpainetaso käyttäjän korvan tasalla, dB (A) ³	45	45	45

¹ Suurin aktiivinen lähtöteho antenneihin taajuusalueella, jolla radiolaite toimii.

² Melupäästö ympäristöön äänitehona (L_{wa}) EY-direktiivin 2000/14/EY ja Uuden Etelä-Walesin lainsäädännön (Protection of the Environment Operations Regulation 2017, Noise Control) mukaisesti mitattuna. Taatussa äänitehotasossa huomioidaan tuotannolliset vaihtelut sekä mittausmenetelmän aiheuttamat vaihtelut alueella 1–3 dB(A). Melupäästöt ilmoitetaan arvokilvessä ja luvussa Tekniset tiedot.

³ Äänenpaineen epävarmuudet K_{PA} , 2–4 dB (A)

Melutasot on ilmoitettu standardin EN 50636-2-107:2015 mukaisesti.

Leikkuu	R38Li	R40Li	R45Li
Leikkuujärjestelmä	3 nivelöityä terää		
Terämoottorin nopeus, kierr./min.	2 900	2 900	2 900
Virrankulutus leikkuutyön aikana, W +/-20 %	20	20	20
Leikkuukorkeus, cm	2–5	2–5	2–5
Leikkuuleveys, cm	17	17	17
Kapein mahdollinen käytävä, cm	90	90	90
Työalueen suurin kulma, %	25	25	25
Rajakaapelin suurin kulma, %	15	15	15
Rajakaapelin enimmäispituus, m	400	400	400
Hakukaapelin enimmäispituus, m	200	200	200
Työskentelykapasiteetti, m ² , +/-20 %	380	400	450

IP-luokitus	R38Li	R40Li	R45Li
Robottiruohonleikkuri	IPX4	IPX4	IPX4
Latausasema	IPX1	IPX1	IPX1
Muuntaja	IPX4	IPX4	IPX4

Husqvarna AB ei takaa laitteen täyttä yhteensopivuutta muiden langattomien järjestelmien, kuten kaukosäätimien, radiolähettimien, kuulolaitteiden, upotettujen sähköaitojen tai vastaavien, kanssa.

Laitteet on valmistettu Englannissa tai Tsekin tasavallassa. Katso arvokilven tiedot. Katso *Johdanto sivulla 3*.

8.2 Tekniset tiedot: R50Li, R70Li, R80Li

Mitat	R50Li	R70Li	R80Li
Pituus, cm	58	58	58
Leveys, cm	46	46	46
Korkeus, cm	26	26	26
Paino kg	7,4	7,4	7,4

Sähköjärjestelmä	R50Li	R70Li	R80Li
Akku, Li-ion 18 V / 2,1 Ah, tuotenumero	586 57 62-02	586 57 62-02	586 57 62-02
Akku, Li-ion 18 V / 2,0 Ah, tuotenumero	586 57 62-03	586 57 62-03	586 57 62-03
Akku, Li-ion 18,25 V / 2,0 Ah, tuotenumero	586 57 62-04	586 57 62-04	586 57 62-04
Muuntaja, V / 28 V DC	100–240	100–240	100–240
Matalajännitekaapelin pituus, m	5	5	5
Keskimääräinen virrankulutus maksimikäytössä	4 kWh/kk, kun työalue on 500 m ²	5 kWh/kk, kun työalue on 700 m ²	6 kWh/kk, kun työalue on 800 m ²
Latausvirta, A DC	1,3	1,3	1,3
Keskimääräinen leikkausaika, min	65	65	65
Keskimääräinen latausaika, min	50	50	50

Rajakaapelin antenni	R50Li	R70Li	R80Li
Taajuusalue, Hz	300–80 000	300–80 000	300–80 000
Suurin radiotaajuuden teho, mW @60m ⁴	<25	<25	<25

Melupäästö ympäristöön äänitehona ⁵	R50Li	R70Li	R80Li
Mitattu melutaso, dB (A)	56	58	58
Taattu melutaso, dB (A)	58	60	60
Äänenpainetaso käyttäjän korvan tasalla, dB (A) ⁶	45	47	47

Melutasot on ilmoitettu standardin EN 50636-2-107:2015 mukaisesti.

⁴ Suurin aktiivinen lähtöteho antenneihin taajuusalueella, jolla radiolaite toimii.

⁵ Melupäästö ympäristöön äänitehona (L_{wa}) EY-direktiivin 2000/14/EY ja Uuden Etelä-Walesin lainsäädännön (Protection of the Environment Operations Regulation 2017, Noise Control) mukaisesti mitattuna. Taatussa äänitehotasossa huomioidaan tuotannolliset vaihtelut sekä mittausmenetelmän aiheuttamat vaihtelut alueella 1–3 dB(A). Melupäästöt ilmoitetaan arvokilvessä ja luvussa Tekniset tiedot.

⁶ Äänenpaineen epävarmuudet K_{PA} , 2–4 dB (A)

Leikkuu	R50Li	R70Li	R80Li
Leikkuujärjestelmä	3 nivelöityä terää		
Terämootorin nopeus, kierr./min.	2 900	2 900	2 900
Virrankulutus leikkuutyön aikana, W +/-20 %	20	20	20
Leikkuukorkeus, cm	2–5	2–5	2–5
Leikkuuleveys, cm	17	17	17
Kapein mahdollinen käytävä, cm	90	60	60
Työalueen suurin kulma, %	25	25	25
Rajakaapelin suurin kulma, %	15	15	15
Rajakaapelin enimmäispituus, m	400	400	400
Hakukaapelin enimmäispituus, m	200	200	200
Työskentelykapasiteetti, m ² , +/-20 %	500	700	800

IP-luokitus	R50Li	R70Li	R80Li
Robottiruohonleikkuri	IPX4	IPX4	IPX4
Latausasema	IPX1	IPX1	IPX1
Muuntaja	IPX4	IPX4	IPX4

Husqvarna AB ei takaa laitteen täyttävä yhteensopivuutta muiden langattomien järjestelmien, kuten kaukosäätimien, radiolähettimien, kuulolaitteiden, upotettujen sähköaitojen tai vastaavien, kanssa.

Laitteet on valmistettu Englannissa tai Tsekin tasavallassa. Katso arvokilven tiedot. Katso *Johdanto sivulla 3*.

9 Takuu

9.1 Takuuehdot

GARDENA myöntää tuotteen toiminnalle kahden vuoden takuun ostopäivämäärästä lukien. Takuu kattaa vakavat materiaaliviat ja valmistusvirheet. Vaihdamme tai korjaamme tuotteen takuuajana veloituksetta, jos seuraavat ehdot täyttyvät:

- Konetta ja latausasemaa saa käyttää ainoastaan tässä käyttöohjeessa annettujen ohjeiden mukaisesti. Valmistajan myöntämä takuu ei vaikuta jälleenmyyntiliikkeeseen tai välittämään kohdistuviin takuuvaatimuksiin.
- Loppukäyttäjät ja valtuuttamattomat kolmannet osapuolet eivät saa yrittää korjata konetta.

Esimerkkejä vioista, jotka eivät kuulu takuun piiriin:

- Viat, jotka ovat syntyneet painepesurin käytöstä aiheutuneista vesivuodoista tai veteen uppoamisen seurauksena (esimerkiksi kun rankkasade on muodostanut pieniä lammikkoja).
- Salamaniskun aiheuttamat vauriot.
- Virheellisestä akun säilytyksestä ja käsittelystä johtuvat viat.
- Vauriot, jotka ovat aiheutuneet muun kuin alkuperäisen GARDENA-akun käytöstä.
- Vauriot, jotka ovat aiheutuneet muiden kuin alkuperäisten GARDENA-varaosien ja -lisävarusteiden, kuten terien ja asennusmateriaalien, käytöstä.
- Signaalikaapelin vauriot.
- Koneen tai sen virtalähteen luvattomasta muuttamisesta aiheutuneet vauriot.

Terät ja pyörät lasketaan kuluviksi osiksi, eivätkä ne kuulu takuun piiriin.

Jos GARDENA-koneeseen tulee toimintahäiriö, kysy lisäohjeita GARDENA-asiakaspalvelusta. Ota valmiiksi esille koneen ostokuitti ja sarjanumero, kun otat yhteyden GARDENA-asiakaspalveluun.

10 EY-vaatimustenmukaisuusvakuutus

10.1 EY-vaatimustenmukaisuusvakuutus

Husqvarna AB, SE-561 82 Huskvarna, Ruotsi, puh.: +46-36-146500, vakuuttaa, että robottiruohonleikkurit **GARDENA R38Li, GARDENA R40Li, GARDENA R45Li, GARDENA R50Li, GARDENA R70Li, GARDENA R80Li** ja alkaen vuoden 2018 viikon 44 sarjanumeroista (vuosi on ilmoitettu selvästi arvokilvessä ennen sarjanumeroa) ovat seuraavien NEUVOSTON DIREKTIIVIEN mukaisia:

- Konedirektiivi **2006/42/EY**.
 - Akkukäyttöisiä robottiruohonleikkureita koskevat erityisvaatimukset **EN 50636-2-107: 2015**
 - Sähkömagneettiset kentät **EN 62233: 2008**.
- Direktiivi tiettyjen vaarallisten aineiden käytön rajoittamisesta **2011/65/EU**.
 - Seuraavaa standardi sovelletaan: **EN 50581:2012**
- Direktiivi ulkona käytettävien laitteiden melupäästöistä **2000/14/EY**. Katso melupäästöjä ja leikkuuleveyttä koskevia tietoja myös kohdasta *Tekniset tiedot sivulla 44*.

Ilmoitettu tarkastuslaitos 0404, SMP Svensk Maskinprovning AB, Fyrisborgsgatan 3, SE-754 50 Uppsala, Sweden, on julkaissut raportin vaatimustenmukaisuuden arvioinnista 8. toukokuuta 2000 ulkona käytettävien laitteiden melupäästöistä ympäristöön annetun neuvoston direktiivin 2000/14/EY liitteen VI mukaisesti. Todistus on numeroitu: 01/901/163 mallissa GARDENA R38Li, GARDENA R40Li, GARDENA R45Li, GARDENA R50Li, mallissa GARDENA R70Li, GARDENA R80Li.

- Radiolaitteita koskeva direktiivi **2014/53/EU**. Tyyppitarkastustodistus annetaan direktiivin 2014/53/EU mukaista tarkastusta varten. GARDENA R38Li, GARDENA R40Li, GARDENA R45Li, GARDENA R50Li, GARDENA R70Li, GARDENA R80Li: tyyppitarkastustodistuksen numero on SC1110-17. Seuraavia standardeja on sovellettu:

- ETSI EN 303 447 V1.1.1

Sähkömagneettinen yhteensopivuus:

- ETSI EN 301 489-1 v 2.2.0

Huskvarna, 2018-11-01



Lars Roos

Global R&D Director, Robotic category

(Husqvarna AB:n valtuuttama, teknisestä dokumentaatiosta vastaava edustaja)

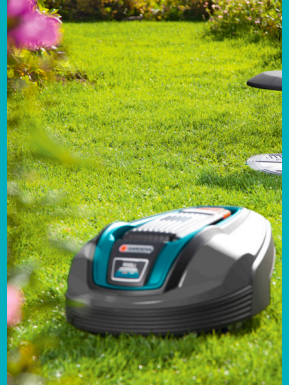

ALKUPERÄISET OHJEET
Pidämme oikeuden muutoksiin ilman ennakkoilmoitusta.
Copyright © 2019 GARDENA Manufacturing GmbH. All rights reserved.

114 07 28-11



2019-08-08

