

Lietošanas pamācība

R38Li, R40Li, R45Li, R50Li,
R70Li, R80Li

 **GARDENA**[®]

gardena.com



Saturs

1 Ievads		6 Problēmu novēršana	
1.1 Ievads.....	3	6.1 Ievads — problēmu novēršana.....	35
1.2 Pārskats par izstrādājumu	4	6.2 Kļūdu ziņojumi.....	35
1.3 Simboli uz izstrādājuma.....	5	6.3 Informācijas ziņojumi.....	40
1.4 Displeja simboli.....	6	6.4 Gaismas indikators uzlādes stacijā.....	41
1.5 Simboli uz akumulatora.....	6	6.5 Pazīmes.....	42
1.6 Galvenās izvēlnes pārskats R38Li, R40Li, R45Li, R50Li.....	7	6.6 Loka vada pārrāvumu atrašana.....	43
1.7 Galvenās izvēlnes pārskats R70Li, R80Li.....	8	7 Pārvadāšana, glabāšana un utilizēšana	
1.8 Displejs.....	9	7.1 Transportēšana.....	46
1.9 Tastatūra	9	7.2 Glabāšana.....	46
2 Drošība		7.3 Utilizēšana.....	46
2.1 Drošības definīcijas.....	10	8 Tehniskie dati	
2.2 Vispārīgi norādījumi par drošību.....	10	8.1 Tehniskie dati: R38Li, R40Li, R45Li.....	47
2.3 Norādījumi par drošu darbu.....	12	8.2 Tehniskie dati: R50Li, R70Li, R80Li.....	49
3 Uzstādīšana		9 Garantija	
3.1 Ievads - Uzstādīšana.....	15	9.1 Garantijas noteikumi.....	51
3.2 Pirms vadu uzstādīšanas.....	15	10 EK atbilstības deklarācija	
3.3 Pirms izstrādājuma uzstādīšanas.....	15	10.1 EK atbilstības deklarācija.....	52
3.4 Izstrādājuma uzstādīšana.....	19		
3.5 Vada izvietošana pozīcijā ar mietiņiem....	20		
3.6 Robežvada vai virzošā vada ierakšana....	21		
3.7 Robežvada vai virzošā vada pagarināšana.....	21		
3.8 Pēc izstrādājuma uzstādīšanas.....	21		
3.9 Izstrādājuma iestatīšana.....	22		
4 Lietošana			
4.1 Galvenais slēdzis.....	28		
4.2 Izstrādājuma iedarbināšana.....	28		
4.3 Darba režīmi.....	28		
4.4 Izstrādājuma apturēšana.....	29		
4.5 Izstrādājuma izslēgšana.....	29		
4.6 Taimeris un dīkstāve.....	29		
4.7 Akumulatora uzlāde.....	30		
4.8 Griešanas augstuma regulēšana.....	31		
5 Apkope			
5.1 Ievads — apkope.....	32		
5.2 Notīriet izstrādājumu.....	32		
5.3 Asmeņu maiņa.....	33		
5.4 Aparātprogrammatūras atjaunināšana.....	33		
5.5 Akumulators.....	33		
5.6 Ziemas sezonas apkope.....	34		

1 levads

1.1 levads

Sērijas numurs:
PIN kods:
Izstrādājuma reģistrācijas atslēga:

Sērijas numurs atrodas uz datu plāksnītes un izstrādājuma iepakojuma.

- Izmantojiet sērijas numuru, lai reģistrētu izstrādājumu vietnē www.gardena.com.

1.1.1 Atbalsts

Lai saņemtu atbalstu saistībā ar produktu GARDENA, sazinieties ar centrālo apkalpošanas dienestu.

1.1.2 Izstrādājuma apraksts

Piezīme: GARDENA regulāri atjaunina produktu dizainu un funkcionalitāti. Sk. *Atbalsts lpp. 3*.

Izstrādājums ir robotizēts zālesplāvējs. Produkts darbojas ar akumulatoru un automātiski pļauj zāli. Nav nepieciešams savākt zāli.

Lietotājs atlasa darbību iestatījumus, izmantojot tastatūras taustiņus. Displejā tiek parādīti atlasītie un iespējamie darbību iestatījumi, kā arī produkta darbības režīms.

Robežvads un virzošais vads kontrolē izstrādājuma kustību darba zonā.

1.2 Pārskats par izstrādājumu

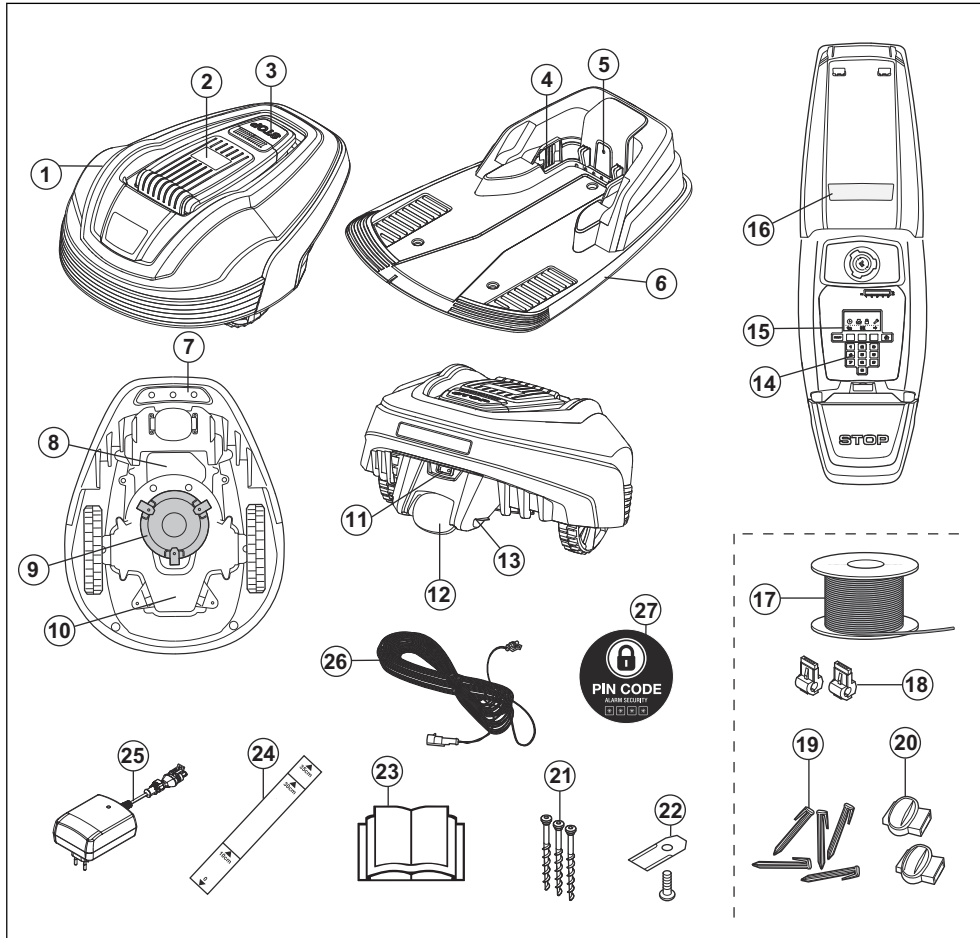

Cipari attēlā apzīmē tālāk minēto.

- | | |
|---|---|
| <ol style="list-style-type: none"> 1. Korpus 2. Zem pārsega atrodas displejs, tastatūra un plaušanas augstuma regulētājs 3. Apturēšanas poga 4. Kontaktplāksnītes 5. LED diode, lai pārbaudītu uzlādes stacijas, robežvada un virzošā vada darbību 6. Uzlādes stacija 7. Pārnēsāšanas rokturis 8. Akumulatora pārsegs | <ol style="list-style-type: none"> 9. Asmens disks 10. Šasija ar elektroniku, akumulatoru un motoriem 11. Galvenais slēdzis 12. Aizmugurējie riteņi 13. Uzlādes kontaktplāksnīte 14. Tastatūra 15. Displejs 16. Datu plāksnīte 17. Robežvads un virzošais vads 18. Konektors paredzēts robežvada un virzošā vada savienošanai ar uzlādes staciju. |
|---|---|

19. Mietiņi
20. Vadu savienotāji
21. Skrūves uzlādes stacijas nostiprināšanai
22. Papildu naži
23. Lietotāja rokasgrāmata un īsais ceļvedis
24. Mērinstruments robežvada uzstādīšanas atvieglošanai (mērinstruments ir iestiprināts kastē)
25. Barošanas bloks (barošanas bloka izskats var atšķirties atkarībā no valsts)
26. Zemsprieguma kabelis
27. Brīdinājuma uzlīme

1.3 Simboli uz izstrādājuma

Uz izstrādājuma ir attēloti tālāk norādītie simboli. Izlasiet uzmanīgi!



BRĪDINĀJUMS! Pirms izstrādājuma lietošanas izlasiet lietošanas instrukcijas.



BRĪDINĀJUMS. Pirms ierīces pacelšanas vai apkopes, izslēdziet ierīci.

Izstrādājumu var iedarbināt tikai tad, ja galvenais slēdzis ir pārslēgts pozīcijā 1 un ir ievadīts pareizais PIN kods. Pirms pārbaudes un/vai apkopes darbiem, pagrieziet galveno slēdzi pozīcijā 0.



BRĪDINĀJUMS! Kad ierīce darbojas, turieties drošā attālumā no tās. Turiet rokas un kājas drošā attālumā no rotējošajiem asmeņiem.



BRĪDINĀJUMS! Nebrauciet uz ierīces. Nekādā gadījumā netuviniet plaukstu un pēdas ierīcei, nesniedzieties zem tās.

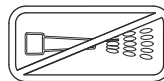

Nekādā gadījumā izstrādājuma tīrīšanai neizmantojiet augstspiediena mazgātāju vai pat tekošu ūdeni.

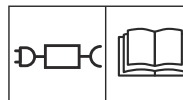

Izmantojiet atvienojamu barošanas bloku, kāds ir norādīts uz etiķetes blakus simbolam.

CE Šis izstrādājums atbilst piemērojamām EK direktīvām.



Trokšņa līmenis apkārtējā vidē. Dati par izstrādājuma emisiju ir norādīti sadaļā *Tehniskie dati lpp. 47* un datu plāksnītē.



Šo izstrādājumu nedrīkst izmest sadzīves atkritumos. Nodrošiniet, ka izstrādājums tiek pārstrādāts saskaņā ar vietējo likumdošanas aktu prasībām.



Šasijai ir detaļas, kas ir jutīgas pret elektrostatisko izlādi (electrostatic discharge — ESD). Šasija ir profesionāli jānobīvē. Šī iemesla dēļ šasiju drīkst atvērt tikai servisa centra tehniķis. Ja blīvējums ir bojāts, garantija vai kāds tās nosacījums var tikt anulēts.



Zemsprieguma kabeli nedrīkst ne saīsināt, ne pagarināt, ne savienot.

Neizmantojiet trimeri zemsprieguma kabeļa tuvumā. Ievērojiet piesardzību, pļaujot malas, kurās ir izvietoti vadi.

Pirms izstrādājuma lietošanas vai pacelšanas, izslēdziet to.

1.4 Displeja simboli



Taimera funkcija kontrolē, kad izstrādājums pļauj zālienu.



Drošības funkcija ļauj operatoram izvēlēties vienu no 3 drošības līmeņiem.



Uzstādīšanas funkcija manuāliem uzstādīšanas iestatījumiem.



Iestatījumu funkcija tiek izmantota, lai veiktu izstrādājuma vispārējos iestatījumus.



Izstrādājums nepļaus zāli taimera funkcijas dēļ.



Akumulatora indikators rāda akumulatora uzlādes līmeni. Kad izstrādājums tiek uzlādēts, simbols mirgo.



Izstrādājums ir ievietots uzlādes stacijā, bet akumulators netiek uzlādēts.



Izstrādājums ir iestatīts ECO režīmā.

1.5 Simboli uz akumulatora



Izlasiet lietošanas instrukcijas.



Neizmetiet akumulatoru ugunī un nepakļaujiet to siltuma avotam.



Neiegremdējiet akumulatoru ūdenī.

1.6 Galvenās izvēlnes pārskats R38Li, R40Li, R45Li, R50Li

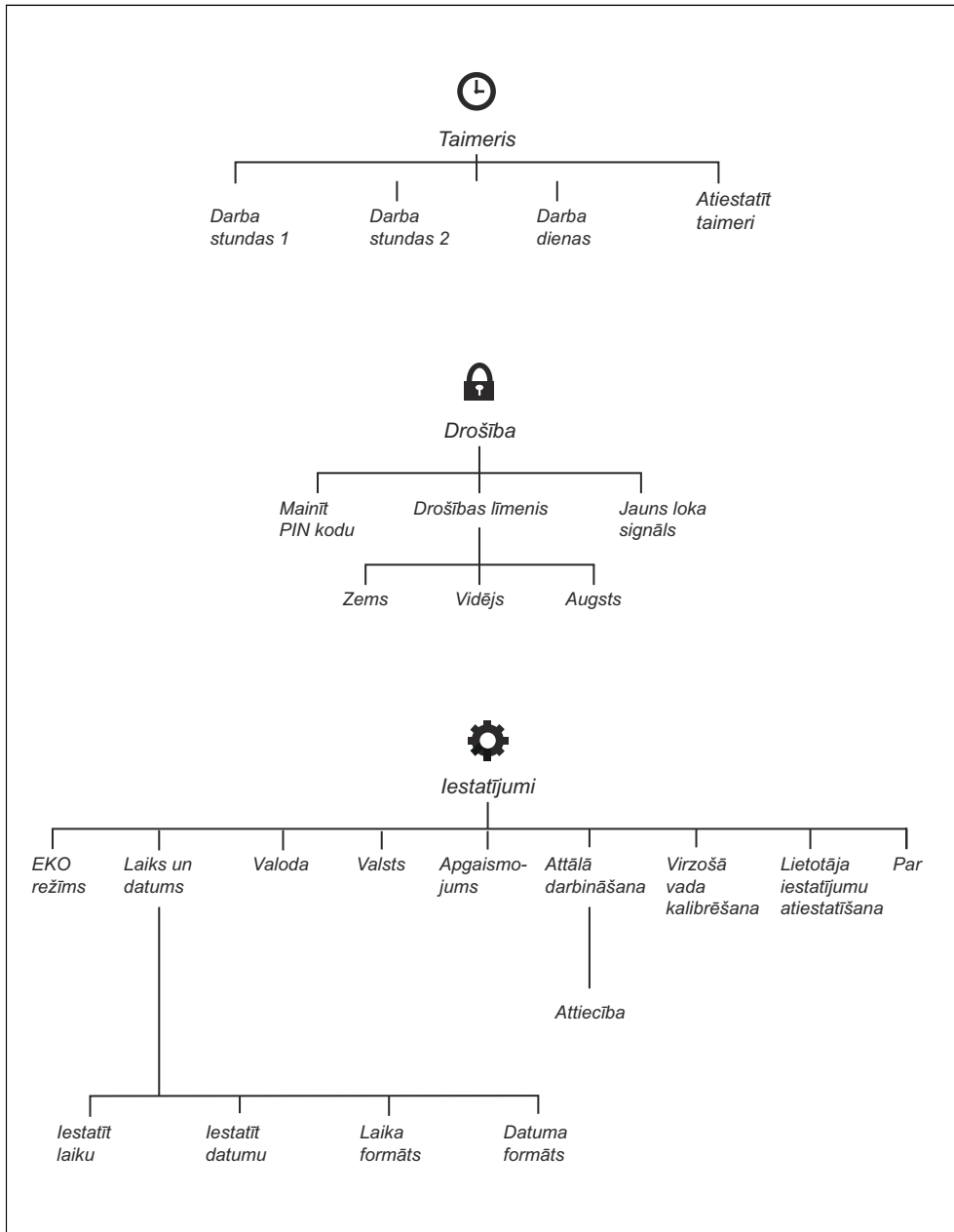

1.7 Galvenās izvēlnes pārskats R70Li, R80Li

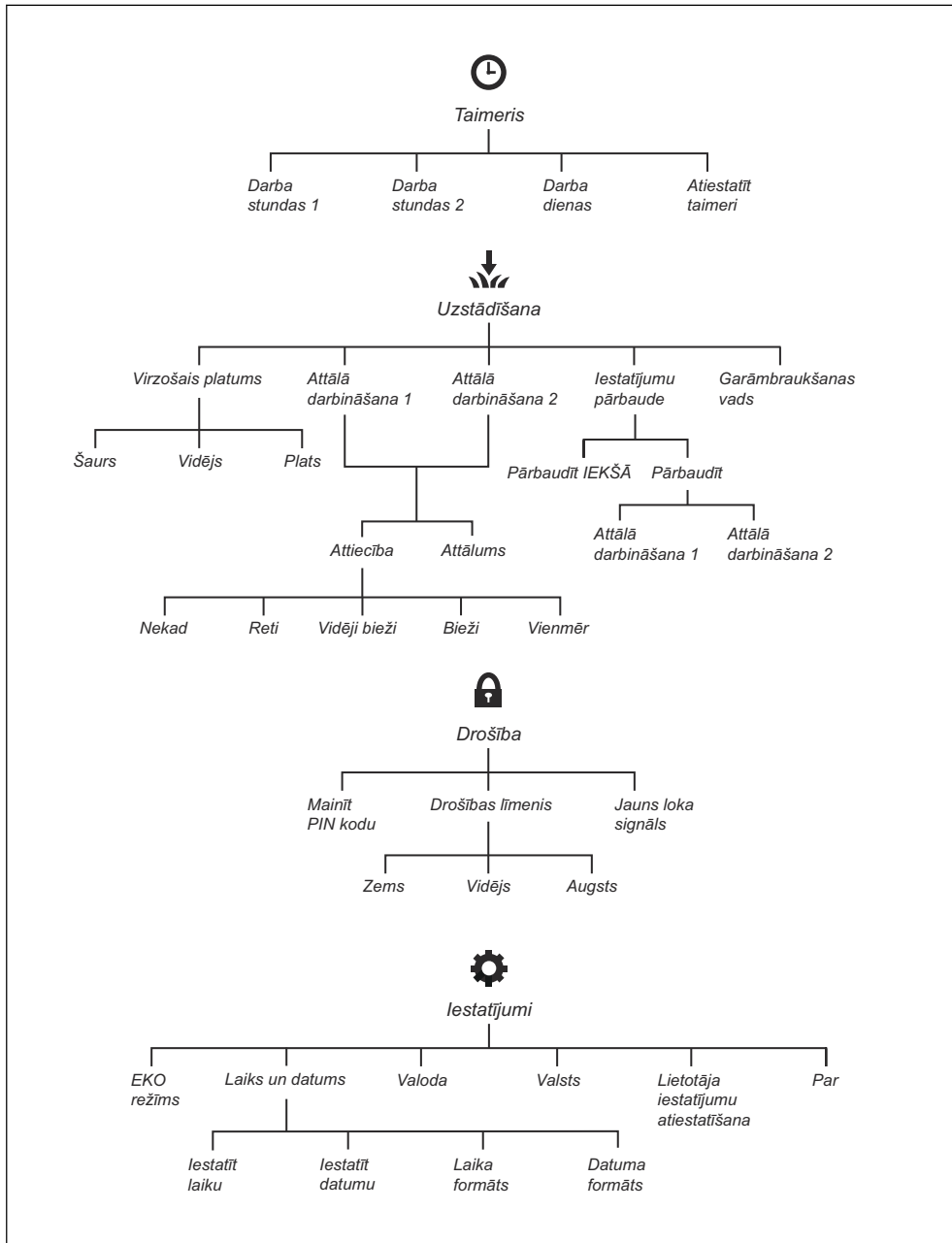

1.8 Displejs

Izstrādājuma displejā redzama informācija par izstrādājumu un tā iestatījumi.

Lai piekļūtu displejam, nospiediet **STOP** (Apturēt) pogu.

1.9 Tastatūra

Tastatūrā ir 4 pogu grupas.

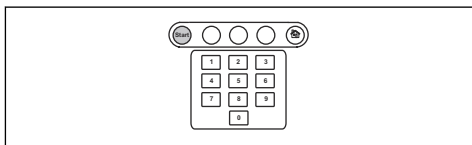

- Pogu **START** (Sākt) izmanto, lai iedarbinātu izstrādājumu. Parasti tā ir pēdējā poga, kas tiek nospiesta pirms vāka aizvēršanas.
- 3 **vairāku izvēļu pogas** piedāvā dažādas funkcijas atkarībā no tā, kura izvēlnes struktūras daļa ir atvērta.
- **Ciparu pogas** tiek izmantoti, piemēram, lai ievadītu PIN kodu vai veiktu laika iestatījumus.
- Uz **darbības izvēles** pogas ir attēlots mājas simbols. Nospiežot pogu, displejā parādās izvēlētais darbības režīms.

2 Drošība

2.1 Drošības definīcijas

Brīdinājumi, norādes "Uzmanību!" un piezīmes tiek izmantotas, lai izceltu īpaši svarīgas lietotāja rokasgrāmatas daļas.



BRĪDINĀJUMS: Tiek izmantota tad, ja rokasgrāmatā sniegto instrukciju neievērošanas dēļ operatoram vai blakus esošajām personām draud traumu vai nāves risks.



IEVĒROJIET: Tiek izmantota tad, ja rokasgrāmatā sniegto instrukciju neievērošanas dēļ rodas izstrādājuma,

citu materiālu vai blakus esošās teritorijas bojājuma risks.

Piezīme: Tiek izmantota, lai sniegtu plašāku informāciju, kas nepieciešama attiecīgajā situācijā.

2.2 Vispārīgi norādījumi par drošību

Lai lietotāja rokasgrāmatu būtu vienkārši lietot, tā ir sastādīta atbilstoši tālāk aprakstītajai sistēmai.

- Teksts *slīprakstā* ir teksts, kas tiek parādīts izstrādājuma displejā, vai atsauce uz citu lietotāja rokasgrāmatas nodaļu.
- Vārdi **treknrakstā** apzīmē izstrādājuma tastatūras pogas.
- Vārdi ar *LIELAJIEM BURTIEM* un *slīprakstā* attiecas uz dažādiem izstrādājuma darbības režīmiem.

2.2.1 SVARĪGI! PIRMS LIETOŠANAS UZMANĪGI IZLASIET. SAGLABĀJIET TURPMĀKĀM ATSAUCĒM

Operators ir atbildīgs par negadījumiem vai apdraudējumu, kas tiek radīts citiem cilvēkiem vai viņu īpašumam.

Plāvēju nedrīkst lietot personas (tostarp bērni) ar ierobežotām kustībām, maņu vai garīgiem traucējumiem (kas varētu ietekmēt drošu izstrādājuma lietošanu) un personas ar nepietiekamu lietošanas pieredzi vai zināšanām, izņemot gadījumus, kad par šo personu drošību atbildīgā persona šīs personas uzrauga vai ir atbilstoši instruējis.

Šo plāvēju drīkst izmantot bērni no 8 gadu vecuma un cilvēki ar ierobežotām kustībām, maņu vai garīgiem traucējumiem vai bez attiecīgās pieredzes un zināšanām tikai tad, ja tos uzrauga vai instruē par ierīces drošu lietošanu un tie saprot iespējamo risku. Lietotāja vecums var būt norādīts vietējos noteikumos. Izstrādājuma tīrīšanu un apkopes darbus bērni drīkst veikt tikai atbildīgās personas uzraudzībā.

Nekādā gadījumā nepieslēdziet barošanas bloku kontaktligzdai, ja spraudnis vai kabelis ir bojāts. Nodilis vai bojāts barošanas kabelis palielina strāvas trieciena risku.

Akumulatoru uzlādējiet tikai komplektācijā iekļautajā uzlādes stacijā. Nepareiza izmantošana var radīt elektrotraumu, pārkaršanu vai korodējoša šķidruma noplūdi no akumulatora. Elektrolīta noplūdes gadījumā skalojiet skarto vietu ar ūdeni/neitralizējošu vielu. Ja elektrolīts nonāk saskarē ar acīm, meklējiet medicīnu palīdzību.

Lietojiet tikai ražotāja ieteiktos oriģinālos akumulatorus. Izstrādājuma drošību nevarēs garantēt, ja izmantosit neoriģinālos akumulatorus. Nelietojiet vienreiz lietojamus akumulatorus.

Akumulatora izņemšanas laikā plāvējs jāatvieno no barošanas bloka.



BRĪDINĀJUMS:

Izstrādājums var radīt apdraudējumu, ja tas tiek nepareizi izmantots



BRĪDINĀJUMS:

Neizmantojiet izstrādājumu, ja darba zonā atrodas citi cilvēki, īpaši bērni vai arī mājdzīvnieki.



BRĪDINĀJUMS: Turiet rokas un kājas drošā attālumā no rotējošiem asmeņiem. Kad motors darbojas, netuviniet plaukstas un pēdas izstrādājumam, nesniedzieties zem tā.

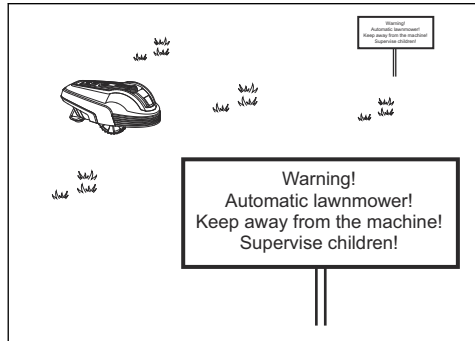

- Ja darba zonā atrodas cilvēki (it īpaši bērni) vai dzīvnieki, izmantojiet funkciju **HOME** (Novietot) vai izslēdziet galveno slēdzi. Ieteicams izstrādājumu ieprogrammēt, lai tas darbotos laikā, kad darba zona ir brīva, piemēram, naktī. Skatiet šeit: *Taimera iestatīšana lpp. 22*. Ņemiet vērā, ka dažas dzīvnieku sugas, piemēram, eži, ir aktīvi tieši naktī. Šādi dzīvnieki var ciest izstrādājuma darbības laikā.
- Izstrādājumu drīkst lietot, apkopt un remontēt tikai personas, kuras pilnībā pārzina tā tehniskās īpašības un drošības noteikumus. Lūdzu, rūpīgi izlasiet šo lietotāja rokasgrāmatu un pirms izstrādājuma lietošanas pārlicinieties, ka izprotat norādījumus.
- Nav atļauts mainīt izstrādājuma sākotnējo konstrukciju. Par visām izmaiņām esat atbildīgs tikai un vienīgi jūs.
- Pārbaudiet, vai zālājā neatrodas akmeņi, zari, darbarīki, rotaļlietas vai kādi citi priekšmeti, kas var sabojāt asmeņus. Zālājā esoši priekšmeti var izraisīt izstrādājuma iestrēgšanu. Iespējams, ka būs nepieciešama palīdzība, lai izstrādājums spētu turpināt pļaušanu. Pirms nosprostojuma novēršanas vienmēr ieslēdziet galveno slēdzi pozīcijā *0*.

2.3 Norādījumi par drošu darbu

2.3.1 Lietošana

- Izstrādājumu drīkst lietot tikai ar ražotāja apstiprināto papildu aprīkojumu. Visi citi lietošanas veidi ir nepareizi. Precīzi ievērojiet ražotāja norādījumus par lietošanu un apkopi.
- Ja izstrādājums tiek lietots sabiedriskā vietā, ap darba vietu ir jāizvieto brīdinājuma zīmes. Uz zīmēm ir jābūt šādam tekstam:
**Brīdinājums! Automātiskais zāles pļāvējs!
Netuvojieties ierīcei! Uzraugiet bērnus!**

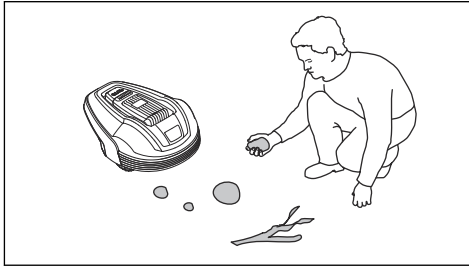

- Iedarbiniet izstrādājumu atbilstoši norādījumiem. Kad galvenais slēdzis ir iestatīts pozīcijā *1*, turiet plaukstu un pēdas prom no rotējošajiem asmeņiem. Nekad nelieciet rokas un pēdas zem izstrādājuma.
- Nepieskarieties bīstamām kustīgām daļām, piemēram, asmeņu diskam, kamēr tas nav pilnībā apstājies.
- Nekad neceliet izstrādājumu un nenēsājiet to apkārt, kad galvenais slēdzis atrodas pozīcijā *1*.
- Nepieļaujiet izstrādājuma sadursmi ar cilvēkiem vai citām dzīvām būtnēm. Ja izstrādājuma ceļā ir cilvēki vai citas dzīvas būtnes, izstrādājums nekavējoties jāaptur. Skatiet šeit: *Izstrādājuma apturēšana lpp. 29*.
- Neko nenovietojiet uz izstrādājuma vai tā uzlādes stacijas.
- Nepieļaujiet izstrādājuma lietošanu, ja tam ir bojāts aizsargs, asmeņu disks vai korpuss. To nedrīkst lietot, ja ir bojāti asmeņi, skrūves, uzgriežņi vai vadi. Nepievienojiet ierīcei bojātu kabeli un nepieskarieties bojātam kabelim, kamēr tas nav atvienots no barošanas avota.
- Neizmantojiet izstrādājumu, ja nedarbojas galvenais slēdzis.
- Vienmēr izslēdziet izstrādājumu, izmantojot barošanas slēdzi, kad izstrādājums netiek izmantots. Izstrādājumu var iedarbināt tikai tad, ja galvenais slēdzis ir pārslēgts pozīcijā *1* un ir ievadīts pareizais PIN kods.
- Izstrādājumu nedrīkst izmantot, kad darbojas smidzinātājs. Izmantojiet taimera funkciju, lai izstrādājums un smidzinātājs nedarbotos vienlaicīgi. Skatiet šeit: *Taimera iestatīšana lpp. 22*.
- GARDENA negarantē pilnīgu izstrādājuma saderību ar citām bezvadu sistēmām, piemēram, tālvadības pulstīm, radio

raidītājiem, dzirdes aparātiem, dzīvniekiem paredzētām zemē ierokamām radio sētām vai līdzīgām sistēmām.

- Plāvēja trauksmes signāls ir ļoti skaļš. Ievērojiet piesardzību, it īpaši gadījumos, ja lietojat izstrādājumu telpās.
- Metāla priekšmeti zemē (piemēram, dzelzsbetons vai kurmju slazdi) var apturēt plāvēju. Metāla priekšmeti var izraisīt robežvada signāla traucējumus, tādējādi apturot plāvēju.
- Darba un uzglabāšanas temperatūra ir 0-50 °C / 32-122 °F. Uzlādes laika temperatūra ir 0-45 °C / 32-113 °F. Pārāk augstas temperatūras var kaitēt izstrādājumam.

2.3.2 Akumulatora drošība



BRĪDINĀJUMS: Litija jonu akumulatori var eksplodēt vai izraisīt ugunsgrēku, ja tie tiek izjaukti, noticis īsslēgums vai arī tie tiek pakļauti ūdenim, ugunij vai augstām temperatūrām. Uzmanīgi rīkojieties ar akumulatoru, nedemontējiet, neatveriet to un neizraisiet nekāda veida elektriskus/ mehāniskus bojājumus. Neuzglabājiet tiešas saules staru iedarbības zonā.

Papildinformāciju par akumulatoru skatiet šeit: *Akumulators lpp. 33*

2.3.3 Izstrādājuma pacelšana un pārvietošana

Lai izstrādājumu droši paņemtu no darba zonas vai novietotu tajā, rīkojieties, kā aprakstīts tālāk.

1. Lai apturētu izstrādājumu, nospiediet pogu **STOP** (Apturēt). Ja drošības līmenis ir iestatīts uz vidējo vai augsto līmeni, ir jāievada PIN kods. PIN kodā ir četri cipari, un tas jāiestata, kad pirmo reizi lietojat izstrādājumu. Skatiet šeit: *Pamatiestatījumi lpp. 21*.

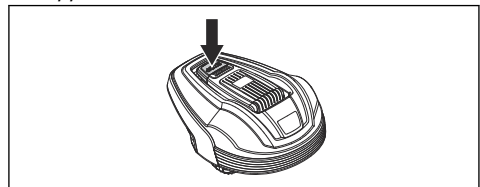

2. Pārslēdziet galveno slēdzi pozīcijā *0*.

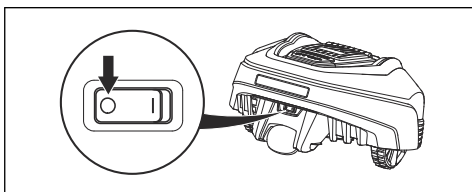

3. Nesiet izstrādājumu aiz tā apakšdaļā esošā roktura tā, lai asmeņu disks atrastos tālāk no ķermeņa.



IEVĒROJIET: Neceliet izstrādājumu, kad tas ir ievietots uzlādes stacijā. Tas var sabojāt uzlādes staciju un/vai izstrādājumu. Nospiediet pogu **STOP** (Apturēt) un pirms izstrādājuma pacelšanas izņemiet to no uzlādes iekārtas.

2.3.4 Apkope



BRĪDINĀJUMS: Apveļot izstrādājumu otrādi, galvenajam slēdzim vienmēr jābūt stāvoklī 0.

Pirms izstrādājuma šasijas apkopes, piemēram, tīrīšanas vai nažu maiņas, galvenajam slēdzim vienmēr jābūt pārslēgtam stāvoklī 0.

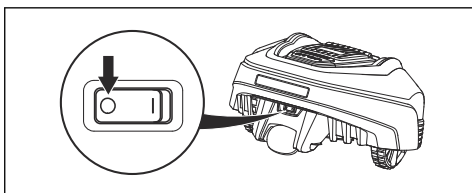

IEVĒROJIET: Nekādā gadījumā izstrādājuma tīrīšanai neizmantojiet augstspiediena mazgātāju vai pat

tekošu ūdeni. Tīrīšanai nedrīkst izmantot šķīdinātājus.



IEVĒROJIET: Pirms uzlādes iekārtas vai loka vada tīrīšanas vai apkopes atvienojiet uzlādes iekārtu no strāvas padeves.

Pārbaudiet izstrādājumu katru nedēļu un nomainiet visas bojātās vai nodilušās daļas. Skatiet šeit: *Apkope lpp. 32*.

2.3.5 Pērķona laikā

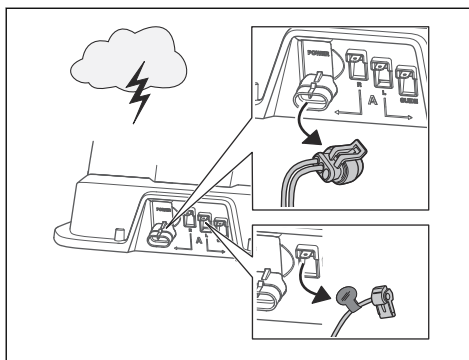

Lai mazinātu izstrādājuma un uzlādes stacijas elektrisko detaļu bojājumu risku, ja pastāv pērķona negaisa risks, iesakām atvienot visus savienojumus ar uzlādes staciju (strāvas padeves kabeli, robežvadu un virzošo vadu).

1. Lai atvieglotu nākamo pieslēgšanas reizi, marķējiet vadus. Uzlādes stacijas savienojumi ir atzīmēti ar R, L un GUIDE.
2. Atvienojiet visus pievienotos vadus un barošanas bloku.
3. Ja pērķona negaiss vairs nedraud, pievienojiet visus vadus un barošanas bloku. Svarīgi, lai katrs vads tiktu pievienots pareizi.

3 Uzstādīšana

3.1 Ievads - Uzstādīšana



BRĪDINĀJUMS: Pirms izstrādājuma uzstādīšanas izlasiet un izprotiet drošības norādījumus.



IEVĒROJIET: Izmantojiet oriģinālās detaļas un uzstādīšanas materiālus.

Piezīme: Lai iegūtu vairāk informācijas par uzstādīšanu, apskatiet www.gardena.com.

3.2 Pirms vadu uzstādīšanas

Vadus varat piestiprināt ar mietiņiem vai arī ierakt tos. Varat izmantot abas procedūras vienā darba zonā.

- Ja darba zonā izmantosiet vecās zāles savācēju, robežvads vai virzošais vads ir jāierok Pretējā gadījumā, robežvadu vai virzošo vadu var piestiprināt ar mietiņiem.
- Nopļaujiet zāli pirms izstrādājuma uzstādīšanas. Pārliecinieties, ka zāle nav garāka par 4 cm / 1.6 collām.

Piezīme: Pirmajās nedēļās pēc uzstādīšanas uztvertais zāles pļaušanas troksnis var būt lielāks nekā gaidīts. Kad izstrādājums kādu laiku jau būs plāvis zāli, uztvertais trokšņa līmenis būs daudz zemāks.

3.3 Pirms izstrādājuma uzstādīšanas

- Sagatavojiet darba zonas plānu, norādot tajā visus šķēršļus.
- Atzīmējiet plānā, kur atradīsies uzlādes stacija, robežvads un virzošais vads.
- Atzīmējiet plānā, kur virzošais vads savienosies ar robežvadu. Skatiet šeit: *Izdomājiet, kur atradīsies robežvads lpp. 16.*
- Aizpildiet zālāja bedres.

Piezīme: Ar ūdeni pilnas zālāja bedres var sabojāt izstrādājumu.

3.3.1 Izdomājiet, kur atradīsies uzlādes stacija

- Nodrošiniet 3 m / 9.8 pēdu brīvu vietu uzlādes stacijas priekšpusē.
- Nodrošiniet vismaz 1.5 m / 4.9 pēdu brīvu vietu pa labu un pa kreisi no uzlādes iekārtas.
- Novietojiet uzlādes staciju tuvu āra kontaktligzdai.
- Novietojiet uzlādes staciju uz līdzenas virsmas.

Max 3 cm / 1.2"

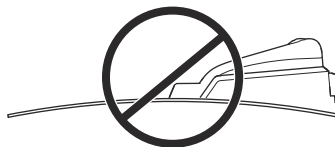
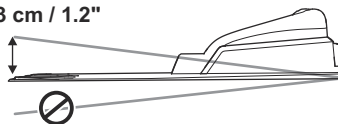

- Novietojiet uzlādes staciju zemākajā iespējamajā darba zonas daļā.
- Novietojiet uzlādes iekārtu vietā, kur neatrodas apūdeņošanas sistēma.
- Novietojiet uzlādes staciju vietā, kas ir pasargāta no tiešiem saules stariem.
- Ja uzlādes stacija ir uzstādīta uz salas, pārliecinieties, ka virzošais vads ir pieslēgts salai. Skatiet šeit: *Kā izveidot salu lpp. 17.*

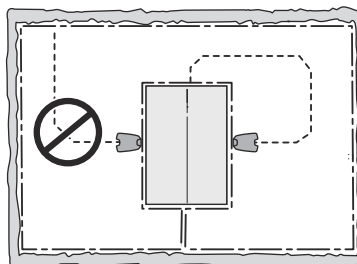

3.3.2 Izdomājiet, kur atradīsies barošanas bloks

- Novietojiet barošanas bloku vietā, kas atrodas zem jumta un ir pasargāta no saules un lietus.
- Novietojiet barošanas bloku vietā ar labu gaisa plūsmu.
- Pieslēdzot barošanas bloku kontaktligzdai, izmantojiet paliekošās strāvas ierīci.



BRĪDINĀJUMS: Nepārveidojiet barošanas bloku. Negrieziet un nepagariniet zemsprieguma kabeli. Pastāv elektriskā triecienu risks.

Dažādu garumu zemsprieguma kabeli ir pieejami kā papildpiederumi.



IEVĒROJIET: Pārliecinieties, ka izstrādājuma asmeņi nevar sagriezt zemsprieguma kabeli.



IEVĒROJIET: Netiniet zemsprieguma kabeli spolē un nenovietojiet to zem uzlādes stacijas plāksnes. Spole traucē saņemt signālu no uzlādes stacijas.



3.3.3 Izdomājiet, kur atradīsies robežvads

Robežvads jānovieto kā cilpa apkārt darba zonai. Izstrādājuma sensori sajūt, kad izstrādājums tuvojas robežvadam, un izstrādājums izvēlas citu virzenu.



IEVĒROJIET: Ja darba zonas tuvumā atrodas ūdenstilpnes, nogāzes, kraujas vai braucamais ceļš, robežvads jāapriņķo ar aizsargājošu sienu. Sienai jābūt vismaz 15 cm / 6 collu augstai.

Lai vieglāk izveidotu savienojumu starp virzošo vadu un robežvadu, ieteicams izveidot cilpu virzošā vada savienojuma vietā. Izveidojiet cilpu aptuveni 20 cm / 8 collu attālumā no robežvada.

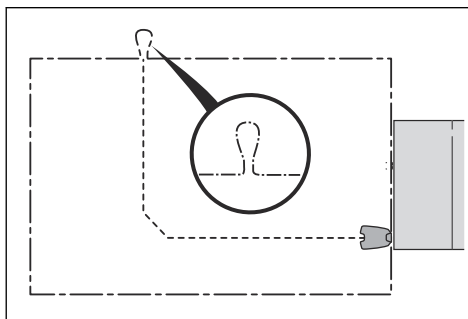

Piezīme: Sagatavojiet darba zonas plānu pirms robežvada un virzošā vada uzstādīšanas.

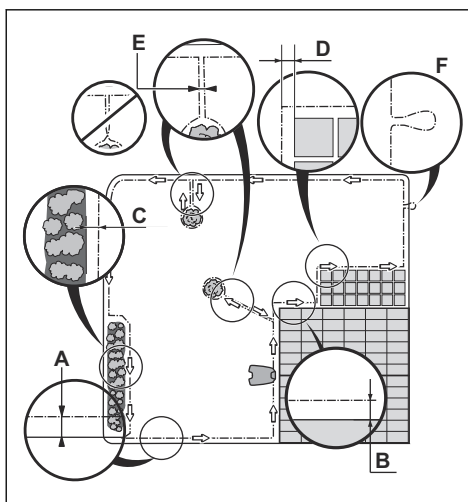

- Izvietoja robežvadu visapkārt darba zonai (A). Pielāgojiet attālumu starp robežvadu un šķēršļiem
- Novietojiet robežvadu 25 cm / 10 collas (B) no šķēršļa, kas ir augstāks par 5 cm / 2 collām.

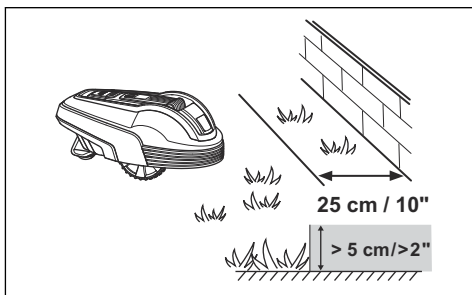

- Novietojiet robežvadu 20 cm / 8 collas (C) no šķēršļa, kas ir 1-5 cm / 0.4-2 collas augsts.
- Novietojiet robežvadu 5 cm / 2 collas (D) no šķēršļa, kas ir zemāks par 1 cm / 0.4 collām.
- Ja jums ir bruģēts celiņš, kas ir vienā līmenī ar zālāju, novietojiet robežvadu zem bruģakmens.

Piezīme: Ja bruģakmens ir vismaz 30 cm / 12 collas plats, izmantojiet funkcijas *Drive Past Wire* (Garāmbraukšanas vads) (R70Li / R80Li) rūpnīcas iestatījumu, lai nopļautu zāli blakus bruģakmenim.



IEVĒROJIET: Nepieļaujiet izstrādājuma darbību uz grants.

- Ja izveidojat salu, savienojiet kopā robežvadu, kas ved uz salu un no tās (E). Ievietojiet vadus mietiņos kopā.
- Izveidojiet cilpu (F) vietā, kurā virzošo vadu pievienos robežvadam.



IEVĒROJIET: Uzstādot robežvadu, neveidojiet asus pagriezienus.



IEVĒROJIET: Lai pļaušana būtu klusāka, izolējiet visus šķēršļus, piemēram, kokus, saknes un akmeņus.

3.3.3.1 Robežvada izvietošana slīpumā

Izstrādājums var darboties 25% nogāzēs. Nogāzes, kur slīpums ir lielāks, jāizolē ar robežvadu. Slīpums (%) tiek aprēķināts kā augstums uz metru. Piemērs: 10 cm / 100 cm = 10%.

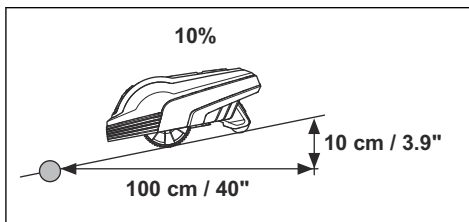

- Nogāzes, kas stāvākas par 15%, darba zonas ārējā malā ir jāizolē ar robežvadu. Novietojiet robežvadu aptuveni 20 cm / 8 collas (A) pirms nogāzes uz līdzenas virsmas.

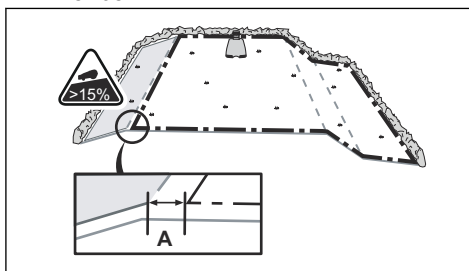

- Nogāzes, kas atrodas blakus publiskajiem ceļiem, ir jāizolē ar robežvadu. Uzstādiet žogu vai aizsargsienu gar nogāzes ārējo malu.

3.3.3.2 Ejas

Eja ir teritorijas daļa ar robežvadu abās pusēs, kas savieno 2 darba zonas. Ejai jābūt vismaz 60 cm / 24 collu platai.

Piezīme: Ja eja ir šaurāka par 2 m / 6.5 pēdām, uzstādiet ejā virzošo vadu.

3.3.3.3 Kā izveidot salu

- Novelciet robežvadu līdz un ap šķērslī, lai izveidotu salu.
- Salieciet kopā 2 robežvada daļas, kas ved uz un no šķēršļa.
- Ievietojiet abas robežvada daļas vienā mietiņā.

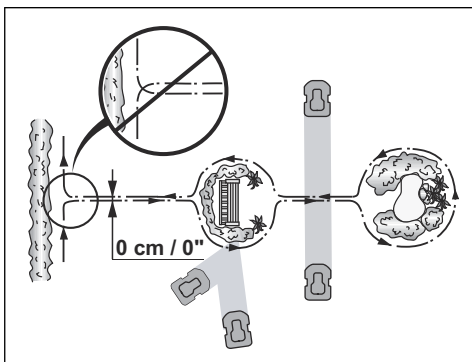

IEVĒROJIET: Uzmanieties, lai robežvadu daļas nepārklājas. Robežvada daļām jāatrodas paralēli.



IEVĒROJIET: Nelieciet virzošo vadu šķērsām pāri robežvadam, piemēram, robežvadam, kas ved uz salu.

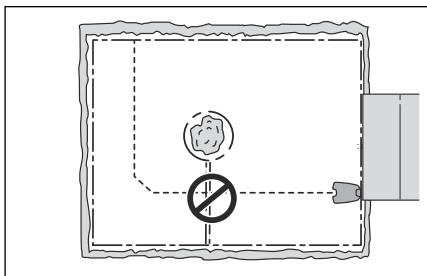

3.3.3.4 Papildu zonas izveide

Izveidojiet papildu zonu (B), ja darba zonā ir 2 zonas, kas nav savienotas ar eju. Darba zona ar uzlādes staciju ir galvenā zona (A).

Piezīme: Izstrādājums ir manuāli jāpārvieto starp galveno zonu un papildu zonu.

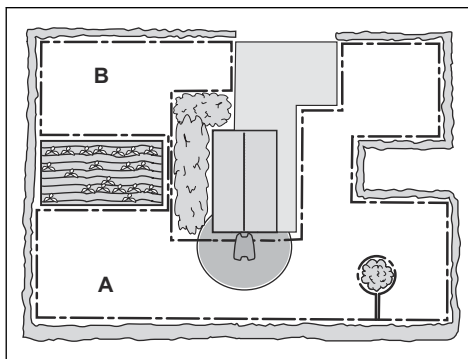

- Novietojiet robežvadu ap papildu zonu (B), lai izveidotu salu. Skatiet šeit: *Kā izveidot salu lpp. 17.*

Piezīme: Robežvads jānovieto kā 1 cilpa apkārt darba zonai (A + B).

Piezīme: Kad izstrādājums plauj zālī papildu zonā, jāizvēlas *MAN* (Manuāls) režīms. Skatiet šeit: *Darba režīmi lpp. 28.*

3.3.4 Izdomājiet, kur atradīsies virzošais vads

- Izvietojiet virzošo vadu līnijā vismaz 2 m / 7 pēdas uzlādes stacijas priekšpusē.
- Pārliecinieties, ka tiek nodrošināts pēc iespējas vairāk brīvas vietas pa kreisi no virzošā vada, skatoties virzienā uz uzlādes staciju. Skatiet šeit: *Virzošā vada kalibrēšana lpp. 21.*
- Novietojiet virzošo vadu vismaz 30 cm / 12 collu attālumā no robežvada.
- Uzstādot virzošo vadu, neveidojiet asus pagriezienus.
- Ja darba zonā ir nogāze, novietojiet virzošo vadu diagonāli pāri nogāzei.

3.3.5 Darba zonas piemēri

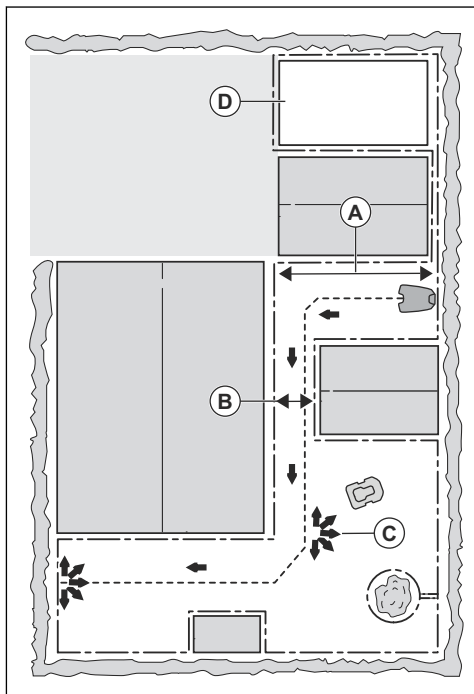

- Ja uzlādes stacija atrodas nelielā zonā (A), pārliecinieties, ka attālums līdz robežvadam ir vismaz 3 m / 10 pēdas.
- Ja darba zonā ir eja (B), pārliecinieties, ka attālums līdz robežvadam ir vismaz 2 m / 6.6 pēdas. Ja eja ir šaurāka par 2 m / 6.6 pēdām, uzstādiet eja virzošo vadu. Minimālais ejas izmērs starp robežvadu ir 60 cm / 24 collas.
- Ja darba zonā ir zonas, kuras savieno šaura eja (B), varat iestatīt izstrādājumu, lai novietotu vadošo vadu pēc noteikta attāluma (C). Iestatījumus var mainīt sadaļā *Attālā darbināšana 1 lpp. 23*.
- Ja darba zonā ir papildu zona (D), skatiet šeit *Papildu zonas izveide lpp. 18*. Ievietojiet izstrādājumu papildu zonā un atlasiet *Proportion* (Attiecība).

3.4 Izstrādājuma uzstādīšana

3.4.1 Uzlādes stacijas uzstādīšana



BRĪDINĀJUMS: Ievērojiet nacionālajos tiesību aktos noteiktās elektrodrošības prasības.

1. Izlasiet un izprotiet uzlādes stacijas norādījumus. Skatiet šeit: *Izdomājiet, kur atradīsies uzlādes stacija lpp. 15*.
2. Novietojiet uzlādes staciju vēlamajā zonā.
3. Savienojiet zemsprieguma kabeli ar uzlādes staciju.
4. Barošanas bloku novietojiet vismaz 30 cm / 12 collu augstumā.

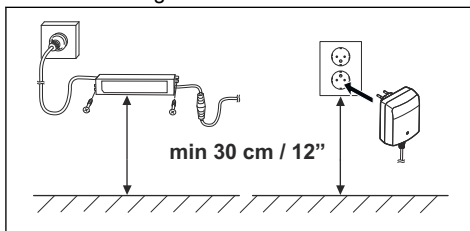

BRĪDINĀJUMS: Nenovietojiet barošanas bloku tādā augstumā, kur tas varētu nonākt ūdenī. Nenovietojiet barošanas bloku uz zemes.



BRĪDINĀJUMS: Neiekapsulējiet barošanas bloku. Kondensāts var sabojāt barošanas bloku un palielināt elektriskās strāvas trieciena risku.

5. Savienojiet strāvas padeves kabeli ar 100-240V ārējo kontaktligzdu.



BRĪDINĀJUMS: Attiecās uz ASV/Kanādu. Ja strāvas avots ir uzstādīts ārpus telpām: elektriskās strāvas trieciena risks. Uzstādīt tikai pie segtas A klases GFCI kontaktligzdas (RCD), kurai ir ūdensdrošs korpuss, ar ievietotu vai izņemtu kontaktspraudņa vāciņu.

- Piestipriniet zemsprieguma kabeli ar mietiņiem vai ierociet to. Skatīt šeit *Vada izvietošana pozīcijā ar mietiņiem lpp. 20* vai *Robežvada vai virzošā vada ierakšana lpp. 21*.
- Pievienojiet vadus uzlādes stacijai. Skatiet šeit: *Robežvada uzstādīšana lpp. 20* un *Virzošā vada uzstādīšana lpp. 20*.
- Nostipriniet uzlādes staciju pie zemes, izmantojot tam paredzētās skrūves.



IEVĒROJIET: Neveidojiet uzlādes stacijas plāksnē jaunus caurumus.



IEVĒROJIET: Nekāpiet uz uzlādes stacijas ar kājām.

3.4.2 Robežvada uzstādīšana

- Izvietojiet robežvadu visapkārt darba zonai. Sāciet un pabeidziet uzstādīšanu pie uzlādes stacijas.



IEVĒROJIET: Netiniet spolē pāri palikušo vadu. Spole izstrādājumā rada traucējumus.

- Atveriet savienotāju un ievietojiet tajā robežvadu.

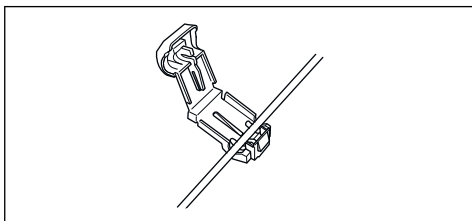

- Aizveriet savienotājus ar knaiblēm.
- Nogrieziet robežvadu 1-2 cm / 0.4-0.8 collas virs katra savienotāja.
- Labo savienotāju iespiediet uzlādes stacijas metāla tapā ar "R" marķējumu.
- Kreiso savienotāju iespiediet uzlādes stacijas metāla tapā ar "L" marķējumu.

3.4.3 Virzošā vada uzstādīšana

- Atveriet savienotāju un ievietojiet tajā vadu.
- Aizveriet savienotāju ar knaiblēm.
- Nogrieziet virzošo vadu 1-2 cm / 0.4-0.8 collas virs katra savienotāja.

- Izlaidiet virzošo vadu cauri spraugai uzlādes stacijas plāksnē.
- Savienotāju iespiediet uzlādes stacijas metāla tapā ar "G" marķējumu.
- Virzošā vada galu ievietojiet robežvada cilpā.
- Nogrieziet robežvadu, izmantojot kabeļu šķēres.
- Savienojiet virzošo vadu ar robežvadu, izmantojot savienotājapskavu.

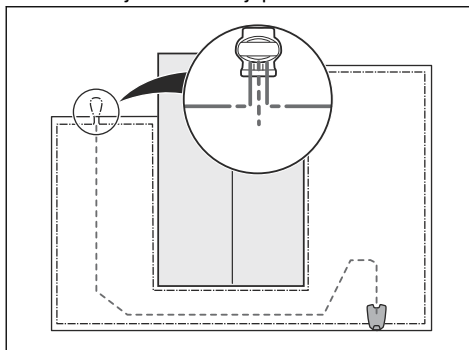

- Ievietojiet savienotājapskavā abus robežvada galus un virzošā vada galu.

Piezīme: Pārbaudiet, vai varat saskatīt virzošā vada galu caur savienotājapskavas caurspīdīgo daļu.

- Nospiediet savienotājapskavas pogu, izmantojot regulējamās knaibles.



IEVĒROJIET: Savīti kabeli vai saskrūvēts spaiļu bloks, kas izolēts ar izolācijas lenti, nav derīgs savienojums. Augsnes mitruma ietekmē vads oksidēsies, un laika gaitā ķēde tiks bojāta.

- Piestipriniet virzošo vadu zemei ar mietiņiem vai ierociet to zemē. Skatīt šeit *Vada izvietošana pozīcijā ar mietiņiem lpp. 20* vai *Robežvada vai virzošā vada ierakšana lpp. 21*.

3.5 Vada izvietošana pozīcijā ar mietiņiem

- Novietojiet robežvadu un virzošo vadu uz zemes.

- Iespraudiet mietiņus ar vismaz 75 cm / 30 collu lietu atstarpī starp tiem.
- Iestipriniet mietiņus zemē, izmantojot parasto vai plastmasas āmuru.



IEVĒROJIET: Pārliedzinieties, ka mietiņi stingri notur robežvadu un virzošo vadu pie zemes.

Piezīme: Pēc pāris nedēļām vads būs apaudzis ar zāli un nebūs redzams.

3.6 Robežvada vai virzošā vada ierakšana

- Izveidojiet zemē gropi ar lāpstu vai citu piemērotu instrumentu.
- Ievietojiet robežvadu vai virzošo vadu 1-20 cm / 0.4-8 collas dziļi zemē.

3.7 Robežvada vai virzošā vada pagarināšana

Piezīme: Pagariniet robežvadu vai virzošo vadu, ja tas darba zonai ir par īsu. Izmantojiet oriģinālas rezerves daļas, piemēram, savienotājapskavas.

1. Vietā, kur nepieciešams izveidot pagarinājumu, pārgrieziet robežvadu vai virzošo vadu ar kabeļu šķērēm.
2. Pievienojiet vadu vietai, kur nepieciešamas pagarinājums.
3. Novietojiet robežvadu vai virzošo vadu pozīcijā.
4. Vadu galus ievietojiet savienotājapskavā.

Piezīme: Pārbaudiet, vai varat saskatīt robežvada vai virzošā vada galus caur savienotājapskavas caurspīdīgo daļu.

5. Nospiediet savienotājapskavas pogu, izmantojot regulējamās knaibles.

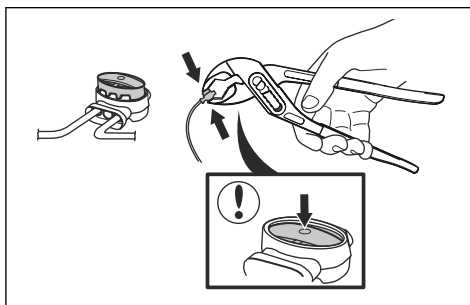

6. Novietojiet robežvadu vai virzošo vadu pozīcijā ar mietiņiem.

3.8 Pēc izstrādājuma uzstādīšanas

3.8.1 Uzlādes stacijas vizuāla pārbaude

1. Pārliedzinieties, ka uzlādes stacijas indikatora LED lampiņa deg zaļā krāsā.
2. Ja indikatora LED lampiņa nedeg zaļā krāsā, pārbaudiet uzstādīšanas posmus. Skatiet šeit: *Gaismas indikators uzlādes stacijā lpp. 41* un *Uzlādes stacijas uzstādīšana lpp. 19*.

3.8.2 Pamatiestatījumi

Pirms pirmās izstrādājuma iedarbināšanas reizes nepieciešams noteikt pamatiestatījumus un kalibrēt izstrādājumu.

1. Nospiediet **STOP** (Apturēt) pogu.
2. Pārslēdziet **galveno slēdzi** stāvoklī *1*.
3. Nospiediet **vairāku izvēļu** pogas. Izvēlieties *valodu, valsti, datumu, pulksteni* un iestatiet PIN kodu.

Piezīme: 0000 nevar izmantot kā PIN kodu.

4. Novietojiet izstrādājumu uzlādes stacijā.
5. Nospiediet **START** (Iedarbināt) pogu un aizveriet pārsegu.

Izstrādājums attālinās no uzlādes iekārtas un apstājas, kamēr tas kalibrē dažus izstrādājuma iestatījumus.

3.8.3 Virzošā vada kalibrēšana

Kalibrācijas process iestata plašāko iespējamo virzošo koridoru, lai samazinātu risku, ka zālējā paliks nospiedumi. Skatiet šeit: *Virzošā vada kalibrēšanas funkcijas iestatīšana (R38Li, R40Li, R45Li, R50Li) lpp. 26*.

Piezīme: Izstrādājums vienmēr darbojas pa kreisi no virzošā vada ar priekšpusi uz uzlādes staciju.

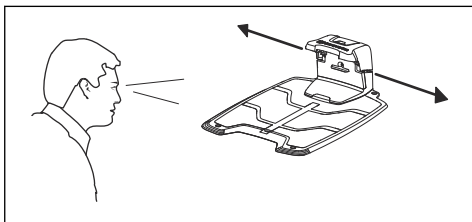

3.9 Izstrādājuma iestatīšana

Izstrādājumam ir rūpnīcas iestatījumi, bet tos var mainīt atbilstoši katrai darba zonai.

3.9.1 Piekļuve izvēlei

1. Nospiediet **STOP** (Apturēt) pogu.
2. Ievadiet PIN kodu, izmantojot tastatūru.
3. Nospiediet pogu **MENU** (Izvēlne).

3.9.2 Taimera iestatīšana



3.9.2.1 Taimera iestatījumu aprēķināšana

1. Aprēķiniet savu zālāja platību m^2 / yd^2 .
2. Izdaliet zālāja m^2 / yd^2 ar aptuveno darbības jaudu. Skatiet tālāk sniegto tabulu.
3. Rezultāts ir vienāds ar stundu skaitu, cik izstrādājumam jādarbojas katru dienu.

Piezīme: Operācijas jauda ir aptuvena, un taimera iestatījumus var pielāgot.

Modelis	Aptuvenā darbības jauda, m^2 / yd^2 / h
R38Li	33/39
R40Li	33/39
R45Li	38/45
R50Li	42/50
R70Li	44/52
R80Li	47/56

Piemērs: Zāliens $500 m^2$ / $600 yd^2$ platībā, plauts ar R80Li.

$500 m^2 / 47 \approx 10.5 h$.

$600 yd^2 / 56 \approx 10.5 h$.

Dienas / nedēļā	h / dienā	Taimera iestatījumi
7	10.5	07:00-17:30 / 7:00 am - 5:30 pm

3.9.2.2 Taimera iestatīšana

1. Izpildiet 1.–3. darbību, norādītas šeit: *Piekļuve izvēlei lpp. 22.*
2. Izmantojiet **vairāku izvēļu** pogas, lai pārvietotos izvēlnes struktūrā un atlasītu *Timer* (Taimeris).
3. Izmantojiet **vairāku izvēļu** pogas, lai atlasītu *Work hours 1 (Darba stundas 1)* vai *Work hours 2 (Darba stundas 2)*.
4. Ievadiet laiku, izmantojot **ciparu pogas**.
5. Nospiediet **OK** (Labi).
6. Izmantojiet **vairāku izvēļu** pogas, lai atlasītu *Work days* (Darba dienas).
7. Izmantojiet **vairāku izvēļu** pogas, lai atlasītu dienas, kurās izstrādājums darbosies.
8. Nospiediet **OK** (Labi).

3.9.2.3 Taimera iestatījumu atiestatīšana

Ir iespējams noņemt visus taimera iestatījumus un izmantot rūpnīcas iestatījumus. Taimera rūpnīcas iestatījumi ļauj izstrādājumam darboties nepārtraukti. Skatiet šeit: *Taimeris un dīkstāve lpp. 29.*

1. Izpildiet 1.–3. darbību, norādītas šeit: *Piekļuve izvēlei lpp. 22.*

2. Izmantojiet **vairāku izvēju** pogas, lai pārvietotos izvēlnes struktūrā un atlasītu *Timer > Reset timer* (Taimeris > Atiestafīt taimerī).
3. Nospiediet *OK* (Labi).

3.9.3 Uzstādīšana (R70Li / R80Li)



Uzstādīšanas izvēlnē var pielāgot izstrādājuma iestatījumus labākam plaušanas rezultātam.

3.9.3.1 Virzošais platums

Virzošais platums ir mērs, cik tālu no virzošā vada izstrādājumam ir atļauts virzīties, kad tas dodas uz uzlādes staciju un no tās. Zonu blakus vadam, kuru izmanto izstrādājums, dēvē par koridoru.

Izstrādājuma noklusējuma iestatījums ir paredzēts *vidēja* platuma koridoriem. Lai mazinātu iespēju, ka ceļā uz un no uzlādes stacijas tiek iebrauktas sliedes, izvēlieties iespējami platāku koridoru. *Šaura* koridora iestatījums parasti nav ieteicams, bet dārzā ar vienu vai daudzām šaurām ejām šauršaur koridors var būt vienīgā iespēja. *Šaura* koridora iestatījums palielina sliežu veidošanās risku gar virzošo vadu.

3.9.3.2 Attālā darbināšana 1

Attālās darbināšanas funkciju izmanto, lai virzītu izstrādājumu uz tālākām darba zonas daļām. Ja darba zonā ir zonas, kas savienotas ar šaurām ejām, *attālās darbināšanas* funkcija ir noderīga, lai varētu uzturēt vienmērīgi plaotu zālienu visā pagalmā. Izstrādājums uzsāk plaušanu, kad sasniedz *attālās darbināšanas* punktu. Pārējās reizēs izstrādājums izies no uzlādes stacijas pēc standarta grafika un sāks plaut.

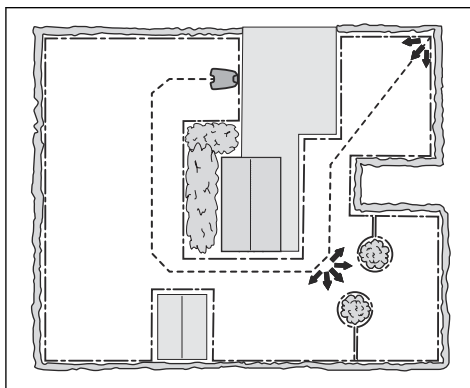

Attālās darbināšanas funkcijas iestatīšana

1. Izpildiet 1.–3. darbību, norādītas šeit: *Piekluve izvēlnei lpp. 22*.
2. Izmantojiet **vairāku izvēju** pogas, lai pārvietotos izvēlnes struktūrā un atlasītu *Installation > Remote start > Proportion* (Uzstādīšana > Attālā darbināšana > Attiecība).
3. Atlasiet, cik bieži jāizmanto *attālās darbināšanas* funkcija. Pieejamas 5 opcijas:
 - Never (Nekad) (0%)
 - Rarely (Reti, aptuveni 20%)
 - Medium (Vidēji bieži, aptuveni 50%)
 - Rarely (Bieži, aptuveni 80%)
 - Always (Vienmēr, 100%)
4. Atlasiet attālumu no uzlādes stacijas līdz *attālās darbināšanas* vietai.
5. Nospiediet *OK* (Labi).

3.9.3.3 Attālā darbināšana 2

Ja plaušanas zonā ir 2 attālas teritorijas, virzošais vads ir jāuzstāda tā, lai tas aizsniegtu abas zonas. Varat kombinēt funkciju *Attālā darbināšana 1* un *Attālā darbināšana 2*, lai virzītu izstrādājumu uz katru zonu.

Attiecība un *Attālums* iestatījumi tiek noteikti tāpat kā *Attālā darbināšana 1* iestatījumi. Rūpnīcas iestatījums ir *Never* (Nekad).

Piezīme: *Attiecības* summa funkcijā *Attālā darbināšana 1* un *Attālā darbināšana 2* nevar pārsniegt 100%.

Piemēram, ja funkcijā *Attālā darbināšana 1* ir atlasīta opcija *Often* (Bieži), funkcijā *Attālā darbināšana 2* var atlasīt tikai opciju *Never* (Nekad) vai *Rarely* (Reti).

Attāluma no uzlādes stacijas mērīšana

1. Novietojiet izstrādājumu uzlādes stacijā.
2. Izpildiet 1.–3. darbību, norādītas šeit: *Piekluve izvēlnei lpp. 22*.
3. Izmantojiet **vairāku izvēļu** pogas, lai pārvietotos izvēlnes struktūrā un atlasītu *Installation > Remote start 1 vai Remote start 2 > Distance* (Uzstādīšana > Attālā darbināšana 1 vai Attālā darbināšana 2 > Attālums).
4. Izmantojiet **ciparu** pogas, lai iestatītu 100 m kā attālumu.
5. Nospiediet **OK** (Labi).
6. Izmantojiet **vairāku izvēļu** pogas, lai pārvietotos izvēlnes struktūrā un atlasītu *Installation > Test settings > Test OUT* (Uzstādīšana > Iestatījumu pārbaude > Pārbaudīt).
7. Nospiediet **OK** (Labi).
8. Nospiediet pogu **STOP** (Apturēt), kad izstrādājums atrodas tādā attālumā, ko atlasāt mērīšanai. Displejā tiek parādīts attālums.

3.9.3.4 Iestatījumu pārbaude

Izvēlnē *Test settings* (Iestatījumu pārbaude) varat pārbaudīt *Attālā darbināšana 1* un *Attālā darbināšana 2* iestatījumu darbību atbilstošajā darba zonā.

Attālās darbināšanas funkcijas pārbaudes veikšana

1. Novietojiet izstrādājumu uzlādes stacijā.
2. Izpildiet 1.–3. darbību (norādītas šeit: *Piekluve izvēlnei lpp. 22*).
3. Izmantojiet **vairāku izvēļu** pogas, lai pārvietotos izvēlnes struktūrā un atlasītu *Installation > Test settings > Test OUT > Remote start 1 vai Remote start 2* (Uzstādīšana > Iestatījumu pārbaude > Pārbaudīt > Attālā darbināšana 1 vai Attālā darbināšana 2).
4. Nospiediet **OK** (Labi).
5. Nospiediet pogu **START** (Iedarbināt).
6. Aizveriet vāku.

7. Gādājiet, lai izstrādājums var atrast zonu.

3.9.3.5 Garāmbraukšanas vada funkcijas iestatīšana

Pirms izstrādājums atgriežas darba zonā, tā priekšgals vienmēr virzās gar robežvadu noteiktā attālumā. Rūpnīcas iestatījums ir 25 cm. Iespējams iestatīt 20-30 cm lielu attālumu.

1. Izpildiet 1.–3. darbību (norādītas šeit: *Piekluve izvēlnei lpp. 22*).
2. Izmantojiet **vairāku izvēļu** pogas, lai pārvietotos izvēlnes struktūrā un atlasītu *Installation > Drive Past Wire* (Uzstādīšana > Garāmbraukšanas vads).
3. Izmantojot **ciparu** pogas, ievadiet attālumu centimetros.
4. Nospiediet pogu **BACK** (Atpakaļ).

3.9.4 Drošības līmenis



Izstrādājumam ir 3 drošības līmeņi.

Darbība	Zems	Vidējs	Augsts
Trauksme			X
PIN koda pieprasījums		X	X
Laika bloķēšana	X	X	X

- **Trauksmes signāls** — trauksmes signāls tiek izslēgts, ja 10 sekunžu laikā pēc **STOP** (Apturēt) pogas nospiešanas netiek ievadīts PIN kods. Trauksmes signāls tiek izslēgts arī tad, kad izstrādājums tiek pacelts. Trauksmes signāls tiek apturēts, ja tiek ievadīts PIN kods.
- **PIN kods** - lai piekļūtu izstrādājuma izvēlnes struktūrai, ir jāievada pareizs PIN kods. Ja PIN kods tiek nepareizi ievadīts 5 reizes pēc kārtas, izstrādājums uz laiku tiek bloķēts. Bloķēšana tiek pagarināta katram jaunam nepareizam mēģinājumam.
- **Laika bloķēšana** — izstrādājums tiek bloķēts, ja PIN kods netiek ievadīts 30 dienu laikā. Ievadiet PIN kodu, lai piekļūtu izstrādājumam.

3.9.4.1 PIN koda maiņa

1. Izpildiet 1.–3. darbību, norādītas šeit:
Piekljuve izvēlnei lpp. 22.
2. Izmantojiet **vairāku izvēļu** pogas, lai pārvietotos izvēlnes struktūrā un atlasītu *Installation > Change PIN code* (Uzstādīšana > Mainīt PIN kodu).
3. Ievadiet jauno PIN kodu.
4. Nospiediet *OK* (Labi).
5. Ievadiet jauno PIN kodu.
6. Nospiediet *OK* (Labi).
7. Piefiksējiet jauno PIN kodu. Skatiet šeit:
levads lpp. 3.

3.9.4.2 Drošības līmeņa iestatišana

Izvēlieties vienu no 3 izstrādājuma drošības līmeņiem.

1. Izpildiet 1.-3. darbību (norādītas šeit:
Piekljuve izvēlnei lpp. 22.)
2. Izmantojiet **vairāku izvēļu** pogas, lai pārvietotos izvēlnes struktūrā un atlasītu *Security > Security level* (Drošība > Drošības līmenis).
3. Izmantojiet **vairāku izvēļu** pogas, lai atlasītu drošības līmeni.
4. Nospiediet *OK* (Labi).

3.9.4.3 Jauna loka signāla izveide

Loka signāls tiek atlasīts nejauši, lai izveidotu unikālu saikni starp izstrādājumu un uzlādes staciju. Retos gadījumos var būt nepieciešams ģenerēt jaunu signālu, piemēram, ja divām blakus iekārtām ir ļoti līdzīgi signāli.

1. Novietojiet izstrādājumu uzlādes stacijā.
2. Izpildiet 1.–3. darbību, norādītas šeit:
Piekljuve izvēlnei lpp. 22.
3. Izmantojiet **vairāku izvēļu** pogas, lai pārvietotos izvēlnes struktūrā un atlasītu *Security > New loop signal* (Drošība > Jauns loka signāls).
4. Nospiediet pogu *OK* (Labi) un sagaidiet apstiprinājumu par to, ka loka signāls ir ģenerēts. Tam parasti ir nepieciešamas 10 sekundes.

3.9.5 Iestatījumi



Sadalā iestatījumi iespējams mainīt izstrādājuma vispārīgos iestatījumus.

3.9.5.1 EKO režīms

EKO režīms aptur signālu robežu lokā, virzošajā vadā un uzlādes stacijā, ja izstrādājums ir novietots stāvēšanai vai lādējas.

Piezīme: Izmantojiet *EKO režīmu*, lai taupītu enerģiju un izvairītos no cita aprīkojuma, piemēram, dzirdes aparātu vai garāžas durvju, radītiem traucējumiem.

Piezīme: Nospiediet **STOP** (Apturēt) pogu, pirms izņemat izstrādājumu no uzlādes stacijas. Pretējā gadījumā izstrādājumu nevarēs iedarbināt darba zonā.

EKO režīma iestatišana

1. Izpildiet 1.–3. darbību (norādītas šeit:
Piekljuve izvēlnei lpp. 22.)
2. Izmantojiet **vairāku izvēļu** pogas, lai pārvietotos izvēlnes struktūrā un atlasītu *Settings > ECO mode* (Iestatījumi > EKO režīms).
3. Nospiediet *OK* (Labi).

3.9.5.2 Laika un datuma iestatišana

1. Izpildiet 1.–3. darbību, norādītas šeit:
Piekljuve izvēlnei lpp. 22.
2. Izmantojiet **vairāku izvēļu** pogas, lai pārvietotos izvēlnes struktūrā un atlasītu *Settings > Time & Date* (Iestatījumi > Laiks un datums).
3. Izmantojiet **ciparu pogas**, lai iestatītu laiku, tad nospiediet pogu *OK* (Labi).
4. Izmantojiet **ciparu pogas**, lai iestatītu datumu, tad nospiediet pogu *OK* (Labi).
5. Izmantojiet **vairāku izvēļu pogas**, lai iestatītu laika formātu, tad nospiediet pogu *OK* (Labi).
6. Izmantojiet **vairāku izvēļu pogas**, lai iestatītu datuma formātu, tad nospiediet pogu *OK* (Labi).

3.9.5.3 Valodas iestatīšana

1. Izpildiet 1.-3. darbību (norādītas šeit: *Piekluve izvēlnei lpp. 22*).
2. Izmantojiet **vairāku izvēļu** pogas, lai pārvietotos izvēlnes struktūrā un atlasītu *Settings > Language* (Iestatījumi > Valoda).
3. Izmantojiet **vairāku izvēļu** pogas, lai atlasītu valodu, tad nospiediet pogu *OK* (Labi).

3.9.5.4 Valsts iestatīšana

1. Izpildiet 1.-3. darbību (norādītas šeit: *Piekluve izvēlnei lpp. 22*).
2. Izmantojiet **vairāku izvēļu** pogas, lai pārvietotos izvēlnes struktūrā un atlasītu *Settings > Country* (Iestatījumi > Valsts).
3. Izmantojiet **vairāku izvēļu** pogas, lai atlasītu valsti, tad nospiediet pogu *OK* (Labi).

3.9.5.5 Apgaismojuma iestatīšana (R38Li, R40Li, R45Li, R50Li)

Varat atstāt displeju ieslēgtu izstrādājuma darbības laikā, ja vēlaties uzmināt tā atrašanās vietu darba zonā naktī.

1. Izpildiet 1.–3. darbību, norādītas šeit: *Piekluve izvēlnei lpp. 22*.
2. Izmantojiet **vairāku izvēļu** pogas, lai pārvietotos izvēlnes struktūrā un atlasītu *Settings > Backlight* (Iestatījumi > Apgaismojums).
3. Atlasiet kādu no tālākajām opcijām:
 - *Auto (Automātiski)*: displejs paliek ieslēgts 1 minūti pēc kāda taustiņa nospiešanas.
 - *ON* (Ieslēgts): displejs ir ieslēgts visu izstrādājuma darbības laiku. Displejs nav ieslēgts, ja izstrādājums tiek apturēts, piemēram, taimera iestatījuma vai iespējama darbības traucējuma dēļ.

3.9.5.6 Attālās darbināšanas funkcijas iestatīšana (R38Li, R40Li, R45Li, R50Li)

1. Izpildiet 1.–3. darbību, norādītas šeit: *Piekluve izvēlnei lpp. 22*.
2. Izmantojiet **vairāku izvēļu** pogas, lai pārvietotos izvēlnes struktūrā un atlasītu *Installation > Remote start > Proportion* (Uzstādīšana > Attālā darbināšana > Attiecība).
3. Atlasiet, cik bieži jāizmanto *attālās darbināšanas* funkcija. Pieejamas 5 opcijas:

- Never (Nekad) (0%)
- Rarely (Reti, aptuveni 20%)
- Medium (Vidēji bieži, aptuveni 50%)
- Rarely (Bieži, aptuveni 80%)
- Always (Vienmēr, 100%)

4. Nospiediet *OK* (Labi).

3.9.5.7 Virzošā vada kalibrēšanas funkcijas iestatīšana (R38Li, R40Li, R45Li, R50Li)

Funkcija *Calibrate guide* (Virzošā vada kalibrēšana) ļauj pārbaudīt, vai izstrādājums spēj doties projām no uzlādes stacijas pa virzošo vadu.

1. Novietojiet izstrādājumu uzlādes stacijā.
2. Izpildiet 1.–3. darbību, norādītas šeit: *Piekluve izvēlnei lpp. 22*.
3. Izmantojiet **vairāku izvēļu** pogas, lai pārvietotos izvēlnes struktūrā un atlasītu *Settings > Calibrate guide* (Iestatījumi > Virzošā vada kalibrēšana) un nospiediet *OK* (Labi). Izstrādājums izies no uzlādes iekārtas, veiks kalibrēšanu uzlādes iekārtas priekšā un pēc tam pa virzošo vadu dosies uz virzošā vada un robežvada savienojuma vietu un sāks pļaut.
4. Pārbaudiet, vai izstrādājums var sekot virzošajam vadam līdz šī vada un ierobežojošā vada savienojuma vietai.

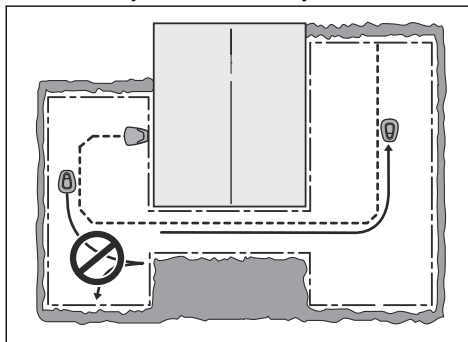

Pārbaude nav izturēta, ja izstrādājums nevar sekot virzošajam vadam līdz šī vada un ierobežojošā vada savienojuma vietai. Iespējams, ka uzstādīšana netika veikta atbilstoši norādījumiem nodaļā *Virzošā vada uzstādīšana lpp. 20*.

Piezīme: Bieži sastopama kļūda: pārāk maz vietas pa kreisi no virzošā vada no uzlādes stacijas puses vai virzošais vads, kurš stāvā slīpumā nav novietots leņķī. Skatiet šeit: *Izdomājiet, kur atradīsies virzošais vads lpp. 18.*

Ja pārbaude neizdodas, veiciet jaunu uzstādīšanu un pārbaudi, izmantojot funkciju *Virzošā vada kalibrēšana.*

3.9.5.8 Visu lietotāja iestatījumu atiestatīšana

1. Izpildiet 1.-3. darbību (norādītas šeit: *Piekļuve izvēlnei lpp. 22*).
2. Izmantojiet **vairāku izvēju** pogas, lai pārvietotos izvēlnes struktūrā un atlasītu *Settings > Reset user settings* (Iestatījumi > Atiestatīt lietotāja iestatījumus).
3. Izmantojiet **vairāku izvēju pogas**, lai atlasītu valsti, tad nospiediet pogu *OK* (Labi).
4. Ievadiet PIN kodu.
5. Nospiediet pogu *OK* (Labi), lai atiestatītu visus lietotāja iestatījumus.

Piezīme: *Drošības līmenis, PIN kods, loka signāls, ziņojumi, pulkstenis & datums, valoda un valsts iestatījumi* netiks atiestatīti.

3.9.5.9 Izvēlne Par

Izvēlnē *About* (Par) tiek parādīta informācija par izstrādājumu, piemēram, sērijas numurs un aparātprogrammatūras versijas.

4 Lietošana

4.1 Galvenais slēdzis



BRĪDINĀJUMS: Pirms izstrādājuma iedarbināšanas rūpīgi izlasiet drošības instrukcijas.



BRĪDINĀJUMS: Turiet rokas un kājas drošā attālumā no rotējošiem asmeņiem. Kad motors darbojas, netuviniet plaukstu un pēdas izstrādājumam, nesniedzieties zem tā.



BRĪDINĀJUMS: Neizmantojiet izstrādājumu, ja darba zonā atrodas citi cilvēki, īpaši bērni vai arī mājdzīvnieki.

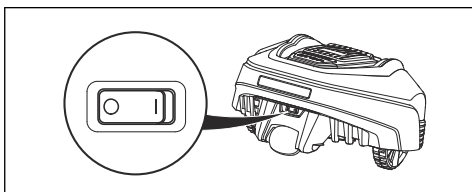

- Lai iedarbinātu izstrādājumu, pārslēdziet **galveno slēdzi** stāvoklī **1**.
- Pārslēdziet **galveno slēdzi** stāvoklī **0**, kad izstrādājums netiek lietots vai tiek veikts jebkāds darbs, pārbaudes vai tehniskā apkope.

Kad **galvenais slēdzis** ir pārslēgts stāvoklī **0**, izstrādājuma motoru nevar iedarbināt.

4.2 Izstrādājuma iedarbināšana

1. Lai atvērtu pārsegu, nospiediet pogu **STOP** (Apturēt).
2. Pārslēdziet galveno slēdzi stāvoklī **1**.
3. Ievadiet PIN kodu.
4. Nospiediet pogu **START** (Iedarbināt).

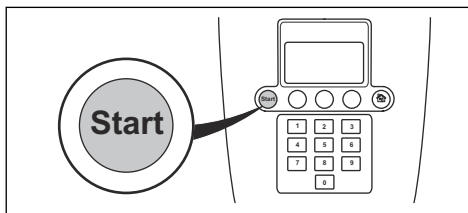

5. Aizveriet vāku.

Piezīme: Ja izstrādājums ir novietots uzlādes stacijā, tas atstās uzlādes staciju tikai tad, kad akumulators būs pilnībā uzlādēts un taimeris ļaus izstrādājumam darboties.

Piezīme: Lai iedarbinātu izstrādājumu, nospiediet pogu **START** (Sākt), pirms aizverat vāku. Nospiežot pogu **START** (Sākt), atskan ziņojuma signāls, un izstrādājums nesāk darboties.

4.3 Darba režīmi

Uz darbības režīma pogas ir attēlots mājas simbols. Pēc pogas **Mode** (Režīms) nospiešanas var atlasīt kādu no zemāk norādītajiem darba režīmiem.

- Home (Sākums)
- Auto (Automātisks)
- Man (Manuāls)

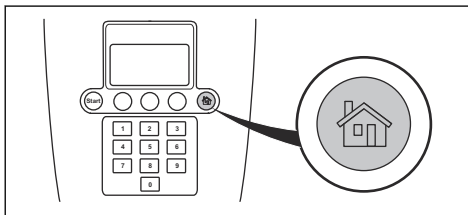

4.3.1 Sākuma režīms

Darba režīms *Home* (Sākums) nozīmē, ka izstrādājums paliek uzlādes stacijā, līdz tiek izvēlēts cits darba režīms. Režīms *Home* (Sākums) tiek izmantots arī, lai pārbaudītu, vai izstrādājums var sekoēt virzošajam vadam un apstāties uzlādes stacijā.

4.3.2 Automātiskais režīms

Auto (Automātisks) ir standarta darba režīms, kurā izstrādājums automātiski veic pļaušanu un uzlādi.

4.3.3 Manuālais režīms

Lai pļautu papildu zonu, jāizvēlas darbības režīms *Man* (Manuāls). Režīmā *Man* (Manuāls) operatoram jāpārvieta izstrādājums manuāli starp galveno zonu un papildu zonu. Izstrādājums pļauj, līdz akumulators ir tukšs.

Kad akumulators ir tukšs, izstrādājums apstājas un displejā parādās ziņojums *Needs manual charging* (Nepieciešama manuālā uzlāde). Ievietojiet izstrādājumu uzlādes stacijā, lai uzlādētu akumulatoru. Kad akumulators ir uzlādēts, izstrādājums izbrauc ārā no uzlādes stacijas un apstājas. Izstrādājums ir gatavs darba sākšanai, taču vispirms jāsaņem apstiprinājums no operatora.

Piezīme: Ja vēlaties nopļaut galveno zonu pēc akumulatora uzlādes, iestatiet izstrādājumu režīmā *Auto* (Automātisks), pirms to novietot uzlādes stacijā.

4.4 Izstrādājuma apturēšana

1. Nospiediet pogu **STOP** (Apturēt) izstrādājuma augšpusē.

Izstrādājums un asmeņu motors apstājas.

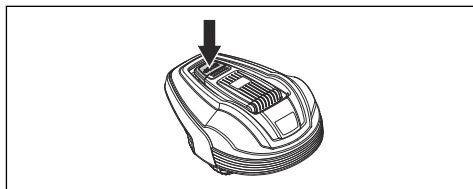

4.5 Izstrādājuma izslēgšana

1. Nospiediet pogu **STOP** (Apturēt) izstrādājuma virspusē.
2. Pārslēdziet **galveno slēdzi** stāvoklī 0.

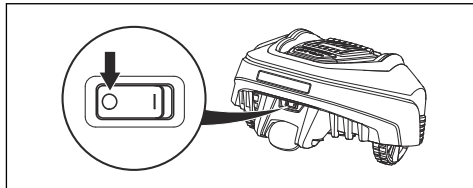

BRĪDINĀJUMS: Vienmēr izslēdziet izstrādājumu, izmantojot galveno slēdzi, ja nepieciešama apkope vai izstrādājums jāpārvieta ārpus darba zonas.

4.6 Taimeris un dīkstāve

Izmantojiet taimera funkciju, lai zālājs netiktu nomīdīts. Skatiet šeit: *Taimera iestatīšana lpp. 22.*

4.6.1 Gaidstāves režīms

Izstrādājums ir iestatīts gaidstāves periods, kas norādīts gaidstāves laika tabulā. Gaidstāves periodu varat izmantot, lai laistītu zālāju vai rotaļātos dārzā.

Modelis	Gaidstāves laiks, minimālais stundu skaits dienā
GARDENA R38Li	12
GARDENA R40Li	12
GARDENA R45Li	12
GARDENA R50Li	12
GARDENA R70Li	8
GARDENA R80Li	7

4.6.2 1. piemērs

Šis piemērs attiecas uz izstrādājumiem, kuru norādītā darba zona ir 500 m², bet princips ir piemērojams arī citiem modeļiem.

Taimera iestatījums, 1. periods: 08:00 - 22:00

Aktīvais periods (A): 08:00 - 20:00

Taimera iestatījums liek izstrādājumu sākt pļaut zālāju plkst. 08:00. Tomēr izstrādājums tiek novietots uzlādes stacijā gaidstāves režīmā no plkst. 20:00 un atsāk pļaušanu plkst. 08:00.

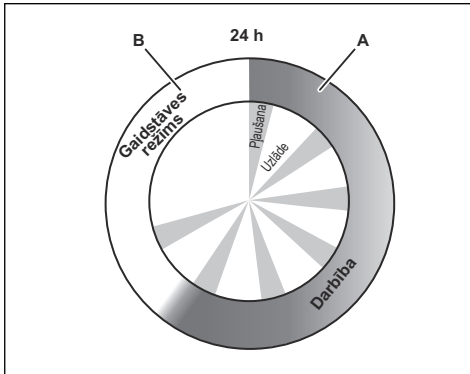

Piemērs: Norādītā darba zona: 500 m²

Darbības laiks, A = maksimālais stundu skaits	12
Uzlādes/gaidstāves režīms, B = minimālais stundu skaits	12

4.6.3 2. piemērs

Šis piemērs attiecas uz izstrādājumiem, kuru norādītā darba zona ir 500 m², bet princips ir piemērojams arī citiem modeļiem.

Taimera iestatījumus var iedalīt 2 darba periodos, lai plaušana netraucētu laikā, kad ir paredzētas citas darbības. Ja taimera iestatījumi ir sadalīti 2 darba periodos, minimālā gaidstāves perioda kopsummai jābūt atbilstoši gaidstāves laika tabulai. Skatiet šeit: *Gaidstāves režīms lpp. 29*.

Laika iestatījums, 1. periods (A): 08:00 - 18:00

Laika iestatījums, 2. periods (C): 20:00 - 23:00

Aktīvais periods (A): 08:00 - 18:00

Aktīvais periods (C): 20:00 - 22:00

Izstrādājums darbojas laika posmā no 08:00 līdz 18:00. Tas atsāks plkst. 20:00, bet pārtrauks plkst. 22:00 gaidstāves režīma dēļ. Darbu atsāks plkst. 08:00.

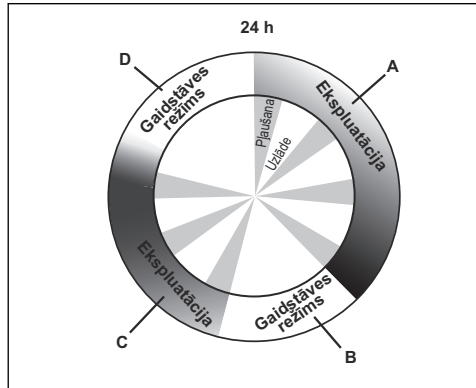

Piemērs: Norādītā darba zona: 500 m²

Darbības laiks, A + C = maksimālais stundu skaits	12
Uzlādes/gaidstāves režīms, B + D = minimālais stundu skaits	12

4.7 Akumulatora uzlāde

Kad izstrādājums vēl ir jauns, vai ir uzglabāts ilgāku laiku, akumulators tam ir tukšs, un to ir nepieciešams uzlādēt pirms iedarbināšanas. Režīmā *Auto* (Automātisks) izstrādājums automātiski veic gan plaušanu, gan uzlādi.



BRĪDINĀJUMS: Uzlādējiet izstrādājumu, izmantojot tikai tam paredzētu uzlādes iekārtu un barošanas bloku. Nepareiza izmantošana var radīt elektrotraumu, pārkaršanu vai korodējoša šķidruma noplūdi no akumulatora.

Elektrolīta noplūdes gadījumā skalojiet skarto vietu ar ūdeni; ja tas nonāk saskarē ar acīm, vērsieties pēc medicīniskās palīdzības.

1. Pārslēdziet **galveno slēdzi** stāvoklī *1*.
2. Novietojiet izstrādājumu uzlādes stacijā.
3. Atveriet vāku un iebīdiet izstrādājumu pēc iespējas tālāk, lai nodrošinātu atbilstošu kontaktu starp izstrādājumu un uzlādes iekārtu.
4. Displejā parādīsies ziņojums par uzlādi.

4.8 Griešanas augstuma regulēšana

Griešanas augstumu var mainīt no minimālā (2 cm/0.8 collas) līdz maksimālajam (5 cm/2 collas).

Piezīme: Pirmo nedēļu, pēc uzstādīšanas, pļaušanas augstumam ir jābūt iestatītam uz MAX, lai nesabojātu robežvadu. Pēc tam varat pakāpeniski samazināt pļaušanas augstumu reizi divās nedēļās, līdz sasniedzat vajadzīgo pļaušanas augstumu.

4.8.1 Pļaušanas augstuma pielāgošana

1. Lai apturētu izstrādājumu un atvērtu vāku, nospiediet pogu **STOP** (Apturēt).
2. Pagrieziet augstuma regulēšanas pogu vajadzīgajā pozīcijā. Izvēlēto pozīciju parāda oranžas krāsas stabiņš uz augstuma regulēšanas indikatora.
 - Lai palielinātu griešanas augstumu, pagrieziet to pretēji pulksteņrādītāju kustības virzienam.
 - Grieziet pulksteņrādītāju kustības virzienā, lai samazinātu pļaušanas augstumu.

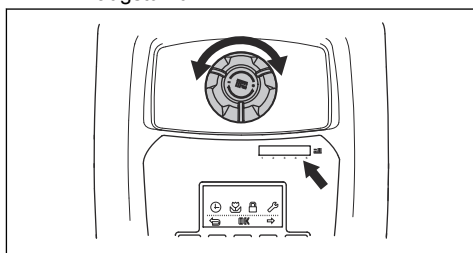

3. Aizveriet lūku.

5 Apkope

5.1 Ievads — apkope

Labākam darba rezultātam un ilgākam kalpošanas laikam, regulāri pārbaudiet un tīriet izstrādājumu un nomainiet nodilušās detaļas, ja nepieciešams. Visa tehniskā apkope un remontdarbi ir jāveic atbilstoši GARDENA norādījumiem. Skatiet šeit: *Garantijas noteikumi lpp. 51.*

Izmantojot izstrādājumu pirmo reizi, asmeņu disku un asmeņus vajadzētu pārbaudīt reizi nedēļā. Ja nodiluma apjoms šajā laika posmā ir bijis mazs, laiku starp pārbaudes intervāliem var pagarināt.

Ir svarīgi, lai asmens disks grieztos brīvi. Asmeņu malas nedrīkst sabojāt. Asmeņu kalpošanas laiks ir ļoti atšķirīgs un atkarīgs, piemēram, no zemāk minētā:

- Darbības laiks un darba zonas platība.
- Zāles veids un augšana sezonas laikā.
- Augsne, smilts un mēslojuma lietošana.
- Dažādi objekti, piemēram, čiekuri, krituši augļi, rotaļlietas, instrumenti, akmeņi, saknes un tamlīdzīgi.

Parastais darbības laiks ir 4–7 nedēļas (lietojot iekārtu labos apstākļos). Informāciju par asmeņu maiņu skatiet šeit: *Asmeņu nomaiņa lpp. 33.*

Piezīme: Pļaujot ar neasiem asmeņiem, pļaušanas rezultāts ir neapmierinošs. Šādā gadījumā zāle netiek nopļauta gludi un izstrādājums patērē vairāk enerģijas, tādējādi nopļaujot mazāku laukumu.



BRĪDINĀJUMS: Pirms izstrādājuma apkopes veikšanas tas ir jāizslēdz.



BRĪDINĀJUMS: Izmantojiet aizsargcimdus.

5.2 Noīriet izstrādājumu

Ir svarīgi uzturēt izstrādājumu tīru. Izstrādājums, kuram pielīpis liels zāles daudzums, netiks galā arī ar nogāzēm. Iesakām tīrīt ar suku.

GARDENA kā papildaprīkojumu piedāvā īpašu tīrīšanas un apkopes komplektu. Sazinieties ar GARDENA galveno servisa centru.



IEVĒROJIET: Nekādā gadījumā izstrādājuma tīrīšanai neizmantojiet augstspiediena mazgātāju vai pat tekošu ūdeni. Tīrīšanai nedrīkst izmantot šķīdinātājus.

5.2.1 Šasija un asmeņu disks

Pārbaudiet asmeņu disku un asmeņus vienu reizi nedēļā.

1. Pārlēdziet **galveno slēdzi** stāvoklī *0*.
2. Novietojiet izstrādājumu uz sāniem.
3. Tīriet asmeņu disku un šasiju, izmantojot, piemēram, trauku mazgājamo suku. Pārbaudiet, vai asmeņu disks griežas brīvi attiecībā pret pēdu aizsargu. Pārbaudiet arī to, vai asmeņi ir pareizajā vietā un brīvi griežas.

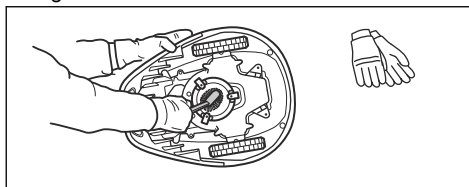

5.2.2 Riteņi

Noīriet virsmu ap priekšējiem riteņiem un aizmugurējo riteņi, kā arī aizmugurējā riteņa skavu. Riteņos iekļuvusi zāle var ietekmēt izstrādājuma darbību uz slīpas virsmas.

5.2.3 Vāks

Lai tīrītu pārsegu, izmantojiet mitru, mīkstu sūkli vai drānu. Ja pārsegs ir ļoti netīrs, var nākties izmantot ziepūdeni vai šķidru trauku mazgāšanas līdzekli.

5.2.4 Uzlādes stacija

No uzlādes iekārtas regulāri notīriet zāli, lapas, zariņus un citus priekšmetus, kas var kavēt novietošanos.



BRĪDINĀJUMS: Pirms uzlādes stacijas vai barošanas bloka apkopes vai tīrīšanas atvienojiet uzlādes staciju no strāvas padeves.

5.3 Asmeņu maiņa



BRĪDINĀJUMS: Izmantojiet pareizā tipa asmeņus un skrūves. GARDENA var garantēt drošību tikai tad, ja tiek lietoti oriģinālie asmeņi. Ja tiek nomainīti tikai asmeņi un izmantota vecā skrūve, tā nodils pļaušanas laikā. Tā rezultātā asmeņi var tikt izsviesti no korpusa apakšdaļas un radīt smagas traumas.

Drošības nolūkā nomainiet nodilušas vai bojātas daļas. Pat tad, ja naži nav bojāti, tie ir regulāri jāmaina, lai nodrošinātu vislabāko pļaušanas rezultātu un zemu enerģijas patēriņu. Visi trīs asmeņi un skrūves ir jāmaina vienlaikus, lai iegūtu līdzsvarotu pļaušanas sistēmu. Lietojiet oriģinālos GARDENA asmeņus, uz kuriem ir iegravēts H zīmes logotips (skatiet sadaļu *Garantijas noteikumi lpp. 51*).

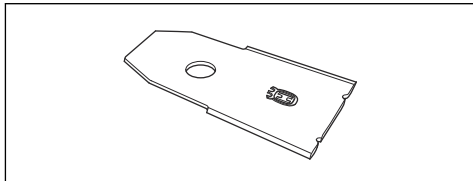

5.3.1 Asmeņu nomainīšana

1. Pārslēdziet galveno slēdzi stāvoklī 0.

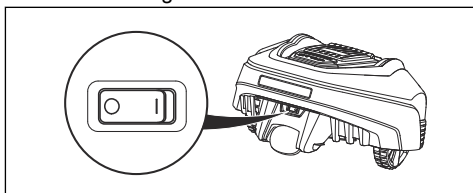

2. Apgrieziet izstrādājumu otrādi. Novietojiet izstrādājumu uz mikstas un tīras virsmas, lai nesaskrāpētu korpusu un vāku.
3. Izskrūvējiet trīs skrūves. Izmantojiet plakangala vai krustenisko skrūvgriezi.

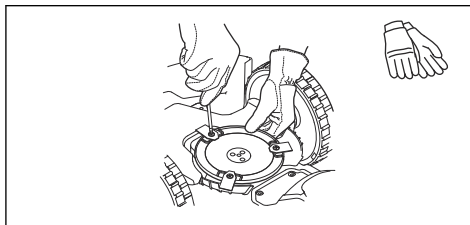

4. Noņemiet katru asmeni un izskrūvējiet skrūves.
5. Piestipriniet jaunus asmeņus un ieskrūvējiet jaunās skrūves.
6. Pārliecinieties, vai asmeņi griežas brīvi.

5.4 Aparātprogrammatūras atjaunināšana

Ja apkopi veic GARDENA klientu apkalpošanas dienests, apkopes tehniķis lejupeļādē izstrādājumā aparātprogrammatūras atjauninājumus.

5.5 Akumulators



BRĪDINĀJUMS: Uzlādējiet izstrādājumu tikai tam paredzētā uzlādes stacijā. Nepareiza izmantošana var radīt elektrotraumu, pārkaršanu vai korodējoša šķidrums noplūdi no akumulatora. Elektrolīta noplūdes gadījumā skalojiet skarto vietu ar ūdeni; ja tas nonāk saskarē ar acīm, vērsieties pēc medicīniskās palīdzības.



BRĪDINĀJUMS: Izmantojiet tikai ražotāja oriģinālos akumulatorus. Lietojot neoriģinālus akumulatorus, izstrādājuma drošību nevar garantēt. Nelietojiet vienreiz lietojamās baterijas.



IEVĒROJIET: Pirms akumulatoru novietot ziemas uzglabāšanai, tas pilnībā jāuzlādē. Ja akumulators nav pilnībā jāuzlādēts, tas var sabojāties vai pat kļūt nederīgs.

Ja izstrādājuma darbības laiki pirms uzlādēšanas reizēm ir īsāki nekā parasti, tas nozīmē, ka akumulators noveco un būs jānomaina.

Piezīme: Akumulatora darbmūžs ir atkarīgs no sezonas un tā, cik stundu dienā izstrādājums tiek izmantots. Gara sezona vai ilgas darba stundas katru dienu, nozīmē to, ka akumulators jāmaina biežāk. Akumulators ir lietojams, kamēr izstrādājums spēj labi plaut zālienu.

5.5.1 Akumulatora maiņa



BRĪDINĀJUMS: Lietojiet tikai ražotāja ieteiktos oriģinālos akumulatorus. Izstrādājuma drošību nevarēs garantēt, ja izmantosit neoriģinālos akumulatorus. Nelietojiet vienreiz lietojamus akumulatorus.

1. Pārslēdziet **galveno slēdzi** pozīcijā 0.
2. Iestatiet griešanas augstumu zemākajā stāvoklī.
3. Apgrieziet izstrādājumu otrādi. Novietojiet izstrādājumu uz mīkstas un tīras virsmas, lai nenoskrāpētu korpusu un displeja vāciņu.
4. Noīriniet virsmu ap akumulatora pārsegu.
5. Izņemiet 4 skrūves (Torx 20) no akumulatora pārsega un noņemiet akumulatora pārsegu.

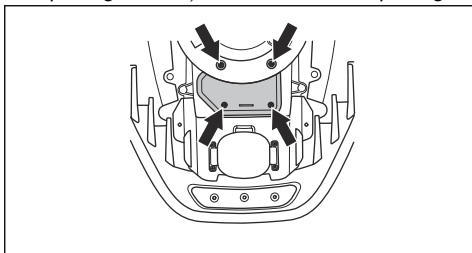

6. Atskrūvējiet akumulatora fiksācijas kronšteina skrūvi un noņemiet kronšteinu.
7. Izvelciet bateriju, pavelkot aiz lentes.
8. Ievietojiet jaunu oriģinālu akumulatoru.



IEVĒROJIET: Nespiediet uz paša akumulatora. Lai ievietotu akumulatoru tam paredzētajā vietā, nospiediet uz kontaktplāksnes.

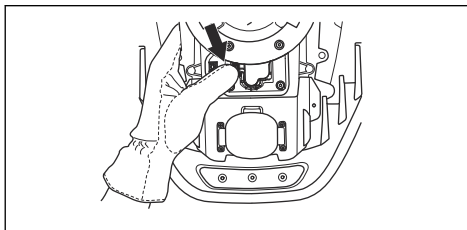

9. Piestipriniet akumulatora fiksācijas kronšteinu ar skrūvi.
10. Uzlieciet akumulatora pārsegu, nefiksējot kabelus.



IEVĒROJIET: Ja akumulatora vāka blīvījumam ir bojājumi, ir jānomaina viss akumulatora pārsegs.

11. Piestipriniet akumulatora pārsegu ar 4 skrūvēm (Torx 20).
12. Iestatiet nepieciešamo griešanas augstumu.

5.6 Ziemas sezonas apkope

Nogādājiet izstrādājumu GARDENA centrālajā apkalpošanas dienestā, lai pirms ziemas glabāšanas veiktu apkopi. Regulāra apkope ziemas laikā palīdzēs uzturēt izstrādājumu labā stāvoklī un izveidot vislabākos apstākļus jaunajai sezonai bez traucējumiem.

Apkopes laikā parasti tiek iekļauta:

- Korpusa, šasijas, asmeņu diska un pārējo kustīgo daļu rūpīga tīrīšana.
- Produkta funkciju un detaļu pārbaude.
- Tādu piederumu kā asmeņi un gultņi nodiluma pārbaude un nomaiņa, ja nepieciešams.
- Produkta akumulatora jaudas pārbaude, kā arī vajadzības gadījumā ieteikums nomainīt akumulatoru.
- Ja ir pieejama jauna aparātprogrammatūra, izstrādājums tiek atjaunināts.

6 Problēmu novēršana

6.1 Ievads — problēmu novēršana

Šajā nodaļā ir aprakstītas problēmas un simptomi; šī informācija var būt noderīga, ja izstrādājums nedarbojas, kā paredzēts. Papildinformāciju par darbībām, kas jāveic kļūdainas darbības vai simptomu gadījumā, skatiet šeit: www.gardena.com.

6.2 Kļūdu ziņojumi

Tālāk ir uzskaitīti vairāki kļūdas ziņojumi, kas var tikt parādīti izstrādājuma displejā. Ja kāds ziņojums tiek parādīts bieži, sazinieties ar GARDENA klientu apkalpošanas dienestu.

Ziņojums	Cēlonis	Veicamās darbības
<i>Riteņa motors bloķēts, kreisas/labais</i>	Zāle vai cits svešķermenis ir aptinies ap dzenošo riteni.	Pārbaudiet dzenošo riteni un noņemiet no tā zāli vai citus priekšmetus.
<i>Pļaušanas sistēma bloķēta</i>	Zāle vai citi objekti ir aptinušies ap asmeņu disku.	Pārbaudiet dzenošo riteni un noņemiet no tā zāli vai citus priekšmetus.
	Asmeņu disks atrodas ūdenī.	Pārvietojiet izstrādājumu un novērsiet ūdens uzkrāšanos darba vietā.
<i>Trapped (Iestrēdzis)</i>	Izstrādājums ir aizķēries.	Atbrīvojiet izstrādājumu un novērsiet tā iestrēgšanas iemeslu.
	Izstrādājums ir iestrēdzis starp vairākiem šķēršļiem.	Pārbaudiet, vai nav šķēršļu, kas izstrādājumam neļauj virzīties tālāk no šīs vietas.
<i>Ārpus darba zonas</i>	Robežvada savienojumi ar uzlādes staciju tiek šķērsoti.	Pārbaudiet, vai robežvads ir pareizi savienots.
	Robežvads atrodas pārāk tuvu darba zonas malai.	Pārbaudiet, vai robežvads ir izvietots atbilstoši norādījumiem. Skatiet šeit: <i>Robežvada uzstādīšana lpp. 20.</i>
	Darba zona ir pārāk slīpa ierobežojošajam lokam.	
	Robežvads ir izvietots nepareizā virzienā apkārt saliņai.	
	Metāla priekšmetu (žogi, armatūras tērauds) vai tuvumā ieraktu kabeļu radīti traucējumi.	Pamēģiniet izkustināt robežvadu.
	Izstrādājumam ir grūti atšķirt signālu no cita tuvumā esoša izstrādājuma.	Ievietojiet izstrādājumu uzlādes stacijā un ģenerējiet jaunu loka signālu.

Ziņojums	Cēlonis	Veicamās darbības
<i>Tukšs akumulators</i>	Izstrādājums nevar atrast uzlādes staciju.	Pārbaudiet, vai uzlādes stacija un virzošais vads ir uzstādīts atbilstoši norādījumiem. Skatiet šeit: <i>Virzošā vada uzstādīšana lpp. 20.</i>
	Virzošais vads ir iepļisījis vai nav savienots.	Atrodiet bojājumu un novērsiet to.
	Akumulators ir izlādējies.	Nomainiet akumulatoru. Skatiet šeit: <i>Akumulatora maiņa lpp. 34.</i>
	Uzlādes stacijas antena ir bojāta.	Pārbaudiet, vai indikatora lampiņa uzlādes stacijā mirgo sarkanā krāsā. Skatiet šeit: <i>Gaismas indikators uzlādes stacijā lpp. 41.</i>
<i>Wrong PIN code (Nepareizs PIN kods)</i>	Ievadīts nepareizs PIN kods. Ir atļauti pieci mēģinājumi, pēc tam tastatūra tiek bloķēta uz piecām minūtēm.	Ievadiet pareizo PIN kodu. Ja esat aizmirsis PIN kodu, sazinieties ar GARDENAKlientu apkalpošanas dienestu.
<i>No drive (Nav piedziņas)</i>	Izstrādājums ir aizķēries.	Atbrīvojiet izstrādājumu un novērsiet iemeslu, kas traucē piedziņu. Ja iemesls ir slapja zāle, pagaidiet, līdz zāle nožūst, pirms izmantojat izstrādājumu.
	Darba zona ietver stāvu nogāzi.	Stāvas nogāzes vajadzētu izolēt. Skatiet šeit: <i>Izdomājiet, kur atradīsies virzošais vads lpp. 18.</i>
	Virzošais vads nav ieklāts slīpi uz nogāzes.	Ja virzošais vads tiek izvietots uz nogāzes, tas ir jāizvieto slīpi pāri nogāzei. Skatiet šeit: <i>Virzošā vada uzstādīšana lpp. 20.</i>
<i>Riteņa dzinējs pārslēgots, labais/kreisais</i>	Izstrādājums ir aizķēries.	Atbrīvojiet izstrādājumu un novērsiet iemeslu, kas traucē piedziņu. Ja iemesls ir slapja zāle, pagaidiet, līdz zāle nožūst, pirms izmantojat izstrādājumu.
<i>Charging station blocked (Uzlādes stacija bloķēta)</i>	Savienojums starp uzlādes kontaktplāksnītēm un kontaktplāksnītēm, iespējams, ir vājš, un izstrādājums vairākas reizes ir mēģinājis veikt uzlādi.	Novietojiet izstrādājumu uzlādes stacijā un pārbaudiet, vai uzlādes kontaktplāksnītēm un kontaktplāksnītēm ir labs kontakts.
	Kāds priekšmets traucē izstrādājuma darbību.	Noņemiet priekšmetu.
	Uzlādes stacija ir saskārtta vai saliekta.	Pārliedcinieties, vai uzlādes stacija ir novietota uz pilnīgi līdzenas, horizontālas virsmas. Uzlādes stacija nedrīkst būt saskārtta vai saliekta.

Ziņojums	Cēlonis	Veicamās darbības
<i>Stuck in charging station (Iestrēdzis uzlādes stacijā)</i>	Izstrādājuma ceļu nosprosto kāds priekšmets, kas neļauj tam atstāt uzlādes staciju.	Noņemiet priekšmetu.
<i>Upside down (Apgāzts)</i>	Izstrādājums atrodas pārāk slīpā nogāzē vai ir apgāzies otrādi.	Pagrieziet izstrādājumu pilnībā uz augšu.
<i>Needs manual charging (Nepieciešama manuāla uzlāde)</i>	Izstrādājums darbojas <i>papildu zonas</i> režīmā.	Novietojiet izstrādājumu uzlādes stacijā. Tas ir normāli, un lietotājam nav jāveic nekādas papildu darbības.
<i>Next start hh:mm (Nākamā startēšana ss:mm)</i>	Taimera iestatījums neļauj izstrādājumam darboties.	Nomainiet taimera iestatījumus. Skatiet šeit: <i>Taimera iestatīšana lpp. 22.</i>
	Atpūtas periods. Izstrādājumā ir iestatīts gaidstāves periods, kas norādīts gaidstāves laika tabulā.	Tas ir normāli, un lietotājam nav jāveic nekādas papildu darbības.
	Izstrādājuma pulkstenis nav pareizs.	Iestatiet laiku. Skatiet šeit: <i>Laika un datuma iestatīšana lpp. 25.</i>
<i>Šodienas pļaušana ir paveikta</i>	Atpūtas periods. Izstrādājumā ir iestatīts gaidstāves periods, kas norādīts gaidstāves laika tabulā.	Tas ir normāli, un lietotājam nav jāveic nekādas papildu darbības.
<i>Pacelts</i>	Ir aktivizēts pacelšanas sensors, jo izstrādājums ir iestrēdzis.	Atbrīvojiet izstrādājumu.
<i>Priekšējā/aizmugurējā sadursmes sensora problēma</i>	Izstrādājuma korpuss nevar brīvi kustēties ap savu šasiju.	Pārbaudiet, vai izstrādājuma korpuss var brīvi kustēties ap šasiju. Ja problēma joprojām pastāv, nepieciešams vērsties pie autorizēta apkopes tehniķa.
<i>Riteņu piedziņas problēma, pa labi/pa kreisi</i>	Ap riteņiem ir aptinies zāle vai cits objekts.	Noīriet riteņus un virsmu ap tiem.

Ziņojums	Cēlonis	Veicamās darbības
<i>Drošības funkcijas kļūme</i>	Izstrādājumam ir īslaicīga elektronikas vai aparātprogrammatūras problēma.	Iedarbiniet izstrādājumu no jauna. Ja problēma joprojām pastāv, nepieciešams vērsties pie autorizēta apkopes tehniķa.
<i>Elektronikas problēma</i>		
<i>Loop sensor problem, front/rear (Loka sensora problēma, priekšējais/aizmugurējais)</i>		
<i>Charging system problem (Uzlādes sistēmas problēma)</i>		
<i>Tilt sensor problem (Apgāšanās sensoru problēma)</i>		
<i>Temporary problem (Īslaicīga problēma)</i>		
<i>Temporary battery problem (Īslaicīga akumulatora problēma)</i>	Ir radusies īslaicīga problēma ar izstrādājuma akumulatoru vai programmatūru.	Iedarbiniet izstrādājumu no jauna. Atvienojiet un atkārtoti pievienojiet akumulatoru. Ja problēma joprojām pastāv, nepieciešams vērsties pie autorizēta apkopes tehniķa.
<i>Akumulatora problēma</i>		
<i>Charging current too high (Uzlādes strāva pārāk augsta)</i>	Nepareizs vai bojāts barošanas bloks.	Iedarbiniet izstrādājumu no jauna. Ja problēma joprojām pastāv, nepieciešams vērsties pie autorizēta apkopes tehniķa.

Ziņojums	Cēlonis	Veicamās darbības
<i>No loop signal (Nav loka signāla)</i>	Barošanas bloks nav pievienots.	Pārbaudiet strāvas kontaktligzdas savienojumu un to, vai ir vai nav nostrādājis zemējuma saslēgšanas slēdzis.
	Zemsprieguma kabelis ir bojāts vai nav pievienots.	Pārbaudiet vai zemsprieguma kabelis nav bojāts. Pārbaudiet, vai tas ir pareizi pievienots uzlādes stacijai un barošanas avotam.
	Robežvads nav savienots ar uzlādes staciju.	Pārbaudiet, vai robežvada savienotāji ir pareizi savienoti ar uzlādes staciju. Ja savienotāji ir bojāti, nomainiet tos. Skatiet šeit: <i>Robežvada uzstādīšana lpp. 20.</i>
	Bojāts robežvads.	Atrodiet pārrāvumu. Nomainiet bojāto loka daļu ar jaunu loka vadu un sastipriniet, izmantojot oriģinālu savienojumu. Skatiet šeit: <i>Loka vada pārrāvumu atrašana lpp. 43.</i>
	Ir aktivizēts <i>EKO režīms</i> , un izstrādājums ir sācis darboties ārpus uzlādes stacijas.	Ievietojiet izstrādājumu uzlādes stacijā un nospiediet pogu STOP (Apturēt). Skatiet šeit: <i>EKO režīms lpp. 25.</i>
	Robežvads šķērso pats sevi ceļā uz salu un no tās.	Gādājiet, lai robežvads tiktu novietots atbilstoši norādījumiem — pareizā virzienā ap salu. Skatiet šeit: <i>Robežvada uzstādīšana lpp. 20.</i>
	Pārtraukts savienojums starp izstrādājumu un uzlādes staciju.	Ievietojiet izstrādājumu uzlādes stacijā un ģenerējiet jaunu loka signālu.
	Metāla priekšmetu (žogi, armatūras tērauds) vai tuvumā ieraktu kabeļu radīti traucējumi.	Pamēģiniet izkustināt robežvadu.

6.3 Informācijas ziņojumi

Tālāk ir uzskaitīti vairāki informācijas ziņojumi, kas var tikt parādīti izstrādājuma displejā. Ja kāds ziņojums tiek parādīts bieži, sazinieties ar GARDENA klientu apkalpošanas dienestu.

Ziņojums	Cēlonis	Veicamās darbības
<i>Zems akumulatora spriegums</i>	Izstrādājums nevar atrast uzlādes staciju.	Pārbaudiet, vai uzlādes stacija un virzošais vads ir uzstādīts atbilstoši norādījumiem. Skatiet šeit: <i>Virzošā vada uzstādīšana lpp. 20.</i>
	Virzošais vads ir iepļīsis vai nav savienots.	Atrodiet bojājumu un novērsiet to.
	Akumulators ir izlādējies.	Nomainiet akumulatoru. Skatiet šeit: <i>Akumulators lpp. 33.</i>
	Uzlādes iekārtas antena ir bojāta.	Pārbaudiet, vai indikatora lampiņa uzlādes iekārtā mirgo sarkanā krāsā. Skatiet šeit: <i>Gaismas indikators uzlādes stacijā lpp. 41.</i>
<i>Atjaunoti iestatījumi</i>	Apstiprinājums tam, ka funkcija <i>Atiestatīt visus lietotāja iestat.</i> ir izpildīta.	Tas ir normāli. Nav jāveic nekādas darbības.
<i>Virzošais vads netika atrasts</i>	Virzošais vads nav pievienots uzlādes stacijai.	Pārbaudiet, vai virzošais vads savienotājs ir pareizi savienots ar uzlādes staciju. Skatiet šeit: <i>Virzošā vada uzstādīšana lpp. 20.</i>
	Pārrāvums virzošajā vadā.	Atrodiet pārrāvumu. Nomainiet bojāto virzošā vada daļu ar jaunu loka vadu un salaidiet, izmantojot oriģinālu savienotājskavu.
	Virzošais vads nav savienots ar ierobežojošo loku.	Pārbaudiet, vai virzošais vads ir pareizi savienots ar ierobežojošo loku. Skatiet šeit: <i>Virzošā vada uzstādīšana lpp. 20.</i>
<i>Virzošā vada kalibrēšana neveiksmīga</i>	Izstrādājums nevarēja kalibrēt virzošo vadu.	Pārbaudiet, vai virzošais vads ir izvietots atbilstoši norādījumiem. Skatiet šeit: <i>Izdomājiet, kur atradīsies virzošais vads lpp. 18.</i> Pārbaudiet arī, vai minimālais attālums līdz virzošā vada kreisajai pusei ir atbilstošs. Skatiet šeit: <i>Izdomājiet, kur atradīsies virzošais vads lpp. 18.</i>
<i>Virzošā vada kalibrēšana ir pabeigta</i>	Izstrādājums ir veiksmīgi kalibrējis virzošo vadu.	Nav jāveic nekādas darbības.

6.4 Gaismas indikators uzlādes stacijā

Ja uzstādītā ierīce pilnībā darbojas, indikators uzlādes stacijā deg vai mirgo zaļā krāsā. Ja deg citas krāsas indikators, skatiet traucēju meklēšanas norādījumus zemāk.

Papildinformācija ir pieejama www.gardena.com. Ja nepieciešama papildu palīdzība, sazinieties ar GARDENA klientu apkalpošanas dienestu.

Gaisma	Cēlonis	Veicamās darbības
<i>Nemainīgi degoša zaļa</i>	Labi signāli	Nav jāveic nekādas darbības
<i>Mirgojoša zaļā gaisma</i>	Signāli ir kvalitatīvi, un <i>ECO režīms</i> ir ieslēgts.	Nav jāveic nekādas darbības. Lai uzzinātu vairāk par <i>ECO mode</i> (EKO režīmu). Skatiet šeit: <i>EKO režīms lpp. 25</i> .
<i>Mirgojoša zilā gaisma</i>	Robežvads nav savienots ar uzlādes staciju..	Pārbaudiet, vai robežvada savienotāji ir pareizi savienoti ar uzlādes staciju. Skatiet šeit: <i>Virzošā vada uzstādīšana lpp. 20</i> .
	Robežvada pārrāvums.	atrodiet pārrāvumu. Nomainiet bojāto loka daļu ar jaunu loka vadu un sastipriniet, izmantojot oriģinālu savienojumu.
<i>Mirgojoša dzeltenā gaisma</i>	Virzošais vads nav pievienots uzlādes stacijai.	Pārbaudiet, vai virzošais vads ir pareizi savienots ar uzlādes staciju. Skatiet šeit: <i>Virzošā vada uzstādīšana lpp. 20</i>
	Pārrāvums virzošajā vadā.	Atrodiet pārrāvumu. Nomainiet bojāto palīgvida daļu ar jaunu loka vadu un salaidiet, izmantojot oriģinālu savienotāju.
<i>Mirgojoša sarkana</i>	Uzlādes stacijas antenas pārrāvums.	Sazinieties ar GARDENA klientu apkalpošanas dienestu.
<i>Pastāvīgi degoša sarkanā gaisma</i>	Bojājums shēmas platē vai nepiemērota barošana uzlādes stacijā. Bojājumus drīkst novērst autorizētā servisa centra pārstāvis.	Sazinieties ar GARDENA klientu apkalpošanas dienestu.

6.5 Pazīmes

Ja izstrādājums nedarbojas, kā paredzēts, izpildiet norādījumus tālāk sniegtajā pazīmju rokasgrāmatā.

Vietnē www.gardena.com ir bieži uzdoto jautājumu sadaļa, kurā ir sniegtas detalizētas atbildes uz vairākiem bieži uzdotiem jautājumiem. Ja jums neizdodas atrast kļūmes iemeslu, sazinieties ar GARDENA klientu apkalpošanas dienestu.

Pazīmes	Cēlonis	Veicamās darbības
Izstrādājumam ir grūti savienoties ar uzlādes staciju.	Virzošais vads nav izvilīts garā taisnā līnijā, kas ir pietiekami tālu no uzlādes stacijas.	Pārbaudiet, vai uzlādes stacija ir uzstādīta atbilstoši norādījumiem sadaļā <i>Uzlādes stacijas uzstādīšana lpp. 19</i>
	Virzošais vads nav ievietots spraugā zem uzlādes stacijas.	Lai tas darbotos, ir ļoti svarīgi, lai virzošais vads būtu taisni un pareizi novietots zem uzlādes stacijas. Tāpēc vienmēr pārliecinieties, vai virzošais vads ir ievietots tam paredzētajā spraugā uzlādes stacijā. Skatiet šeit: <i>Virzošā vada uzstādīšana lpp. 20.</i>
	Uzlādes stacija atrodas uz nogāzes.	Novietojiet uzlādes staciju uz pilnībā līmeniskas virsmas. Skatiet šeit: <i>Izdomājiet, kur atradīsies uzlādes stacija lpp. 15.</i>
Izstrādājums darbojas nepareizā laikā	Jāiestata izstrādājuma pulkstenis.	Iestatiet pulksteni. Skatiet šeit: <i>Laika un datuma iestatīšana lpp. 25.</i>
	Nepareizs plaušanas sākuma un beigu laiks.	Atiestatiet plaušanas sākuma un beigu laiku iestatījumus. Skatiet šeit: <i>Taimera iestatījumu atiestatīšana lpp. 22.</i>
Izstrādājums vibrē.	Bojāti asmeņi veicina plaušanas sistēmas nelīdzsvarotību.	Pārbaudiet asmeņus un skrūves un, ja nepieciešams, nomainiet tās. Skatiet šeit: <i>Asmeņu nomaiņa lpp. 33.</i>
	Pārāk daudz asmeņu vienādā pozīcijā rada neviendabīgu plaušanas sistēmas darbību.	Pārbaudiet, vai uz vienas un tās pašas skrūves ir uzstādīts tikai viens asmenis.
	Tiek izmantoti dažādu versiju (biezuma) GARDENA asmeņi.	Pārbaudiet, vai ir dažādu veidu asmeņi.
Izstrādājums darbojas, bet nažu disks negriežas.	Izstrādājums meklē uzlādes staciju vai dodas uz sākumpunktu.	Nav jāveic nekādas darbības. Asmeņu disks negriežas, kad izstrādājums meklē uzlādes staciju.
Izstrādājums plauj īsāku laiku nekā parasti starp uzlādes laikiem.	Zāle vai cits svešķermenis bloķē asmeņu disku.	Noņemiet un noīriet nažu disku. Skatiet šeit: <i>Notīriet izstrādājumu lpp. 32.</i>
	Akumulators ir izlādējies.	Nomainiet akumulatoru. Skatiet šeit: <i>Akumulatora maiņa lpp. 34.</i>

Pazīmes	Cēlonis	Veicamās darbības
Gan plaušanas, gan uzlādes laiks ir īsāks nekā parasti.	Akumulators ir izlādējies.	Nomainiet akumulatoru. Skatiet šeit: <i>Akumulatora maiņa lpp. 34.</i>
Izstrādājums ilgu laiku atrodas uzlādes stacijā.	Izstrādājumā ir iestafīts gaidstāves periods, kas norādīts gaidstāves laika tabulā. Skatiet šeit: <i>Taimeris un dīkstāve lpp. 29.</i>	Nav jāveic nekādas darbības.
	Ir nospiesta poga STOP (Apturēt).	Atveriet lūku, ievadiet PIN kodu un apstipriniet ar pogu OK (Labi). Nospiediet pogu Start (ledarbināt) un aizveriet lūku.
Nevienmērīga plaušana.	Izstrādājums darbojas pārāk maz stundu dienā.	Palieliniet plaušanas laiku. Skatiet šeit: <i>Taimera iestatījumu aprēķināšana lpp. 22.</i>
	Darba vietas formas dēļ jāizmanto funkcija <i>Remote start</i> (Attālā darbināšana), lai izstrādājums varētu piekļūt visām attālajām zonām.	Pārvietojiet izstrādājumu uz sausu vietu. Skatiet šeit: <i>Attālā darbināšana 2 lpp. 23.</i>
	Iestatījums <i>Proportion</i> (Attiecība) ir neatbilstošs darba zonas plānojumam.	Pārbaudiet, vai ir izvēlēta pareiza iestatījuma <i>Proportion</i> (Attiecība) vērtība.
	Darba zona ir pārāk liela.	Mēģiniet samazināt darba zonu vai pagarināt darba laiku. Skatiet šeit: <i>Taimera iestatīšana lpp. 22.</i>
	Neasi asmeņi.	Nomainiet visus asmeņus. Skatiet šeit: <i>Asmeņu nomaiņa lpp. 33.</i>
	Gara zāle attiecībā pret iestafīto plaušanas augstumu.	Palieliniet un pēc tam pakāpeniski samaziniet griešanas augstumu.
	Uz asmeņu diska vai ap motora vārpstu ir uzkrājušies zāle.	Pārbaudiet, vai asmens disks griežas brīvi un viegli. Ja tā nav, noskrūvējiet asmeņu disku un noņemiet zāli un svešķermeņus. Skatiet šeit: <i>Notīriet izstrādājumu lpp. 32.</i>

6.6 Loka vada pārrāvumu atrašana

Pārrāvumi loka vadā parasti rodas kabeļa neapzinātu fizisku bojājumu rezultātā, piemēram, veicot dārza darbus ar lāpstu. Valstīs, kur augsne sasalst, vadu var sabojāt pat asi akmeņi, kas atrodas zemē. Pārrāvumi tāpat var būt saistīti ar lielu nospiegājumu vada ievilkšanas laikā.

Zāles plaušana pārāk zemu uzreiz pēc uzstādīšanas var sabojāt vada izolāciju. Izolācijas bojājumi var izraisīt traucējumus tikai pēc vairākām nedēļām vai mēnešiem. Lai no tā

izvairītos, pirmās nedēļas pēc uzstādīšanas izvēlieties maksimālo plaušanas augstumu un pēc tam samaziniet augstumu par vienu soli katru otro nedēļu, līdz tiek sasniegts vēlamais plaušanas augstums.

Arī nekvalitatīvs loka vada savienojums var radīt traucējumus vairākas nedēļas pēc savienošanas. Nepareizs salaidums var rasties, piemēram, ja oriģinālais savienojums nav saspiesta pietiekami cieši kopā ar knaiblēm vai ir izmantots zemākas kvalitātes savienojums nekā oriģinālais savienojums. Lūdzu, vispirms pārbaudiet visus

zināmos salaidumus, pirms veicat tālāku traucējummeklēšanu.

Vada bojājumu var noteikt, pakāpeniski samazinot loka attālumu, kur varētu būt bojājums, līdz ir palikusi pavisam īsa vada daļa.

Tālāk aprakstītā metode nedarbojas, ja ir aktivizēts *ECO režīms*. Vispirms obligāti izslēdziet *ECO režīmu*. Skatiet šeit: *EKO režīms lpp. 25*.

1. Pārlicinieties, vai gaismas indikators uzlādes stacijā mirgo zilā krāsā, kas nozīmē, ka ierobežojošajā lokā ir pārrāvums. Skatiet šeit: *Gaismas indikators uzlādes stacijā lpp. 41*.

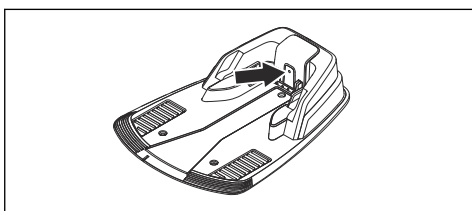

2. Pārbaudiet, vai robežvada savienojumi ar uzlādes staciju ir pareizi pievienoti un nav bojāti. Pārbaudiet, vai gaismas indikators uzlādes stacijā joprojām mirgo zilā krāsā.

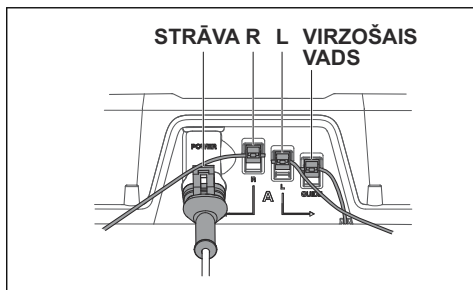

3. Nomainiet uzlādes stacijā savienojumus starp virzošo vadu un robežvadu.

Vispirms samainiet savienojumu L un GUIDE.

Ja gaismas indikators deg nemainīgā zaļā krāsā, pārrāvums ir robežvadā starp savienojumu L un vietu, kur virzošais vads ir savienots ar robežvadu (attēlā parādīta bieza, melna līnija).

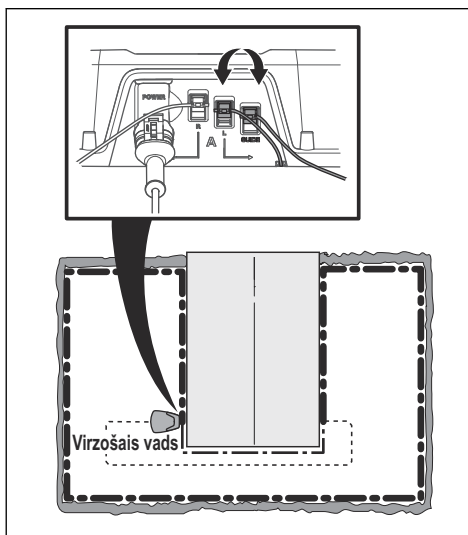

Lai varētu novērst bojājumu, ir nepieciešams robežvads, savienotājs(i) un savienotājskava(s) un jāveic tālāk norādītās darbības.

a) ja aizdomīgais robežvads ir īss, vienkāršāk ir nomainīt visu ierobežojošo vadu starp punktu L un punktu, kurā virzošais vads ir pievienots robežvadam (bieza, melna līnija).

b) ja aizdomīgais robežvads ir garš (bieza, melna līnija), veiciet tālāk norādītās darbības. Novietojiet L un GUIDE atpakaļ sākotnējās pozīcijās. Pēc tam atvienojiet R. Pievienojiet jaunu loka vadu pie R. Pievienojiet jaunā loka vada pretējo galu aizdomīgā vada posma vidū.

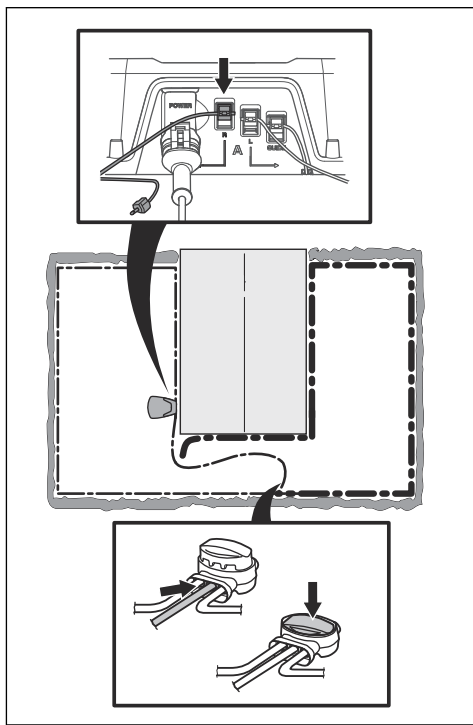

Ja pēc tam gaismas indikators deg zaļā krāsā, pārrāvums ir vadā posmā starp atvienoto galu un vietu, kur jaunais vads ir pievienots (tālāk parādītā biežā, melnā līnija). Šajā gadījumā pārvietojiet savienojumu jaunajam vadam tuvāk atvienotajam galam (apmēram pa vidu aizdomīgajam vada posmam) un pārbaudiet vēlreiz, vai gaismas indikators deg zaļā krāsā.

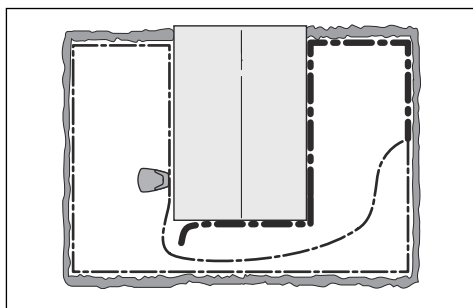

Turpiniet, līdz atlicis pavisam īss vada posms, kas nomaina mirgojošu zilu gaismu uz pastāvīgi degošu zaļu gaismu. Pēc tam izpildiet tālāk aprakstītajā 5. darbībā sniegtos norādījumus.

4. Ja iepriekš aprakstītajā 3. darbībā gaismas indikators joprojām mirgo zilā krāsā, veiciet tālāk norādītās darbības. Novietojiet L un GUIDE atpakaļ sākotnējās pozīcijās. Pēc tam pārslēdziet R un GUIDE. Ja gaismas indikators deg nemainīgā zaļā krāsā, atvienojiet L un pievienojiet jaunu robežvadu punktam L. Pievienojiet jaunā vada pretējo galu aizdomīgā vada posma vidū. Veiciet sadaļās 3a) un 3b) aprakstītās darbības.
5. Kad pārrāvums ir atrasts, bojātā daļa jāaizstāj ar jaunu vadu. Vienmēr lietojiet oriģinālos savienojumus.

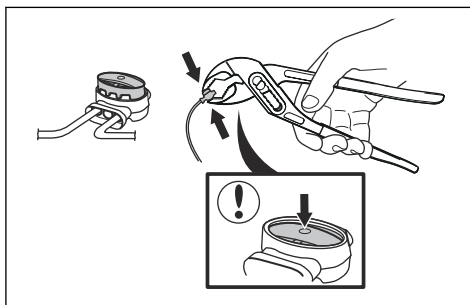

7 Pārvadāšana, glabāšana un utilizēšana

7.1 Transportēšana

Komplektācijā iekļautie litija jonu akumulatori atbilst bīstamo preču normatīvo aktu prasībām.

- Ievērojiet visus spēkā esošos nacionālos likumus.
- Ievērojiet īpašās prasības, kas sniegtas uz iepakojuma un uzlīmēm attiecībā uz komerciālu transportēšanu, kā arī trešo pušu un sūtīšanas aģentu prasības.

7.2 Glabāšana

- Uzlādējiet produktu pilnībā. Sk. *Akumulatora uzlāde lpp. 30.*
- Izslēdziet izstrādājumu. Skatiet šeit: *Izstrādājuma izslēgšana lpp. 29.*
- Notīriet produktu. Sk. *Notīriet izstrādājumu lpp. 32.*
- Glabājiet produktu sausā vietā, kurā temperatūra nepazeminās zem 0°C.
- Glabājiet izstrādājumu tā, lai tā riteņi atrastos uz zemes, vai arī izmantojiet oriģinālo sienas stendu, ja tas pieejams.
- Ja uzlādes stacija tiek glabāta iekštelpās, atvienojiet un noņemiet no uzlādes stacijas barošanas bloku un visus savienotājus. Katra savienotāja vada galu ielieciet ar smērvielu pildītā tvertnē.

Piezīme: Ja uzlādes stacija tiek glabāta ārpus telpām, neatvienojiet barošanas bloku un savienotājus.

7.3 Utilizēšana

- Ievērojiet vietējās pārstrādes prasības un piemērojamos noteikumus.
- Informāciju par akumulatora noņemšanu sk. *Akumulatora maiņa lpp. 34.*

8 Tehniskie dati

8.1 Tehniskie dati: R38Li, R40Li, R45Li

Izmēri	R38Li	R40Li	R45Li
Garums, cm/collas	58/22,8	58/22,8	58/22,8
Platums, cm/collas	46/18,1	46/18,1	46/18,1
Augstums, cm/collas	26/10,2	26/10,2	26/10,2
Svars, kg/mārciņas	7,4/16,3	7,4/16,3	7,4/16,3

Elektrosistēma	R38Li	R40Li	R45Li
Akumulators, litija jonu, 18 V, 2,1 Ah, Art. Nr.	586 57 62-02	586 57 62-02	586 57 62-02
Akumulators, litija jonu, 18 V, 2,0 Ah, Art. Nr.	586 57 62-03	586 57 62-03	586 57 62-03
Akumulators, litija jonu, 18,25 V, 2,0 Ah, Art. Nr.	586 57 62-04	586 57 62-04	586 57 62-04
Barošana, V/28 V līdzstrāva	100–240	100–240	100–240
Zemsprieguma kabeļa garums, m/pēdas	5/16	5/16	5/16
Vidējais elektroenerģijas patēriņš maksimālas izmantošanas laikā	4 kWh/mēnesī 380 m ² /454 yd ² darba zonā	4 kWh/mēnesī 400 m ² /478 yd ² darba zonā	4 kWh/mēnesī 450 m ² /538 yd ² darba zonā
Uzlādes strāva, A, līdzstrāva	1,3	1,3	1,3
Vidējais pļaušanas laiks, min	65	65	65
Vidējais uzlādes laiks, min	50	50	50

Robežvada antena	R38Li	R40Li	R45Li
Darba frekvenču josla, Hz	300–80 000	300-80000	300–80 000
Maksimālā radiofrekvences jauda, mW, ja garums ir 60 m ¹	< 25	< 25	< 25

¹ Maksimālā aktīvā izejas jauda uz antenām frekvenču joslā, kurā darbojas radioiekārta.

Trokšņa ietekme uz vidi ir mērīta kā skaņas jauda ²	R38Li	R40Li	R45Li
Izmērītais skaņas jaudas trokšņa līmenis, dB(A)	56	56	56
Garantētais skaņas jaudas trokšņa līmenis, dB(A)	58	58	58
Skaņas spiediena trokšņa līmenis pie operatora auss, dB(A) ³	45	45	45

Deklarētais trokšņu emisijas līmenis atbilst standartam EN 50636-2-107:2015

Pļaušana	R38Li	R40Li	R45Li
Pļaušanas sistēma	3 rotējoši pļaušanas asmeņi		
Nažu motora ātrums, apgriezieni minūtē	2900	2900	2900
Elektroenerģijas patēriņš pļaušanas laikā, W +/- 20%	20	20	20
Pļaušanas augstums, cm/collas	2-5 / 0,8-2	2-5 / 0,8-2	2-5 / 0,8-2
Pļaušanas platums, cm/collas	17/6,7	17/6,7	17/6,7
Šaurākā iespējamā eja, cm/collas	90/35	90/35	90/35
Pļaušanas zonas maksimālais slīpums, %	25	25	25
Robežvada maksimālais izliekums, %	15	15	15
Robežvada maksimālais garums, m/pēdas	400/1312	400/1312	400/1312
Virzošā vada loka vada maksimālais garums, m/pēdas	200/656	200/656	200/656
Darba kapacitāte, m ² /yd ² +/- 20%	380/454	400/478	450/538

IP klasifikācija	R38Li	R40Li	R45Li
Robotizētais zāles plāvējs	IPX4	IPX4	IPX4
Uzlādes stacija	IPX1	IPX1	IPX1
Barošanas bloks	IPX4	IPX4	IPX4

Husqvarna AB negarantē pilnīgu saderību starp izstrādājumu un citu veidu bezvadu sistēmām, piemēram, tālvadības pultīm, radio raidītājiem, dzirdes aparātiem, dzīvniekiem paredzētu ieraktu elektrisko nožogojumu un tamlīdzīgi.

Izstrādājumi ir ražoti Anglijā vai Čehijas Republikā. Skatiet informāciju uz datu plāksnītes. Skatiet šeit: [levads lpp. 3.](#)

² Trokšņa ietekme uz vidi ir mērīta kā skaņas jauda (L_{wa}) atbilstoši EK direktīvai 2000/14/EK un Jaundienvidvēlsas normatīvajiem aktiem (Vides aizsardzības darbību regula 2017, trokšņa kontrole). Garantētais skaņas jaudas līmenis ietver variāciju darbības procesā, kā arī variāciju no testa koda par 1-3 dB(A). Trokšņa izplūdes dati ir atrodami uz nominālvērtību etiķetes un tehnisko datu nodaļā.

³ Skaņas spiediena trokšņa nenoteiktības gadījumi K_{pA} , 2-4 dB(A)

8.2 Tehniskie dati: R50Li, R70Li, R80Li

Izmēri	R50Li	R70Li	R80Li
Garums, cm/collas	58/22,8	58/22,8	58/22,8
Platums, cm/collas	46/18,1	46/18,1	46/18,1
Augstums, cm/collas	26/10,2	26/10,2	26/10,2
Svars, kg/mārciņas	7,4/16,3	7,4/16,3	7,4/16,3

Elektrosistēma	R50Li	R70Li	R80Li
Akumulators, litija jonu, 18 V, 2,1 Ah, Art. Nr.	586 57 62-02	586 57 62-02	586 57 62-02
Akumulators, litija jonu, 18 V, 2,0 Ah, Art. Nr.	586 57 62-03	586 57 62-03	586 57 62-03
Akumulators, litija jonu, 18,25 V, 2,0 Ah, Art. Nr.	586 57 62-04	586 57 62-04	586 57 62-04
Barošana, V/28 V līdzstrāva	100–240	100–240	100–240
Zemsprieguma kabeļa garums, m/pēdas	5/16	5/16	5/16
Vidējais elektroenerģijas patēriņš maksimālas izmantošanas laikā	4 kWh/mēnesī 500 m ² /598 yd ² darba zonā	5 kWh/mēnesī 700 m ² /837 yd ² darba zonā	6 kWh/mēnesī 800 m ² /957 yd ² darba zonā
Uzlādes strāva, A, līdzstrāva	1,3	1,3	1,3
Vidējais plaušanas laiks, min	65	65	65
Vidējais uzlādes laiks, min	50	50	50

Robežvada antena	R50Li	R70Li	R80Li
Darba frekvenču josla, Hz	300–80 000	300-80000	300–80 000
Maksimālā radiofrekvences jauda, mW, ja garums ir 60 m ⁴	< 25	< 25	< 25

Trokšņa ietekme uz vidi ir mērīta kā skaņas jauda ⁵	R50Li	R70Li	R80Li
Izmērītais skaņas jaudas trokšņa līmenis, dB(A)	56	58	58
Garantētais skaņas jaudas trokšņa līmenis, dB(A)	58	60	60
Skaņas spiediena trokšņa līmenis pie operatora auss, dB(A) ⁶	45	47	47

⁴ Maksimālā aktīvā izejas jauda uz antenām frekvenču joslā, kurā darbojas radioiekārta.

⁵ Trokšņa ietekme uz vidi ir mērīta kā skaņas jauda (L_{wa}) atbilstoši EK direktīvai 2000/14/EK un Jaundienvielsas normatīvajiem aktiem (Vides aizsardzības darbību regula 2017, trokšņa kontrole). Garantētais skaņas jaudas līmenis ietver variāciju darbības procesā, kā arī variāciju no testa koda par 1–3 dB(A). Trokšņa izplūdes dati ir atrodami uz nominālvērtību etiķetes un tehnisko datu nodalījumā.

⁶ Skaņas spiediena trokšņa nenoteiktības gadījumi K_{pA} , 2–4 dB(A)

Deklarētais trokšņu emisijas līmenis atbilst EN 50636-2-107:2015

Pļaušana	R50Li	R70Li	R80Li
Pļaušanas sistēma	3 rotējoši pļaušanas asmeņi		
Nažu motora ātrums, apgriezieni minūtē	2900	2900	2900
Elektroenerģijas patēriņš pļaušanas laikā, W +/- 20%	20	20	20
Pļaušanas augstums, cm/collas	2-5 / 0,8-2	2-5 / 0,8-2	2-5 / 0,8-2
Pļaušanas platums, cm/collas	17/6,7	17/6,7	17/6,7
Šaurākā iespējamā eja, cm/collas	90/35	60/24	60/24
Pļaušanas zonas maksimālais slīpums, %	25	25	25
Robežvada maksimālais izliekums, %	15	15	15
Robežvada maksimālais garums, m/pēdas	400/1312	400/1312	400/1312
Virzošā vada loka vada maksimālais garums, m/pēdas	200/656	200/656	200/656
Darba kapacitāte, m ² /yd ² +/- 20%	500/598	700/837	800/957
IP klasifikācija	R50Li	R70Li	R80Li
Robotizētais zāles plāvējs	IPX4	IPX4	IPX4
Uzlādes stacija	IPX1	IPX1	IPX1
Barošanas bloks	IPX4	IPX4	IPX4

Husqvarna AB negarantē pilnīgu saderību starp izstrādājumu un citu veidu bezvadu sistēmām, piemēram, tālvadības pultīm, radio raidītājiem, dzirdes aparātiem, dzīvniekiem paredzētu ieraktu elektrisko nožogojumu un tamīdzīgi.

Izstrādājumi ir ražoti Anglijā vai Čehijas Republikā. Skatiet informāciju uz datu plāksnītes. Skatiet šeit: [Ievads lpp. 3.](#)

9 Garantija

9.1 Garantijas noteikumi

GARDENA garantija piešķir šim izstrādājumam 2 gadu darbības garantiju (skaitot no iegādes datuma). Garantija attiecas uz nopietniem, ar materiāliem saistītiem bojājumiem vai ražošanas kļūmēm. Garantijas periodā mēs nomainīsim produktu vai to remontēsim bez maksas, ja tiks izpildītas tālāk norādītās prasības.

- Izstrādājumu un uzlādes staciju drīkst izmantot tikai un vienīgi saskaņā ar lietotāja rokasgrāmatā sniegtajiem norādījumiem. Šī ražotāja garantija neietekmē tiesības vērst garantiju pret izplatītāju/mazumtirgotāju.
- Lietotāji paši vai nepilnvarotas trešās puses nedrīkst remontēt izstrādājumu.

Tālāk norādīti tādu bojājumu piemēri, kuri nav iekļauti garantijā.

- Bojājumi, kas rodas ierīcē iekļūstot ūdenim no augstspiediena mazgātāja vai no iegremdēšanas ūdenī, piemēram, kad stipra lietus laikā veidojas lielas pelņes.
- Bojājumi, ko izraisījis zibens.
- Bojājumi, kas radušies neatbilstošas akumulatora uzglabāšanas vai lietošanas rezultātā.
- Tāda akumulatora radītie bojājumi, kas nav GARDENA oriģinālais akumulators.
- Bojājumi, kas radušies tāpēc, ka netika lietotas GARDENA oriģinālās rezerves daļas un piederumi, piemēram, asmeņi un uzstādīšanas materiāli.
- Bojājums loka vadā.
- Bojājumi, kuru cēlonis ir izstrādājuma vai tā strāvas padeves neautorizētas izmaiņas vai pārveidošana.

Asmeņi tiek uzskatīti par vienreizējas lietošanas izstrādājumiem un tādēļ tie neietilpst garantijā.

Ja jūsu GARDENA izstrādājumam rodas kļūda, sazinieties ar GARDENA klientu apkalpošanas dienestu, lai saņemtu tālākas norādes. Ja plānojat sazināties ar GARDENA klientu apkalpošanas dienestu, sagatavojiet pirkuma čekus un izstrādājuma sērijas numuru.

10 EK atbilstības deklarācija

10.1 EK atbilstības deklarācija

Husqvarna AB, SE-561 82 Huskvarna, Zviedrija, tālr. nr.: +46-36-146500, apliecina, ka robotizētie zāles plāvēji **GARDENA R38Li, GARDENA R40Li, GARDENA R45Li, GARDENA R50Li, GARDENA R70Li, GARDENA R80Li** sākot ar 2018. gada.44. nedēļas sērijas numuriem un turpmākiem (gada un nedēļas skaitlis, kam seko sērijas numurs, ir skaidri norādīts uz datu plāksnītes), atbilst prasībām, kas noteiktas šajā PADOMES DIREKTĪVĀ:

- direktīva par mehānismiem **2006/42/EK**.
 - Īpašas prasības attiecībā uz robotizētajiem zāles plāvējiem, kas darbojas ar akumulatoru, **EN 50636-2-107: 2015**
 - Elektromagnētiskie lauki **EN 62233: 2008**.
- Direktīva **2011/65/ES** "par dažu bīstamu vielu izmantošanas ierobežošanu".
 - Tiek piemērots šāds standarts: **EN 50581:2012**
- Direktīva **2000/14/EK** par āra aprīkojuma trokšņa emisiju. Informāciju par trokšņa emisiju un plaušanas platumu skatiet arī sadaļā *Tehniskie dati lpp. 47*.

Informētā valsts iestāde 0404, SMP Svensk Maskinprovning AB, Fyrisborgsgatan 3, SE-754 50 Uppsala, Sweden ir sagatavojusi ziņojumu par atbilstības novērtēšanu saskaņā ar Eiropas Padomes 2000. gada 8. maija direktīvas 2000/14/EK "par trokšņa emisiju apkārtējā vidē" VI pielikumu. Sertifikāta numurs: 01/901/163 modelim GARDENA R38Li, GARDENA R40Li, GARDENA R45Li, GARDENA R50Li, modelim GARDENA R70Li, GARDENA R80Li.

- Direktīva "par radioiekārtām" **2014/53/ES**. Ir izdots tipa pārbaudes sertifikāts saskaņā ar Direktīvu 2014/53/ES. Modeļa GARDENA R38Li, GARDENA R40Li, GARDENA R45Li, GARDENA R50Li, GARDENA R70Li, GARDENA R80Li tipa pārbaudes sertifikāta numurs ir SC1110-17. Ir piemēroti šādi standarti:
 - **ETSI EN 303 447 V1.1.1**Elektromagnētiskā saderība:

- **ETSI EN 301 489-1 versija 2.2.0)**

Huskvarna, 2018-11-01



Larss Rüss (Lars Roos)

Global R&D Director, Robotic category

(Pilnvarotais Husqvarna AB pārstāvis un atbildīgais par tehnisko dokumentāciju.)



INSTRUKCIJAS ORIGINĀLVALODĀ

Mēs paturam tiesības veikt izmaiņas bez iepriekšējas informēšanas.

Autortiesības © 2019 GARDENA Manufacturing GmbH. Visas tiesības ir aizsargātas.

114 07 28-64



2019-08-08

