

# Navodila za namestitvev

R38Li, R40Li, R45Li, R50Li,  
R70Li, R80Li

 **GARDENA**<sup>®</sup>

[gardena.com](http://gardena.com)



---

## VSEBINA

---

|           |  |    |  |
|-----------|--|----|--|
| <b>1</b>  | <b>Uvod</b>  |    |  |
| 1.1       | Uvod.....  | 3  |  |
| 1.2       | Pregled izdelka .....                                      | 4  |  |
| 1.3       | Znaki na izdelku.....                                      | 5  |  |
| 1.4       | Simboli na zaslonu.....                                    | 6  |  |
| 1.5       | Simboli na bateriji.....                                   | 6  |  |
| 1.6       | Pregled zgradbe menija, R38Li,<br>R40Li, R45Li, R50Li..... | 7  |  |
| 1.7       | Pregled zgradbe menija, R70Li, R80Li.....                  | 8  |  |
| 1.8       | Zaslon.....  | 9  |  |
| 1.9       | Tipkovnica .....   | 9  |  |
| <b>2</b>  | <b>Varnost</b>   |    |  |
| 2.1       | Varnostne definicije.....                                  | 10 |  |
| 2.2       | Splošna varnostna navodila.....                            | 10 |  |
| 2.3       | Varnostna navodila za uporabo.....                         | 12 |  |
| <b>3</b>  | <b>Namestitvev</b>   |    |  |
| 3.1       | Uvod – namestitev.....                                     | 15 |  |
| 3.2       | Pred namestitvijo žic.....                                 | 15 |  |
| 3.3       | Pred namestitvijo izdelka.....                             | 15 |  |
| 3.4       | Namestitev izdelka.....                                    | 19 |  |
| 3.5       | Za namestitev kabla na mesto s klini.....                  | 21 |  |
| 3.6       | Zakop omejevalne zanke ali<br>vodilnega kabla.....         | 21 |  |
| 3.7       | Podaljšanje omejevalne zanke ali<br>vodilnega kabla.....   | 21 |  |
| 3.8       | Po namestitvi izdelka.....                                 | 21 |  |
| 3.9       | Opravljanje nastavitvev izdelka.....                       | 22 |  |
| <b>4</b>  | <b>Delovanje</b>   |    |  |
| 4.1       | Glavno stikalo.....  | 27 |  |
| 4.2       | Zagon izdelka.....   | 27 |  |
| 4.3       | Načini delovanja.....                                      | 27 |  |
| 4.4       | Izklop izdelka.....  | 28 |  |
| 4.5       | Izklop izdelka.....  | 28 |  |
| 4.6       | Časovnik in stanje pripravljenosti.....                    | 28 |  |
| 4.7       | Polnjenje baterije.....                                    | 29 |  |
| 4.8       | Prilagajanje višine košnje.....                            | 29 |  |
| <b>5</b>  | <b>Vzdrževanje</b>   |    |  |
| 5.1       | Uvod – vzdrževanje.....                                    | 30 |  |
| 5.2       | Izdelek očistite.....                                      | 30 |  |
| 5.3       | Zamenjajte rezila.....                                     | 31 |  |
| 5.4       | Posodobitev vdelane programske<br>opreme.....              | 31 |  |
| 5.5       | Baterija.....  | 31 |  |
| 5.6       | Zimsko servisiranje.....                                   | 32 |  |
| <b>6</b>  | <b>Odpravljanje težav</b>                                  |    |  |
| 6.1       | Uvod – odpravljanje težav.....                             | 33 |  |
| 6.2       | Sporočila napak.....                                       | 33 |  |
| 6.3       | Informacijska sporočila.....                               | 38 |  |
| 6.4       | Indikatorska lučka na polnilni postaji.....                | 39 |  |
| 6.5       | Znaki.....   | 40 |  |
| 6.6       | Iskanje poškodb kabla za zanko.....                        | 41 |  |
| <b>7</b>  | <b>Transport skladiščenje in odstranitev</b>               |    |  |
| 7.1       | Prevoz.....  | 44 |  |
| 7.2       | Skladiščenje.....  | 44 |  |
| 7.3       | Odstranitev.....   | 44 |  |
| <b>8</b>  | <b>Tehnični podatki</b>                                    |    |  |
| 8.1       | Tehnični podatki: R38Li, R40Li, R45Li.....                 | 45 |  |
| 8.2       | Tehnični podatki: R50Li, R70Li, R80Li.....                 | 47 |  |
| <b>9</b>  | <b>Garancija</b>   |    |  |
| 9.1       | Garancijski pogoji.....                                    | 49 |  |
| <b>10</b> | <b>Izjava ES o skladnosti</b>                              |    |  |
| 10.1      | Izjava ES o skladnosti.....                                | 50 |  |

---

# 1 Uvod

---

## 1.1 Uvod

|   |
|---|
| <b>Serijska številka:</b>               |
| <b>PIN-koda:</b>                        |
| <b>Registracijska številka izdelka:</b> |

Serijska številka je navedena na tipski ploščici izdelka in embalaži izdelka.

- Serijsko številko uporabljajte za registracijo izdelka na spletnem mestu [www.gardena.com](http://www.gardena.com).

### 1.1.1 Podpora

Za podporo o izdelku GARDENA se obrnite na Centralni servis GARDENA .

### 1.1.2 Opis izdelka

**Opomba:** GARDENA redno posodablja videz in funkcionalnost svojih izdelkov. Glejte razdelek *Podpora na strani 3*.

Izdelek je robotska kosilnica. Izdelek ima baterijsko napajanje in travo kosi samodejno. Zbiranje trave ni potrebno.

Uporabnik nastavi delovanje prek gumbov na tipkovnici. Na zaslonu so prikazane: izbrane in možne nastavitve delovanja ter način delovanja izdelka.

Omejevalna zanka in vodilna žica upravljata premikanje izdelka znotraj delovnega območja.

## 1.2 Pregled izdelka

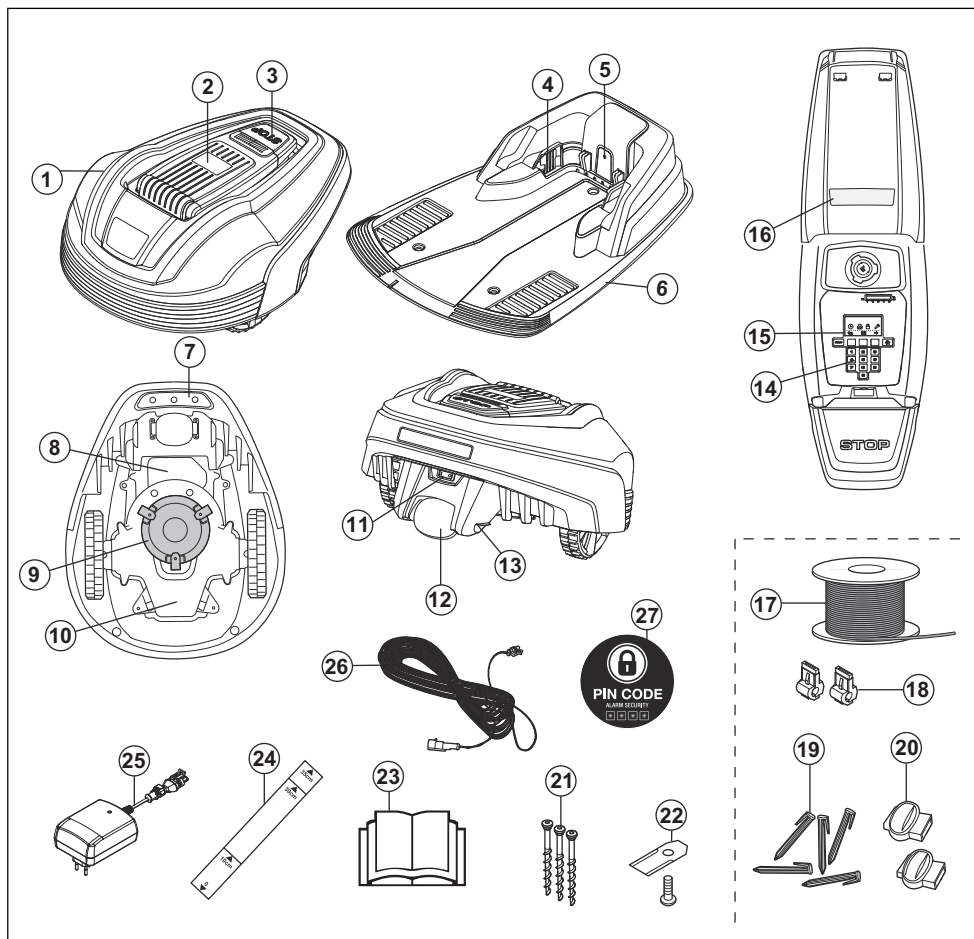

Številke na sliki označujejo:

- |  |   |
|--|---|
| 1. Ohišje  | 9. Disk z rezili  |
| 2. Pokrov zaslona, tipkovnice in nastavitve višine košnje                                    | 10. Ohišje z elektriko, akumulatorjem in motorji            |
| 3. Gumb za izklop  | 11. Glavno stikalo  |
| 4. Kontaktni spoji   | 12. Zadnje kolo   |
| 5. Lučka LED za preverjanje delovanja polnilne postaje, omejevalne zanke in vodilnega kabela | 13. Kovinski kontakti na polnilni postaji                   |
| 6. Polnilna postaja  | 14. Tipkovnica  |
| 7. Ročaj   | 15. Zaslona   |
| 8. Pokrov akumulatorja   | 16. Tipska ploščica   |
|  | 17. Kabel za omejevalno zanko in vodilno žico               |
|  | 18. Prikluček za priklop kabela za zanko v polnilno postajo |
|  | 19. Ostri roba  |
|  | 20. Ostri roba  |
|  | 21. Šraube  |
|  | 22. Šrauba  |
|  | 23. Ostri roba  |
|  | 24. Ostri roba  |
|  | 25. Baterija  |
|  | 26. Kabel   |
|  | 27. Disk z rezili   |

19. Klini
20. Spojnik za kabel za zanko
21. Vijaki za pritrditev polnilne postaje
22. Dodatna rezila
23. Navodila za uporabo in kratka navodila
24. Šablona za pomoč pri nameščanju omejevalne zanke (šablona je odklopljena od ohišja)
25. Napajalnik (videz napajalnika je na različnih trgih lahko drugačen)
26. Nizkonapetostni kabel
27. Opozorilna nalepka

### 1.3 Znaki na izdelku

Na izdelku lahko najdete naslednje oznake. Skrbno jih preučite.



**POZOR:** Pred uporabo izdelka preberite uporabniška navodila.



**POZOR:** Pred deli na stroju ali pred dviganjem tega aktivirajte odklopno enoto.

Izdelek lahko zažene samo, ko je glavno stikalo v položaju 1 in ste vnesli pravilno kodo PIN. Pred morebitnimi pregledi in/ali vzdrževalnimi deli premaknite glavno stikalo v položaj 0.



**POZOR:** Med delovanjem bodite na varni razdalji od stroja. Roke in noge držite stran od vrtljivih rezil.



**POZOR:** Ne vozite se na stroju. Rok ali nog nikoli ne približajte ali postavite pod stroj.

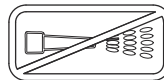

Za čiščenje izdelka nikoli ne uporabljajte visokotlačnega čistilnika ali vodnega curka.

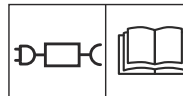

Uporabite odstranljivi vir napajanja, kot je opredeljeno na tipski ploščici ob simbolu.

**CE** Ta izdelek je v skladu z veljavnimi predpisi ES.



Emisije hrupa v okolje. Emisije izdelkov so navedene v *Tehnični podatki na strani 45* in na tipski ploščici.



Odlaganje tega izdelka med običajne gospodinjske odpadke ni dovoljeno. Izdelek mora biti recikliran v skladu z lokalnimi predpisi.



Ohišje vključuje sestavne dele, ki so občutljivi na elektrostatično razelektritev (ESD). Tudi ohišje je treba znova zapečatiti na strokoven način. Zaradi tega lahko ohišje odprejo samo pooblaščenhi serviserji. Poškodovano tesnilo lahko vpliva na veljavnost celotne garancije ali njenih delov.



Nizkonapetostnega kabla ni dovoljeno krajšati, podaljševati ali razvejati.

V bližini nizkonapetostnega kabla ne uporabljajte trimerja. Pri obrezovanju žive meje pazite v območju speljave kabla.

Pred uporabo stroja ali pred dviganjem tega aktivirajte odklopno enoto.

## 1.4 Simboli na zaslonu



Funkcija časovnika nadzoruje, kdaj izdelek kosi trato.



Varnostna funkcija operaterju omogoča izbiranje med 3 stopnjami varnosti.



Funkcija namestitve za ročne nastavitve namestitve.



V funkciji nastavitve izberete splošne nastavitve izdelka.



Izdelek ne bo kosil trave zaradi funkcije časovnika.



Indikator baterije prikazuje stanje napolnjenosti baterije. Med polnjenjem izdelka simbol utripa.



Izdelek je postavljen v polnilno postajo, vendar se baterija ne polni.



Izdelek je nastavljen v ECO-načinu.

## 1.5 Simboli na bateriji



Preberite navodila za uporabnika.



Baterije ne odvrzite v ogenj in je ne izpostavljajte virom vročine.



Baterije ne potaplajte v vodo.

## 1.6 Pregled zgradbe menija, R38Li, R40Li, R45Li, R50Li

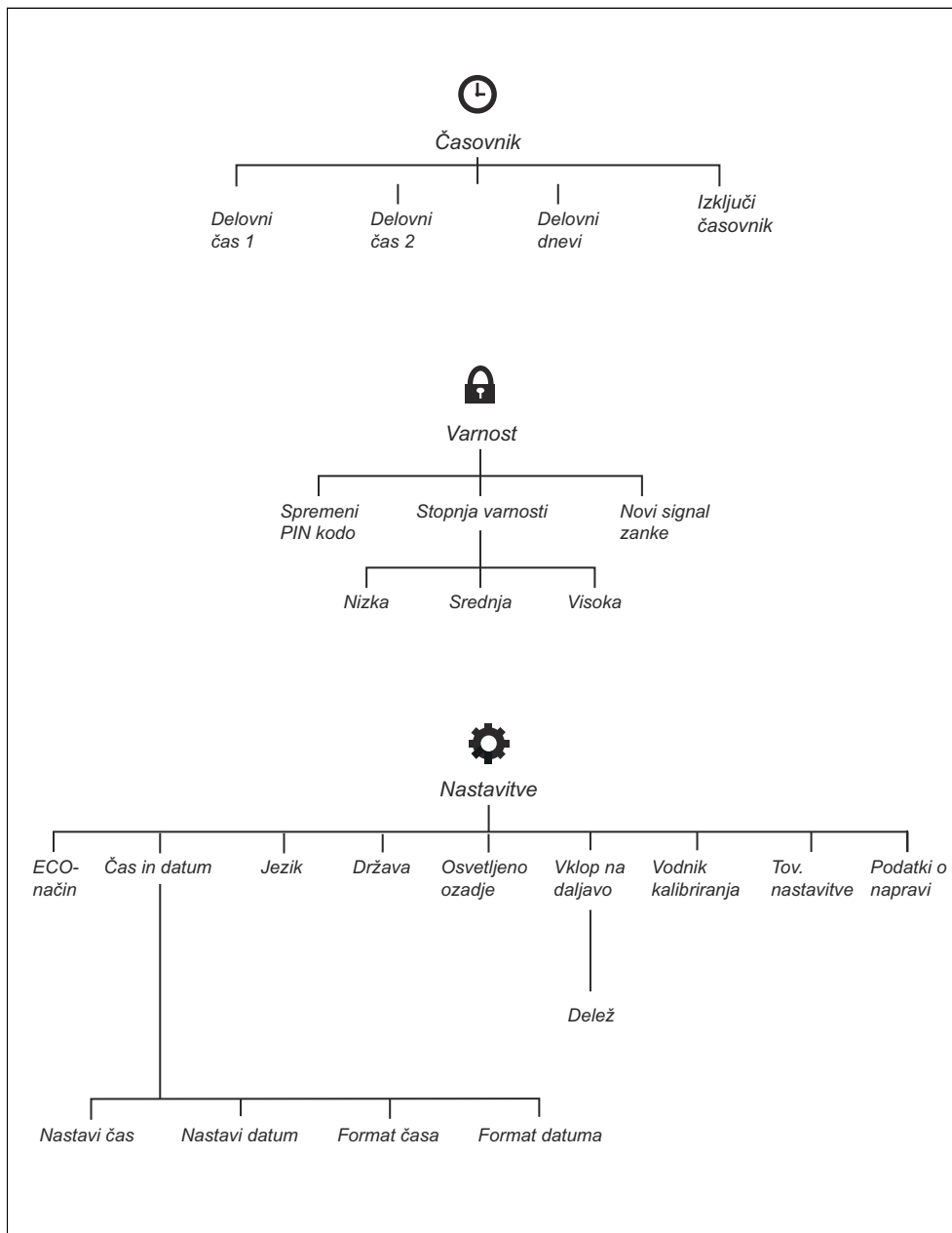

## 1.7 Pregled zgradbe menija, R70Li, R80Li

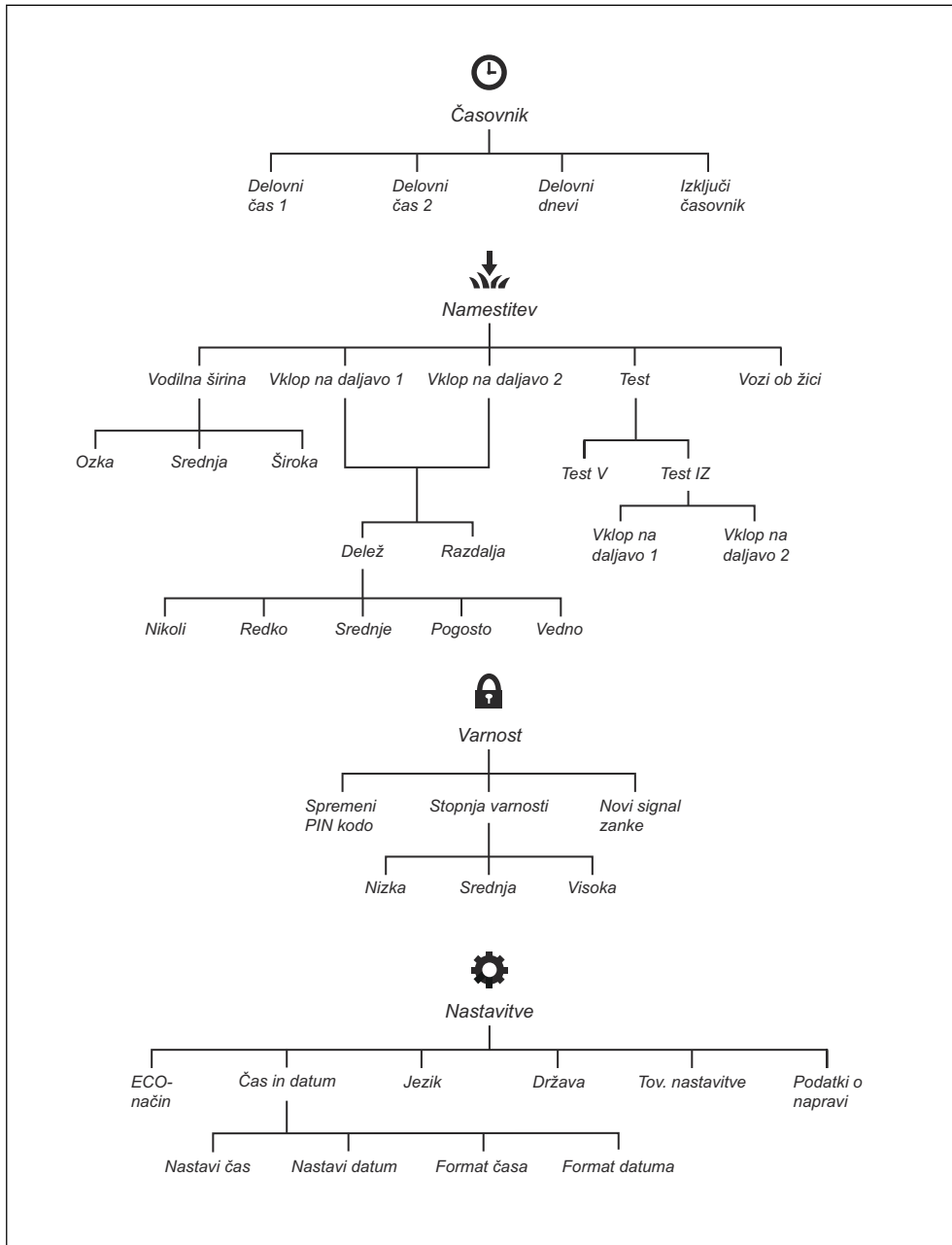



## 1.8 Zaslou

Na zaslonu izdelka so prikazane informacije in nastavitve izdelka.

Za dostop do zaslona pritisnite gumb **STOP**.

## 1.9 Tipkovnica

Tipkovnico sestavljajo 4 skupine gumbov:

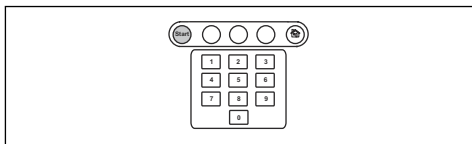

- Z gumbom **START** vklopite izdelek. To je običajno zadnji gumb, ki ga pritisnete, preden zaprete pokrov zaslona.
- **3 večnamenski** gumbi so namenjeni izbiranju funkcij, posamezne funkcije pa so odvisne od položaja v strukturi menijev.
- S **številskimi gumbi** vnesete na primer PIN-kodo in čas.
- Gumb za **izbiro načina delovanja** je označen z ikono hiše. Ko ga pritisnete, se na zaslonu prikaže izbrani način delovanja.

---

## 2 Varnost

---

### 2.1 Varnostne definicije

Opozorila, svarila in opombe opozarjajo na posebej pomembne dele priročnika.



**OPOZORILO:** Se uporabi, če obstaja nevarnost telesne poškodbe ali smrti uporabnika ali opazovalcev ob neupoštevanju navodil v tem priročniku.



**POZOR:** Se uporabi, če obstaja nevarnost poškodbe izdelka, drugih materialov ali okolice ob

neupoštevanju navodil v tem priročniku.

---

**Opomba:** Se uporabi za podajanje podrobnejših informacij, potrebnih v dani situaciji.

---

### 2.2 Splošna varnostna navodila

Za lažje razumevanje vsebine teh navodil za uporabo se uporablja naslednji sistem označb:

- Besedilo, navedeno z *ležečo pisavo*, se prikazuje na zaslonu izdelka ali se nanaša na katerega od drugih razdelkov v teh navodilih za uporabo.
- Besedilo v **krepki** pisavi označuje gumbe na tipkovnici izdelka.
- Besede, napisane z *VELIKIMI TISKANIMI ČRKAMI* in *ležeče*, se nanašajo na različne načine delovanja izdelka.

## 2.2.1 POMEMBNO. PRED UPORABO NATANČNO PREBERITE. SHRANITE ZA POZNEJŠO UPORABO

---

Ne pozabite, da je uporabnik odgovoren za nesreče ali nevarnosti, ki jih povzroči drugim ljudem ali njihovi lastnini.

Ta aparat ni namenjen uporabi s strani oseb (vključno z otroci) z omejenimi telesnimi, zaznavalnimi ali duševnimi sposobnostmi (ki bi lahko imele posledice za varno upravljanje izdelka) ali osebe z nezadostnimi izkušnjami in znanjem, razen če jih pri uporabi nadzoruje ali jim o uporabi svetuje oseba, ki je odgovorna za njihovo varnost.

Ta aparat lahko uporabljajo otroci, stari 8 let in več, ter osebe z omejenimi telesnimi, zaznavalnimi ali duševnimi sposobnostmi ali s pomanjkanjem izkušenj in znanja, če so pri tem pod nadzorom ali jih o varni uporabi ter morebitnih nevarnostih podučijo odgovorna oseba. Lokalni predpisi lahko omejujejo starost uporabnika. Otroci naprave brez nadzora ne smejo čistiti, ali opravljati običajnih uporabnikovih vzdrževalnih posegov.

Napajalnika nikoli ne vklopite v vtičnico, če opazite, da sta vtič ali kabel poškodovana. Obrabljen ali poškodovan kabel povečuje nevarnost električnega udara.

Baterijo polnite le s priloženo polnilno postajo. Napačna uporaba lahko povzroči električni udar, pregrevanje ali iztekanje korozivne tekočine iz baterije. V primeru iztekanja elektrolita izperite z vodo nevtralizacijskim sredstvom. Če pride elektrolit v stik z očmi, poiščite zdravniško pomoč.

Uporabljajte samo originalne baterije, ki jih priporoča proizvajalec. Varnost izdelka je mogoče zagotoviti samo z originalnimi baterijami. Ne uporabljajte baterij za enkratno uporabo.

Ko odstranjujete baterijo, stroj ne sme biti priključen na napajalno omrežje.

---



**OPOZORILO:** Nepravilna uporaba izdelka je lahko nevarna.



**OPOZORILO:** Izdelka ne uporabljajte, če so v bližini druge osebe, še posebej otroci, in živali.



**OPOZORILO:** Roke in noge držite stran od vrtljivih rezil. Z rokami ali nogami nikoli ne segajte v bližino izdelka ali pod njega, ko motor deluje.

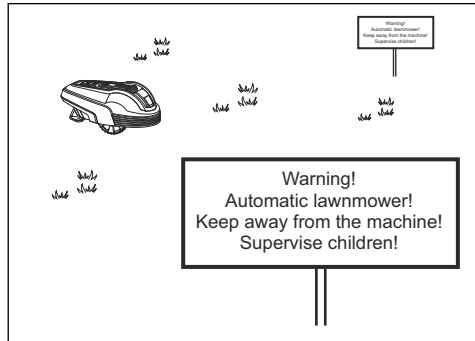

- Če so v okolici delovanja osebe, še posebej otroci ali domače živali, aktivirajte funkcijo **HOME** (Domov) ali izklopite glavno stikalo. Priporočamo, da uporabo izdelka programirate za čas, ko na teh površinah ni aktivnosti, npr. ponoči. Glejte razdelek *Za opravljanje nastavitve časovnika na strani 22*. Upoštevajte, da so določene vrste, npr. ježi, aktivni ponoči. Zato jih lahko izdelek poškoduje.
- Izdelek lahko uporabljajo oziroma vzdržujejo ter popravljajo samo osebe, ki so v celoti seznanjene z njenimi posebnimi lastnostmi in varnostnimi predpisi. Pred začetkom uporabe izdelka natančno preberite navodila za uporabo in se prepričajte, da ste jih razumeli.
- Izvirne oblike izdelka ni dovoljeno spreminjati. Morebitne spremembe opravljate na lastno odgovornost.
- Pred košnjo s travnate površine odstranite vse kamne, veje, orodja, igrače ali druge predmete, ki lahko poškodujejo rezila. Predmeti na trati lahko povzročijo tudi zatikanje izdelka. Morda boste potrebovali pomoč pri odstranjevanju predmeta, preden bo lahko izdelek nadaljeval košnjo. Pred odstranjevanjem ovir glavno stikalo vedno preklopite v položaj 0.

## 2.3 Varnostna navodila za uporabo

### 2.3.1 Uporaba

- Izdelek lahko uporabljate le z opremo, ki jo priporoča proizvajalec. Vse druge vrste uporabe so nepravilne. Natančno upoštevajte navodila proizvajalca za uporabo/vzdrževanje.
- Če izdelek uporabljate na javnih površinah, je treba v okolico območja delovanja namestiti opozorilne oznake. Na označbah mora biti naslednje besedilo: **Opozorilo! Samodejna kosilnica! Ne približujte se stroju! Pazite na otroke!**

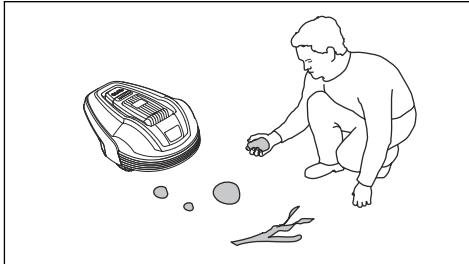

- Izdelek zaženite v skladu z navodili. Ko je glavno stikalo v položaju 1, z rokami in nogami ne posegajte v območje vrtljivih rezil. Rok ali nog nikoli ne postavljajte pod izdelek.
- Nikoli se ne dotikajte premičnih nevarnih delov, na primer diska z rezili, preden se ti ne zaustavijo popolnoma.
- Ko je glavno stikalo v položaju 1, ne dvigujte izdelka in ga ne prenašajte.
- Izdelek ne sme nikoli trčiti v osebe ali druga živa bitja. Če oseba ali drugo živo bitje prekriža pot izdelku, se ta nemudoma zaustavi. Glejte razdelek *Izklop izdelka na strani 28*.
- Na izdelek ali njegovo polnilno postajo ne postavljajte predmetov.
- Izdelka ne uporabljajte, če so ščitnik, disk z rezili ali ohišje poškodovani. Ravno tako ga ne uporabljajte v primeru poškodovanih rezil, vijakov, matic ali kablov. Ne priklopljajte poškodovanega kabla in se poškodovanega kabla ne dotikajte, preden ga ne odklopite iz napajanja.
- Ne uporabljajte izdelka, če glavno stikalo ne deluje.
- Če izdelka ne uporabljate, ga vedno izklopite z glavnim stikalom. Izdelek lahko zaženete samo, ko je glavno stikalo v položaju 1 in ste vnesli pravilno PIN-kodo.
- Izdelka ni dovoljeno uporabljati hkrati z zalivalnim sistemom. Uporabite funkcijo časovnika, da izdelek in zalivalni sistem ne bosta delovala sočasno. Glejte razdelek *Za opravljanje nastavitvev časovnika na strani 22*.
- GARDENane jamči za popolno združljivost med izdelkom in drugimi vrstami brezžičnih sistemov, kot so daljinski upravljalniki, radijski prenosniki, slušne naprave,

podzemne električne ograje za živali ali podobno.

- Vgrajen alarm je zelo glasen. Pri notranji uporabi izdelka bodite izjemno previdni.
- Kovinski predmeti v zemlji (npr. armiran beton ali mreže proti krtom) lahko ustavijo napravo. Kovinski predmeti lahko povzročijo motnje s signalom zanke, ki lahko povzročijo zaustavitvev.
- Temperatura za uporabo in skladiščenje je 0-50 °C/32-122 °F. Razpon temperature za polnjenje je 0-45 °C/32-113 °F. Previsoke temperature lahko povzročijo poškodbe izdelka.

### 2.3.2 Varna uporaba baterije



**OPOZORILO:** Litij-ionske baterije lahko eksplodirajo ali v primeru razgradnje, kratkega stika ter izpostavljenosti vodi, ognju ali visokim temperaturam povzročijo požar. Ravnajte previdno, ne razgrajujte in ne odpirajte baterije ali je izpostavljajte kateri koli vrsti električnih ali mehanskih poškodbam. Ne skladiščite neposredno izpostavljeno sončnim žarkom.

Več informacij: *Baterija na strani 31*

### 2.3.3 Način dviganja in premikanja izdelka

Za varno premikanje kosilnice iz delovnega območja ali znotraj njega:

1. Pritisnite gumb **STOP**, da izklopite izdelek. Če je nastavljena srednja ali visoka stopnja varnosti, morate vnesti PIN-kodo. PIN-koda je štirimestna številka in jo izberete ob prvi uporabi izdelka. Glejte razdelek *Opravljanje osnovnih nastavitvev na strani 21*.

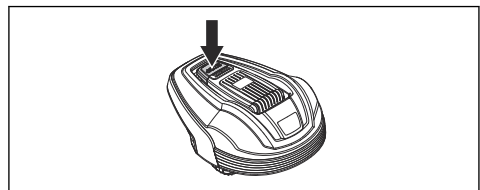

2. Glavno stikalo preklonite v položaj 0.

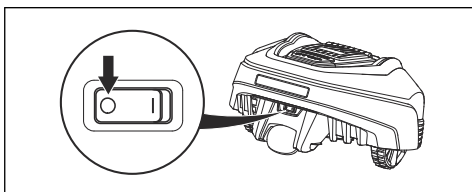

- Izdelek prenašajte tako, da jo držite za ročaj na spodnji strani in je disk z rezili obrnjen stran od telesa.

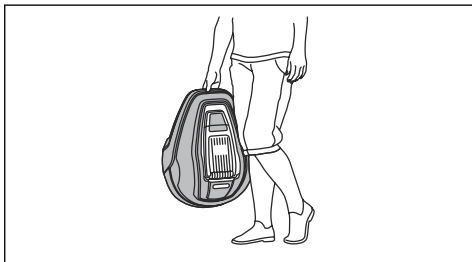

**POZOR:** Ne dvigajte izdelka, ko je parkiran v polnilni postaji. To lahko poškoduje polnilno postajo in/ali izdelek. Pritisnite gumb **STOP** in izdelek izvlecite iz polnilne postaje, šele nato ga dvignite.

### 2.3.4 Vzdrževanje



**OPOZORILO:** Če je izdelek obrnjen na glavo, mora biti glavno stikalo vedno v položaju 0.

Pred vsemi deli na ohišju kosilnice, kot je na primer čiščenje ali zamenjava rezil, mora biti glavno stikalo v položaju 0.

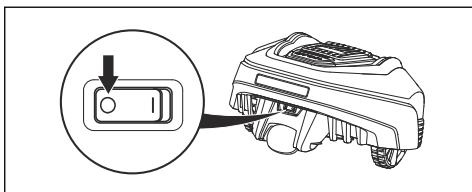

**POZOR:** Za čiščenje izdelka nikoli ne uporabljajte visokotlačnega čistilnika ali vodnega curka. Pri čiščenju nikoli ne uporabljajte topil.



**POZOR:** Pred čiščenjem ali vzdrževanjem polnilne postaje ali kabla za zanko z zatičem odklopite polnilno postajo.

Vsak teden pregledajte izdelek in zamenjajte poškodovane ali izrabljene dele. Glejte razdelek *Vzdrževanje na strani 30*.

### 2.3.5 V primeru nevihte

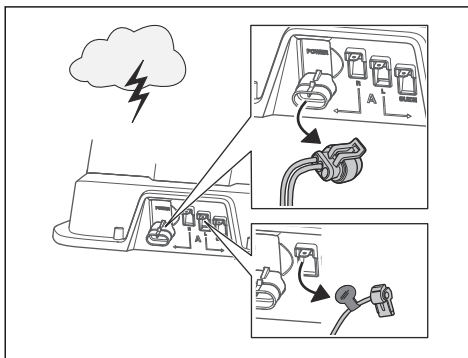

Če želite zmanjšati nevarnost poškodbe električnih delov izdelka in polnilne postaje med nevihto, priporočamo, da odklopite vse priključke na polnilni postaji (napajanje, omejevalna zanka, vodilni kabel).

- Označite kable za enostavnejši poznejši ponovni priklop. Priključki polnilne postaje so označeni kot R, L in GUIDE.
- Odklopite vse povezane kable in napajalnik.
- Ko ni več tveganja nevihte, vse kable in napajalnik priključite nazaj. Pomembno je, da vse kable priključite na pravo mesto.

## 3 Namestitev

### 3.1 Uvod – namestitev



**OPOZORILO:** Pred namestitvijo izdelka, morate prebrati in razumeti poglavje o varnosti.



**POZOR:** Uporabljajte originalne nadomestne dele in material za namestitev.

**Opomba:** Za dodatne informacije za namestitev glejte [www.gardena.com](http://www.gardena.com).

### 3.2 Pred namestitvijo žic

Odločite se lahko, da žice pritrdite s klini oz. jih zakopljete. Za isto delovno območje lahko uporabite 2 postopka.

- Omejevalno zanko ali vodilni kabel zakopljite, če boste na delovnem območju uporabljali prezračevalnik. V nasprotnem primeru omejevalno zanko ali vodilno žico pritrdite s klini.
- Pred namestitvijo izdelka pokosite travo. Zagotovite, da dolžina trave znaša največ 4 cm/1.6 palcev.

**Opomba:** V prvih tednih po namestitvi bo zaznan nivo hrupa pri košnji trave morda višji od pričakovanj. Ko izdelek že nekaj časa kosi travo, je zaznan nivo hrupa močno nižji.

### 3.3 Pred namestitvijo izdelka

- Pripravite načrt delovnega območja in na njem označite vse ovire.
- Na načrtu označite, kam nameravate namestiti polnilno postajo, omejevalno zanko in vodilni kabel.
- Na načrtu označite mesto stika vodilnega kabla z omejevalno zanko. Glejte razdelek *Za pregled mesta za namestitev omejevalne zanke na strani 16*.
- Zapolnite luknje v travi.

**Opomba:** Luknje v travi, ki so napolnjene z vodo, lahko izdelek poškodujejo.

#### 3.3.1 Za pregled mesta za namestitev polnilne postaje

- Pred polnilno postajo ohranajte najmanj 3 m/9.8 čevljev prostora.
- Desno in levo od polnilne postaje ohranite vsaj 1.5 m/4.9 čevljev prostora.
- Polnilno postajo postavite v bližini zunanje napajalne vtičnice.
- Polnilno postajo postavite na ravno površino.

Max 3 cm / 1.2"

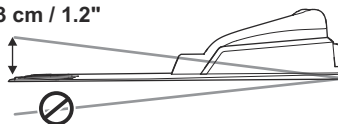

- Polnilno postajo postavite v najnižji možni predel delovnega območja.
- Polnilno postajo postavite v območje brez namakalnega sistema.
- Polnilno postajo postavite v območje, ki je zaščiteno pred soncem.
- Če je polnilna postaja nameščena na otoku, potem morate vodilni kabel priključiti na otok. Glejte razdelek *Za ustvarjanje otoka na strani 17*.

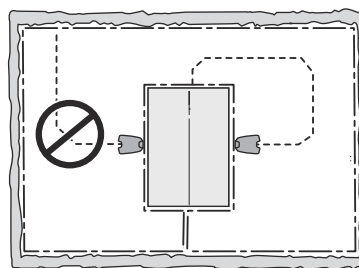

### 3.3.2 Pregled mesta za namestitev napajalnika

- Napajalnik namestite v pokritem območju, zaščitenem pred soncem in dežjem.
- Napajalnik namestite v območju z dobrim pretokom zraka.
- Pri priključitvi napajalnika na vtičnico uporabite napravo na diferenčni tok (RCD).



**OPOZORILO:** Napajalnika ne spreminjajte. Nizkonapetostnega kabla ne režite ali podaljšujte. Obstaja nevarnost električnega udara.

Kot dodatna oprema so na voljo nizkonapetostni kabli različnih dolžin.



**POZOR:** Zagotovite, da rezila izdelka ne bodo prerezala nizkonapetostnega kabla.



**POZOR:** Nizkonapetostnega kabla ne vstavljajte v navitje ali pod ploščo polnilne postaje. Navitje povzroča motnje signala iz polnilne postaje.

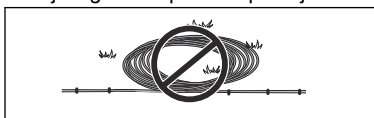

### 3.3.3 Za pregled mesta za namestitev omejevalne zanke

Omejevalno zanko je treba namestiti kot sklenjeno zanko okrog delovnega območja. Senzorji v izdelku zaznavajo približevanje izdelka omejevalni zanki in izdelek izbere drugo smer.



**POZOR:** Če je delovno območje blizu vodnih površin, pobočij, prepadov ali javne ceste, mora omejevalna zanka imeti zaščitni zid. Stena mora biti visoka vsaj 15 cm/6 palcev.

Za enostavnejšo vzpostavitev povezave med vodilnim kablom in omejevalno zanko je priporočena izdelava ušesca za namestitev vodilnega kabla. Ušesce izdelajte iz približno 20 cm/8 in. omejevalne zanke.

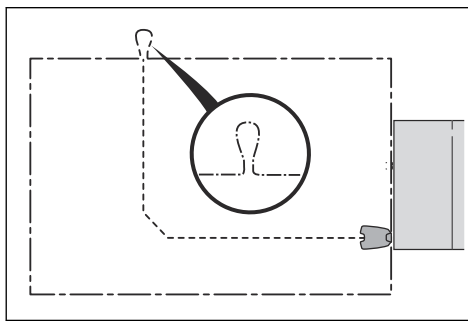

**Opomba:** Pred namestitvijo vodilnega kabla in omejevalne zanke pripravite načrt delovnega območja.

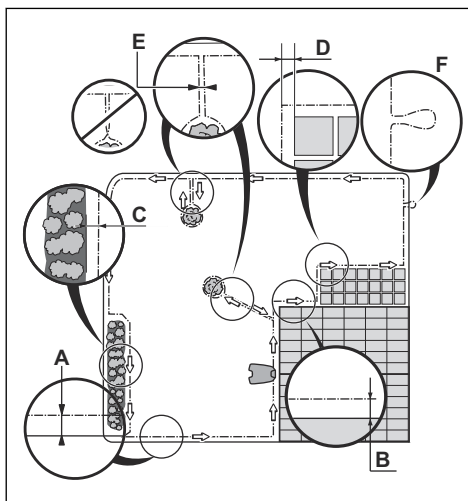

- Omejevalno zanko postavite okoli celotnega delovnega območja (A). Prilagodite razdaljo med omejevalno zanko in ovirami.
- Omejevalno zanko postavite 25 cm/10 palcev (B) od ovire, ki je visoka več kot 5 cm/2 palcev.



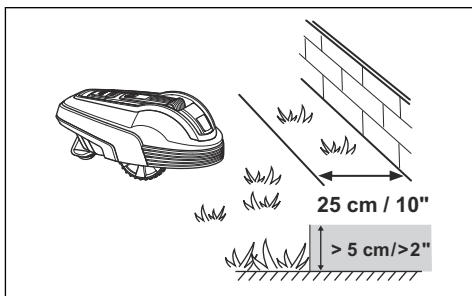

- Omejevalno zanko postavite 20 cm/8 palcev (C) od ovire, ki je visoka 1-5 cm/0.4-2 palcev.
- Omejevalno zanko postavite 5 cm/2 palcev (D) od ovire, ki je visoka manj kot 1 cm/0.4 palcev.
- Če imate kamnito tlakovano pot, ki je v isti višini kot trata, omejevalno zanko postavite pod tlakovci.

**Opomba:** Če je kamnito tlakovana pot široka vsaj 30 cm/12 palcev, za košnjo trave ob tlakovcih uporabite tovarniško nastavitev funkcije *Vožnja čez zanko* (R70Li / R80Li).



**POZOR:** Izdelku ne dovolite delovanja na gramozu.

- Če ustvarite otok, potem omejevalno zanko, ki poteka do in od otoka, postavite blizu skupaj (E). Žice vstavite v isti klin.
- Naredite pritrdišče (F), kjer bo vodilni kabel priključen na omejevalno zanko.



**POZOR:** Ob namestitvi omejevalne zanke ne speljite v preostrih zavojih.



**POZOR:** Za previdno delovanje brez hrupa izolirajte vse ovire, kot so drevesa, korenine in kamni.

### 3.3.3.1 Za nameščanje omejevalne zanke na pobočju

Izdelek lahko uporabljate na klančinah: 25%. Dostop do prestrih klančin mora biti onemogočen z omejevalno zanko. Naklon v odstotkih (%) je izračunan kot dvig terena na meter. Primer: 10 cm/100 cm = 10%.

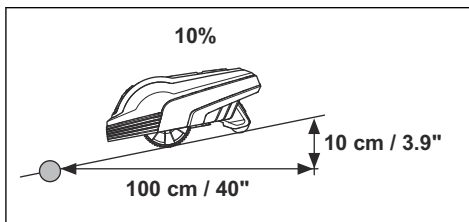

- Dostop do klančin, strmejših od 15%, na zunanji strani delovnega območja mora biti onemogočen z omejevalno zanko. Omejevalno zanko namestite približno 20 cm/8 in. (A) na ravno površino pred začetkom klanca.

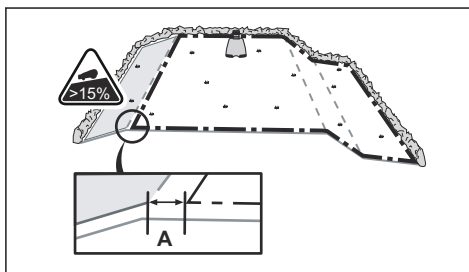

- Dostop do klancev v bližini javnih cestišč mora biti onemogočen z omejevalno zanko. Na zunanjo mejo klančine namestite ograjo ali zaščitno steno.

### 3.3.3.2 Prehodi

Prehod je del, ki je omejen z omejevalno zanko na vsaki strani in povezuje 2 delovni območji. Prehod mora biti širok najmanj 60 cm / 24 in.

**Opomba:** Če je prehod ožji od 2 m / 6.5 čevljev, skozi njega namestite vodilni kabel.

### 3.3.3.3 Za ustvarjanje otoka

- Omejevalno zanko namestite na oviro in okrog nje, da naredite otok.
- 2 predela omejevalne zanke, ki potekata do in od ovire, namestite skupaj.
- 2 predela omejevalne zanke vstavite v isti klin.

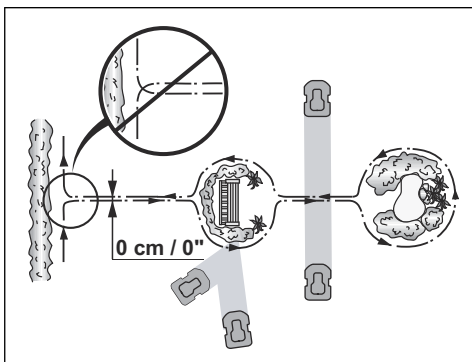

**POZOR:** Predela omejevalne zanke ne namestite prek drugega. Predela omejevalne zanke morata biti vzporedna.



**POZOR:** Vodilnega kabla ne nameščajte prek omejevalne zanke, na primer omejevalne zanke, ki poteka do otoka.

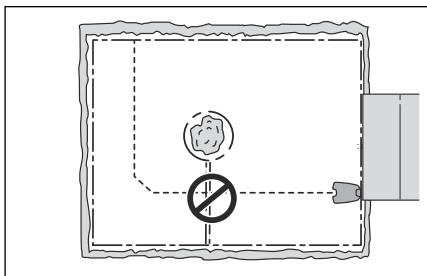

### 3.3.3.4 Za ustvarjanje sekundarnega območja

Če delovno območje vsebuje 2 območji, ki nista povezani s prehodom, ustvarite sekundarno območje (B). Glavno območje (A) je delovno območje s polnilno postajo.

**Opomba:** Izdelek je treba ročno prestaviti z glavnega na sekundarno območje.

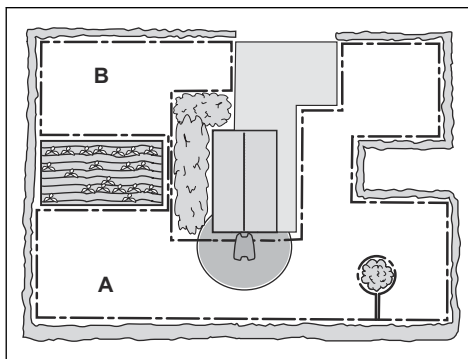

- Omejevalno zanko namestite okrog sekundarnega območja (B), da ustvarite otok. Glejte razdelek *Za ustvarjanje otoka na strani 17*.

**Opomba:** Omejevalno zanko je treba namestiti kot 1 sklenjeno zanko okrog celotnega delovnega območja (A + B).

**Opomba:** Med košnjo trave v sekundarnem območju mora biti izbran način *MAN*. Glejte razdelek *Načini delovanja na strani 27*.

### 3.3.4 Pregled mesta za namestitev vodilnega kabla

- Vodilni kabel namestite v liniji najmanj 2 m / 7 čevljev pred polnilno postajo.
- Pomembno je, da je na levi strani vodilnega kabla (gledano v smeri polnilne postaje) čim več prostora. Glejte razdelek *Kalibriranje vodila na strani 21*.
- Vodilni kabel namestite najmanj 30 cm / 12 in stran od omejevalne zanke.
- Ob namestitvi vodilnega kabla ne speljite v preostrih zavojih.
- Če se v delovnem območju nahaja pobočje, vodilni kabel namestite diagonalno po pobočju.

### 3.3.5 Primeri delovnega območja

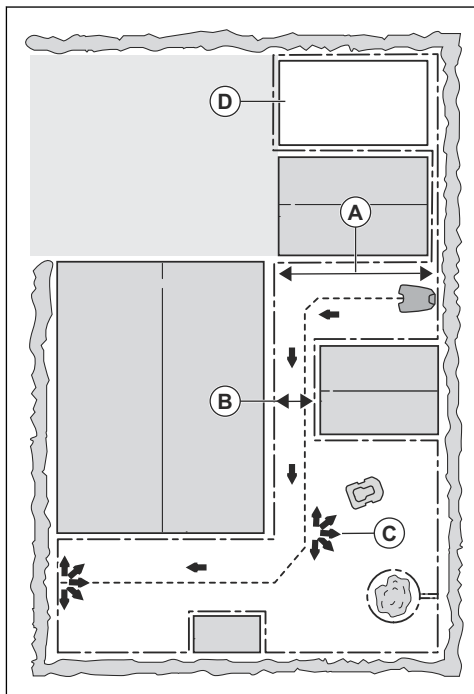

- Če je polnilna postaja postavljena v majhnem območju (A), mora biti razdalja do omejevalne zanke najmanj 3 m/10 čevljev.
- Če ima delovno območje prehod (B), se prepričajte, da je razdalja med preходом in omejevalno zanko najmanj 2 m/6.6 čevljev. Če je prehod manjši od 2 m/6.6 čevljev, vodilni kabel namestite skozi prehod. Najmanjši prehod med omejevalno zanko je 60 cm/24 palcev.
- V primeru delovnega območja z ozkimi prehodi (B) lahko izdelek nastavite tako, da na določeni razdalji (C) zapusti vodilni kabel. Nastavitve je mogoče spremeniti v *Vkllop na daljavo 1 na strani 23*.
- Če delovno območje vključuje sekundarno območje (D), glejte *Za ustvarjanje sekundarnega območja na strani 18*. Izdelek postavite v sekundarno območje in izberite način *Delež*.

### 3.4 Namestitev izdelka

#### 3.4.1 Za namestitev polnilne postaje



**OPOZORILO:** Upoštevajte nacionalne predpise o električni varnosti.

1. Prebrati in razumeti morate navodila o polnilni postaji. Glejte razdelek *Za pregled mesta za namestitev polnilne postaje na strani 15*.
2. Polnilno postajo postavite v izbrano območje.
3. Priključite nizkonapetostni kabel v polnilno postajo.
4. Napajalnik namestite na višino najmanj 30 cm/12 palcev.

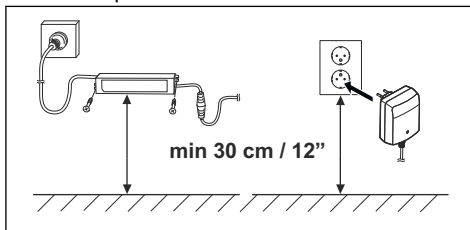

**OPOZORILO:** Napajalnika ne namestite na višino, na kateri obstaja nevarnost, da ga zalije voda. Napajalnika ne postavite na tla.



**OPOZORILO:** Napajalnika ne zapirajte. Kondenzirana voda lahko škoduje napajalniku in poveča tveganje električnega udara.

5. Kabel napajalnika priklopite na zunanjo vtičnico napetosti 100-240 V.



**OPOZORILO:** Za Kanado/ZDA. V primeru nameščenega vira napajanja na prostem: Nevarnost električnega udara. Namestite le vtičnico razreda A GFCI (RCD) s pokrovom, ki je odporna na vremenske vplive z ali brez nameščenega pokrova vtičnice.

- Niskonapetostni kabel s klini namestite v tla ali ga zakopljite. Glejte *Za namestitev kabla na mesto s klini na strani 21* ali *Zakop omejevalne zanke ali vodilnega kabla na strani 21*.
- Žice priklopite na polnilno postajo. Glejte *Za namestitev omejevalne zanke na strani 20* in *Za namestitev vodilnega kabla na strani 20*.
- S priloženimi vijaki pritrdite polnilno postajo na tla.



**POZOR:** V ploščo polnilne postaje ne vrtajte novih lukenj.



**POZOR:** Na polnilno postajo ne postavite nog.

### 3.4.2 Za namestitev omejevalne zanke

- Omejevalno zanko postavite okoli celotnega delovnega območja. Namestitev začnite in končajte za polnilno postajo.



**POZOR:** Odvečnega kabla ne vstavljajte v navitje. Navitje povzroča motnje izdelka.

- Razprite konektor in omejevalno zanko vstavite v konektor.

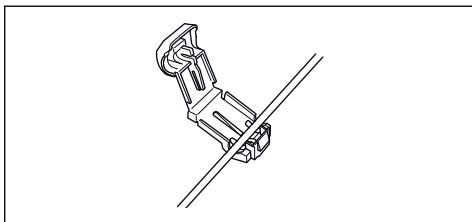

- Konektor stisnite s kleščami.
- Omejevalno zanko odrežite 1-2 cm/0.4-0.8 palcev nad vsakim konektorjem.
- Desni konektor pritisnite na kovinsko nožico polnilne postaje z oznako "R".
- Levi konektor pritisnite na kovinsko nožico polnilne postaje z oznako "L".

### 3.4.3 Za namestitev vodilnega kabla

- Razprite konektor in vodilni kabel vstavite v konektor.
- Konektor stisnite s kleščami.

- Vodilno žico odrežite 1-2 cm/0.4-0.8 palcev nad vsakim konektorjem.
- Vodilni kabel potisnite skozi režo na plošči polnilne postaje.
- Konektor pritisnite na kovinsko nožico polnilne postaje z oznako "G".
- Konec vodilnega kabla vstavite v zaponko na omejevalni zanki.
- Omejevalno zanko prerežite z ustreznimi škarjami za rezanje žic.
- S spojnikom povežite vodilni kabel z omejevalno zanko.

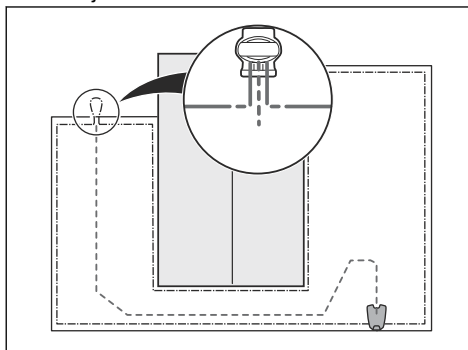

- 2 konca omejevalne zanke in konec vodilnega kabla vstavite v spojnik.

**Opomba:** Konec vodilnega kabla mora biti viden skozi prozorno območje spojnika.

- Gumb na spojniku pritisnite z nastavljivimi kleščami.



**POZOR:** Združeni kabli ali sponke, zaščiteni z izolirnim trakom, niso ustrezni primeri razcepitve. Vlažnost tal povzroči oksidacijo kablov in sčasoma prekinjen tokokrog.

- Vodilni kabel s klini pritrdite na tla ali ga zakopljite. Glejte *Za namestitev kabla na mesto s klini na strani 21* ali *Zakop omejevalne zanke ali vodilnega kabla na strani 21*.

### 3.5 Za namestitev kabla na mesto s klini

- Omejevalno zanko in vodilni kabel postavite na tla.
- Kline namestite tako, da bo med njimi največ 75 cm/30 palcev razdalje.
- Kline pritrdite v tla s kladivom ali plastičnim kladivom.



**POZOR:** Prepričajte se, da sta omejevalna zanka in vodilni kabel s klini pritrjena ob tla.

**Opomba:** Kabel je v nekaj tednih zaraščen s travo in ni viden.

### 3.6 Zakop omejevalne zanke ali vodilnega kabla

- Zarežite utor v tla z robilnikom ali ravno lopato.
- Omejevalno zanko ali vodilni kabel vstavite 1-20 cm / 0.4-8 in globoko v tla.

### 3.7 Podaljšanje omejevalne zanke ali vodilnega kabla

**Opomba:** Omejevalno zanko ali vodilni kabel podaljšajte, če je prekratek za delovno območje. Uporabite originalne nadomestne dele, na primer spojnike.

1. Na mestu, kjer boste namestili podaljšek, odrežite omejevalno zanko ali vodilni kabel s škarjami za rezanje žic.
2. Na mestu, kjer morate namestiti podaljšek, dodajte kabel.
3. Omejevalno zanko ali vodilni kabel namestite na mesto.
4. Vstavite konce kabla v spojnik.

**Opomba:** Konci omejevalne zanke ali vodilnega kabla morajo biti vidni skozi prozorni del spojnika.

5. Gumb na spojniku pritisnite z nastavljivimi kleščami.

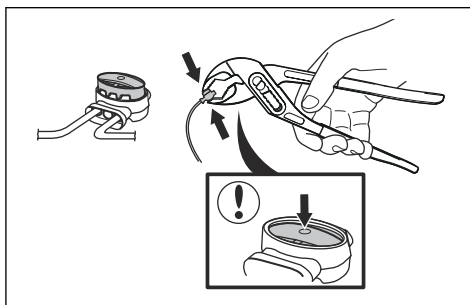

6. Omejevalno zanko ali vodilni kabel namestite na mesto s klini.

### 3.8 Po namestitvi izdelka

#### 3.8.1 Vizualno preverjanje polnilne postaje

1. Prepričajte se, da indikatorna lučka LED na polnilni postaji sveti zeleno.
2. Če indikatorna lučka LED ne sveti zeleno, preverite namestitev. Glejte *Indikatorna lučka na polnilni postaji na strani 39* in *Za namestitev polnilne postaje na strani 19*.

#### 3.8.2 Opravljanje osnovnih nastavitev

Pred prvo uporabo izdelka morate opraviti osnovne nastavitve in umeriti izdelek.

1. Pritisnite gumb **STOP**.
2. **Glavno stikalo** prestavite v položaj *1*.
3. Pritisnite **večnamenske gumb**. Izberite *jezik, državo, datum časa* in nastavite PIN-kodo.

**Opomba:** Za PIN-kodo ne morete uporabiti 0000.

4. Namestite izdelek na polnilno postajo.
5. Pritisnite gumb **START** in zaprite vratca.

Izdelek se potem premakne stran od polnilne postaje in se zaustavi, medtem ko umerja nekatere nastavitve izdelka.

#### 3.8.3 Kalibriranje vodila

Kalibracija nastavi čim širši vodilni koridor, da zmanjša možnost nastanka kolesnic na travi. Glejte razdelek *Nastavitve funkcije Vodnik kalibriranja (R38Li, R40Li, R45Li, R50Li)* na strani 26.

**Opomba:** Izdelek se vedno premika po levi strani vodilnega kabla (gledano v smeri proti polnilni postaji).

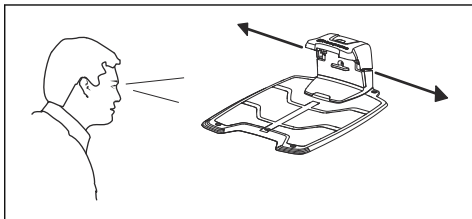

### 3.9 Opravljanje nastavitve izdelka

Izdelek ima tovarniške nastavitve, vendar lahko nastavitve prilagodite za posamezno delovno območje.

#### 3.9.1 Za dostop do menija

1. Pritisnite gumb **STOP**.
2. Na tipkovnici vnesite PIN-kodo.
3. Pritisnite gumb **MENU**.

#### 3.9.2 Za opravljanje nastavitve časovnika



##### 3.9.2.1 Za izračun nastavitve časovnika

1. Izračunajte velikost vaše trate v  $m^2/yd^2$ .
2. Vrednost v  $m^2/yd^2$  trate delite s približno delovno zmogljivostjo. Glejte spodnjo tabelo.
3. Rezultat je enak številu ur, kolikor mora izdelek delovati vsak dan.

**Opomba:** Delovna zmogljivost je samo približna, nastavitve časovnika pa je mogoče prilagoditi.

| Model | Približna delovna zmogljivost, $m^2/yd^2/uro$ |
|-------|---|
| R38Li | 33/39   |
| R40Li | 33/39   |
| R45Li | 38/45   |
| R50Li | 42/50   |
| R70Li | 44/52   |
| R80Li | 47/56   |

Primer: Trata velikosti  $500 m^2/600 yd^2$ , pokošena z R80Li.

$500 m^2/47 \approx 10.5$  ur.

$600 yd^2/56 \approx 10.5$  ur.

| Dni/teden | Ur/dan | Nastavitve časovnika            |
|-----------|--------|---------------------------------|
| 7         | 10.5   | 07:00-17:30 / 7:00 am - 5:30 pm |

##### 3.9.2.2 Za nastavitve časovnika

1. Izvedite korake 1–3 iz *Za dostop do menija na strani 22*.
2. Z **večnamenskimi gumbi** se premikajte po menijski strukturi in izberite *Časovnik*.
3. Z **večnamenskimi gumbi** izberite *Delovni čas 1 ali Delovni čas 2*.
4. Čas vnesite s **številiškimi gumbi**.
5. Pritisnite **OK**.
6. Z **večnamenskimi gumbi** izberite *Delovni dnevi*.
7. Z **večnamenskimi gumbi** nastavite dneve, na katere naj izdelek deluje.
8. Pritisnite **OK**.

##### 3.9.2.3 Za ponastavitve nastavitve časovnika

Odstranite lahko vse nastavitve časovnika in uporabite tovarniške nastavitve. Tovarniške nastavitve časovnika omogočajo delovanje izdelka vsako uro vsakega dneva v tednu. Glejte razdelek *Časovnik in stanje pripravljenosti na strani 28*.

1. Izvedite korake 1–3 iz *Za dostop do menija na strani 22*.

- Z **večnamenskimi gumbi** se premikajte po menijski strukturi in izberite *Časovnik > Ponastavi časovnik*.
- Pritisnite *OK*.

### 3.9.3 Namestitvev (R70Li / R80Li)



V meniju Namestitvev je mogoče prilagoditi nastavitve izdelka, da dosežete najboljše rezultate košnje.

#### 3.9.3.1 Vodilna širina

Širina koridorja določa, kako daleč od vodilnega kabla se izdelek lahko premakne, ko mu sledi stran od polnilne postaje ali proti njej. Območje okrog kabla, ki ga izdelek nato uporablja, se imenuje koridor.

Izdelek ima privzeto nastavitvev za koridorje srednje širine *Srednje*. Za dodatno zmanjšanje nevarnosti nastajanja kolesnic priporočamo, da izberete širok koridor. Ozek koridor običajno ni priporočljiv, vendar pa je za vrt z enim ali več *ozkimi* prehodi včasih edina izbira. Pri *ozkih* prehodih je večja verjetnost, da se v bližini vodilnega kabla oblikujejo kolesnice.

#### 3.9.3.2 Vklon na daljavo 1

Funkcija *Vklon na daljavo* omogoča usmerjanje izdelka v oddaljene predele delovnega območja. Če so v delovnem območju tudi predeli z ozkimi prehodi, je funkcija *Vklon na daljavo* priročna za vzdrževanje primerno pokošene trate na vseh delih vrta. Izdelek prične s košnjo, ko doseže nastavljen mesto za *Vklon na daljavo*. V vseh drugih primerih izdelek zapusti polnilno postajo na običajen način in začne kositi.

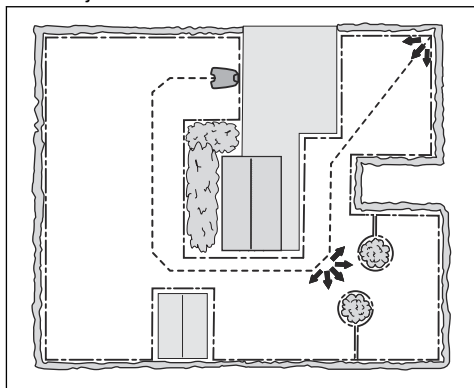

### Za nastavitvev funkcije Vklon na daljavo

- Izvedite korake 1–3 iz *Za dostop do menija na strani 22*.
- Z **večnamenskimi gumbi** se premikajte po menijski strukturi in izberite *Namestitvev > Vklon na daljavo > Delež*.
- Nastavite pogostost uporabe funkcije *Vklon na daljavo*. Na voljo je 5 možnosti:
  - Nikoli (0 %)
  - Redko (pribl. 20 %)
  - Srednje pogosto (pribl. 50 %)
  - Pogosto (pribl. 80 %)
  - Vedno (100 %)
- Nastavite razdaljo od polnilne postaje do oddaljenega območja za *Vklon na daljavo*.
- Pritisnite *OK*.

#### 3.9.3.3 Vklon na daljavo 2

Če je delovno območje sestavljeno iz 2 oddaljenih območij, morate vodilni kabel namestiti tako, da doseže obe območji. *Vklon na daljavo 1* in *Vklon na daljavo 2* lahko kombinirate, tako da usmerite izdelek na obe območji.

Nastavitve za *Delež* in *Razdalja* je mogoče izvajati enako kot pri *Vklon na daljavo 1*. Tovarniška nastavitvev je *Nikoli*.

**Opomba:** Vsota *Delež* za *Vklon na daljavo 1* in *Vklon na daljavo 2* ne sme preseči 100 %.

Če ste na primer za *Vklon na daljavo 1* izbrali možnost *Pogosto*, lahko za *Vklon na daljavo 2* izberete le možnost *Nikoli* ali *Redko*.

### Za merjenje razdalje od polnilne postaje

- Namestitvev izdelek na polnilno postajo.
- Izvedite korake 1–3 iz *Za dostop do menija na strani 22*.
- Z **večnamenskimi gumbi** se premikajte po menijski strukturi in izberite *Namestitvev > Vklon na daljavo 1 ali Vklon na daljavo 2 > Razdalja*.
- Uporabite **številске gumbе**, da kot razdaljo nastavite 100 m.
- Pritisnite *OK*.
- Z **večnamenskimi gumbi** se premikajte po menijski strukturi in izberite *Namestitvev > Testne nastavitve > Test IZ*.

7. Pritisnite **OK**.
8. Pritisnite gumb **STOP**, ko je izdelek na razdalji, ki ste jo izbrali za merjenje. Razdalja se prikaže na zaslonu.

### 3.9.3.4 Test

V meniju *Test* lahko preizkusite nastavitve za *Vklop na daljavo 1* in *Vklop na daljavo 2* za delo v zelenem delovnem območju.

#### Preizkus funkcije *Vklop na daljavo*

1. Namestite izdelek na polnilno postajo.
2. Izvedite korake 1–3 iz *Za dostop do menija na strani 22*.
3. Z **večnamenskimi gumbi** se premikajte po menijski strukturi in izberite *Namestitev > Testne nastavitve > Test IZ > Vklop na daljavo 1 ali Vklop na daljavo 2*.
4. Pritisnite **OK**.
5. Pritisnite gumb **START**.
6. Zaprite vratca.
7. Prepričajte se, da lahko izdelek najde območje.

### 3.9.3.5 Za nastavev funkcije *Vožnja čez zanko*

Sprednji del izdelka se vedno pomika čez omejevalno zanko z določeno razdaljo, preden se vrne v delovno območje. Tovarniška nastavev je 25 cm. Izberete lahko nastavev 20-30 cm.

1. Izvedite korake 1–3 iz *Za dostop do menija na strani 22*.
2. Z **večnamenskimi gumbi** se premikajte po menijski strukturi in izberite *Namestitev > Vožnja čez zanko*.
3. Uporabite **številске gumbе**, da nastavite razdaljo v cm.
4. Pritisnite gumb **BACK**.

### 3.9.4 Stopnja varnosti



Za izdelek so na voljo 3 stopnje varnosti.

| Delovanje           | Nizko | Srednje | Visoko |
|---------------------|-------|---------|--------|
| Alarm               |       |         | X      |
| Zahteva za PIN      |       | X       | X      |
| Časovna ključavnica | X     | X       | X      |

- **Alarm** - alarm se sproži, če PIN-kode ne vnesete v 10 sekundah po pritisku gumba **STOP**. Alarm se sproži tudi, če izdelek dvignete. Alarm se ustavi, ko vnesete PIN-kodo.
- **PIN-koda** - za dostop do strukture menija izdelka morate vnesti pravilno PIN-kodo. Če petkrat zapored vnesete napačno PIN kodo, je izdelek za nekaj časa zaklenjen. Čas zaklepa se pri vsakem naslednjem napačnem vnosu podaljša.
- **Časovna ključavnica** - če 30 dni ne vnesete PIN-kode, je izdelek zaklenjen. Vnesite PIN-kodo za dostop do izdelka.

#### 3.9.4.1 Sprememba PIN-kode

1. Izvedite korake 1–3 iz *Za dostop do menija na strani 22*.
2. Z **večnamenskimi gumbi** se premikajte po menijski strukturi in izberite *Varnost > Sprememba PIN-kode*.
3. Vnesite novo PIN-kodo.
4. Pritisnite **OK**.
5. Vnesite novo PIN-kodo.
6. Pritisnite **OK**.
7. Zabeležite si novo PIN-kodo. Glejte razdelek *Uvod na strani 3*.

#### 3.9.4.2 Nastavev stopnje varnosti

Izberite eno izmed treh stopenj varnosti za izdelek.

1. Izvedite korake 1–3 iz *Za dostop do menija na strani 22*.
2. Z **večnamenskimi gumbi** se premikajte po menijski strukturi in izberite *Varnost > Stopnja varnosti*.
3. Z **večnamenskimi gumbi** izberite stopnjo varnosti.
4. Pritisnite **OK**.



### 3.9.4.3 Za ustvarjanje Novega signala zanke

Signal zanke se naključno izbere, da se ustvari enolična povezava med izdelkom in polnilno postajo. V redkih primerih je morda treba ustvariti nov signal, ko je npr. signal dveh sosednjih namestitev zelo podoben.

1. Namestite izdelek na polnilno postajo.
2. Izvedite korake 1–3 iz *Za dostop do menija na strani 22*.
3. Z **večnamenskimi gumbi** se premikajte po menijski strukturi in izberite *Varnost > Novi signal zanke*.
4. Pritisnite *OK* in počakajte na potrditev o ustvarjanju signala zanke. Ta postopek običajno traja približno 10 sekund.

### 3.9.5 Nastavitve



V nastavitvah lahko spremenite splošne nastavitve izdelka.

#### 3.9.5.1 ECO način

*ECO-način* ustavi signal v omejevalni zanki, vodilnem kablu in polnilni postaji, kadar je izdelek parkiran ali se polni.

---

**Opomba:** Uporabite *ECO-način*, da shranite energijo in se izognete motnjam z drugo opremo, npr. slušnimi napravami ali garažnimi vrati.

---

---

**Opomba:** Pritisnite gumb **STOP**, preden izdelek odstranite iz polnilne postaje. Če tega ne storite, izdelek v delovnem območju ni mogoče zagnati.

---

#### Nastavitev načina ECO

1. Izvedite korake 1–3 iz *Za dostop do menija na strani 22*.
2. Z **večnamenskimi gumbi** se premikajte po menijski strukturi in izberite *Nastavitve > ECO-način*.
3. Pritisnite *OK*.

#### 3.9.5.2 Nastavitev časa in datuma

1. Izvedite korake 1–3 iz *Za dostop do menija na strani 22*.

2. Z **večnamenskimi gumbi** se premikajte po menijski strukturi in izberite *Nastavitve > Čas in datum*.
3. S **številskimi gumbi** nastavite čas, nato pa pritisnite gumb *OK*.
4. S **številskimi gumbi** nastavite datum, nato pa pritisnite gumb *OK*.
5. Z **večnamenskimi gumbi** nastavite obliko prikaza časa, nato pa pritisnite gumb *OK*.
6. Z **večfunkcijskimi gumbi** nastavite obliko prikaza datuma, nato pa pritisnite gumb *OK*.

#### 3.9.5.3 Nastavitev jezika

1. Izvedite korake 1–3 iz *Za dostop do menija na strani 22*.
2. Z **večnamenskimi gumbi** se premikajte po menijski strukturi in izberite *Nastavitve > Jezik*.
3. Z **večfunkcijskimi gumbi** izberite jezik, nato pa pritisnite gumb *OK*.

#### 3.9.5.4 Nastavitev države

1. Izvedite korake 1–3 iz *Za dostop do menija na strani 22*.
2. Z **večnamenskimi gumbi** se premikajte po menijski strukturi in izberite *Nastavitve > Država*.
3. Z **večfunkcijskimi gumbi** izberite državo, nato pa pritisnite gumb *OK*.

#### 3.9.5.5 Nastavitev osvetlitve ozadja (R38Li, R40Li, R45Li, R50Li)

Za enostavnejše določanje nočnega položaja izdelka v delovnem območju, je mogoče zaslon nastaviti tako, da med delovanjem izdelka sveti neprekinjeno:

1. Izvedite korake 1–3 iz *Za dostop do menija na strani 22*.
2. Z **večnamenskimi gumbi** se premikajte po menijski strukturi in izberite *Nastavitve > Osvetlitev ozadja*.
3. Izberite eno od teh možnosti:
  - *Avto*: Zaslon ostane osvetljen vsaj 1 minuto po zadnjem pritisku tipke.
  - *VKLOP*: Zaslon ostane osvetljen ves čas delovanja izdelka. Zaslon ni osvetljen, ko se izdelek zaustavi zaradi nastavitve časovnika ali prekinitev delovanja.

### 3.9.5.6 Za nastavitve funkcije Vklopa na daljavo (R38Li, R40Li, R45Li, R50Li)

1. Izvedite korake 1–3 iz *Za dostop do menija na strani 22*.
2. Z **večnamenskimi gumbi** se premikajte po menijski strukturi in izberite *Namestitev > Vklop na daljavo > Delež*.
3. Nastavite pogostost uporabe funkcije *Vklop na daljavo*. Na voljo je 5 možnosti:
  - Nikoli (0 %)
  - Redko (pribl. 20 %)
  - Srednje pogosto (pribl. 50 %)
  - Pogosto (pribl. 80 %)
  - Vedno (100 %)
4. Pritisnite *OK*.

### 3.9.5.7 Nastavitev funkcije Vodnik kalibriranja (R38Li, R40Li, R45Li, R50Li)

Funkcija *Vodnik kalibriranja* omogoča testiranje, ali lahko izdelek sledi vodilnemu kablju iz polnilne postaje.

1. Namestite izdelek na polnilno postajo.
2. Izvedite korake 1–3 iz *Za dostop do menija na strani 22*.
3. Z **večnamenskimi gumbi** se premikajte po menijski strukturi in izberite *Nastavitve > Vodnik kalibriranja* in pritisnite *OK*. Izdelek zapusti polnilno postajo in pred njo začne kalibracijo vodilnega kabla. Nato sledi vodilnemu kablju do točke, kjer se stika z omejevalno zanko in začne kositi.
4. Preverite, ali lahko izdelek sledi vodilnemu kablju do točke, kjer se stika z omejevalno zanko.

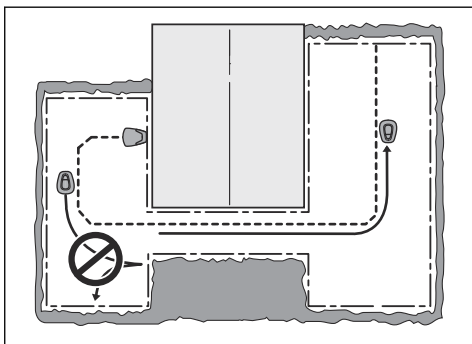

Test ni uspel, če izdelek ne more slediti vodilnemu kablju do točke, kjer se stika z

omejevalno zanko. Najverjetneje namestitev ni bila v skladu z navodili v *Za namestitev vodilnega kabla na strani 20*.

**Opomba:** Pogoste napake so lahko na primer, premalo prostora na levi strani vodilnega kabla v smeri proti polnilni postaji ali prevelik kot, pod katerim je vodilni kabel položen na strmem pobočju. Glejte razdelek *Pregled mesta za namestitev vodilnega kabla na strani 18*.

Če test ne uspe, popravite namestitev in opravite nov test s funkcijo *Vodnik kalibriranja*.

### 3.9.5.8 Ponastavitev vseh uporabniških nastavitvev

1. Izvedite korake 1–3 iz *Za dostop do menija na strani 22*.
2. Z **večnamenskimi gumbi** se premikajte po menijski strukturi in izberite *Nastavitve > Tov. nastavitve*.
3. Z **večfunkcijskimi gumbi** izberite državo, nato pa pritisnite gumb *OK*.
4. Vnesite PIN-kodo.
5. Za ponastavitev vseh uporabniških nastavitvev pritisnite *OK*.

**Opomba:** Nastavitve *Stopnja varnosti, PIN-koda, Signal zanke, Sporočila, Datum in čas, Jezik in Država* se ne ponastavijo.

### 3.9.5.9 Meni Informacije

V meniju *Informacije* so prikazane informacije o izdelku, npr. serijska številka in različice vdelane programske opreme.

## 4 Delovanje

### 4.1 Glavno stikalo



**OPOZORILO:** Pred zagonom izdelka pozorno preberite varnostna navodila.



**OPOZORILO:** Roke in noge držite stran od vrtljivih rezil. Z rokami ali nogami nikoli ne segajte v bližino izdelka ali pod njega, ko motor deluje.



**OPOZORILO:** Izdelka ne uporabljajte, če se v delovnem območju nahajajo druge osebe, še posebej otroci, ali živali.

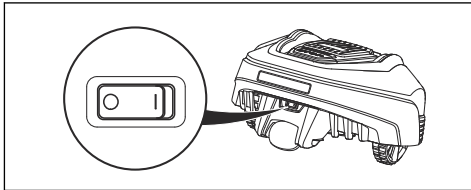

- Za zagon izdelka **glavno stikalo** prestavite v položaj **1**.
- Če izdelka ne uporabljate ali če na njem izvajate dela, pregled ali vzdrževalna dela, **glavno stikalo** prestavite v položaj **0**.

Ko je **glavno stikalo** v položaju **0**, motorjev izdelka ni mogoče zagnati.

### 4.2 Zagon izdelka

1. Pritisnite gumb **STOP**, da odprete vratca.
2. Glavno stikalo prekopite v položaj **1**.
3. Vnesite kodo PIN.
4. Pritisnite gumb **START**.

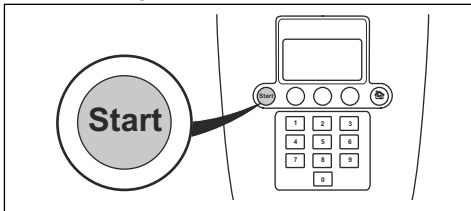

5. Zaprite vratca.

**Opomba:** Če je izdelek parkiran v polnilni postaji, jo bo zapustil šele, ko je baterija povsem napolnjena in je časovnik nastavljen tako, da omogoča delovanje izdelka.

**Opomba:** Pred zapiranjem vratc pritisnite gumb **START**, da zaženete izdelek. Če gumba **START** ne pritisnete, se zasliši pisk sporočila in izdelek se ne zažene.

### 4.3 Načini delovanja

Gumb za izbiro načina delovanja je označen z znakom hiše. Če pritisnete gumb **Način**, lahko izberete naslednje načine delovanja:

- Home
- Avto
- Man

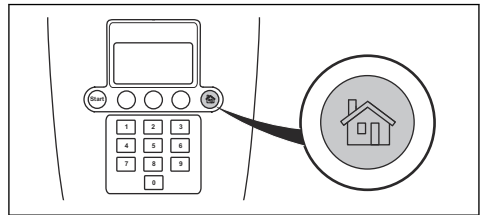

#### 4.3.1 Način Home

Način delovanja *Home* pomeni, da izdelek ostane v polnilni postaji, dokler ne izberete drugega načina delovanja. Način *Home* je namenjen tudi preizkusu sposobnosti sledenja izdelka vodilnemu kابلu do priklopa v polnilni postaji.

#### 4.3.2 Način Avto

Način *Avto* je standardni način delovanja, v katerem izdelek kosi in se polni samodejno.

#### 4.3.3 Ročni način

Za košnjo sekundarnih območij morate izbrati ročni način delovanja *Man*. V načinu *Man* mora uporabnik izdelek ročno prestavljati med glavnim in sekundarnim območjem. Izdelek kosi, dokler se baterija ne izprazni.

Ko se baterija izprazni, se izdelek ustavi in na zaslonu izdelka je prikazano sporočilo *Potrebujete ročno polnjenje*. Izdelek postavite v polnilno

postajo in tako napolnite baterijo. Ko je baterija napolnjena, se izdelek premakne iz polnilne postaje in ustavi. Izdelek je tako pripravljen na začetek delovanja, vendar najprej potrebuje potrditev uporabnika.

**Opomba:** Če želite po dokončanem polnjenju zagnati košnjo glavnega območja, morate pred postavitvijo izdelka v polnilno postajo izbrati način *Avto*.

#### 4.4 Izklop izdelka

1. Pritisnite gumb **STOP** na vrhu izdelka. Izdelek in motor rezila se ustavita.

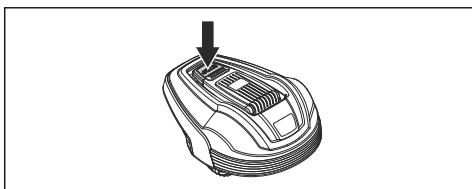

#### 4.5 Izklop izdelka

1. Pritisnite gumb **STOP** na vrhu izdelka.
2. **Glavno stikalo** preklonite v položaj *0*.

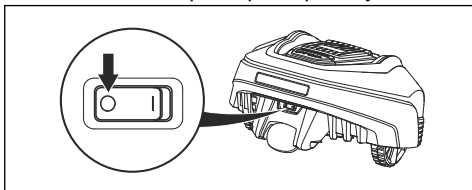

**OPOZORILO:** Če je treba izvesti vzdrževalna dela ali če morate izdelek premakniti iz delovnega območja, ga vedno izklopite z glavnim stikalom.

### 4.6 Časovnik in stanje pripravljenosti

Za preprečevanje teptanja trave uporabite funkcijo časovnika. Glejte razdelek *Za opravljanje nastavitvev časovnika na strani 22*.

#### 4.6.1 Pripravljenost

Izdelek ima vdelano obdobje stanja pripravljenosti v skladu s tabelo Čas pripravljenosti. Obdobje počitka lahko izkoristite na primer za zalivanje trate ali igranje na zelenici.

| Model         | Čas pripravljenosti, najmanj ur na dan |
|---------------|--|
| GARDENA R38Li | 12                                     |
| GARDENA R40Li | 12                                     |
| GARDENA R45Li | 12                                     |
| GARDENA R50Li | 12                                     |
| GARDENA R70Li | 8                                      |
| GARDENA R80Li | 7                                      |

#### 4.6.2 1. primer

Ta primer velja za izdelke z navedenim delovnim območjem 500 m<sup>2</sup>, vendar je načelo delovanja enako kot pri drugih modelih.

Nastavitev časovnika, Obdobje 1: 08:00 - 22:00

Aktivno obdobje (A): 08:00 - 20:00

Nastavitev časovnika zagotavlja, da začne izdelek kositi ob 08:00. Izdelek je kljub temu v stanju pripravljenosti parkiran v polnilni postaji od 20:00 in počiva, dokler ne začne znova kositi ob 08:00.

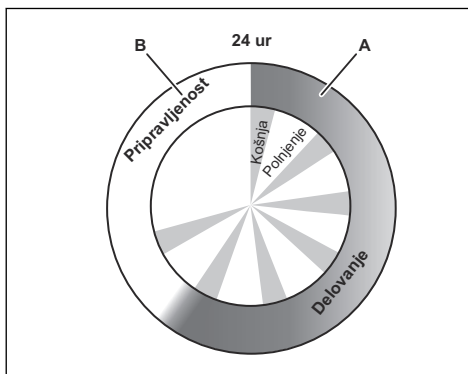

**Primer: navedeno delovno območje 500 m<sup>2</sup>**

|  |    |
|--|----|
| Delovanje, A = največje št. ur                         | 12 |
| Polnjenje/stanje pripravljenosti, B = najmanjše št. ur | 12 |

#### 4.6.3 2. primer

Ta primer velja za izdelke z navedenim delovnim območjem 500 m<sup>2</sup>, vendar je načelo delovanja enako kot pri drugih modelih.

Nastavitve časovnika so lahko razdeljene v 2 obdobji delovanja, s čimer se izognete košnji v času, ko običajno potekajo druge dejavnosti. Če je časovnik nastavljen na 2 obdobji delovanja, je najkrajši čas mirovanja v popolnosti skladen z vrednostmi v tabeli časov mirovanja. Glejte razdelek *Pripravljenost na strani 28*.

Nastavitev časovnika, 1. obdobje (A): 08:00 - 18:00

Nastavitev časovnika, 2. obdobje (C): 20:00 - 23:00

Aktivno obdobje (A): 08:00 - 18:00

Aktivno obdobje (C): 20:00 - 22:00

Izdelek deluje med 08:00 in 18:00. Znova začne ob 20:00, vendar preneha ob 22:00. V pripravljenosti bo do naslednjega začetka ob 08:00.

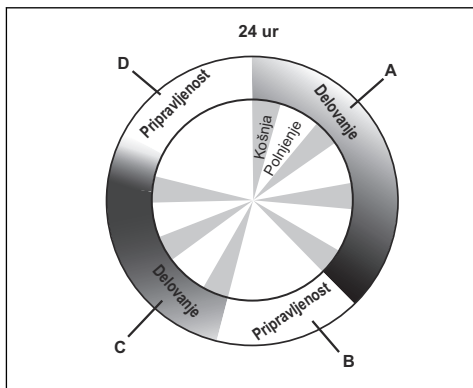

**Primer: navedeno delovno območje 500 m<sup>2</sup>**

|                                    |    |
|------------------------------------|----|
| Delovanje, A + C = največje št. ur | 12 |
|------------------------------------|----|

|  |    |
|--|----|
| Polnjenje/stanje pripravljenosti, B + D = najmanjše št. ur | 12 |
|--|----|

## 4.7 Polnjenje baterije

Če je izdelek nov ali je bil dlje časa neuporabljen, je lahko baterija prazna in jo morate pred uporabo izdelka napolniti. V načinu delovanja *Avto* izdelek samodejno preklaplja med košnjo in polnjenjem.



**OPOZORILO:** Izdelek polnite samo z namensko polnilno postajo in napajalnikom. Napačna uporaba lahko

povzroči električni udar, pregrevanje ali iztekanje korozivne tekočine iz baterije.

V primeru iztekanja elektrolita izperite z vodo, v primeru stika z očmi pa nemudoma poiščite zdravniško pomoč.

1. **Glavno stikalo** preklpite v položaj *1*.
2. Namestite izdelek na polnilno postajo.
3. Odprite vratca in izdelek potisnite čim bolj navznoter, da zagotovite ustrezen stik med izdelkom in polnilno postajo.
4. Na zaslonu je prikazano sporočilo, da poteka polnjenje.

## 4.8 Prilagajanje višine košnje

Višino košnje je mogoče nastaviti na vrednosti od MIN (2 cm/0.8 in) do MAX (5 cm/2 in).

**Opomba:** V prvem tednu po novi namestitvi morate višino košnje nastaviti na MAX, da preprečite poškodbe kabla za zanko. Nato lahko višino reza postopoma znižate vsak drugi teden, dokler ne dosežete zelene višine reza.

### 4.8.1 Nastavitev višine košnje

1. Pritisnite gumb **STOP**, da izklopite izdelek in odprete pokrov.
2. Obrnite gumb za nastavitev višine v ustrezen položaj. Izbran položaj je označen z oranžnim stolpcem na indikatorju nastavljene višine.
  - Če želite povečati višino reza, obračajte v nasprotni smeri vrtenja urnega kazalca.
  - Če želite znižati višino reza, ga obrnite v smeri urnega kazalca.

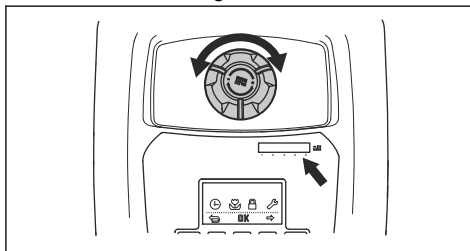

3. Zaprite vratca.

---

## 5 Vzdrževanje

---

### 5.1 Uvod – vzdrževanje

Za večjo zanesljivost delovanja in daljšo življenjsko dobo: izdelek redno preverjajte in čistite ter po potrebi zamenjajte obrabljene dele. Vsa vzdrževalna dela in servisiranja morajo biti opravljena v skladu z navodili podjetja GARDENA. Glejte razdelek *Garancijski pogoji na strani 49*.

Na začetku uporabe izdelka morate disk z rezili in rezila pregledovati enkrat na teden. Če je v tem obdobju stopnja obrabe delov kosilnice nizka, lahko ustrezno podaljšate obdobja med pregledovanji.

Pomembno je, da se disk z rezili vrti brez težav. Robovi rezil se ne smejo poškodovati. Življenjska doba rezil se močno razlikuje in je odvisna na primer od:

- časa delovanja in velikosti delovnega območja;
- vrste trave in sezonske rasti;
- tal, peska in uporabe gnojil;
- prisotnosti predmetov, kot so podstavki, odpadlo sadje, igrače, orodje, kamni, korenine ipd., na delovnem območju.

Običajna življenjska doba je pri uporabi v ugodnih pogojih od 4 do 7 tednov. Za zamenjavo rezil glejte *Zamenjava rezil na strani 31*.

**Opomba:** Košnja s topimi rezili poslabša rezultat košnje. Trava v takem primeru ni dovolj temeljito pokošena, izdelek pa porabi precej več energije in tako lahko kosi manjše območje.



**OPOZORILO:** Izdelek morate pred vzdrževalnimi opravili izklopiti.



**OPOZORILO:** Nosite zaščitne rokavice.

### 5.2 Izdelek očistite

Pomembno je, da je izdelek čist. Če je na izdelku veliko trave, se ne more dobro premikati po nagnjenih površinah. Priporočeno je, da kosilnico očistite z mehko krtačo.

GARDENA ima v ponudbi dodatne opreme poseben komplet za čiščenje in vzdrževanje. Obrnite se na Centralni servis GARDENA.



**POZOR:** Za čiščenje izdelka nikoli ne uporabljajte visokotlačnega čistilnika ali vodnega curka. Pri čiščenju nikoli ne uporabljajte topil.

#### 5.2.1 Ohišje in disk z rezili

Disk z rezili in rezila pregledjte enkrat tedensko.

1. **Glavno stikalo** preklopite v položaj 0.
2. Izdelek dvignite na stran.
3. S krtačko za pomivanje posode očistite disk z rezili in ohišje. Istočasno preverite, ali se disk z rezili vrti brez težav glede na pokrov za zaščito noge. Preverite tudi, ali so rezila poškodovana in ali se nemoteno vrtijo.

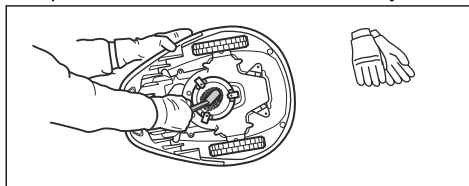

#### 5.2.2 Kolesa

Očistite območje okoli prednjih koles in zadnjega kolesa ter tudi okoli zavore zadnjega kolesa. Trava, ki se zagozdi v kolesa, lahko vpliva na delovanje izdelka na klancu.

#### 5.2.3 Pokrov

Pokrov očistite z vlažno, mehko gobo ali krpo. Če je pokrov zelo umazan, bo morda potrebno uporabiti milnico ali tekoči detergent.

#### 5.2.4 Polnilna postaja

S polnilne postaje redno čistite travo, listje, vejice in druge predmete, ki lahko ovirajo združitev.



**OPOZORILO:** Izklopite vtič kabla polnilne postaje pred vzdrževalnimi deli ali čiščenjem polnilne postaje ali napajalnika.

## 5.3 Zamenjajte rezila



**OPOZORILO:** Uporabite rezila in vijake ustreznega tipa. GARDENA lahko zagotavlja varnost samo z uporabo originalnih rezil. Če boste zamenjali samo rezila in pri tem znova uporabili že uporabljene vijake, lahko vijak med košnjo ali rezanjem popusti. Rezila lahko v tem primeru kosilnica izvrže, kar lahko povzroči resne poškodbe.

Obrabljene ali poškodovane dele iz varnostnih razlogov zamenjajte. Tudi če rezila niso poškodovana, jih je treba redno menjavati, da zagotovite kar najboljše rezultate in nizko porabo energije. Da bo rezalni sistem uravnotežen, je treba vsa 3 rezila in vijake zamenjati hkrati. Uporabljajte GARDENA originalna rezila z logotipom v obliki črke H s krono, glejte *Garancijski pogoji na strani 49*.

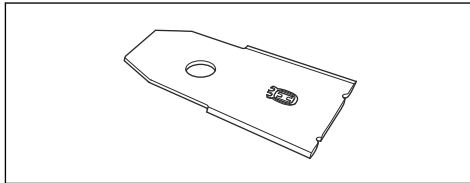

### 5.3.1 Zamenjava rezil

1. Glavno stikalo preklopite v položaj 0.

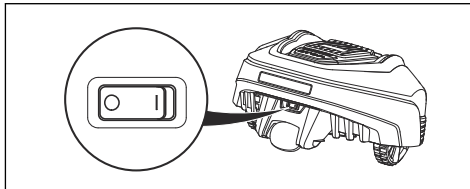

2. Obrnite izdelek. Izdelek postavite na mehko in čisto površino, da ohišja in vratc ne oprskate.
3. Odstranite 3 vijake. Za to uporabite ploščati ali križni izvijač.

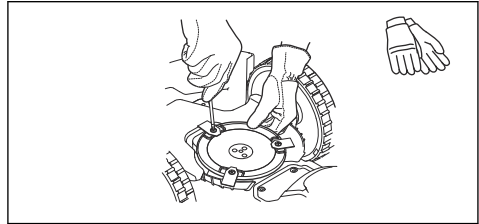

4. Odstranite vsako rezilo in vijak.
5. Namestite nova rezila in vijake.
6. Preverite, ali se rezila nemoteno vrtijo.

## 5.4 Posodobitev vdelane programske opreme

Če servis opravi služba za pomoč strankam GARDENA, vse morebitne razpoložljive posodobitve vdelane programske opreme v izdelek prenese servisni tehnik.

## 5.5 Baterija



**OPOZORILO:** Izdelek polnite v polnilni postaji, za kar je tudi namenjena. Napačna uporaba lahko povzroči električni udar, pregrevanje ali iztekanje korozivne tekočine iz baterije. V primeru iztekanja elektrolita izperite z vodo, v primeru stika z očmi pa nemudoma poiščite zdravniško pomoč.



**OPOZORILO:** Uporabljajte samo originalne akumulatorje, ki jih priporoča proizvajalec. Varnosti izdelka ni mogoče zagotoviti z drugimi akumulatorji. Ne uporabljajte akumulatorjev za enkratno uporabo.



**POZOR:** Pred zimskim shranjevanjem mora biti baterija popolnoma napolnjena. Če baterija ni popolnoma napolnjena, se lahko poškoduje in v nekaterih primerih postane neuporabna.

Če je čas delovanja izdelka med posameznimi polnjenji krajši od običajnega, se baterija stara in jo boste morali kmalu zamenjati.

**Opomba:** Življenjska doba baterije je odvisna od dolžine sezone in od tega, koliko ur na dan izdelek deluje. Zaradi dolge sezone ali velikega števila ur uporabe na dan je treba baterijo zamenjati bolj pogosto. Baterija je v redu, dokler izdelek dobro pokosi travo.

### 5.5.1 Zamenjava akumulatorja



**OPOZORILO:** Uporabljajte samo originalne baterije, ki jih priporoča proizvajalec. Varnost izdelka je mogoče zagotoviti samo z originalnimi baterijami. Ne uporabljajte baterij za enkratno uporabo.

1. **Glavno stikalo** preklpite v položaj 0.
2. Višino reza nastavite v najnižji položaj.
3. Obrnite izdelek. Izdelek postavite na mehko in čisto površino, da ohišja in pokrova zaslona ne opraskate.
4. Očistite področje okoli pokrova baterije.
5. Odstranite 4 vijake (Torx 20) s pokrova baterije in pokrov odstranite.

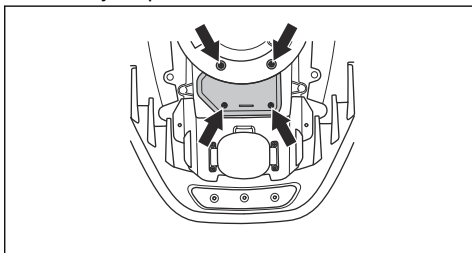

6. Odstranite vijak varnostnega okvirja baterije in okvir odstranite.
7. Povlecite trak in izvlecite baterijo.
8. Namestite novo originalno baterijo.



**POZOR:** Ne pritiskajte na sklop baterije. Pritisnite kontaktni trak in tako baterijo zaskočite v ustrezen položaj.

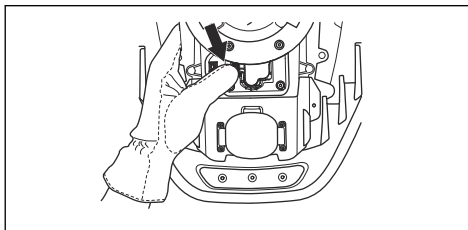

9. Varnostni okvir znova pritrдите z vijakom.
10. Namestite pokrov baterije, vendar pazite, da pri tem ne stisnete kablov.



**POZOR:** Če je tesnilo na pokrovu baterije poškodovano, morate zamenjati celotni pokrov baterije.

11. Pokrov baterije pritrдите s 4 vijaki (Torx 20).
12. Ponastavite višino reza na zahtevano višino.

### 5.6 Zimsko servisiranje

Izdelek pred zimskim skladiščenjem odnesite na servisiranje v centralni servis GARDENA. Redno zimsko servisiranje ohranja izdelek v dobrem stanju in zagotavlja najboljše pogoje za to, da se nova sezona začne brez prekinitev.

Servisiranje običajno vključuje naslednje:

- Temeljito čiščenje ohišja, šasije, diska rezil in drugih premikajočih se delov.
- Test funkcij in sestavnih delov izdelka.
- Preverjanje in po potrebi zamenjava obrabnih delov, kot so rezila in ležaji.
- Test zmogljivosti baterije izdelka in priporočilo za zamenjavo po potrebi.
- Če je na voljo nova vdelenana programska oprema, se izdelek posodobi.



## 6 Odpravljanje težav

### 6.1 Uvod – odpravljanje težav

V tem poglavju so opisane napake in simptomi, s katerimi si lahko pomagata, če izdelek ne deluje v skladu s pričakovanji. Več predlogov o potrebnih postopkih v primeru okvare lahko najdete na spletnem mestu [www.gardena.com](http://www.gardena.com).

### 6.2 Sporočila napak

Spodaj so navedena sporočila o napakah, ki se lahko prikažejo na zaslonu izdelka. Če se isto sporočilo pojavlja pogosto, se obrnite na službo za pomoč strankam GARDENA.

| Sporočilo                                | Vzrok   | Ukrep   |
|--|---|---|
| <i>Blokiran motor kolesa, levo/desno</i> | Trava ali drugi predmeti so se ovili okrog pogonskega kolesa.                             | Preglejte pogonsko kolo in odstranite travne bilke oz. zagozdene predmete.  |
| <i>Blokiran sistem rezanja</i>           | Trava ali drugi predmeti so se ovili okoli diska z rezili.                                | Preglejte pogonsko kolo in odstranite travne bilke oz. zagozdene predmete.  |
|  | Disk z rezili je pod vodo.  | Izdelek premaknite in preprečite zbiranje vode na delovnem območju.   |
| <i>Ujeta</i>                             | Izdelek se je zapletel.   | Sprostite ga in odstranite vzrok zapletanja.  |
|  | Izdelek je zataknjen na več ovirah.   | Preverite, ali obstajajo ovire, ki izdelku otežujejo premikanje s tega mesta.   |
| <i>Izven delovnega območja</i>           | Priključka omejevalne zanke na polnilni postaji sta zamenjana.                            | Preverite, ali je omejevalna zanka pravilno povezana.   |
|  | Omejevalna zanka je preblizu roba delovnega območja.                                      | Preverite, ali je bila omejevalna zanka napeljana v skladu z navodili. Glejte razdelek <i>Za namestitev omejevalne zanke na strani 20</i> . |
|  | Delovno območje je preveč nagnjeno pri omejevalni zanki.                                  |   |
|  | Omejitvena zanka je napeljana v napačni smeri okoli otoka.                                |   |
|  | Motnje zaradi kovinskih predmetov (ograde, armiran beton) ali zakopanih kablov v bližini. | Poskusite premakniti omejevalno zanko.  |
|  | Izdelek težko razloči svoj signal od signala drugega nameščenega izdelka v bližini.       | Izdelek postavite v polnilno postajo in ustvarite nov signal zanke.   |

| Sporočilo   | Vzrok   | Ukrep   |
|---|---|---|
| <i>Prazen akumulator</i>                            | Izdelek ne more najti polnilne postaje.   | Preverite, ali sta polnilna postaja in vodilni kabel nameščena v skladu z navodili. Glejte razdelek <i>Za namestitev vodilnega kabla na strani 20</i> .                                   |
|   | Vodilni kabel je poškodovan oziroma ni priključen.  | Poiščite okvaro in jo popravite.  |
|   | Baterija je prazna.   | Zamenjajte baterijo. Glejte razdelek <i>Zamenjava akumulatorja na strani 32</i> .   |
|   | Antena polnilne postaje je pokvarjena.  | Preverite, ali indikatorska lučka na polnilni postaji utripa rdeče. Glejte razdelek <i>Indikatorska lučka na polnilni postaji na strani 39</i> .  |
| <i>Napačna PIN koda</i>                             | Vnesena je napačna PIN koda. Dovoljenih je pet poskusov, nato pa se tipkovnica zablokira za pet minut.                            | Vnesite pravilno PIN kodo. Če ste pozabili PIN kodo, se obrnite na službo za pomoč strankam podjetja GARDENA.   |
| <i>Ni pogona</i>                                    | Izdelek se je zapletel.   | Osvobodite izdelek in odpravite vzrok, zaradi katerega so kolesa obtičala. Če je razlog mokra travnata površina, počakajte, da se travnik posuši, preden boste ponovno uporabili izdelek. |
|   | Na delovnem območju je strmo pobočje.   | Strma pobočja morate izolirati. Glejte razdelek <i>Pregled mesta za namestitev vodilnega kabla na strani 18</i> .   |
|   | Vodilna žica na pobočju ni napeljana pod kotom.   | Če je vodilna žica položena na pobočju, ga morate položiti pod kotom na pobočje. Glejte razdelek <i>Za namestitev vodilnega kabla na strani 20</i> .                                      |
| <i>Preobremenitev kolesnega motorja, desno/levo</i> | Izdelek se je zapletel.   | Osvobodite izdelek in odpravite vzrok, zaradi katerega so kolesa obtičala. Če je razlog mokra travnata površina, počakajte, da se travnik posuši, preden boste ponovno uporabili izdelek. |
| <i>Polnilna postaja blokirana</i>                   | Stik med kovinskimi kontakti na polnilni postaji in kontaktnimi spoji je morda slab in izdelek je izvedel več poskusov polnjenja. | Priklopite izdelek v polnilno postajo in preverite, ali je stik med kovinskimi kontakti na polnilni postaji in kontaktnimi spoji dober.   |
|   | Predmet ovira izdelek.  | Odstranite predmet.   |
|   | Polnilna postaja je nagnjena ali zvita.   | Prepričajte se, da je polnilna postaja postavljena na popolnoma ravni in vodoravni podlagi. Polnilna postaja ne sme biti nagnjena ali ukrivljena.   |

| <b>Sporočilo</b>                              | <b>Vzrok</b>  | <b>Ukrep</b>  |
|---|---|---|
| <i>Obstala v polnilni postaji</i>             | Izdelku je v napoto predmet, ki ji preprečuje, da bi zapustila polnilno postajo.  | Odstranite predmet.   |
| <i>Obrnjena</i>                               | Izdelek je preveč nagnjen ali pa se je prevrnil.  | Obrnite izdelek in ga postavite na kolesa.  |
| <i>Potrebuje ročno polnjenje</i>              | Izdelek je nastavljen v načinu delovanja <i>Sekundarno območje</i> .  | Namestite izdelek na polnilno postajo. To je običajno, zato ukrepanje ni potrebno.  |
| <i>Nasl. zagon hh:mm</i>                      | Nastavitev časovnika onemogoča delovanje izdelka.   | Spremenite nastavitev časovnika. Glejte razdelek <i>Za opravljanje nastavitve časovnika na strani 22</i> .  |
|   | Kosilnica je v obdobju počitka. Izdelek ima vdelano obdobje stanja pripravljenosti v skladu s tabelo Čas pripravljenosti. | To je običajno, zato ukrepanje ni potrebno.   |
|   | Ura na izdelku ni pravilna.   | Nastavite čas. Glejte razdelek <i>Nastavitve časa in datuma na strani 25</i> .  |
| <i>Današnja košnja končana</i>                | Kosilnica je v obdobju počitka. Izdelek ima vdelano obdobje stanja pripravljenosti v skladu s tabelo Čas pripravljenosti. | To je običajno, zato ukrepanje ni potrebno.   |
| <i>Dvignjena</i>                              | Ko je izdelek obtičal, se je aktiviral senzor dviga.  | Sprostite izdelek.  |
| <i>Težava s senzorjem trka, spredaj/zadaj</i> | Telo izdelka se ne more prosto premikati okoli svojega ohišja.  | Preverite, ali se lahko telo izdelka prosto premika okoli svojega ohišja.<br>Če težave ni mogoče odpraviti, se obrnite na pooblaščenega serviserja. |
| <i>Težava kolesnega motorja, desno/levo</i>   | Trava ali drugi predmeti so oviti okrog pogonskega kolesa.  | Očistite kolesa in okoli njih.  |

| <b>Sporočilo</b>                           | <b>Vzrok</b>   | <b>Ukrep</b>   |
|--|--|--|
| <i>Varnostna funkcija ne deluje</i>        | Začasne težave z elektroniko ali težave, povezane z vdelano programsko opremo izdelka. | Ponovno zaženite izdelek.<br>Če težave ni mogoče odpraviti, se obrnite na pooblaščenega serviserja.  |
| <i>Težave z elektroniko</i>                |  |  |
| <i>Težava z senz. zanke, spredaj/zadaj</i> |  |  |
| <i>Težave pri polnjenju</i>                |  |  |
| <i>Težava z senzorjem nagiba</i>           |  |  |
| <i>Začasna težava</i>                      |  |  |
| <i>Začasna težava z baterijo</i>           | Začasne težave z baterijo ali težave, povezane z vdelano programsko opremo izdelka.    | Ponovno zaženite izdelek.<br>Odklopite in znova priklopite baterijo.<br>Če težave ni mogoče odpraviti, se obrnite na pooblaščenega serviserja. |
| <i>Težava z baterijo</i>                   |  |  |
| <i>Prevelika polnilna napetost</i>         | Napačen ali pokvarjen napajalnik.  | Ponovno zaženite izdelek.<br>Če težave ni mogoče odpraviti, se obrnite na pooblaščenega serviserja.  |

| Sporočilo               | Vzrok   | Ukrep   |
|-------------------------|---|---|
| <i>Ni signala zanke</i> | Napajalnik ni priključen.   | Preverite povezavo s stensko vtičnico in ali se je ozemljitveno stikalo sploh sprožilo.   |
|                         | Nizkonapetostni kabel je poškodovan ali pa ni priključen.                                 | Preverite, ali je nizkonapetostni kabel poškodovan. Preverite, ali je tudi pravilno priključen na polnilno postajo in napajalnik.   |
|                         | Omejevalna zanka ni priključena na polnilno postajo.                                      | Preverite, ali so priključki omejevalne zanke pravilno nameščeni v polnilno postajo. Če so priključki poškodovani, jih zamenjajte. Glejte razdelek <i>Za namestitev omejevalne zanke na strani 20</i> . |
|                         | Omejitevna zanka je okvarjena.  | Poiščite okvaro. Zamenjajte poškodovani del zanke z novim kablom za zanko in jo združite z originalnim spojnikom. Glejte razdelek <i>Iskanje poškodb kabla za zanko na strani 41</i> .                  |
|                         | <i>ECO način je aktiviran in izdelek se je poskušal zagnati zunaj polnilne postaje.</i>   | Postavite izdelek na polnilno postajo in pritisnite gumb <b>STOP</b> . Glejte razdelek <i>ECO način na strani 25</i> .  |
|                         | Omejevalna zanka je prekrížana na poti do otoka in od njega.                              | Preverite, ali je omejevalna zanka položena v skladu z navodili, npr. ali je napeljana v pravi smeri okoli otoka. Glejte razdelek <i>Za namestitev omejevalne zanke na strani 20</i> .                  |
|                         | Povezava med izdelkom in polnilno postajo se je prekinila.                                | Izdelek postavite v polnilno postajo in ustvarite nov signal zanke.   |
|                         | Motnje zaradi kovinskih predmetov (ograde, armiran beton) ali zakopanih kablov v bližini. | Poskusite premakniti omejevalno zanko.  |

### 6.3 Informacijska sporočila

Spodaj so navedena informacijska sporočila, ki se lahko prikažejo na zaslonu izdelka. Če se isto sporočilo pojavlja pogosto, se obrnite na službo za pomoč strankam GARDENA .

| Sporočilo   | Vzrok  | Ukrep   |
|---|--|---|
| <i>Nizka napetost baterije</i>                    | Izdelek ne more najti polnilne postaje.                          | Preverite, ali sta polnilna postaja in vodilni kabel nameščena v skladu z navodili. Glejte razdelek <i>Za namestitev vodilnega kabla na strani 20</i> .   |
|   | Vodilni kabel je poškodovan oziroma ni priključen.               | Poiščite okvaro in jo popravite.  |
|   | Baterija je prazna.  | Zamenjajte baterijo. Glejte razdelek <i>Baterija na strani 31</i> .   |
|   | Antena polnilne postaje je pokvarjena.                           | Preverite, ali indikatorska lučka na polnilni postaji utripa rdeče. Glejte razdelek <i>Indikatorska lučka na polnilni postaji na strani 39</i> .  |
| <i>Nastavitve obnovljene</i>                      | Potrditev, da je bila opravljena funkcija <i>Ponastavi vse</i> . | To je običajno. Ukrepi niso potrebni.   |
| <i>Vodilne žice ni mogoče najti</i>               | Vodilni kabel ni priključen na polnilno postajo.                 | Preverite, ali je konektor vodilnega kabla čvrsto priključen na polnilno postajo. Glejte razdelek <i>Za namestitev vodilnega kabla na strani 20</i> .   |
|   | Vodilni kabel je poškodovan.                                     | Poiščite okvaro. Zamenjajte poškodovani del vodilnega kabla z novim kablom z zanko in ga združite z originalnim spojnikom.  |
|   | Vodilni kabel ni povezan z omejevalno zanko.                     | Preverite, ali je vodilni kabel pravilno povezan z omejevalno zanko. Glejte razdelek <i>Za namestitev vodilnega kabla na strani 20</i> .  |
| <i>Kalibriranje vodilnega kabla ni uspelo</i>     | Izdelek ni uspel kalibrirati vodilnega kabla.                    | Preverite, ali je vodilni kabel nameščen v skladu z navodili. Glejte razdelek <i>Pregled mesta za namestitev vodilnega kabla na strani 18</i> . Preverite tudi, ali je na levi strani vodilnega kabla minimalna razdalja. Glejte razdelek <i>Pregled mesta za namestitev vodilnega kabla na strani 18</i> . |
| <i>Kalibriranje vodilnega kabla je zaključeno</i> | Izdelek je uspešno kalibriral vodilni kabel.                     | Ukrepi niso potrebni.   |

## 6.4 Indikatorska lučka na polnilni postaji

Za delujočo namestitev mora indikatorska lučka na polnilni postaji svetiti ali utripati zeleno. Če se pojavi kaj drugega, upoštevajte spodnji vodič za odpravljanje napak.

Več pomoči je na voljo na [www.gardena.com](http://www.gardena.com). Če kljub tem potrebujete pomoč, se obrnite na službo za pomoč strankam podjetja GARDENA .

| Lučka                            | Vzrok  | Ukrep  |
|----------------------------------|--|--|
| <i>Sveti zeleno</i>              | Dobri signali  | Ukrepi niso potrebni   |
| <i>Utripa zeleno</i>             | Signali so močni in <i>ECO-način</i> je aktiviran.   | Ukrepi niso potrebni. Za več informacij o <i>načinu ECO</i> glejte razdelek <i>ECO način na strani 25</i> .  |
| <i>Modra utripajoča lučka</i>    | Omejevalna zanka ni priključena na polnilno postajo.   | Preverite, ali so priključki omejevalne zanke pravilno nameščeni v polnilno postajo. Glejte razdelek <i>Za namestitev vodilnega kabla na strani 20</i> . |
|                                  | Omejevalna zanka je prekinjena.  | Poiščite okvaro. Zamenjajte poškodovani del zanke z novim kablom za zanko in jo združite z originalnim spojnikom.  |
| <i>Utripa rumeno</i>             | Vodilni kabel ni priključen na polnilno postajo.   | Preverite, ali je konektor vodilnega kabla pravilno priključen na polnilno postajo. Glejte <i>Za namestitev vodilnega kabla na strani 20</i>             |
|                                  | Vodilni kabel je poškodovan.   | Poiščite okvaro. Zamenjajte poškodovani del vodilnega kabla z novim kablom z zanko in ga združite z originalnim spojnikom.                               |
| <i>Utripa rdeče</i>              | Motnje v anteni polnilne postaje.  | Obrnite se na službo za pomoč strankam GARDENA .   |
| <i>Neprekinjeno svetli rdeče</i> | Napaka na tiskanem vezju ali neustrezno napajanje v polnilni postaji. Napako mora odpraviti pooblaščen serviser. | Obrnite se na službo za pomoč strankam GARDENA .   |

## 6.5 Znaki

Če izdelek ne deluje po pričakovanjih, sledite spodnjim navodilom za odpravljanje težav.

Na spletnem mestu [www.gardena.com](http://www.gardena.com) si lahko ogledate pogosto zastavljena vprašanja (FAQ), ki nudijo podrobne odgovore na številna pogosta vprašanja. Če še vedno ne najdete razloga za napako, se obrnite na službo za pomoč strankam podjetja GARDENA.

| Znaki  | Vzrok  | Ukrep  |
|--|--|--|
| Izdelek ima težave pri priklopu.                     | Vodilni kabel ni položen v ravni liniji, ki je dovolj oddaljena od polnilne postaje. | Preverite, ali ste polnilno postajo namestili v skladu z navodili v <i>Za namestitev polnilne postaje na strani 19</i>   |
|  | Vodilni kabel ni vstavljen v režo na spodnjem delu polnilne postaje.                 | Za delovanje je zelo pomembno, da je vodilni kabel popolnoma raven in na pravilnem mestu pod polnilno postajo. Zato mora biti vodilni kabel vedno napeljan skozi režo na spodnjem delu polnilne postaje. Glejte razdelek <i>Za namestitev vodilnega kabla na strani 20</i> . |
|  | Polnilna postaja je na klancu.   | Polnilno postajo postavite na popolnoma ravno površino. Glejte razdelek <i>Za pregled mesta za namestitev polnilne postaje na strani 15</i> .  |
| Izdelek deluje ob napačni uri                        | Nastaviti morate uro izdelka.  | Nastavite uro. Glejte razdelek <i>Nastavitve časa in datuma na strani 25</i> .   |
|  | Začetni in končni čas košnje sta napačna.  | Ponastavite nastavitve začetnega in končnega časa košnje. Glejte razdelek <i>Za ponastavitev nastavitve časovnika na strani 22</i> .   |
| Izdelek vibrira.                                     | Poškodovana rezila povzročijo neravnovesje v sistemu rezanja.                        | Preverite rezila in vijake ter jih po potrebi zamenjajte. Glejte razdelek <i>Zamenjava rezil na strani 31</i> .  |
|  | Preveč rezil v istem položaju povzroči neravnovesje v sistemu rezanja.               | Preverite, ali je na vsak vijak pritrjeno samo eno rezilo.   |
|  | Uporabljene so druge različice (debelina) rezil GARDENA.                             | Preverite, ali je različica rezila drugačna.   |
| Izdelek deluje, vendar se disk z rezili ne vrti.     | Izdelek išče polnilno postajo ali vozi na začetno točko.                             | Ukrepanje ni potrebno. Disk z rezili se ne vrti, ko izdelek išče polnilno postajo.   |
| Čas košnje med polnjenji je krajši od normalnega.    | Trava ali drugi tujki blokirajo disk z rezili.                                       | Odstranite in očistite disk z rezili. Glejte razdelek <i>Izdelek očistite na strani 30</i> .   |
|  | Baterija je prazna.  | Zamenjajte baterijo. Glejte razdelek <i>Zamenjava akumulatorja na strani 32</i> .  |
| Čas košnje in čas polnjenja sta krajša kot običajno. | Baterija je prazna.  | Zamenjajte baterijo. Glejte razdelek <i>Zamenjava akumulatorja na strani 32</i> .  |



| Znaki  | Vzrok   | Ukrep   |
|--|---|---|
| Izdelek je več ur parkiran v polnilni postaji. | Izdelek ima vdeleno obdobje stanja pripravljenosti v skladu s tabelo Čas pripravljenosti. Glejte razdelek <i>Časovnik in stanje pripravljenosti na strani 28.</i> | Ukrepanje ni potrebno.  |
|  | Gumb <b>STOP</b> je aktiviran.  | Odprite pokrov, vnesite PIN-kodo in potrdite s pritiskom na gumb <b>OK</b> . Pritisnite gumb <b>Start</b> in zaprite pokrov.                                      |
| Neenakomerna košnja.                           | Izdelek deluje premalo ur na dan.   | Podaljšajte čas košnje. Glejte razdelek <i>Za izračun nastavitve časovnika na strani 22.</i>  |
|  | Za obliko delovnega območja je treba nastaviti funkcijo <i>Vklop na daljavo</i> , da lahko izdelek doseže vsa oddaljena območja.                                  | Izdelek usmerite na oddaljeno območje. Glejte razdelek <i>Vklop na daljavo 2 na strani 23.</i>  |
|  | Nastavitev <i>Delež</i> je napačna glede na razporeditev delovnega območja.   | Preverite, ali je izbrana pravilna vrednost <i>Delež</i> .  |
|  | Delovno območje je preveliko.   | Poskusite omejiti velikost delovnega območja ali podaljšati čas delovanja. Glejte razdelek <i>Za opravljanje nastavitv časovnika na strani 22.</i>                |
|  | Topa rezila.  | Zamenjajte vsa rezila. Glejte razdelek <i>Zamenjava rezil na strani 31.</i>   |
|  | Predolga trava glede na nastavljeno višino košnje.  | Povečajte višino reza in jo nato postopoma zmanjšujte.  |
|  | Kopičenje trave okoli diska z rezili ali okoli motorne gredi.   | Preverite, ali se disk z rezili vrti brez težav. Če se ne, jo odvijte in odstranite travo ter ostale tujke. Glejte razdelek <i>Izdelek očistite na strani 30.</i> |

## 6.6 Iskanje poškodb kabla za zanko

Poškodbe kabla za zanko so običajno posledica nenamerne fizične poškodbe zanke, na primer pri vrtnarjenju z lopato. V državah, kjer tla zamrznejo, lahko zanko poškodujejo tudi ostri kamni, ki se premikajo v tleh. Poškodbe lahko nastanejo tudi zaradi pretiranega raztegovanja kabla med namestitvijo.

Če takoj po namestitvi travo pokosite pre nizko, lahko poškodujete izolacijo zanke. Poškodbe izolacije lahko povzročijo motnje šele nekaj tednov oziroma mesecev pozneje. Da to preprečite, prvi teden po namestitvi vedno izberite najvišjo višino košnje in jo nato vsak drugi teden postopoma znižujte, dokler ne dosežete zelene višine.

Napačna združitve kabla za zanko lahko prav tako povzročajo motnje še nekaj tednov po združitvi. Do slabega spoja lahko na primer pride, če originalnega spojnika s kleščami ne stisnete dovolj močno ali uporabite spojnik slabše kakovosti od originalnega. Pred dodatnim odpravljanjem težav najprej preglejte vse znane združitve.

Poškodbo kabla lahko poiščete tako, da postopoma zmanjšujete razdaljo zanke, kjer je morda prišlo do poškodbe, dokler ne ostane samo kratek del kabla.

Naslednja metoda ne deluje, če je vključen *ECO-način*. Najprej izključite *ECO-način*. Glejte razdelek *ECO način na strani 25.*

1. Indikatorska lučka na polnilni postaji mora utripati modro, kar kaže na poškodbo omejevalne zanke. Glejte razdelek *Indikatorska lučka na polnilni postaji na strani 39*.

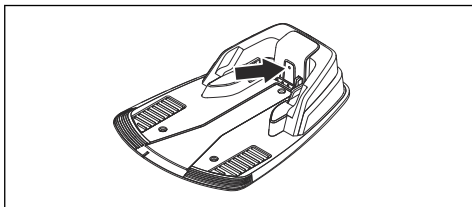

2. Preverite, ali so konektorji omejevalne zanke pravilno priklopljeni v polnilno postajo in niso poškodovani. Preverite, ali indikatorska lučka na polnilni postaji še vedno utripa modro.

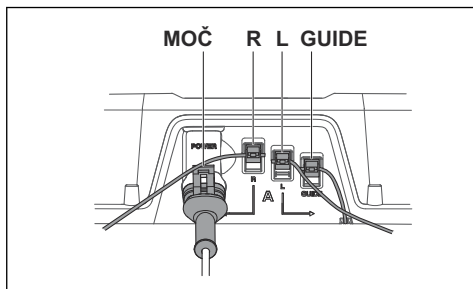

3. Zamenjajte konektorje med vodilno žico in omejitveno zanko v polnilni postaji.

Začnite z menjavo konektorjev L in GUIDE.

Če lučka indikatorja neprekinjeno sveti zeleno, se poškodba nahaja nekje na omejevalni zanki med konektorjem L in mestom, kjer je vodilni kabel povezan z omejevalno zanko (debela črna črta na sliki).

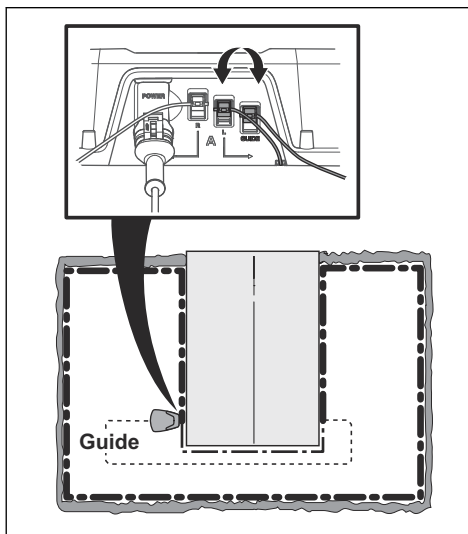

Za odpravljanje napake boste potrebovali omejevalno zanko, konektorje in spojnice:

- a) Če je omejevalna zanka kratka, boste najlažje zamenjali vso omejevalno zanko med konektorjem L in mestom, kjer je vodilni kabel povezan z omejevalno zanko (debela črna črta).
- b) Če je omejevalna zanka dolga (debela črna črta), naredite naslednje: Konektor L in GUIDE priključite nazaj v prvotna položaja. Nato odklopite R. Priključite nov kabel za zanko v konektor R. Drugi konec novega kabla za zanko priključite na sredini odseka kabla.

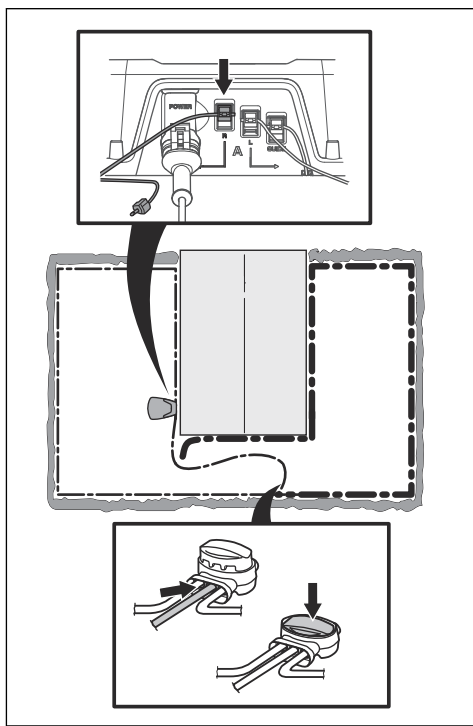

Če lučka indikatorja sveti zeleno, je poškodba nekje na zanki med izključenim kablom in mestom, kjer je priključena nova zanka (debela črna črta spodaj). V tem primeru prestavite konektor nove zanke bližje izključenemu koncu (približno na sredini odseka) in ponovno preverite, ali lučka indikatorja sveti zeleno.

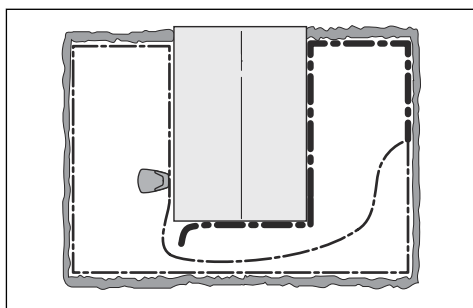

Nadaljujte tako, dokler ne ostane zelo kratek del kabla, ki predstavlja razliko med lučko, ki sveti zeleno ali utripa modro. Nato sledite navodilom v 5. koraku spodaj.

4. Če lučka indikatorja še vedno utripa modro pri zgornjem 3. koraku: Konektor L in GUIDE priključite nazaj v prvotna položaja. Nato zamenjajte konektorja R in GUIDE. Če lučka indikatorja neprekinjeno sveti zeleno, izključite L in priključite novo omejevalno zanko v konektor L. Drugi konec novega kabla priključite na sredini odseka kabla. Sledite enakemu pristopu v skladu s 3a) in 3 b) zgoraj.
5. Ko najdete poškodbo, morate poškodovani del zamenjati z novim kablom. Vedno uporabljajte originalne spojnik.

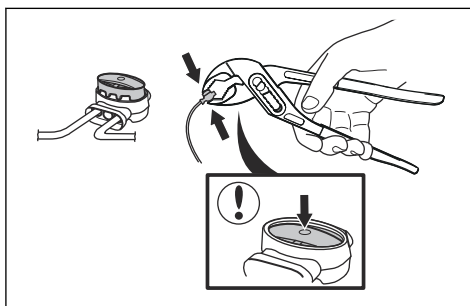

---

## 7 Transport skladiščenje in odstranitev

---

### 7.1 Prevoz

Priložene litij-ionske baterije so skladne z zahtevami zakonodaje o nevarnem blagu.

- Upoštevajte vse veljavne nacionalne predpise.
- Pri transportu, tudi če ga izvaja tretja oseba ali posrednik, je treba upoštevati posebna navodila na embalaži in nalepkah.

### 7.2 Skladiščenje

- Baterijo napolnite do konca. Glejte poglavje *Polnjenje baterije na strani 29*.
- Izklopite izdelek. Glejte poglavje *Izklop izdelka na strani 28*.
- Izdelek očistite. Glejte poglavje *Izdelek očistite na strani 30*.
- Izdelek skladiščite na suhem mestu, kjer ne zmrzuje.
- Med skladiščenjem mora izdelek stati z vsemi kolesi na ravnih tleh, v nasprotnem primeru je treba uporabljati originalni stenski obešalnik, če je na voljo.
- Če je polnilna postaja v zaprtem prostoru, s polnilne postaje odklopite in odstranite napajalnik ter vse druge konektorje. Konce vsakega konektorskega kabla vstavite v posodo z mastjo.

---

**Opomba:** Če je polnilna postaja na prostem, s polnilne postaje ne odklopite napajalnika in drugih konektorjev.

---

### 7.3 Odstranitev

- Spoštujte lokalne zahteve za recikliranje in veljavne predpise.
- Za navodila za odstranitev baterije glejte *Zamenjava akumulatorja na strani 32*.

## 8 Tehnični podatki

### 8.1 Tehnični podatki: R38Li, R40Li, R45Li

| Mere              | R38Li    | R40Li    | R45Li    |
|-------------------|----------|----------|----------|
| Dolžina, cm/palci | 58/22,8  | 58/22,8  | 58/22,8  |
| Širina, cm/palci  | 46/18,1  | 46/18,1  | 46/18,1  |
| Višina, cm/palci  | 26/10,2  | 26/10,2  | 26/10,2  |
| Teža, kg/funtov   | 7,4/16,3 | 7,4/16,3 | 7,4/16,3 |

| Električni sistem                                | R38Li   | R40Li   | R45Li   |
|--|---|---|---|
| Baterija, litij-ionska, 18 V/2,1 Ah, kat. št.    | 586 57 62-02  | 586 57 62-02  | 586 57 62-02  |
| Baterija, litij-ionska, 18 V/2,0 Ah, kat. št.    | 586 57 62-03  | 586 57 62-03  | 586 57 62-03  |
| Baterija, litij-ionska, 18,25 V/2,0 Ah, kat. št. | 586 57 62-04  | 586 57 62-04  | 586 57 62-04  |
| Napajalnik, V/28 V DC                            | 100-240   | 100-240   | 100-240   |
| Dolžina nizkonapetostnega kabla, m/čevljev       | 5/16  | 5/16  | 5/16  |
| Povprečna poraba energije pri maksimalni uporabi | 4 kWh/mesec<br>za delovno površino<br>380 m <sup>2</sup> /454 yd <sup>2</sup> | 4 kWh/mesec<br>za delovno površino<br>400 m <sup>2</sup> /478 yd <sup>2</sup> | 4 kWh/mesec<br>za delovno površino<br>450 m <sup>2</sup> /538 yd <sup>2</sup> |
| Napajalni tok, A DC                              | 1,3   | 1,3   | 1,3   |
| Povprečen čas polnjenja, min                     | 65  | 65  | 65  |
| Povprečen čas polnjenja, min                     | 50  | 50  | 50  |

| Antena omejevalne zanke   | R38Li     | R40Li     | R45Li     |
|---|-----------|-----------|-----------|
| Delovni frekvenčni pas, Hz                                      | 300–80000 | 300–80000 | 300–80000 |
| Največja moč radiofrekvenčnega signala, mW na 60 m <sup>1</sup> | < 25      | < 25      | < 25      |

<sup>1</sup> Najvišja aktivna izhodna moč za antene v frekvenčnem pasu delovanja radijske opreme.

| Emisije hrupa v okolje, izmerjene kot zvočna moč <sup>2</sup>      | R38Li | R40Li | R45Li |
|--|-------|-------|-------|
| Izmerjen nivo zvočne moči, dB (A)                                  | 56    | 56    | 56    |
| Zajamčen nivo zvočne moči, dB (A)                                  | 58    | 58    | 58    |
| Raven zvočnega tlaka pri upravljavčevem ušesu, dB (A) <sup>3</sup> | 45    | 45    | 45    |

Podatki na deklaracijah o emisijah hrupa so skladni z direktivo EN 50636-2-107:2015

| Košnja  | R38Li                     | R40Li     | R45Li     |
|---|---------------------------|-----------|-----------|
| Rezalni sistem  | 3 vrtljive rezilne plošče |           |           |
| Št. vrt. motorja rezila, vrt/min                              | 2900                      | 2900      | 2900      |
| Poraba energije med košnjo, W +/- 20 %                        | 20                        | 20        | 20        |
| Višina košnje, cm/palci                                       | 2-5/0,8-2                 | 2-5/0,8-2 | 2-5/0,8-2 |
| Širina košnje, cm/palci                                       | 17/6,7                    | 17/6,7    | 17/6,7    |
| Najožji možen prehod, cm/palci                                | 90/35                     | 90/35     | 90/35     |
| Največji kot za delovno območje, %                            | 25                        | 25        | 25        |
| Največji kot za omejevalno zanko, %                           | 15                        | 15        | 15        |
| Največja dolžina omejevalne zanke, m/čevljev                  | 400/1312                  | 400/1312  | 400/1312  |
| Največja dolžina vodilne zanke, m/čevljev                     | 200/656                   | 200/656   | 200/656   |
| Delovna zmogljivost, m <sup>2</sup> /yd <sup>2</sup> +/- 20 % | 380/454                   | 400/478   | 450/538   |

| Razred IP          | R38Li | R40Li | R45Li |
|--------------------|-------|-------|-------|
| Robotska kosilnica | IPX4  | IPX4  | IPX4  |
| Polnilna postaja   | IPX1  | IPX1  | IPX1  |
| Napajanje          | IPX4  | IPX4  | IPX4  |

Husqvarna AB ne jamči za popolno združljivost med izdelkom in drugimi vrstami brezžičnih sistemov, kot so daljinski upravjalniki, radijski prenosniki, slušne naprave, podzemne električne ograje za živali ali podobno.

Izdelki so izdelani v Angliji ali na Češkem. Glejte podatke na tipski ploščici. Glejte razdelek *Uvod na strani 3*.

<sup>2</sup> Emisije hrupa v okolje, izmerjene kot zvočna moč ( $L_{wa}$ ) v skladu z Direktivo 2000/14/ES in zakonodajo Novega južnega Walesa (Uredba o zaščiti okolja pri delu 2017, Nadzor hrupa). Zagotovljeni nivo zvočne moči vključuje odstopanje v izdelavi in odstopanje od testne kode z 1–3 dB (A). Podatke o emisijah hrupa najdete na nalepki z nazivnimi vrednostmi in v poglavju Tehnični podatki.

<sup>3</sup> Odstopanje ravni zvočnega tlaka  $K_{pA}$ , 2–4 dB (A)

## 8.2 Tehnični podatki: R50Li, R70Li, R80Li

| Mere              | R50Li    | R70Li    | R80Li    |
|-------------------|----------|----------|----------|
| Dolžina, cm/palci | 58/22,8  | 58/22,8  | 58/22,8  |
| Širina, cm/palci  | 46/18,1  | 46/18,1  | 46/18,1  |
| Višina, cm/palci  | 26/10,2  | 26/10,2  | 26/10,2  |
| Teža, kg/funtov   | 7,4/16,3 | 7,4/16,3 | 7,4/16,3 |

| Električni sistem                                | R50Li   | R70Li   | R80Li   |
|--|---|---|---|
| Baterija, litij-ionska, 18 V/2,1 Ah, kat. št.    | 586 57 62-02  | 586 57 62-02  | 586 57 62-02  |
| Baterija, litij-ionska, 18 V/2,0 Ah, kat. št.    | 586 57 62-03  | 586 57 62-03  | 586 57 62-03  |
| Baterija, litij-ionska, 18,25 V/2,0 Ah, kat. št. | 586 57 62-04  | 586 57 62-04  | 586 57 62-04  |
| Napajalnik, V/28 V DC                            | 100-240   | 100-240   | 100-240   |
| Dolžina nizkonapetostnega kabla, m/čevljev       | 5/16  | 5/16  | 5/16  |
| Povprečna poraba energije pri maksimalni uporabi | 4 kWh/mesec<br>za delovno površino<br>500 m <sup>2</sup> /598 yd <sup>2</sup> | 5 kWh/mesec<br>za delovno površino<br>700 m <sup>2</sup> /837 yd <sup>2</sup> | 6 kWh/mesec<br>za delovno površino<br>800 m <sup>2</sup> /957 yd <sup>2</sup> |
| Napajalni tok, A DC                              | 1,3   | 1,3   | 1,3   |
| Povprečen čas polnjenja, min                     | 65  | 65  | 65  |
| Povprečen čas polnjenja, min                     | 50  | 50  | 50  |

| Antena omejevalne zanke   | R50Li     | R70Li      | R80Li      |
|---|-----------|------------|------------|
| Delovni frekvenčni pas, Hz                                      | 300–80000 | 300–80.000 | 300–80.000 |
| Največja moč radiofrekvenčnega signala, mW na 60 m <sup>4</sup> | < 25      | < 25       | < 25       |

<sup>4</sup> Najvišja aktivna izhodna moč za antene v frekvenčnem pasu delovanja radijske opreme.

| Emisije hrupa v okolje, izmerjene kot zvočna moč <sup>5</sup>      | R50Li | R70Li | R80Li |
|--|-------|-------|-------|
| Izmerjen nivo zvočne moči, dB (A)                                  | 56    | 58    | 58    |
| Zajamčen nivo zvočne moči, dB (A)                                  | 58    | 60    | 60    |
| Raven zvočnega tlaka pri upravljavčevem ušesu, dB (A) <sup>6</sup> | 45    | 47    | 47    |

Podatki na deklaracijah o emisijah hrupa so skladni z direktivo EN 50636-2-107:2015

| Košnja  | R50Li                     | R70Li     | R80Li     |
|---|---------------------------|-----------|-----------|
| Rezalni sistem  | 3 vrtljive rezilne plošče |           |           |
| Št. vrt. motorja rezila, vrt/min                              | 2900                      | 2900      | 2900      |
| Poraba energije med košnjo, W +/- 20 %                        | 20                        | 20        | 20        |
| Višina košnje, cm/palci                                       | 2-5/0,8-2                 | 2-5/0,8-2 | 2-5/0,8-2 |
| Širina košnje, cm/palci                                       | 17/6,7                    | 17/6,7    | 17/6,7    |
| Najožji možen prehod, cm/palci                                | 90/35                     | 60/24     | 60/24     |
| Največji kot za delovno območje, %                            | 25                        | 25        | 25        |
| Največji kot za omejevalno zanko, %                           | 15                        | 15        | 15        |
| Največja dolžina omejevalne zanke, m/čevljev                  | 400/1312                  | 400/1312  | 400/1312  |
| Največja dolžina vodilne zanke, m/čevljev                     | 200/656                   | 200/656   | 200/656   |
| Delovna zmogljivost, m <sup>2</sup> /yd <sup>2</sup> +/- 20 % | 500/598                   | 700/837   | 800/957   |

| Razred IP          | R50Li | R70Li | R80Li |
|--------------------|-------|-------|-------|
| Robotska kosilnica | IPX4  | IPX4  | IPX4  |
| Polnilna postaja   | IPX1  | IPX1  | IPX1  |
| Napajanje          | IPX4  | IPX4  | IPX4  |

Husqvarna AB ne jamči za popolno združljivost med izdelkom in drugimi vrstami brezžičnih sistemov, kot so daljinski upravljalniki, radijski prenosniki, slušne naprave, podzemne električne ograje za živali ali podobno.

Izdelki so izdelani v Angliji ali na Češkem. Glejte podatke na tipski ploščici. Glejte razdelek *Uvod na strani 3*.

<sup>5</sup> Emisije hrupa v okolje, izmerjene kot zvočna moč ( $L_{wa}$ ) v skladu z Direktivo 2000/14/ES in zakonodajo Novega južnega Walesa (Uredba o zaščiti okolja pri delu 2017, Nadzor hrupa). Zagotovljeni nivo zvočne moči vključuje odstopanje v izdelavi in odstopanje od testne kode z 1–3 dB (A). Podatke o emisijah hrupa najdete na nalepki z nazivnimi vrednostmi in v poglavju Tehnični podatki.

<sup>6</sup> Odstopanje ravni zvočnega tlaka  $K_{pA}$ , 2–4 dB (A)



---

## 9 Garancija

---

### 9.1 Garancijski pogoji

Garancija GARDENA zagotavlja ustrezno delovanje tega izdelka za obdobje 2 let od dneva nakupa. Garancija pokriva resne napake v materialu ali proizvodne napake. V garancijskem obdobju vam bomo izdelek zamenjali ali ga brezplačno popravili, če so izpolnjeni naslednji pogoji:

- Izdelek in polnilno postajo lahko uporabljate le v skladu z napotki v Navodilih za uporabo. Garancija proizvajalca ne vpliva na pravice, ki izhajajo iz garancije, do prodajalca/trgovca
- Končni uporabniki ali druge nepooblaščen tretje osebe ne smejo poskušati popravljati izdelka.

Primeri napak, ki niso vključeni v garancijo:

- Škoda, ki jo povzroči pronicanje vode zaradi uporabe visokotlačnega čistilnika ali potopitev v vodo, na primer v luže po močnem deževju.
- Poškodbe, ki jih povzroči strela.
- Poškodbe zaradi neprimernega shranjevanja ali ravnanja z baterijo.
- Poškodbe, ki jih povzroči uporaba neoriginalne baterije GARDENA.
- Poškodbe, ki jih povzroči uporaba nadomestnih delov in dodatne opreme, ki niso originalni izdelki podjetja GARDENA, na primer rezil in inštalacijskega materiala.
- Poškodbe kabla za zanko.
- Poškodbe zaradi neodobrenih sprememb ali predelav izdelka ali napajalnika.

Rezila in kolesa se obravnavajo kot obrabni elementi in jih garancija ne krije.

Če pride do okvare izdelka GARDENA, se za dodatna pojasnila obrnite na službo za pomoč strankam podjetja GARDENA. Ko stopite v stik s službo za pomoč strankam GARDENA, imejte pri roki račun in serijsko številko izdelka.

---

## 10 Izjava ES o skladnosti

---

### 10.1 Izjava ES o skladnosti

**Husqvarna AB**, SE-561 82 Huskvarna, Sweden,  
tel: +46-36-146500, izjavlja, da so robotske  
kosilnice **GARDENA R38Li, GARDENA R40Li,  
GARDENA R45Li, GARDENA R50Li, GARDENA  
R70Li, GARDENA R80Li** s serijskimi številkami  
od 2018. tedna 44 dalje (leto in teden ter serijska  
številka so jasno navedeni na tipski ploščici),  
skladne z DIREKTIVAMI SVETA:



Lars Roos

Global R&D Director, Robotic category

(Pooblaščen predstavnik podjetja Husqvarna AB  
in odgovorna oseba za tehnično dokumentacijo.)

- Direktiva **2006/42/ES** o strojih.
  - Posebne zahteve za robotske baterijske kosilnice **EN 50636-2-107: 2015**
  - Elektromagnetna polja **EN 62233: 2008**.
- Direktivo o »omejitvi uporabe določenih nevarnih snovi« **2011/65/EU**.
  - Uporabljeni so naslednji standardi: **EN 50581:2012**
- Direktiva **2000/14/ES** v zvezi z emisijami hrupa iz zunanje opreme. Za dodatne informacije o emisijah hrupa in širinah košnje glejte *Tehnični podatki na strani 45*.

Priglašeni organ 0404, SMP Svensk Maskinprovning AB, Fyrisborgsgatan 3, SE-754 50 Uppsala, Sweden, je izdal poročilo glede ocenjevanja skladnosti na podlagi VI. priloge DIREKTIVE SVETA z dne 8. maja 2000, ki se "nanaša na emisije hrupa v okolje" 2000/14/ES. Številka certifikata je: 01/901/163 za GARDENA R38Li, GARDENA R40Li, GARDENA R45Li, GARDENA R50Li. za GARDENA R70Li, GARDENA R80Li.
- Direktiva **2014/53/EU** v zvezi z radijsko opremo. Za direktivo 2014/53/EU je izdano potrdilo o opravljenem tipskem pregledu. Številka potrdila o opravljenem tipskem pregledu za GARDENA R38Li, GARDENA R40Li, GARDENA R45Li, GARDENA R50Li, GARDENA R70Li, GARDENA R80Li je SC1110-17. Uporabljeni so naslednji standardi:
  - **ETSI EN 303 447 V1.1.1**Elektromagnetna združljivost:
  - **ETSI EN 301 489-1 v 2.2.0**

Huskvarna, 2018-11-01





#### IZVIRNA NAVODILA

Pridržujemo si pravico do sprememb brez predhodnega obvestila.  
Copyright © 2019 GARDENA Manufacturing GmbH. Vse pravice pridržane.

114 07 28-84



2019-08-08

